



**BOSCH**

Register your  
new device on  
MyBosch now and  
get free benefits:  
[bosch-home.com/  
welcome](https://bosch-home.com/welcome)



# Mașină de spălat rufe

**WAV28L90BY**

**[ro]** Manual de utilizare și instrucțiuni de instalare

## Cuprins

<b>1 Siguranța .....</b>	<b>4</b>	<b>9 Accesorii.....</b>	<b>35</b>
1.1 Instrucțiuni generale .....	4	<b>10 Înainte de prima utilizare .....</b>	<b>35</b>
1.2 Utilizarea conform destinației .....	4	10.1 Pornirea procesului de eva-	
1.3 Limitarea a cercului de utiliza-		cuare a apei reziduale.....	35
tori .....	4	<b>11 Rufe.....</b>	<b>36</b>
1.4 Instalarea în siguranță .....	5	11.1 Pregătirea rufelor.....	36
1.5 Utilizarea în siguranță.....	7	11.2 Sortarea rufelor .....	37
1.6 Curățarea și întreținerea în		11.3 Împerspătarea rufelor.....	37
siguranță.....	10	11.4 Gradele de murdărie.....	37
<b>2 Prevenirea pagubelor materi-</b>	<b>11</b>	11.5 Simbolurile de pe etichetele	
<b>ale.....</b>		de îngrijire.....	38
<b>3 Protecția mediului și econo-</b>	<b>12</b>	<b>12 Detergentul și produsele de</b>	<b>38</b>
<b>misierea .....</b>		<b>îngrijire.....</b>	
3.1 Predarea la deșeuri a amba-		12.1 Îngrijirea rufelor .....	38
lajului .....	12	12.2 Dozarea detergentului .....	39
3.2 Economisirea de energie și		<b>13 Utilizarea de bază.....</b>	<b>40</b>
resurse.....	12	13.1 Porniți aparatul .....	40
3.3 Modul de economisire a		13.2 Setarea programului.....	40
energiei electrice .....	13	13.3 Modificarea setărilor pro-	
<b>4 Instalarea și conectarea.....</b>	<b>13</b>	gramului.....	40
4.1 Despachetarea aparatului .....	13	13.4 Introducerea rufelor .....	40
4.2 Volumul de livrare .....	14	13.5 Utilizarea recipientului de	
4.3 Cerințe privind locul de in-		dozare a detergentului li-	
stalare .....	14	chid.....	41
4.4 Îndepărtarea siguranțelor de		13.6 Utilizarea recipientului de	
transport .....	15	dozare pentru detergent li-	
4.5 Conectarea aparatului.....	17	chid.....	42
4.6 Îndreptarea aparatului .....	18	13.7 Adăugarea detergentului și	
4.7 Racordarea electrică a apa-		produselor de îngrijire .....	42
ratului.....	18	13.8 Pornirea programului.....	42
<b>5 Cunoașterea .....</b>	<b>19</b>	13.9 Înmujierea rufelor .....	42
5.1 Aparatul .....	19	13.10 Adăugarea de rufe .....	43
5.2 Sertar pentru detergent .....	20	13.11 Anularea programului.....	43
5.3 Elemente de acționare .....	20	13.12 Continuarea programului	
<b>6 Afișajul.....</b>	<b>21</b>	la oprirea clătirii.....	43
<b>7 Taste .....</b>	<b>23</b>	13.13 Scoaterea rufelor .....	43
<b>8 Programe .....</b>	<b>25</b>	13.14 Deconectarea aparatului .....	44

<b>14 Sistem de siguranță împotriva accesului copiilor.....</b>	<b>44</b>	<b>19 Serviciul clienți.....</b>	<b>65</b>
14.1 Activarea sistemului de siguranță împotriva accesului copiilor.....	44	19.1 Numărul de produs (Nr. E) și numărul de fabricație (FD) .....	65
14.2 Dezactivarea sistemului de siguranță împotriva accesului copiilor.....	44	19.2 Garanția AQUA-STOP .....	65
<b>15 Setările de bază.....</b>	<b>45</b>	<b>20 Valori de consum .....</b>	<b>67</b>
15.1 Prezentarea generală a setărilor de bază .....	45	<b>21 Date tehnice.....</b>	<b>68</b>
15.2 Modificarea setărilor de bază.....	46		
<b>16 Curățare și îngrijire .....</b>	<b>46</b>		
16.1 Recomandări privind îngrijirea aparatului .....	46		
16.2 Curățarea tamburului.....	46		
16.3 Curățarea sertarului pentru detergent .....	46		
16.4 Decalcifiere.....	47		
16.5 Curățarea pompei pentru soluția de spălare.....	48		
16.6 Curățarea orificiului de admisie din manșonul din cauciuc .....	50		
16.7 Curățarea furtunului de evacuare a apei de la sifon .....	50		
16.8 Curățarea sitei din sistemul de alimentare cu apă .....	51		
<b>17 Remediați defecțiunile .....</b>	<b>53</b>		
<b>18 Transport, depozitare și eliminare .....</b>	<b>63</b>		
18.1 Demontarea aparatului.....	63		
18.2 Fixarea siguranțelor de transport .....	63		
18.3 Repunerea în funcțiune a aparatului.....	64		
18.4 Predarea aparatului vechi .....	64		



# 1 Siguranța

Respectați următoarele instrucțiuni de siguranță.

## 1.1 Instrucțiuni generale



- Citiți cu atenție acest manual.
- Păstrați instrucțiunile, precum și informațiile producătorului în vederea utilizării ulterioare sau înmânării acestora următorului proprietar.
- Nu este permisă punerea în funcțiune a aparatului dacă acesta a fost deteriorat în timpul transportului.

## 1.2 Utilizarea conform destinației

Utilizați acest aparat numai:

- pentru spălarea articolelor textile care pot fi spălate în mașina de spălat rufe și articolelor din lână cu recomandare de spălare manuală pe eticheta de îngrijire.
- cu apă de la robinet și detergenți și produse de îngrijire disponibile în comerț, adecvate pentru mașinile de spălat rufe.
- în locuința proprie și în încăperi închise din mediul casnic.
- până la o înălțime de 4000 m deasupra nivelului mării.

## 1.3 Limitare a cercului de utilizatori

Acest aparat poate fi folosit de copii cu vârsta de peste 8 ani și de persoane cu capacități fizice, senzoriale sau mintale reduse sau fără experiență și/sau cunoștințe numai dacă sunt supravegheați sau au fost instruiți referitor la utilizarea în siguranță a aparatului și au înțeles pericolele care rezultă din aceasta.

Copiii nu trebuie lăsați să se joace cu aparatul.

Curățarea și întreținerea curentă efectuată de utilizator nu sunt permise copiilor dacă nu sunt supravegheați.

Nu permiteți accesul copiilor cu vârsta de sub 3 ani și animalelor de companie în apropierea aparatului.

## 1.4 Instalarea în siguranță

Respectați instrucțiunile privind siguranța atunci când instalați aparatul.

### **⚠ AVERTISMENT – Pericol de electrocutare!**

Instalările executate incorect sunt periculoase.

- ▶ Aparatul se va conecta și utiliza numai conform datelor de pe plăcuța cu date tehnice.
- ▶ Aparatul se va racorda doar la o priză de curent alternativ cu împământare, instalată regulamentar.
- ▶ Sistemul de protecție a instalației de alimentare cu energie electrică a clădirii trebuie să fie instalat corect. Instalația trebuie să dispună de un cablu cu o secțiune suficient de mare.
- ▶ La utilizarea unui dispozitiv de protecție la curenți reziduali diferențiali va fi utilizat numai un tip cu acest semn .
- ▶ Nu racordați aparatul la o altă sursă de comutare, de exemplu, la un comutator temporizat sau la un sistem de comandă de la distanță.
- ▶ După montarea aparatului, ștecherul cablului de alimentare electrică trebuie să fie accesibil; dacă accesul liber nu este posibil, în instalația electrică permanentă se va monta un separator de faze pentru toții polii conform condițiilor din dispozițiile de instalare.
- ▶ La amplasarea aparatului acordați atenție cablului de alimentare de la rețea să nu fie înțepenit într-un loc sau deteriorat.

O izolație deteriorată a cablului de alimentare electrică este periculoasă.

- ▶ Cablul de alimentare electrică nu trebuie să intre niciodată în contact cu surse de căldură sau cu componentele fierbinți ale aparatului.
- ▶ Cablul de alimentare electrică nu trebuie să intre niciodată în contact cu vârfuri sau muchii ascuțite.
- ▶ Nu este permisă îndoirea, strangularea sau modificarea cablului de alimentare electrică.

### **⚠️ AVERTISMENT – Pericol de incendiu!**

Este periculos să se utilizeze un cablu de alimentare de la rețea prelungit sau atașarea unui adaptor neadecvat.

- ▶ Nu utilizați prelungitoare sau prize multiple.
- ▶ În cazul în care cablul de alimentare de la rețea este prea scurt contactați serviciul pentru clienți.
- ▶ Utilizați numai adaptoare care au fost avizate de producător.

### **⚠️ AVERTISMENT – Pericol de rănire!**

Greutatea mare a aparatului poate conduce la vătămări în momentul ridicării acestuia.

- ▶ Nu ridicați singur aparatul.

Dacă aparatul a fost instalat în mod neautorizat într-o coloană spălare-uscare, aparatul instalat ar putea să cadă.

- ▶ Nu montați uscătorul deasupra unei mașini de spălat rufe fără a utiliza setul de îmbinare furnizat de producătorul uscătorului . Nu este permisă nicio altă metodă de configurare.
- ▶ Nu montați aparatul într-o coloană spălare-uscare dacă producătorul uscătorului nu a prevăzut un set de îmbinare adecvat.
- ▶ Nu instalați într-o coloană de spălare-uscare niciun aparat de la alți producători dacă aparatul nu are adâncimea și lățimea necesare.
- ▶ Nu instalați coloana de spălare-uscare pe un piedestal; în caz contrar, aparatele s-ar putea răsturna.

### **⚠️ AVERTISMENT – Pericol de asfixiere!**

Copiii se pot înfășura în ambalaj sau și-l pot trage pe cap, asfixiindu-se.

- ▶ Nu lăsați copii în apropierea ambalajului.
- ▶ Nu lăsați copii să se joace cu materialul de ambalaj.

### **⚠️ ATENȚIONARE – Pericol de rănire!**

În timpul funcționării, aparatul ar putea să vibreze sau să se deplaseze.

- ▶ Așezați aparatul pe o suprafață curată, plană și fixă.
- ▶ Îndreptați aparatul cu ajutorul piciorușelor acestuia și al unei nivele cu bulă de aer.

În cazul așezării necorespunzătoare a furtunurilor și cablurilor de alimentare electrică există pericolul de împiedicare.

- ▶ Poziționați furtunurile și cablurile de alimentare electrică astfel încât să nu existe pericolul de împiedicare.

Dacă aparatul este transportat fiind ținut de componentele proeminente, de exemplu, de hublou, aceste componente s-ar putea rupe.

- ▶ Nu transportați aparatul ținând-l de componentele proeminente.

### **⚠ ATENȚIONARE – Pericol de tăiere!**

În cazul contactului cu marginile ascuțite ale aparatului pot rezulta răniri prin tăiere.

- ▶ Nu atingeți marginile ascuțite ale aparatului.
- ▶ În timpul instalării și transportului aparatului purtați întotdeauna mănuși de protecție.

## **1.5 Utilizarea în siguranță**

### **⚠ AVERTISMENT – Pericol de electrocutare!**

Un aparat deteriorat sau un cablu de alimentare de la rețea deteriorat este periculos.

- ▶ Nu utilizați niciodată un aparat deteriorat.
- ▶ Nu trageți niciodată de cablul de alimentare electrică pentru a deconecta aparatul de la rețeaua de alimentare electrică. Scoateți întotdeauna din priză ștecherul cablului de alimentare electrică.
- ▶ Dacă aparatul sau cablul de alimentare electrică este deteriorat, scoateți imediat ștecherul din priză sau decuplați siguranța din cutia cu siguranțe și închideți robinetul de apă.
- ▶ Contactați unitatea de service abilitată. → *Pagina 65*

Pătrunderea umidității în interiorul aparatului poate provoca electrocutarea.

- ▶ Utilizați aparatul numai în spații închise.
- ▶ Nu expuneți niciodată aparatul la căldură și umiditate excesive.
- ▶ Nu utilizați pentru curățarea aparatului aparate de curățat cu jet sub presiune sau cu jet de abur, furtunuri sau dușuri.

### **⚠️ AVERTISMENT – Pericol de afectare a sănătății!**

Copii se pot închide în mașină și astfel își pot pune viața în pericol.

- ▶ Nu instalați aparatul în spatele unei uși batante, care să blocheze sau să împiedice deschiderea ușii aparatului.
- ▶ În cazul aparatelor scoase din uz, scoateți din priză ștecherul cablului de alimentare electrică, apoi tăiați cablul de alimentare electrică și distrugeți sistemul de blocare a hubloului aparatului astfel încât hubloul aparatului să nu mai poată fi blocat.

### **⚠️ AVERTISMENT – Pericol de asfixiere!**

Copii pot aspira sau înghiți piesele mici și se pot asfixia.

- ▶ Nu lăsați copii în apropierea pieselor mici.
- ▶ Nu lăsați copii să se joace cu piesele mici.

### **⚠️ AVERTISMENT – Pericol de intoxicație!**

Detergenții și produsele de îngrijire pot provoca intoxicații în caz de ingerare.

- ▶ În cazul înghițirii accidentale, consultați un medic.
- ▶ Nu lăsați produsele de spălare și de îngrijire la îndemâna copiilor.

### **⚠️ AVERTISMENT – Pericol de explozie!**

Dacă rufele au fost tratate în prealabil cu produse de curățare cu conținut de solvenți, acestea ar putea exploda în interiorul aparatului.

- ▶ Înainte de spălare, clătiți temeinic cu apă rufele pretratate.

### **⚠️ ATENȚIONARE – Pericol de rănire!**

În cazul agățării de aparat sau urcării pe acesta, capacul s-ar putea rupe.

- ▶ Nu vă urcați pe aparat.

În cazul așezării sau rezemării de de hubloul deschis al aparatului, aparatul s-ar putea răsturna.

- ▶ Nu vă așezați pe și nu vă sprijiniți de hubloul aparatului.
- ▶ Nu așezați obiecte pe hubloul aparatului.



În cazul introducerii mâinilor în tamburul aflat în rotație se pot produce răniri.

- ▶ Înainte de a introduce mâinile în interiorul tamburului așteptați ca acesta să se răcească complet.

### **⚠ ATENȚIONARE – Pericol de arsuri!**

Suprafața din sticlă a hubloului se înfierbântă în timpul procesului de spălare.

- ▶ Nu atingeți hubloul fierbinte al aparatului.
- ▶ Țineți copiii la distanță de hubloul fierbinte al aparatului.

### **⚠ ATENȚIONARE – Pericol de opărire!**

La spălarea la temperaturi înalte, soluția de spălare se înfierbântă.

- ▶ Nu atingeți soluția de spălare fierbinte.

### **⚠ ATENȚIONARE – Pericol de rănire!**

Aparatul utilizează programe cu oxigen activ. Oxigenul activ degajat în aer poate duce la lăcrimări și iritații ale mucoaselor.

- ▶ Nu deschideți hubloul cu ajutorul funcției de deblocare de urgență dacă programele funcționează cu oxigen activ.
- ▶ Așteptați ca hubloul aparatului să se deblocheze.

### **⚠ ATENȚIONARE – Pericol de arsuri chimice!**

La deschiderea sertarului pentru detergent din acesta pot sări în afară particule de detergent și de produs de îngrijire. Contactul acestora cu ochii sau pielea se poate solda cu iritații.

- ▶ În cazul contactului ochilor sau pielii cu detergentul sau produsul de îngrijire, clătiți temeinic cu apă curată zonele afectate.
- ▶ În cazul înghițirii accidentale, consultați un medic.
- ▶ Nu lăsați produsele de spălare și de îngrijire la îndemâna copiilor.

## 1.6 Curățarea și întreținerea în siguranță

Respectați instrucțiunile privind siguranța atunci când curățați și efectuați activități de întreținere a aparatului.

### **⚠ AVERTISMENT – Pericol de electrocutare!**

Reparațiile executate incorect sunt periculoase.

- ▶ Numai personalul de specialitate are permisiunea de a efectua lucrări de reparații la nivelul aparatului.
- ▶ La reparația aparatului trebuie utilizate numai piese de schimb originale.
- ▶ Dacă se deteriorează cablul de racordare la rețea al acestui aparat, acesta trebuie înlocuit de către producător, de către serviciul său pentru clienți sau de către o persoană calificată în mod similar, pentru a evita pericolele.

Pătrunderea umidității în interiorul aparatului poate provoca electrocutarea.

- ▶ Nu utilizați pentru curățarea aparatului aparate de curățat cu jet sub presiune sau cu jet de abur, furtunuri sau dușuri.

### **⚠ AVERTISMENT – Pericol de rănire!**

Utilizarea de piese de schimb și accesorii neoriginale comportă pericole.

- ▶ Utilizați numai piese de schimb și accesorii originale furnizate de producător.

### **⚠ AVERTISMENT – Pericol de intoxicație!**

În cazul utilizării unor produse de curățare care conțin solvenți se pot elibera vapori toxici.

- ▶ Nu folosiți produse de curățare care conțin solvenți.

## 2 Prevenirea pagubelor materiale

Respectați aceste observații pentru a evita producerea de pagube materiale și deteriorarea aparatului.

### ATENȚIE!

Dozarea necorespunzătoare a balsamurilor, detergenților, produselor de îngrijire și produselor de curățare poate afecta funcționarea aparatului.

- ▶ Respectați indicațiile producătorului privind dozarea.

Depășirea volumului maxim de încărcare afectează funcționarea aparatului.

- ▶ Respectați și nu depășiți cantitatea maximă de încărcare pentru fiecare program.

→ "Programe", Pagina 25

Pentru transport, aparatul este asigurat cu siguranțe de transport. Siguranțele de transport nescoase pot duce la producerea de pagube materiale și deteriorări ale aparatului.

- ▶ Înainte de punerea în funcțiune a aparatului, scoateți toate siguranțele de transport și păstrați-le.
- ▶ Înainte de fiecare operațiune de transport, montați toate siguranțele de transport pentru a evita producerea de deteriorări.

Racordarea neautorizată a furtunului de alimentare cu apă poate provoca pagube materiale.

- ▶ Strângeți ferm șuruburile de la sistemul de alimentare cu apă.
- ▶ Racordați furtunul de alimentare cu apă pe cât posibil direct la robinetul de apă, fără elemente de legătură suplimentare precum adaptoare, prelungiri, supape sau altele similare.

- ▶ Asigurați-vă că carcasa supapei furtunului de alimentare cu apă nu se află în contact cu mediul și că nu este exercitată nicio presiune exterioară asupra acesteia.
- ▶ Aveți grijă ca diametrul interior al robinetului de apă să fie de cel puțin 17 mm.
- ▶ Asigurați-vă că lungimea filetului de la racordul la robinetul de apă este de cel puțin 10 mm.

O presiune prea mică sau prea mare a apei poate afecta funcționarea aparatului.

- ▶ Asigurați-vă că presiunea apei din instalația de alimentare cu apă este de cel puțin 100 kPa (1 bar) și de maximum 1000 kPa (10 bari).
- ▶ Atunci când presiunea apei depășește valoarea maximă, trebuie instalată o supapă de decompresie între racordul pentru apă potabilă și setul de furtunuri al aparatului.
- ▶ Nu racordați aparatul la bateria de amestec a unui încălzitor de apă menajeră fără presiune.

Furtunurile de apă modificate sau deteriorate pot cauza producerea de pagube materiale sau deteriorarea aparatului.

- ▶ Nu este permisă îndoirea, ștrangularea, modificarea sau tăierea furtunurilor de apă.
- ▶ Utilizați numai furtunurile de apă livrate împreună cu aparatul sau furtunuri de schimb originale.
- ▶ Nu reutilizați niciodată furtunurile de apă uzate.

Utilizarea aparatului cu apă contaminată sau prea fierbinte poate determina producerea de defecțiuni.

- ▶ Utilizați aparatul exclusiv cu apă rece.

Agenții de curățare neadecvați pot deteriora suprafața aparatului.

- ▶ Nu folosiți mijloace de curățare ascuțite sau abrazive.

## ro Protecția mediului și economisirea

- ▶ Nu folosiți agenți de curățare cu conținut mare de alcool.
- ▶ Nu folosiți niciodată bureți din sârmă sau bureți de vase dure.
- ▶ Curățați aparatul numai cu apă și cu o lavetă moale, umedă.
- ▶ Îndepărtați imediat toate resturile de detergent, umiditate sau reziduuri de pe aparat.

---

## 3 Protecția mediului și economisirea

### 3.1 Predarea la deșeurile a ambalajului

Ambalajele sunt ecologice și reciclabile.

- ▶ Eliminați componentele separat, în funcție de tipul acestora.

### 3.2 Economisirea de energie și resurse

Dacă respectați aceste instrucțiuni, aparatul dvs. va consuma mai puțină energie electrică și apă.

Utilizați programul cu temperaturi scăzute și durate mici, precum și cu cantitatea maximă de încărcare

→ *Pagina 25.*

- ✓ Consumul energetic și de apă este eficientizat la maximum.

Utilizați o setare economică a programului.

- ✓ Atunci când reglați setările programului, pe afișaj este prezentat consumul preconizat.

Dozați → *Pagina 39* detergentul în funcție de gradul de murdărie a rufelor.

- ✓ Pentru grade de murdărie reduse până la medii, este suficientă o cantitate mică de detergent. Țineți cont de recomandarea privind dozarea oferită de producătorul detergentului.

Reduceți temperatura de spălare în cazul refelor cu un grad redus și mediu de murdărie.

- ✓ La temperaturi scăzute, aparatul are un consum energetic mai scăzut. Pentru gradele de murdărie redusă până la medii, se pot utiliza temperaturi mai scăzute, conform specificațiilor de pe eticheta de îngrijire.

Setați turația maximă de centrifugare dacă urmează ca rufe să fie uscate în uscătorul de rufe.

- ✓ Rufe mai uscate determină reducerea duratei programului de uscare și a consumului de energie. La o turație de centrifugare mai mare, gradul de umiditate reziduală din rufe este redus, însă nivelul de zgomot din timpul centrifugării crește.

Spălați rufe fără a le prespăla.

- ✓ Prespălarea rufelor prelungește durata programului și crește consumul energetic și de apă.

Aparatul este dotat cu un sistem de control cantitativ automat.

- ✓ Controlul cantitativ automat adaptează în mod optim consumul de apă și durata programului în funcție de tipul textilelor și la de cantitatea de încărcare.

### 3.3 Modul de economisire a energiei electrice

Dacă nu folosiți aparatul pentru un timp mai îndelungat, aparatul se deconectează automat și trece în modul de economisire a energiei. Toate indicatoarele se sting, iar **Start/Reload**  se aprinde intermitent.

Pentru a părăsi modul de economisire a energiei, utilizați din nou aparatul, de exemplu, deschideți sau închideți hubloul acestuia.

Dacă aparatul se află în modul de economisire a energiei pentru mai mult timp și nu este utilizat, acesta se deconectează automat.

---

## 4 Instalarea și conectarea

### 4.1 Despachetarea aparatului

**Notă:** Respectați informațiile referitoare la siguranță → *Pagina 4* și prevenirea prejudiciilor materiale → *Pagina 11* pentru a putea utiliza aparatul în condiții de siguranță.

### ATENȚIE!

Articolele rămase în tambur și care nu sunt prevăzute pentru funcționarea aparatului pot cauza prejudicii materiale și deteriorări ale aparatului.

- ▶ Scoateți din tambur aceste articole și accesoriile furnizate înainte de a utiliza aparatul.
1. Îndepărtați complet ambalajul și husele de protecție de pe aparat.  
Pentru eliminarea ecologică a ambalajului, respectați informațiile privind tema  
→ *"Predarea la deșeuri a ambalajului", Pagina 12.*
  2. Verificați vizual dacă aparatul prezintă deteriorări.
  3. Deschideți hubloul.  
→ *"Utilizarea de bază", Pagina 40*
  4. Scoateți accesoriile din tambur.
  5. Închideți hubloul.

## 4.2 Volumul de livrare

După despachetare verificați ca livrarea să fie completă și ca toate piesele să nu prezinte eventuale deteriorări din transport.



- |   |  |
|---|--|
| 1 | Mașină de spălat rufe                            |
| 2 | Documentele însoțitoare                          |
| 3 | Cot pentru fixarea furtunului de evacuare a apei |
| 4 | Capace   |

### **⚠️ AVERTISMENT** **Pericol de electrocutare!**

Aparatul este prevăzut cu piese alimentate cu tensiune electrică. Atingerea pieselor alimentate cu tensiune electrică este periculoasă.

- ▶ Nu utilizați aparatul fără placa de acoperire.

## 4.3 Cerințe privind locul de instalare

**Notă:** Respectați informațiile referitoare la siguranță → *Pagina 4* și prevenirea prejudiciilor materiale → *Pagina 11* pentru a putea utiliza aparatul în condiții de siguranță.

**⚠ AVERTISMENT**  
**Pericol de rănire!**

În cazul funcționării pe un soclu, aparatul s-ar putea răsturna.

- ▶ Înainte de punerea în funcțiune a aparatului, fixați în mod obligatoriu piciorușele aparatului cu eclisele de prindere → *Pagina 35* furnizate de producător.

**ATENȚIE!**

Dacă aparatul este montat în zone cu pericol de îngheț sau în aer liber, apa reziduală înghețată poate cauza deteriorarea aparatului, iar furtunurile înghețate pot suferi fisuri sau crăpături.

- ▶ Nu montați și nu utilizați aparatul în zone cu pericol de îngheț sau în aer liber.

Înainte de părăsirea fabricii, aparatul a fost supus unui test de funcționare și poate conține apă reziduală. Dacă aparatul este înclinat la peste 40°, apa reziduală se poate scurge.

- ▶ Înclinați cu atenție aparatul.

**Locul de instala- Cerințe**  
**re**

Pe un soclu

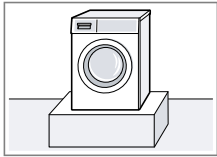

Fixați aparatul cu eclisele de prindere → *Pagina 35*.

Pe o bârnă din lemn

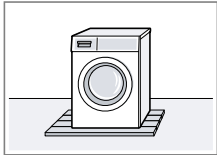

Instalați aparatul pe o placă din lemn rezistentă la apă, fixată cu șuruburi pe pardoseală. Grosimea plăcii din lemn trebuie să fie de cel puțin 30 mm.

**Locul de instala- Cerințe**  
**re**

Într-un corp de bucătărie

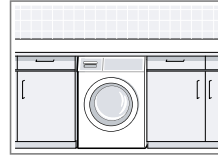

- Este necesară o lățime de 60 cm a nișei.
- Amplasați aparatul numai sub un blat de lucru continuu, fixat ferm de dulapurile învecinate.

Pe un perete

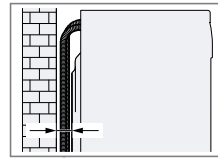

Nu prindeți niciun furtun între perete și aparat.

**4.4 Îndepărtarea siguranțelor de transport**

Aparatul este asigurat cu siguranțe pentru transport pe partea posterioară.

**Observații**

- Respectați informațiile referitoare la siguranță → *Pagina 4* și prevenirea prejudiciilor materiale → *Pagina 11* pentru a putea utiliza aparatul în condiții de siguranță.
- Păstrați siguranțele de transport, șuruburile și manșoanele în vederea transportului → *Pagina 63* ulterior.

## ro Instalarea și conectarea

1. Scoateți furtunurile din suporturi.



2. Desfaceți toate cele 4 siguranțe de transport cu ajutorul unei chei SW13 ① și scoateți-le ②.

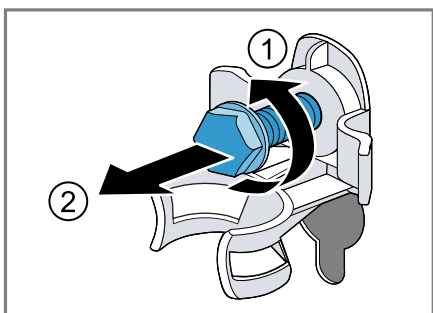

3. Scoateți cablul de alimentare electrică din suport.

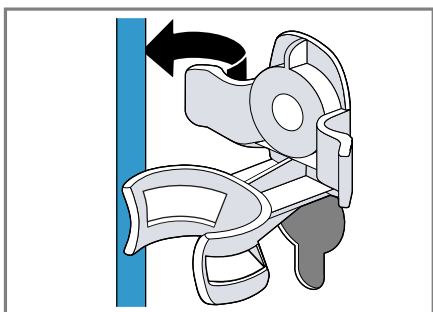

4. Îndepărtați cele 4 manșoane.



5. Montați cele 4 capace.

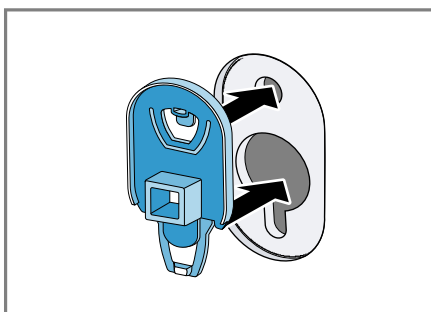

6. Apăsați cele 4 capace.

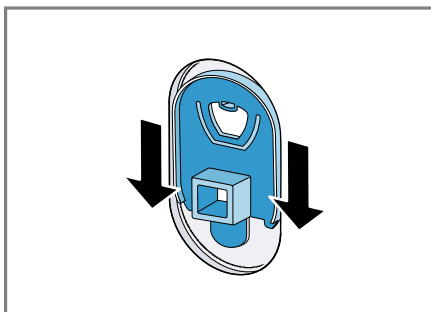



## 4.5 Conectarea aparatului

### Racordarea furtunului de alimentare cu apă

**Notă:** Respectați informațiile referitoare la siguranță → *Pagina 4* și prevenirea prejudiciilor materiale → *Pagina 11* pentru a putea utiliza aparatul în condiții de siguranță.

#### AVERTISMENT

#### Pericol de electrocutare!

Aparatul este prevăzut cu piese alimentate cu tensiune electrică. Atingeră pieselor alimentate cu tensiune electrică este periculoasă.

► Nu scufundați supapa electrică Aquastop în apă.

1. Racordați furtunul pentru alimentare cu apă la robinetul de apă (26,4 mm = 3/4").

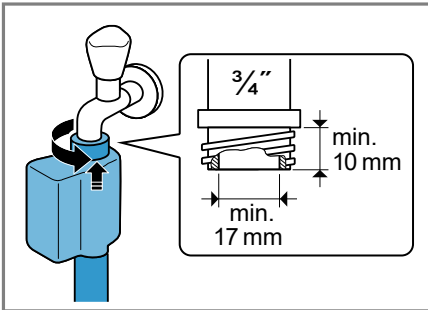

2. Deschideți cu atenție robinetul de apă verificând cu această ocazie etanșeitatea pozițiilor de racordare.

### Modalitățile de racordare la sistemul de evacuare a apei

Aceste informații vă ajută să vă racordați aparatul la sistemul de evacuare a apei.

**Notă:** Respectați informațiile referitoare la siguranță → *Pagina 4* și prevenirea prejudiciilor materiale → *Pagina 11* pentru a putea utiliza aparatul în condiții de siguranță.

#### ATENȚIE!

La evacuare, furtunul de eliminare a apei este supus unei presiuni și se poate desprinde din racord.

- Asigurați furtunul de evacuare a apei împotriva desprinderii accidentale.

**Notă:** Respectați înălțimile de pompare.

Înălțimea maximă de pompare este de 100 cm.

Evacuarea într-un sifon

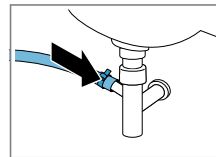

Asigurați racordul cu ajutorul unui colier de furtun (24 - 40 mm).

Scurgerea într-o chiuvetă

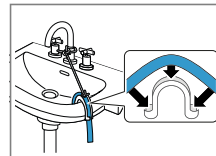

Fixați și asigurați furtunul de evacuare a apei cu ajutorul unui cot.

Scurgerea într-o țevă din plastic cu mufă din cauciuc sau într-o gură de scurgere.

Fixați și asigurați furtunul de evacuare a apei cu ajutorul unui cot.

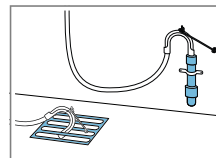

## 4.6 Îndreptarea aparatului

Pentru a reduce gomotele și vibrațiile și pentru a preveni deplasarea de pe loc a aparatului, acesta trebuie îndreptat corect.

**Notă:** Respectați informațiile referitoare la siguranță → *Pagina 4* și prevenirea prejudiciilor materiale → *Pagina 11* pentru a putea utiliza aparatul în condiții de siguranță.

1. Rotiți piulițele în sens antiorar cu ajutorul unei chei SW17.

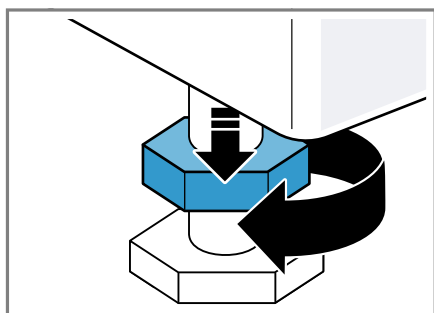

2. Pentru a echilibra aparatul, rotiți piciorușele de reglare ale acestuia. Verificați poziția aparatului cu ajutorul unei nivel cu bulă de aer.

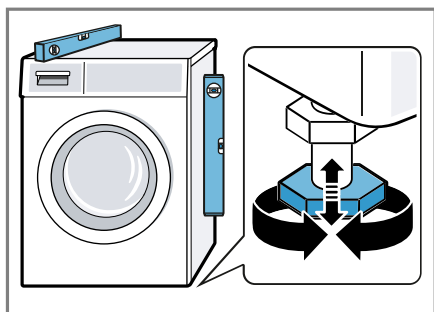

Toate piciorușele aparatului trebuie să stea fix pe podea.

3. Cu o cheie SW17 strângeți ferm contrapiulițele către carcasă.

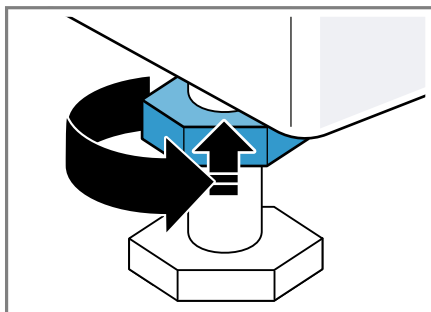

În acest timp, țineți ferm piciorușul aparatului și nu îl deplasați pe înălțime.

## 4.7 Racordarea electrică a aparatului

**Notă:** Respectați informațiile referitoare la siguranță → *Pagina 4* și prevenirea prejudiciilor materiale → *Pagina 11* pentru a putea utiliza aparatul în condiții de siguranță.

1. Introduceți ștecherul cablului de alimentare de la rețea al aparatului în priză.

Datele cu privire la conectarea aparatului le găsiți la Date tehnice → *Pagina 68*.

2. Verificați ca ștecherul de la rețea să fie fixat bine.

## 5 Cunoașterea

### 5.1 Aparatul

Aici găsiți o privire de ansamblu asupra componentelor aparatului dvs.

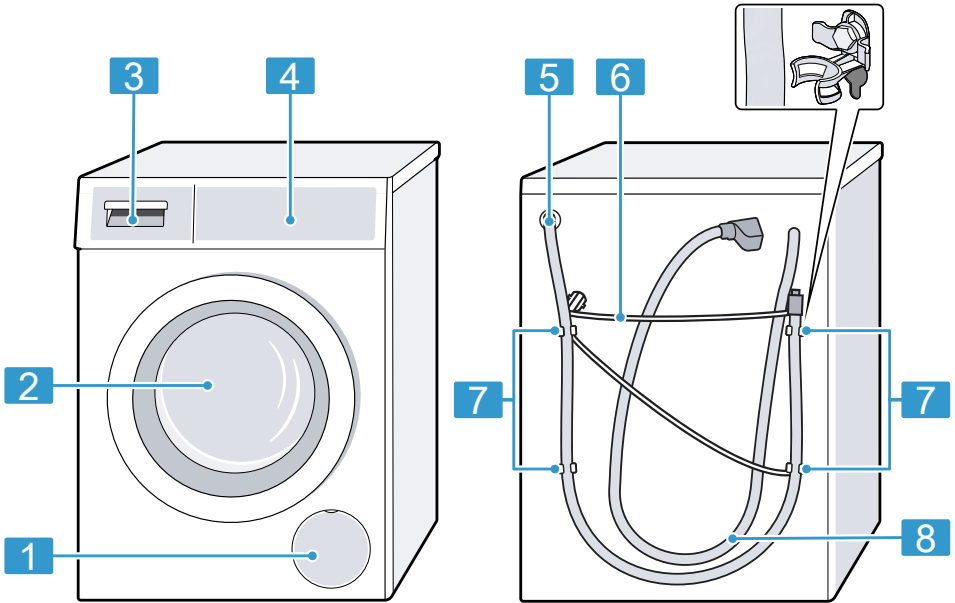

În funcție de tipul aparatului, unele detalii pot să difere de cele prezentate în imagine, de exemplu, culoarea și forma.

**1** Clapeta pentru întreținere a pompei pentru soluția de spălare → *Pagina 48*

**2** Hubloul

**3** Sertarul pentru detergent → *Pagina 20*

**4** Elemente de acționare → *Pagina 20*

**5** Furtun de evacuare a apei → *Pagina 17*

**6** Cablu de alimentare electrică → *Pagina 18*

**7** Siguranțe de transport → *Pagina 15*

**8** Furtun de alimentare cu apă → *Pagina 17*

## 5.2 Sertar pentru detergent

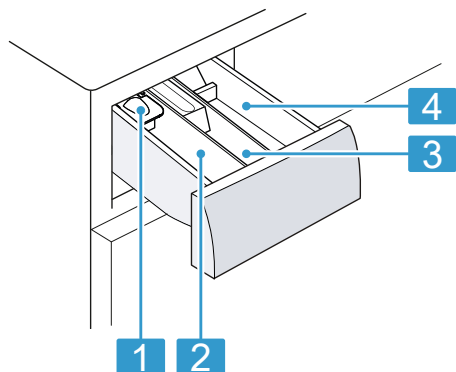

- 
- 1** Ajutor pentru măsurare pentru detergent lichid  
→ "Utilizarea recipientului de dozare a detergentului lichid", Pagina 41
- 
- 2** Compartimentul II:  
▪ detergent pentru spălarea principală  
▪ produs anticalcar  
▪ înălbitor  
▪ produs de îndepărtare a petelor
- 
- 3** Compartimentul ☼:  
▪ balsam  
▪ apret lichid  
▪ produs pentru impregnare
- 
- 4** Compartimentul I:  
▪ Detergent pentru prespălare  
▪ Detergent de igienizare
- 

## 5.3 Elemente de acționare

Prin intermediul elementului de operare setați toate funcțiile aparatului dvs și primiți informații cu privire la stadiul de operare.

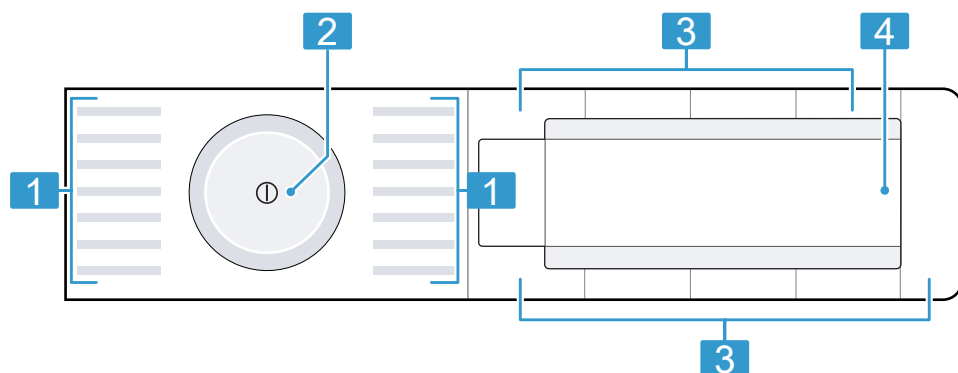

- 
- 1** Programe → Pagina 25
- 
- 2** Selectorul de programe  
→ Pagina 40
- 

- 
- 3** Taste → Pagina 23
- 
- 4** Afișajul → Pagina 21
-





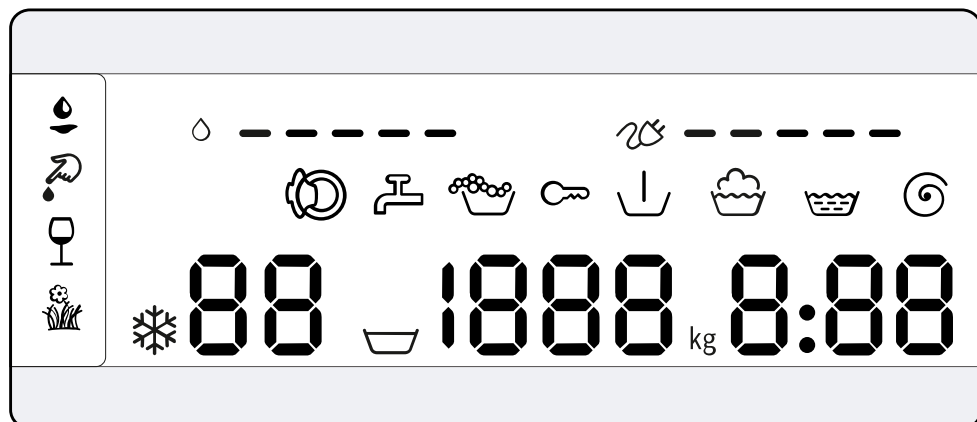





## 6 Afișajul

Pe display puteți vedea valorile curente de setare, posibilitățile de selectare sau textele cu instrucțiuni.



Afișajul	Denumire	Descriere
00:40 <sup>1</sup>	Durata programului/Durata rămasă a programului	Durata estimată cu aproximație a programului sau durata rămasă a programului.
10h <sup>1</sup>	Timp de programare "Gata în"	Ora de finalizare a programului a fost stabilită și sunt afișate orele rămase. → "Taste", Pagina 23
9 kg <sup>1</sup>	Recomandare de încărcare	Cantitatea maximă de încărcare pentru programul setat este prezentată în kg.
▽ - 1400	Turația de centrifugare	Turația de centrifugare setată în rot/min. → "Taste", Pagina 23 0: fără centrifugare finală, numai evacuare ▽: oprire clătire, fără evacuare
* - 90	Temperatură	Temperatura setată în °C. → "Taste", Pagina 23 * (rece)
↓	Prespălare	Starea programului
👑	Spălare	Starea programului
👑	Clătire	Starea programului
🌀	Centrifugare	Starea programului

<sup>1</sup> Exemplu













Afișajul	Denumire	Descriere
-P-	Pauză	Starea programului
-0-	Finalizarea programului	Starea programului
	Sistem de siguranță împotriva accesului copiilor	<ul style="list-style-type: none"> <li>■ aprins: Sistemul de siguranță împotriva accesului copiilor este activat.</li> <li>■ aprins intermitent: Sistemul de siguranță împotriva accesului copiilor este activat, iar aparatul a fost acționat. → "Dezactivarea sistemului de siguranță împotriva accesului copiilor", <i>Pagina 44</i></li> </ul>
	Sânge	Funcția de îndepărtare a petelor este activată.
	Iarbă	Funcția de îndepărtare a petelor este activată.
	Vin roșu	Funcția de îndepărtare a petelor este activată.
	Grăsimi/ulei alimentar	Funcția de îndepărtare a petelor este activată.
	Consum de energie	Consumul de energie pentru programul setat. <ul style="list-style-type: none"> <li>■ — : consum redus de energie</li> <li>■ ——— : consum crescut de energie</li> </ul>
	Consumul de apă	Consumul de apă pentru programul setat. <ul style="list-style-type: none"> <li>■ — : consum redus de apă</li> <li>■ ——— : consum crescut de apă</li> </ul>
	Detectarea spumei	Aparatul a detectat o cantitate prea mare de spumă.
	Hubloul	Hubloul este atunci deblocat și poate fi deschis.
	Robinetul de apă	<ul style="list-style-type: none"> <li>■ Apa nu are presiune.</li> <li>■ Presiunea apei este prea mică.</li> </ul>
E:35 / -10 <sup>1</sup>	Eroare	Cod de eroare/Afișaj de eroare/Semnal.





<sup>1</sup> Exemplu

## 7 Taste

Selectarea setărilor programelor depinde de programul setat. Posibilitățile de selectare pentru fiecare program sunt descrise în cadrul prezentării generale pentru

→ "Programe", Pagina 25.

Tastă	Opțiuni	Descriere
Start/Reload  (Start/Reîncărcare/Pauză)	<ul style="list-style-type: none"> <li>■ pornire</li> <li>■ anulare</li> <li>■ întrerupere</li> </ul>	Porniți, anulați sau întrerupeți programul.
SpeedPerfect 	<ul style="list-style-type: none"> <li>■ activare</li> <li>■ dezactivare</li> </ul>	Activați sau dezactivați ciclul de spălare cu durată redusă. <b>Notă:</b> Consumul energetic este crescut. Rezultatele de spălare nu sunt afectate.
Intensive Plus  (Intensiv Plus)	<ul style="list-style-type: none"> <li>■ activare</li> <li>■ dezactivare</li> </ul>	Activați sau dezactivați ciclul de spălare cu durată prelungită. Durata programului se prelungeste cu până la 30 de minute. Adecvat pentru rufe deosebit de murdare.
 AntiStain	Selecție multiplă	Selectați tipul de pete. Temperatura, mișcarea tamburului și timpul de înmuiere variază în funcție de tipul de pete.
- Finished in  + (Gata)	1 - 24 de ore	Stabilirea finalizării programului. Durata programului este indicată de numărul de ore setat. După pornirea programului va fi afișată durata acestuia.
Temp.  (Select. temp.)	 - 90 °C	Reglați temperatura în °C.
Spin Speed Reduction  (Reducere centrifugare)	 - 1400	Reglați turația de centrifugare sau activați  (Oprire clătire). Cu opțiunea  apa nu este evacuată la sfârșitul ciclului de spălare, iar funcția de centrifugare este dezactivată. Rufele rămân în apa de spălare.
 (Întrerupătorul principal)	<ul style="list-style-type: none"> <li>■ conectare</li> <li>■ deconectare</li> </ul>	Conectați sau deconectați aparatul.

Tastă	Opțiuni	Descriere
Child Lock  3 sec. (Blocare acces copii apasati 3 sec.)	<ul style="list-style-type: none"> <li>■ activare</li> <li>■ dezactivare</li> </ul>	<p>Activați sau dezactivați sistemul de siguranță împotriva accesului copiilor. Asigurați panoul de comandă împotriva acționării accidentale.</p> <p>Dacă sistemul de siguranță împotriva accesului copiilor este activat, iar aparatul este deconectat, sistemul de siguranță împotriva accesului copiilor rămână activat.</p> <p>→ "Sistem de siguranță împotriva accesului copiilor", Pagina 44</p>
Spin Speed Reduction  (Reducere centrifugare)	Setările de bază	<p>Modificarea setărilor aparatului.</p> <p>→ "Modificarea setărilor de bază", Pagina 46</p>
Prewash  (Prespălare)	<ul style="list-style-type: none"> <li>■ activare</li> <li>■ dezactivare</li> </ul>	<p>Activați sau dezactivați funcția de prespălare, de exemplu, pentru spălarea rufelor foarte murdare.</p>
Extra Rinse  (Clătire suplimentară)	<ul style="list-style-type: none"> <li>■ activare</li> <li>■ dezactivare</li> </ul>	<p>Activați sau dezactivați un ciclu de clătire suplimentară.</p> <p>Recomandat pentru pielea deosebit de sensibilă sau în regiunile în care apa are un grad de duritate foarte redus.</p>
Less Ironing  (Anti-sifonare)	<ul style="list-style-type: none"> <li>■ activare</li> <li>■ dezactivare</li> </ul>	<p>Activați sau dezactivați funcția antișifonare.</p> <p>Pentru a reduce gradul de șifonare a rufelor, durata ciclului de centrifugare și turația de centrifugare sunt reduse. După finalizarea ciclului de spălare, rufe sunt ude și trebuie puse la uscat.</p>













## 8 Programe











Aici puteți vizualiza o prezentare generală a programului. Aici sunt prezentate informații privind încărcarea și posibilitățile de setare a programului.

**Recomandare:** Pe etichetele de îngrijire ale rufelor găsiți informații suplimentare privind programul care trebuie selectat.









→ "Simbolurile de pe etichetele de îngrijire", Pagina 38









Program	Setările programului
<p><b>Încărcare max. (kg)</b></p> <p>Cottons  (Bumbac)</p> <p>Spălați articole textile rezistente la uzură, din bumbac, în sau amestecuri. Pentru a utiliza un program scurt adecvat pentru rufe cu un grad mediu de murdărie, activați SpeedPerfect . Dacă este activat SpeedPerfect , cantitatea maximă de încărcare este redusă la 5 kg.</p>	<p><b>Intensive Plus</b> </p> <p><b>Less Ironing</b> </p> <p><b>Prewash</b> </p> <p><b>Spin Speed Reduction</b>   (oprire clătire)</p> <p><b>Extra Rinse</b> </p> <p><b>AntiStain</b> </p> <p><b>SpeedPerfect</b> </p> <p><b>Turație max. de centrifugare (rot/min)</b> <sup>1</sup> 1400</p> <p><b>Temperatură max. (°C)</b> 90</p>

<sup>1</sup> Setarea programului

Program	Descriere	Setările programului
Coltons Colorur  (Bumbac colorate)	Spălați articole textile rezistente la uzură, din bumbac, în sau amestecuri. Programul de economisire a energiei. <b>Notă:</b> Din motive de economisire a energiei, temperatura de spălare efectivă poate să difere de temperatura de spălare setată. Eficiența procesului de spălare corespunde dispozițiilor legale.	Intensive Plus  Less Ironing  Prewash  Spin Speed Reduction  (oprire clătire)  Extra Rinse  AntiStain  SpeedPerfect  Turație max. de centrifugare (rot/min) <sup>1</sup> Temperatură max. (°C)
Eco 40-60	Spălați articole textile din bumbac, în și amestecuri. <b>Notă:</b> Articolele textile ale căror etichete de îngrijire indică spălarea la temperaturi cuprinse între 40 °C  și 60 °C  pot fi spălate împreună.	











<sup>1</sup> Setarea programului

Program	Descriere		
	<p><b>Setările programului</b></p> <p><b>Intensive Plus</b> </p> <p><b>Less Ironing</b> </p> <p><b>Prewash</b> </p> <p><b>Spin Speed Reduction</b>    (oprire clătire)</p> <p><b>Extra Rinse</b> </p> <p><b>AntiStain</b> </p> <p><b>SpeedPerfect</b> </p> <p><b>Turație max. de centrifugare (rot/min)</b><sup>1</sup></p> <p><b>Temperatură max. (°C)</b></p>		<p>●</p> <p>●</p> <p>●</p> <p>●</p> <p>●</p> <p>●</p> <p>●</p> <p>1200</p> <p>60</p>
	<p><b>Încărcare max. (kg)</b></p>	<p>Eficiența spălării corespunde celei mai bune clase de eficiență a spălării conform dispozițiilor legale.</p> <p>Pentru acest program, temperatura de spălare este adaptată automat în funcție de încălțură în vederea obținerii unei eficiențe energetice optime și celui mai bun rezultat al spălării. Temperatura de spălare nu poate fi modificată.</p>	<p>4</p>
	<p><b>Easy-Care</b> </p> <p>(Ingrijire ușoară)</p>	<p>Spălați articole textile din țesături sintetice sau amestecuri.</p>	
	<p><sup>1</sup> Setarea programului</p>		







Program	Descriere	Setările programului	
<b>Quick Mix</b>  (Spălare rapidă - mixte)	Spălați articole textile din bambac, in, fibre sintetice și amestecuri. Adecat pentru rufe cu un grad redus de murdărie.	1400	● Intensive Plus  ● Less Ironing  ● Prewash  ● Spin Speed Reduction  (oprire clătire)  ● Extra Rinse  ●  AntiStain ● SpeedPerfect  Turație max. de centrifugare (rot/min) <sup>1</sup> Temperatură max. (°C)
	<b>Încărcare max. (kg)</b> 4 Spălați articole textile sensibile, lavabile, din mătase, vâscoză și sintetice. Utilizați un detergent adecvat pentru rufe delicate sau mătase.	2	- ● ● ● ● ● - 800 40

**Notă:** Spălați într-un săculeț special articolele textile deosebit de delicate sau articolele textile care conțin închizători de tip cârlig, închizători de tip ochet sau capse.









<sup>1</sup> Setarea programului











Program	Descriere	Setările programului			
<p> Wool (Lână)</p> <p>Spălați textile din lână sau cu conținut de lână lavabile manual sau în mașina de spălat rufe.</p> <p>Petru a preveni intrarea la apă a rufelor, tamburul rotește rufele într-un mod deosebit de delicat și cu pauze lungi.</p> <p>Utilizați un detergent adecvat pentru lână.</p>	<p>Intensive Plus </p> <p>Less Ironing </p> <p>Prewash </p> <p>Spin Speed Reduction   (oprire clătire)</p> <p>Extra Rinse </p> <p> AntiStain</p> <p>SpeedPerfect </p> <p>Turație max. de centrifugare (rot/min)<sup>1</sup></p> <p>Temperatură max. (°C)</p>	<p>2</p>	<p>800</p>	<p>—</p>	<p>—</p>
<p> Rinse (Clătire)</p>	<p>Clătire cu centrifugare ulterioară și evacuarea apei.</p>	<p>—</p>	<p>1400</p>	<p>—</p>	<p>—</p>
<p> Spin/Drain (Centrifugare/Evacuare)</p>	<p>Centrifugați și evacuați apa. Dacă doriți doar evacuarea apei, activați 0. Rufe nu sunt centrifugate.</p>	<p>—</p>	<p>1400</p>	<p>—</p>	<p>—</p>

<sup>1</sup> Setarea programului

Program	Setările programului
<p><b>Încărcare max. (kg)</b></p> <p>1</p> <p><b>Drum Clean</b> (Curățare tambur)</p> <p>Curățați și îngrijiți tamburul. Utilizați programul în următoarele cazuri:</p> <ul style="list-style-type: none"> <li>■ înainte de prima utilizare</li> <li>■ în cazul spălării frecvente la o temperatură de spălare de 40 °C sau mai mică</li> <li>■ după o perioadă lungă de absență</li> </ul> <p>Utilizați un detergent pudră universal sau un detergent cu înălbitor.</p> <p>Pentru a evita formarea spumei, reduceți la jumătate cantitatea de detergent.</p> <p>Nu utilizați balsam.</p> <p>Nu folosiți detergent pentru lăună, pentru rufe delicate sau lichid.</p>	<p><b>Intensive Plus</b> </p> <p><b>Less Ironing</b> </p> <p><b>Prewash</b> </p> <p><b>Spin Speed Reduction</b>  (oprire clătire)</p> <p><b>Extra Rinse</b> </p> <p><b>AntiStain</b> </p> <p><b>SpeedPerfect</b> </p> <p><b>Turație max. de centrifugare (rot/min)</b><sup>1</sup> 1200</p> <p><b>Temperatură max. (°C)</b></p>











<sup>1</sup> Setarea programului

Program	Setările programului
<p><b>Încărcare max. (kg)</b></p>	<p><b>Intensive Plus</b> </p> <p><b>Less Ironing</b> </p> <p><b>Prewash</b> </p> <p><b>Spin Speed Reduction</b>   (oprire clătire)</p> <p><b>Extra Rinse</b> </p> <p><b>AntiStain</b> </p> <p><b>SpeedPerfect</b> </p> <p><b>Turație max. de centrifugare (rot/min) <sup>1</sup></b></p> <p><b>Temperatură max. (°C)</b></p>
<p><b>Refresh ActiveOxygen</b></p>	<p>1</p>
<p><b>1</b> Setarea programului</p>	<p><b>Notă:</b> Dacă nu ați folosit mai mult timp niciun program la temperatura de 60 °C sau la o temperatură mai mare, indicatorul privind curățarea tamburului se aprinde intermitent pentru a vă aminti.</p> <p>Pentru toate articolele textile lavabile, precum și pentru articolele textile care trebuie curățate numai profesional.</p> <p>Program pentru înprospătarea rufelor uscate sau pentru îndepărtarea mirosurilor neplăcute, de exemplu, mirosul de tutun sau mâncare.</p> <p>Uscați cu o lavetă tamburul înainte de introducerea rufelor.</p>









Program	Descriere	Setările programului
<p><b>Încărcare max. (kg)</b></p>	<p><b>Intensive Plus</b> </p> <p><b>Less Ironing</b> </p> <p><b>Prewash</b> </p> <p><b>Spin Speed Reduction</b>   (oprire clătire)</p> <p><b>Extra Rinse</b> </p> <p><b>AntiStain</b> </p> <p><b>SpeedPerfect</b> </p> <p><b>Turație max. de centrifugare (rot/min)</b><sup>1</sup></p> <p><b>Temperatură max. (°C)</b></p>	<p><b>Recomandare:</b> Acest program nu îndepărtează petele sau mirosurile neplăcute.</p> <p><b>Recomandare:</b> Pentru a evita șifonarea rufelor, activați Less Ironing . Rufele sunt centrifugate doar pentru scurt timp și pot fi îmbibate cu apă când sunt scoase din aparat. Atârnați cămășile și bluzele îmbibate cu apă pentru a le usca.</p> <p><b>Notă:</b> Spălați cămășile și bluzele din mătase sau materiale delicate cu programul Delicates/Silk .</p>
<p><b>Shirts/Blouses (Cămași/Bluze)</b></p>	<p>2</p>	<p>●</p> <p>●</p> <p>●</p> <p>●</p> <p>●</p> <p>●</p> <p>1</p> <p>800</p> <p>60</p>

<sup>1</sup> Setarea programului



Program	Descriere		
			<b>Setările programului</b>
			Intensive Plus  ● Less Ironing  ● Prewash  ● Spin Speed Reduction  ●  (oprire clătire) Extra Rinse  ●  AntiStain ● SpeedPerfect  – Turație max. de centrifugare (rot/min) <sup>1</sup> 800 1200 Temperatură max. (°C) 40 40
	<b>Încărcare max. (kg)</b>	2	
 Sportswear (Sport/Fitness)	Spălați articolele textile sport și articolele textile pentru exterior din materiale sintetice, microfibre și lână. Folosiți un detergent adecvat pentru articolele textile sport. Nu utilizați balsam. <b>Recomandare:</b> Rufele cu un grad înalt de murdărie trebuie spălate cu programul Easy-Care  .		
 Super Quick 15'/30' (Rapid 15'/30')	Spălați articolele textile din bum-bac, fibre sintetice și amestecuri. Program scurt pentru cantități mici de rufe cu un grad redus de murdărie. Durata programului este de aproximativ 30 de minute.	4	

<sup>1</sup> Setarea programului

Program	Descriere
Setările programului	<p><b>Intensive Plus</b> </p> <p><b>Less Ironing</b> </p> <p><b>Prewash</b> </p> <p><b>Spin Speed Reduction</b>   (oprire clătire)</p> <p><b>Extra Rinse</b> </p> <p><b>AntiStain</b> </p> <p><b>SpeedPerfect</b> </p> <p><b>Turație max. de centrifugare (rot/min)</b><sup>1</sup></p> <p><b>Temperatură max. (°C)</b></p>
	<p><b>Încărcare max. (kg)</b></p> <p>Dacă doriți să reduceți durata programului la 15 minute, activați SpeedPerfect . Cantitatea maximă de încărcare se reduce la 2 kg.</p>

<sup>1</sup> Setarea programului

## 9 Accesorii

Utilizați accesoriile originale. Acestea sunt adaptate pentru aparatul dumneavoastră.

	Utilizare	Număr de comandă
Prelungitor pentru furtunul de alimentare cu apă	Prelungirea furtunului de alimentare cu apă rece sau cu sistem Aquastop (2,50 m).	WMZ2381
Inele de susținere	Optimizați stabilitatea aparatului.	WMZ2200
Casetă pentru detergent lichid	Dozați detergentul lichid.	00605740

## 10 Înainte de prima utilizare

Pregătiți aparatul pentru utilizare.

### 10.1 Pornirea procesului de evacuare a apei reziduale

Aparatul dumneavoastră a fost verificat amănunțit înainte de părăsirea fabricii. Pentru a elimina eventualele reziduuri de apă de la verificare, porniți prima dată un proces de spălare fără rufe.

**Notă:** Respectați informațiile referitoare la siguranță → *Pagina 4* și prevenirea prejudiciilor materiale → *Pagina 11* pentru a putea utiliza aparatul în condiții de siguranță.

1. Apăsăți pe ①.

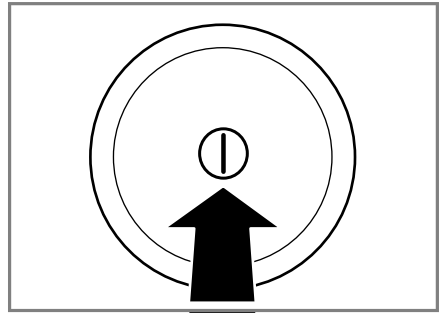

Pornirea aparatului poate dura câteva secunde.

2. Setați programul 🌀 **Drum Clean**.
3. Închideți hubloul.
4. Trageți sertarul pentru detergent.

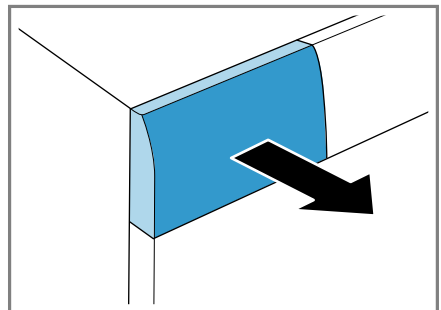

5. Introduceți detergent pudră universal în compartimentul II.

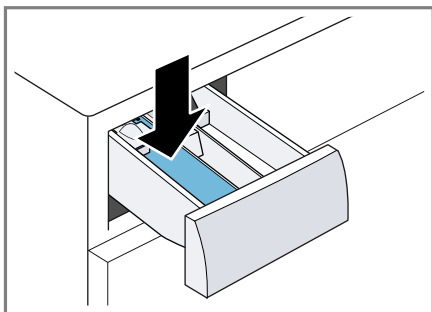

Pentru a preveni formarea spumei, folosiți numai jumătate din cantitatea de detergent recomandată de producătorul detergentului în cazul rufelor cu un grad redus de murdărie. Nu folosiți detergent pentru lână sau pentru rufe delicate.

6. Împingeți sertarul pentru detergent.

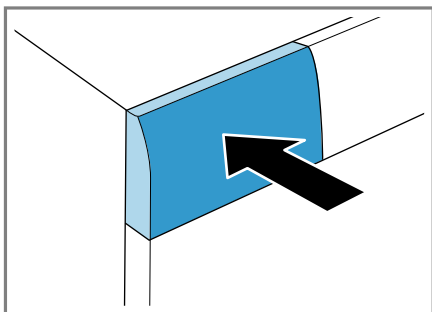

7. Pentru a porni programul, apăsați pe **Start/Reload**  (Start/Reîncărcare/Pauză).

- ✓ Pe afișaj apare durata rămasă a programului.
  - ✓ După finalizarea programului pe afișaj apare: **-0-**.
8. Porniți primul ciclu de spălare sau apăsați pe  pentru a deconecta aparatul.  
→ "Utilizarea de bază", Pagina 40

## 11 Rufe

Pentru îndepărtarea mirosurilor neplăcute, puteți împropăta articolele textile utilizând doar oxigen activ.

### 11.1 Pregătirea rufelor

**Notă:** Respectați informațiile referitoare la siguranță → *Pagina 4* și prevenirea prejudiciilor materiale → *Pagina 11* pentru a putea utiliza aparatul în condiții de siguranță.

#### ATENȚIE!

Obiectele rămase în buzunarele articolelor vestimentare pot cauza deteriorări ale rufelor și avarierea tamburului.

- ▶ Înainte de utilizare, scoateți toate obiectele din buzunarele articolelor vestimentare.
- ▶ Pentru a proteja aparatul și rufe, verificați în prealabil rufele.
  - goliți buzunarele
  - îndepărtați prin periere nisipul de după revere și din buzunare
  - închideți fețele de plapumă și fețele de pernă
  - închideți fermoarele, închizătorile cu bandă de tip scai, închizătorile de tip cârlig și închizătorile de tip ochet
  - legați curelele din material textil, cordoanele șorțurilor sau folosiți un sac pentru rufe
  - Strângeți curelele și cordoanele și lungi cu piese de capăt fixe împreună cu glugile sau pantalonii
  - scoateți inelele și benzile de la perdele sau introduceți perdelele într-un sac pentru rufe
  - pentru rufe de dimensiuni mici, de exemplu, șosete pentru copii, utilizați un sac pentru rufe

- petele uscate, persistente sunt îndepărtate după mai multe spălări
- spălați rufe mari împreună cu rufe mici
- nu frecați porțiunile cu pete recente, ci aplicați pe acestea soluție de detergent
- Desfaceți și îndindeți rufe sau acționați conform descrierii din cadrul programului

## 11.2 Sortarea rufelor

**Notă:** Respectați informațiile referitoare la siguranță → *Pagina 4* și prevenirea prejudiciilor materiale → *Pagina 11* pentru a putea utiliza aparatul în condiții de siguranță.

- ▶ Pentru optimizarea rezultatelor de spălare și pentru evitarea decolorării, înainte de spălarea sortați rufe după următoarele criterii.
  - Tipul țesăturii și al fibrei  
Spălați împreună rufe din același tipuri de țesături și fibre.

- Simbolurile de pe etichetele de îngrijire → *Pagina 38*
- Descrierea programului → *Pagina 25*
- rufe albe
- rufe colorate  
Rufe colorate noi trebuie spălate pentru prima dată separat de celelalte rufe.

## 11.3 Împrospătarea rufelor

### Notă

Pentru împrospătarea rufelor, respectați următoarele recomandări:

- adecvat pentru toate tipurile de materiale textile, chiar și pentru textilele pe a căror etichetă de îngrijire există indicația de curățare chimică, de exemplu, costume, jachete, pantaloni
- nu este adecvat pentru îndepărtarea petelor, urmelor de transpirație și mirosurilor neplăcute  
Aceste rufe trebuie spălate.
- împrospătați numai rufe uscate
- după împrospătare, scuturați scurt rufe

## 11.4 Gradele de murdărie

Gradul de murdărire	Gradul de murdărie	Exemple
ușor	<ul style="list-style-type: none"> <li>■ fără urme de murdărie sau pete vizibile</li> <li>■ rufe au un miros neplăcut</li> </ul>	îmbrăcăminte ușoară de vară sau sport, care a fost purtată câteva ore
mediu	urme de murdărie sau pete ușoare vizibile	<ul style="list-style-type: none"> <li>■ tricouri, cămăși, bluze care sunt transpirate sau purtate de mai multe ori</li> <li>■ prosoape sau lenjerie de pat folosite până la o săptămână</li> </ul>
puternic	urme de murdărie sau pete foarte vizibile	prosoape pentru ștergerea vaselor, articole de îmbrăcăminte pentru sugari, îmbrăcăminte de lucru

## 11.5 Simbolurile de pe etichetele de îngrijire

### Codurile pentru îngrijire privind spălarea

Simbol	Proces de spălare	Program recomandat
	normal	bumbac
	delicat	ușor de întreținut
	deosebit de delicat	fibre textile fine/măta-se, pentru spălare manuală
	spălare manuală	lână
	nu este adecvat pentru spălarea în mașina de spălat rufe	–

## 12 Detergentul și produsele de îngrijire

**Notă:** Respectați informațiile referitoare la siguranță → *Pagina 4* și prevenirea prejudiciilor materiale

→ *Pagina 11* pentru a putea utiliza aparatul în condiții de siguranță.

Indicațiile producătorului privind utilizarea și dozarea sunt disponibile pe ambalaj.

### Observații

- utilizați numai detergenți lichizi adecvați

- nu amestecați detergenți lichizi diferiți
- nu amestecați detergentul și balsamul
- Nu folosiți produse care au fost depozitate un timp prea îndelungat și sunt îngroșate puternic.
- nu folosiți soluții cu conținut de solvenți, substanțe iritante sau care emană gaze, de exemplu, înălbitori lichizi
- Utilizați agenți coloranți în cantități mici, sarea poate ataca oțelul inoxidabil
- nu utilizați înălbitori în aparat

### 12.1 Îngrijirea rufelor

Detergent	Textile	Program	Temperatură
Detergent universal, cu agenți de albire	articole albe rezistente la temperaturi înalte, din in sau bumbac	bumbac	de la rece până la 90 °C
Detergent pentru rufe colorate, fără clor și agenți de albire	articole textile colorate, din in sau bumbac	bumbac	de la rece până la 60 °C

Detergent	Textile	Program	Temperatură
Detergent pentru rufe colorate/fine, fără agenți de albire	articole textile colorate, din fibre ușor de întreținut, sau sintetice	ușor de întreținut	de la rece până la 60 °C
Detergent delicat	articole textile deosebit de delicate, din mătase sau vâscoză	Delicate/Mătase	de la rece până la 40 °C
Detergent pentru articole din lână	lână	lână	de la rece până la 40 °C

**Recomandare:** La rubrica [www.cleanright.eu](http://www.cleanright.eu) găsiți mai multe informații privind detergentul, produsele de îngrijire și produsele de curățare pentru utilizarea în mediul casnic.

## 12.2 Dozarea detergentului

Dozarea detergentului se realizează în funcție de:

- cantitatea de rufe
- gradul de murdărire
- gradul de duritate a apei

Pentru a determina gradul de duritate a apei, adresați-vă companiei de distribuție a apei de la nivel local sau efectuați un test cu ajutorul unui tester pentru determinarea durității apei.

### Gradul de duritate a apei

Domeniul de duritate	grad total de duritate, în mmol/l	grad de duritate măsurat în grade germane (°dH)
redus (I)	0 - 1,5	0 - 8,4
mediu (II)	1,5 - 2,5	8,4 - 14
înalt (III)	peste 2,5	peste 14

### Exemplu de indicație a producătorului în ceea ce privește detergentul

Exemplele se referă la un grad de încărcare standard de 4 - 5 kg.

Gradul de murdărie	ușor	mediu	puternic
Gradul de duritate a apei: redus/mediu	40 ml	55 ml	80 ml
Grad de duritate a apei: înalt/foarte înalt	55 ml	80 ml	105 ml

Cantitățile de dozare recomandate de producător sunt specificate pe ambalaj.

- Adaptați cantitățile de dozare în funcție de gradul de încărcare a aparatului.

---

## 13 Utilizarea de bază

### 13.1 Porniți aparatul

- ▶ Apăsați pe ①.

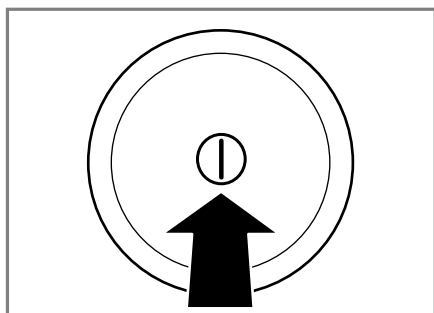

Pornirea aparatului poate dura câteva secunde.

**Notă:** Tamburul este iluminat după deschidere, închidere și pornirea programului. Sistemul de iluminare se dezactivează automat.

### 13.2 Setarea programului

1. Aduceți selectorul de programe în dreptul programului dorit.  
→ "Programa", Pagina 25

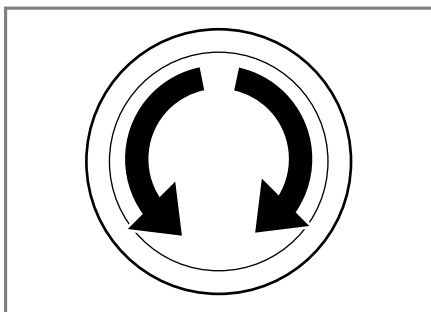

2. Dacă este necesar, modificați setările programului → Pagina 40.

### 13.3 Modificarea setărilor programului

**Cerință:** Este setat un program.  
→ "Setarea programului", Pagina 40

- ▶ Adaptați setările programului.  
→ "Programa", Pagina 25

**Notă:** Setările programului nu sunt stocate permanent pentru acest program.

### 13.4 Introducerea rufelor

#### Observații

- Respectați informațiile referitoare la siguranță → Pagina 4 și prevenirea prejudiciilor materiale → Pagina 11 pentru a putea utiliza aparatul în condiții de siguranță.
- Pentru a preveni șifonarea, țineți cont de gradul maxim de încărcare pentru  
→ "Programa", Pagina 25.

**Cerință:** Rufele sunt pregătite și sortate.  
→ "Rufe", Pagina 36



1. Deschideți hubloul.

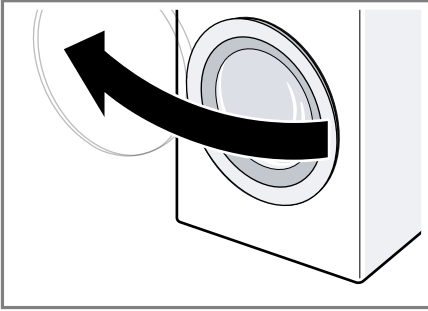

Asigurați-vă că tamburul este gol.

2. Introduceți rufe despăturite în tambur.
3. Închideți hubloul.  
Asigurați-vă că rufe nu rămân prinse în hublou.

### 13.5 Utilizarea recipientului de dozare a detergentului lichid

În cazul în care comandați recipientul de dozare ca accesoriu, acesta trebuie montat chiar de dumneavoastră.

1. Trageți sertarul pentru detergent.

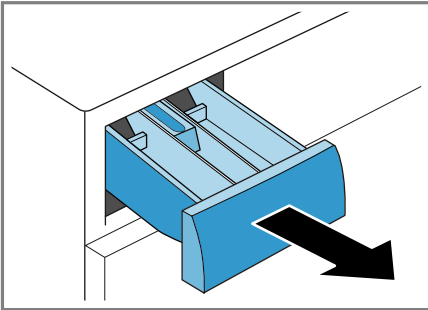

2. Apăsați inserția și scoateți sertarul pentru detergent.

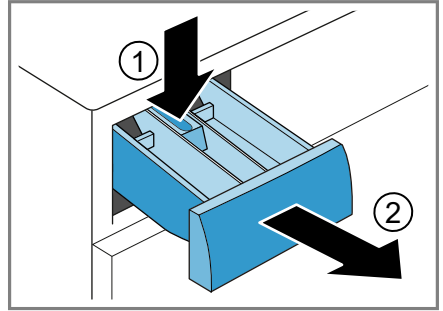

3. Montați recipientul de dozare.

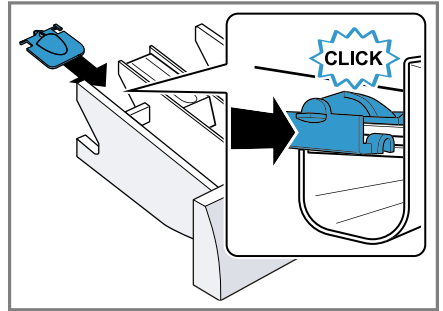

4. Introduceți sertarul pentru detergent.

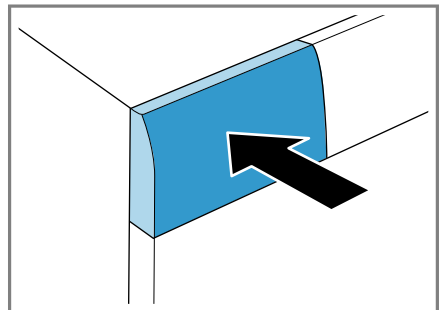

### 13.6 Utilizarea recipientului de dozare pentru detergent lichid

Pentru dozarea detergentului lichid, puteți introduce în sertarul pentru detergent un recipient de dozare.

1. Trageți sertarul pentru detergent.
2. Glisați spre înainte recipientul de dozare.

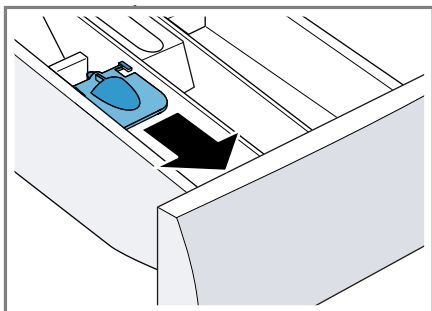

3. Apăsăți recipientul de dozare și fixați-l.

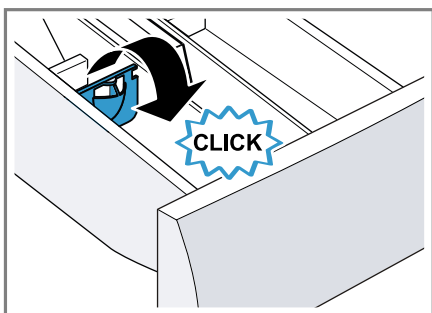

4. Împingeți sertarul pentru detergent.

### 13.7 Adăugarea detergentului și produselor de îngrijire

#### Observații

- Respectați informațiile referitoare la siguranță → *Pagina 4* și prevenirea prejudiciilor materiale → *Pagina 11* pentru a putea utiliza aparatul în condiții de siguranță.

- Nu utilizați ajutorul pentru măsurare pentru detergent lichid în cazul detergentilor sub formă de gel, detergentilor pudră, dacă este activat programele cu prespălare sau la timpul de programare Gata în.

**Cerință:** Informați-vă cu privire la dozarea optimă a detergentului și balsamului de rufe. → *Pagina 38*

1. Trageți sertarul pentru detergent.
2. Adăugați detergent.  
→ "Sertar pentru detergent", *Pagina 20*
3. Dacă este necesar, adăugați un produs de îngrijire.
4. Împingeți sertarul pentru detergent.

### 13.8 Pornirea programului

**Notă:** Dacă doriți să modificați durata de timp rămasă până la finalizarea programului, setați mai întâi funația Gata în.

- ▶ Apăsăți pe **Start/Reload** .
- ✓ Tamburul se rotește și se realizează detectarea încărcăturii în decurs de până la 2 minute, după care se realizează alimentarea cu apă.
- ✓ Pe afișaj este prezentată durata programului sau durata pentru funcția Gata în.
- ✓ Dacă este pornit un program cu oxigen activ, după pornirea programului tamburul este iluminat, iar aburul produs este vizibil.
- ✓ După finalizarea programului pe afișaj apare: **-0-**.

### 13.9 Înmuijarea rufelor

**Notă:** Nu este necesară utilizarea unei cantități suplimentare de detergent. Soluția de spălare este apoi utilizată pentru spălare.

1. Porniți programul.

2. Pentru a activa funcția de pauză a programului, apăsați pe **Start/Reload** ▷00 după 10 minute.
3. Pentru a continua programul, după durata de înmuiere dorită apăsați pe **Start/Reload** ▷00.

### 13.10 Adăugarea de rufe

#### Observații

- Respectați informațiile referitoare la siguranță → *Pagina 4* și prevenirea prejudiciilor materiale → *Pagina 11* pentru a putea utiliza aparatul în condiții de siguranță.
  - Dacă este pornit un program cu oxigen activ, după pornirea programului nu mai puteți încărca rufe în aparat.
1. Apăsați pe **Start/Reload** ▷00.  
Aparatul se oprește temporar și verifică dacă este posibilă adăugarea sau scoaterea rufelor. Țineți cont de starea programului.
  2. Adăugați sau scoateți rufe.
  3. Închideți hubloul.
  4. Apăsați pe **Start/Reload** ▷00.

### 13.11 Anularea programului

După pornirea programului, puteți anula oricând programul.

**Notă:** Respectați informațiile referitoare la siguranță → *Pagina 4* și prevenirea prejudiciilor materiale → *Pagina 11* pentru a putea utiliza aparatul în condiții de siguranță.

1. Apăsați pe **Start/Reload** ▷00.
2. Deschideți hubloul.

În cazul unei temperaturi ridicate și al unui nivel ridicat al apei, hubloul aparatului rămâne blocat din motive de siguranță.

- La o temperatură ridicată, porniți programul **Rinse**.

- La un nivel ridicat al apei, porniți programul **Spin** sau **Drain**.

3. Scoateți rufe.

### 13.12 Continuarea programului la oprirea clătirii

1. Setati programul **Spin** sau **Drain**.
2. Apăsați pe **Start/Reload** ▷00.

### 13.13 Scoaterea rufelor

**Notă:** Respectați informațiile referitoare la siguranță → *Pagina 4* și prevenirea prejudiciilor materiale → *Pagina 11* pentru a putea utiliza aparatul în condiții de siguranță.

1. Deschideți hubloul.
2. Scoateți rufe.

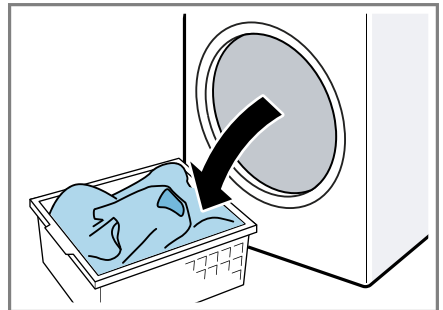

## 13.14 Deconectarea aparatului

1. Apăsați pe ①.

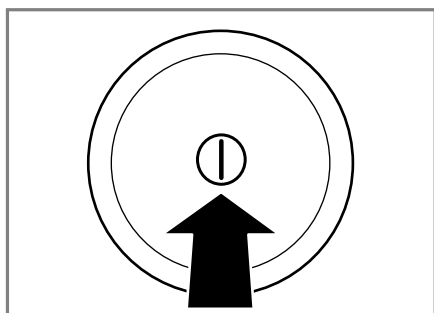

2. Uscați prin ștergere garnitura din cauciuc și îndepărtați corpurile străine.

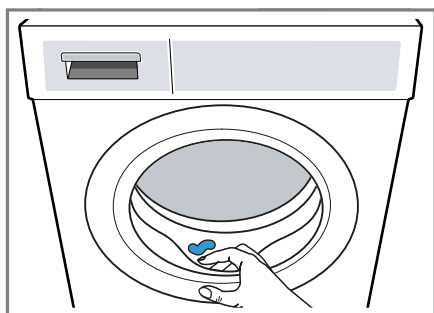



3. Lăsați deschise hubloul și sertarul pentru detergent, pentru ca apa rămasă să se poată evapora.

---

## 14 Sistem de siguranță împotriva accesului copiilor



Asigurați aparatul împotriva acționării accidentale a elementelor de comandă.

### 14.1 Activarea sistemului de siguranță împotriva accesului copiilor

- ▶ Mențineți apăsat timp de aproximativ 3 secunde cele două taste **Child Lock**  **3 sec..**
- ✓ Pe afișaj apare .
- ✓ Panoul de comandă este blocat.
- ✓ Sistemul de siguranță împotriva accesului copiilor rămâne activat și după deconectarea aparatului.

### 14.2 Dezactivarea sistemului de siguranță împotriva accesului copiilor

**Cerință:** Pentru a dezactiva sistemul de siguranță împotriva accesului copiilor, aparatul trebuie să fie conectat.

- ▶ Mențineți apăsat timp de aproximativ 3 secunde tastele **Child Lock**  **3 sec..**  
Pentru a nu anula programului care rulează, aduceți selectorul de programe în dreptul programului inițial.
- ✓ Pe afișaj apare .

## 15 Setările de bază

Puteți seta aparatul dvs. în funcție de necesitățile dvs.

### 15.1 Prezentarea generală a setărilor de bază

Aici găsiți o prezentare generală a setărilor de bază ale aparatului.

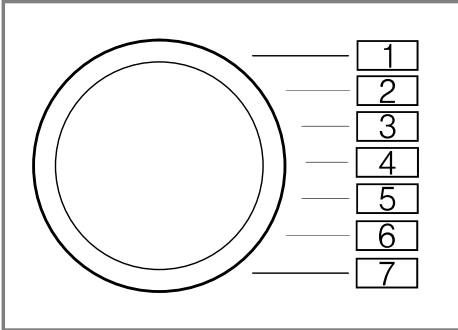



Setare de bază	Setarea programului	Valoare	Descriere
Semnal de final	2	0 (dezactivat) 1 (slab) 2 (medie) 3 (tare) 4 (foarte tare)	Setați intensitatea semnalului la sfârșitul programului.
Semnalul sonor al tastelor	3	0 (dezactivat) 1 (slab) 2 (medie) 3 (tare) 4 (foarte tare)	Setați intensitatea semnalului la selectarea tastelor.
Curățarea tamburului	4	On (activat) OFF (dezactivat)	Activați sau dezactivați funcția de curățare a tamburului.

## 15.2 Modificarea setărilor de bază

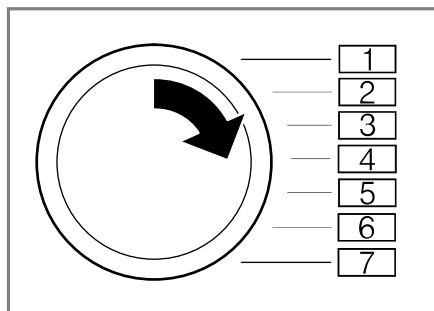
1. Rotiți selectorul de programe în poziția 1.



2. Apăsați pe **Spin Speed Reduction**  și, simultan, rotiți selectorul de programe în poziția 2.
- ✓ Pe afișaj apare valoarea actuală.
3. Rotiți selectorul de programe în poziția dorită.
4. Pentru a modifica valoarea, apăsați pe **- Finished in**  +.
5. Pentru a stoca în memorie modificarea, deconectați aparatul.

## 16 Curățare și îngrijire

Pentru a asigura funcționarea optimă a aparatului pentru o perioadă îndelungată de timp, curățați-l și îngrijiți-l cu atenție.

### 16.1 Recomandări privind îngrijirea aparatului

Curățați carcasa și panoul de comandă utilizând numai apă și o lavetă umedă.

Piesele aparatului se mențin curate și igienice.

Îndepărtați toate resturile de detergent, resturile de la pulverizare sau reziduurile.

Depunerile recente pot fi îndepărtate cu ușurință.

Lăsați hubloul și sertarul pentru detergent deschise după utilizare.

Apa reziduală se poate usca și duce la formarea de mirosuri neplăcute în interiorul aparatului.

### 16.2 Curățarea tamburului

#### **ATENȚIONARE** **Pericol de rănire!**

Spălarea îndelungată la temperaturi scăzute și ventilarea necorespunzătoare a aparatului pot cauza deteriorări ale tamburului și răniri.

- ▶ Activați cu regularitate un program de curățare a tamburului sau spălat la temperaturi de minimum 60 °C.
- ▶ După fiecare ciclu de funcționare, lăsați huboul aparatului deschis și lăsați sertarul pentru detergent să se usuce.
- ▶ Derulați programul  **Drum Clean** fără rufe.  
Utilizați detergenți pudră universali.

### 16.3 Curățarea sertarului pentru detergent

**Notă:** Respectați informațiile referitoare la siguranță → *Pagina 4* și prevenirea prejudiciilor materiale → *Pagina 11* pentru a putea utiliza aparatul în condiții de siguranță.

1. Trageți sertarul pentru detergent.

2. Apăsați inserția și scoateți sertarul pentru detergent.

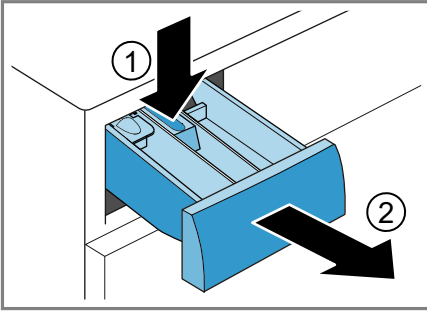

3. Apăsați caseta de jos în sus.

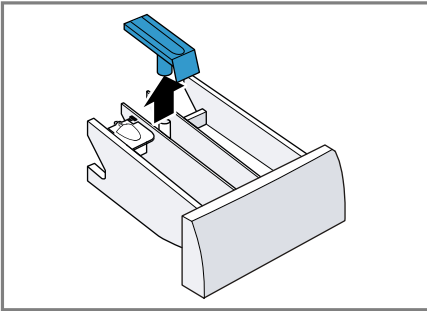

4. Curățați cu apă și o perie sertarul pentru detergent și caseta, apoi uscați-le.

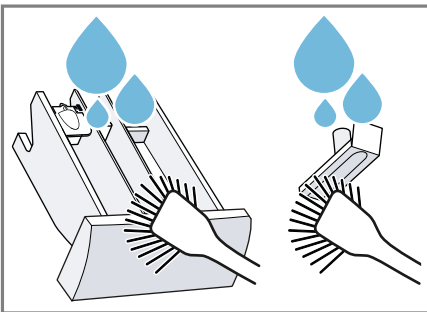

5. Introduceți și fixați caseta.

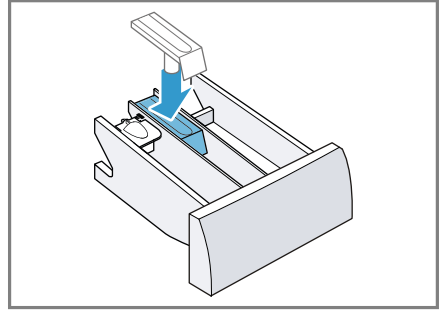

6. Curățați locașul pentru sertarul pentru detergent.

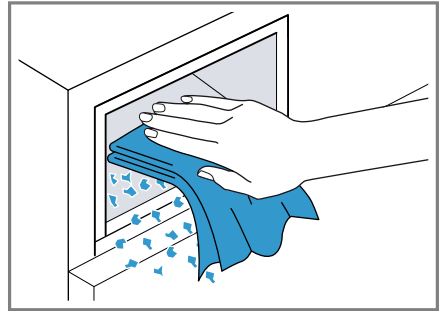

7. Împingeți sertarul pentru detergent.

## 16.4 Decalcifiere

### ATENȚIE!

Utilizarea de produse de decalcifiere necorespunzătoare, de exemplu, de produse de decalcifiere pentru cafetiere, poate duce la deteriorarea aparatului.

- Pentru acest aparat utilizați numai produse de decalcifiere disponibile pe site-ul nostru web sau la unitățile de service ale producătorului.

## 16.5 Curățarea pompei pentru soluția de spălare

Curățați pompa pentru soluția de clătire dacă aceasta prezintă defecțiuni, de exemplu, dacă este înfundată sau produce zgomote de zdrăngănit.

### Golirea pompei pentru soluția de detergent

**Notă:** Respectați informațiile referitoare la siguranță → *Pagina 4* și prevenirea prejudiciilor materiale → *Pagina 11* pentru a putea utiliza aparatul în condiții de siguranță.

1. Închideți robinetul de apă.
2. Deconectați aparatul.
3. Deconectați ștecherul de la rețeaua de alimentare cu energie electrică.
4. Deschideți clapeta de întreținere.

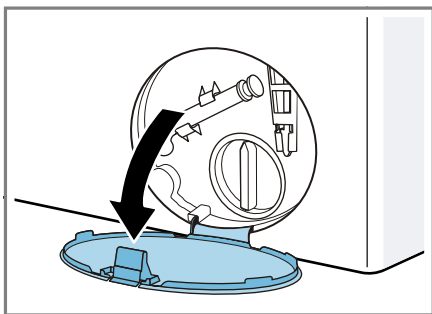

5. Scoateți clapeta de întreținere.

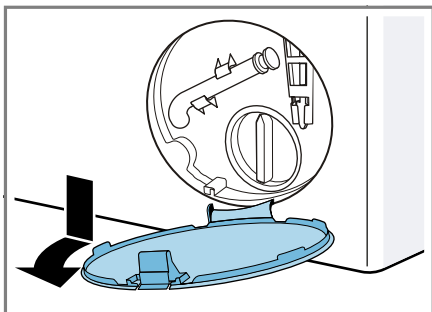

6. Împingeți un vas cu o dimensiune corespunzătoare sub orificiu.

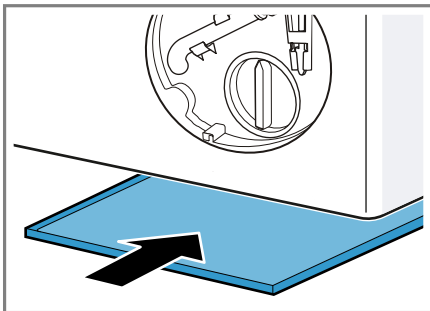

7. Scoateți furtunul de golire din suport.

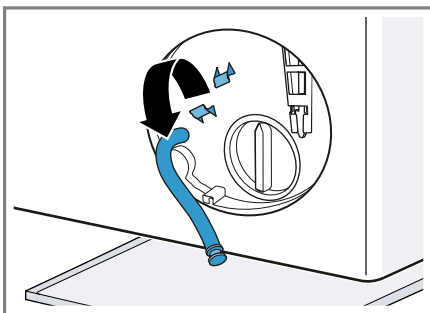

8. **⚠ ATENȚIONARE - Pericol de opărire!** La spălarea la temperaturi înalte, soluția de spălare se înfierbântă.  
▶ Nu atingeți soluția de spălare fierbinte.

Pentru a permite scurgerea apei în vas, scoateți capacul de închidere.

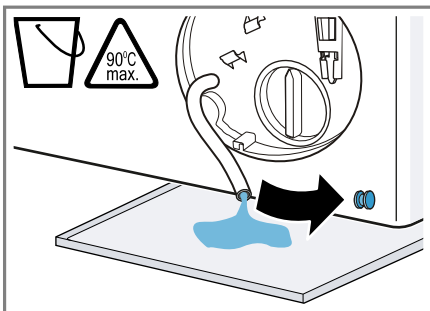



9. Apăsăți pe capacul de închidere.

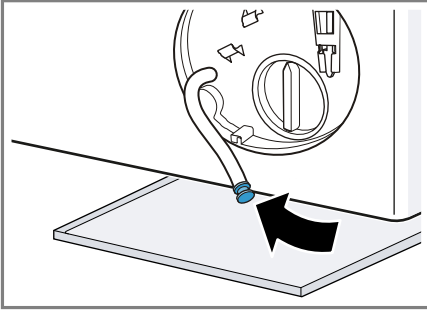

10. Fixați furtunul de golire în suport.

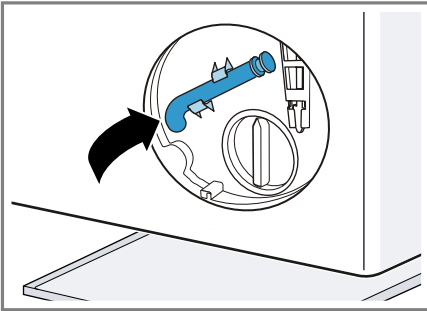

### Curățarea pompei pentru soluția de spălare

**Notă:** Respectați informațiile referitoare la siguranță → *Pagina 4* și prevenirea prejudiciilor materiale → *Pagina 11* pentru a putea utiliza aparatul în condiții de siguranță.

**Cerință:** Pompa pentru soluția de spălare este goală. → *Pagina 48*

1. Desfiletați cu atenție capacul pompei astfel încât în pompa pentru soluția de spălare să existe numai apă reziduală.

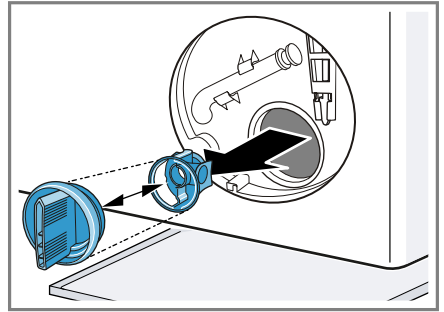

2. Curățați spațiul interior, filetul capacului pompei și carcasa pompei.

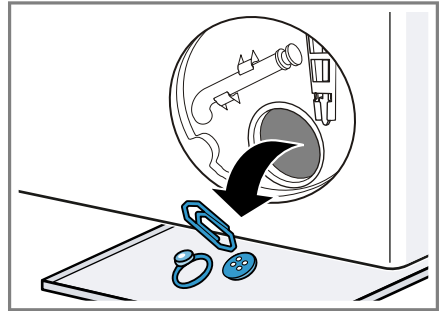

Capacul pompei este alcătuit din două componente care pot dezamblate în vederea curățării.

3. Asigurați-vă că cele două rotoare pot fi rotite.

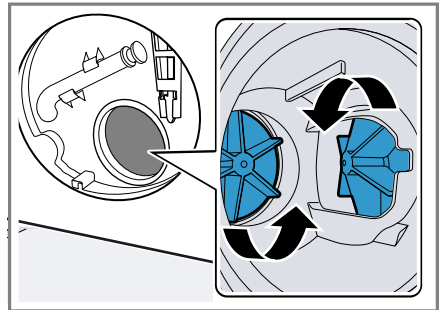

## ro Curățare și îngrijire

4. Așezați la loc capacul pompei.
  - Asigurați-vă că componentele capacului pompei sunt montate corect.

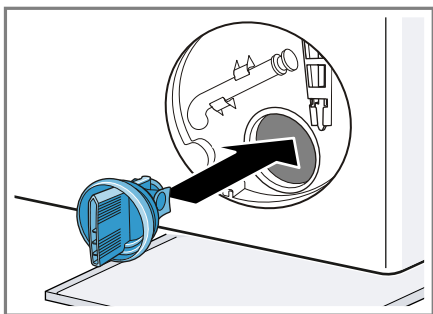

5. Așezați la loc capacul pompei și înfiletați-l până la opritor.

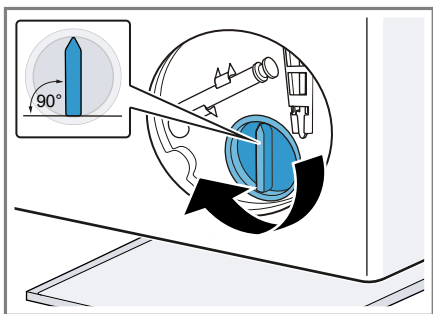

Mânerul capacului pompei trebuie să fie poziționat vertical.

6. Introduceți și blocați clapeta pentru întreținere.

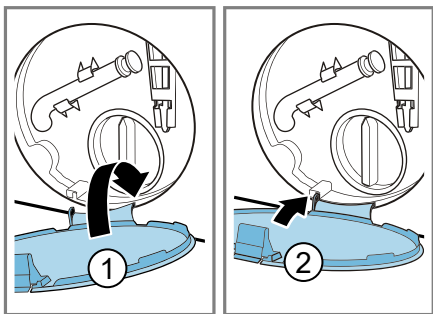

7. Închideți clapeta pentru întreținere.

## 16.6 Curățarea orificiului de admisie din manșonul din cauciuc

Verificați cu regularitate dacă orificiul de admisie din manșonul din cauciuc este înfundat și curățați orificiul de admisie.

1. Deschideți hubloul.
2. Verificați dacă orificiul de admisie prezintă înfundări și eliminați-le.

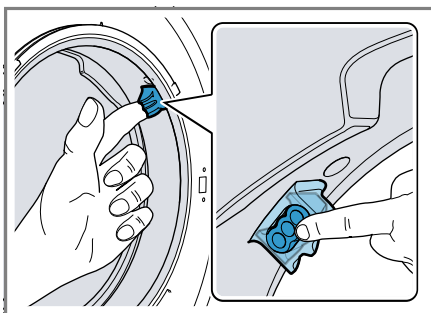

**Notă:** Nu utilizați obiecte cu vârfuri sau muchii ascuțite.

## 16.7 Curățarea furtunului de evacuare a apei de la sifon

1. Deconectați aparatul.
2. Deconectați ștecherul de la rețeaua de alimentare cu energie electrică.

3. Desfaceți brida furtunului și scoateți cu atenție furtunul de evacuare a apei.

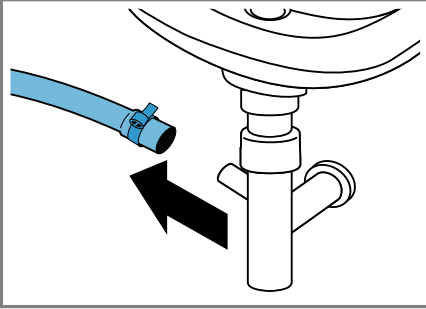

Se poate evacua restul de apă!

4. Curățați furtunul de evacuare a apei și ștuțurile de la sifon.

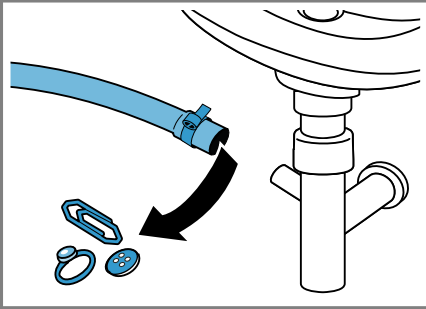

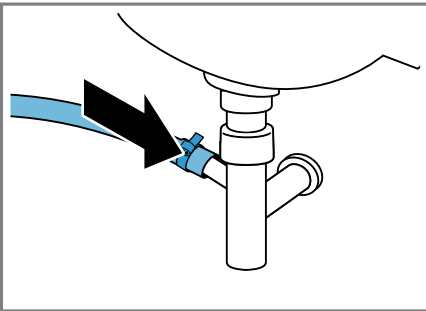

5. Montați la loc furtunul de evacuare a apei și asigurați racordul cu ajutorul unui colier de furtun.



## 16.8 Curățarea sitei din sistemul de alimentare cu apă

### Golirea furtunului de alimentare cu apă

Pentru a putea curăța sita, mai întâi goliți furtunul de alimentare cu apă.

1. Închideți robinetul de apă.
2. Setati un program, cu excepția  Rinse,  Spin sau  Drain.
3. Porniți programul și lăsați-l să ruleze aproximativ 40 de secunde.
4. Deconectați aparatul.
5. Deconectați ștecherul de la sistemul de alimentare cu energie electrică.

### Curățarea sitei de la racordul de apă

**Notă:** Respectați informațiile referitoare la siguranță → *Pagina 4* și prevenirea prejudiciilor materiale → *Pagina 11* pentru a putea utiliza aparatul în condiții de siguranță.

**Cerință:** Furtunul de alimentare cu apă este gol.

1. Scoateți furtunul pentru alimentare cu apă de la robinetul de apă.

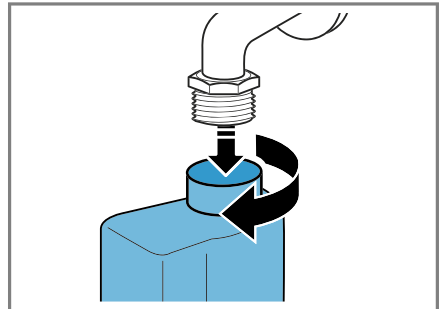

**ro** Curățare și îngrijire

- 2.** Curățați sita utilizând o perie mică.

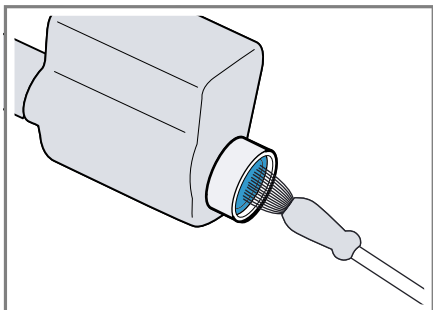

- 3.** Racordați furtunul de alimentare cu apă și verificați dacă este etanș.

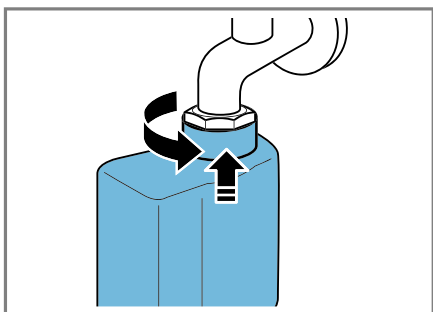

## 17 Remediați defecțiunile

Defecțiunile minore pot fi remediate chiar de dumneavoastră. Înainte de a contacta unitatea de service, consultați informațiile privind remedierea defecțiunilor. Astfel evitați cheltuielile inutile.

### AVERTISMENT









#### Pericol de electrocutare!









Reparațiile executate incorect sunt periculoase.

- ▶ Numai personalul de specialitate are permisiunea de a efectua lucrări de reparații la nivelul aparatului.
- ▶ La reparația aparatului trebuie utilizate numai piese de schimb originale.
- ▶ Dacă se deteriorează cablul de racordare la rețea al acestui aparat, acesta trebuie înlocuit de către producător, de către serviciul său pentru clienți sau de către o persoană calificată în mod similar, pentru a evita pericolele.





Defecțiune	Cauzele și remedierea defectelor
Afișajul este stins, iar <b>Start/Reload</b>  se aprinde intermitent.	Modul de economisire a energiei este activ. <ul style="list-style-type: none"> <li>▶ Apăsati orice tastă.</li> <li>✓ Afișajul se aprinde din nou.</li> </ul>
"E:30 / -80"	Conducta de evacuare sau furtunul de evacuare a apei este înfundat/ă. <ul style="list-style-type: none"> <li>▶ Curățați conducta de evacuare și furtunul de evacuare a apei.</li> </ul>
	Conducta de evacuare sau furtunul de evacuare a apei este îndoit/ă sau gripat/ă. <ul style="list-style-type: none"> <li>▶ Asigurați-vă că conducta de evacuare și furtunul de evacuare a apei nu sunt îndoite sau gripate.</li> </ul>
	Pompa pentru soluția de spălare este înfundată. <ul style="list-style-type: none"> <li>▶ → "Curățarea pompei pentru soluția de spălare", Pagina 48</li> </ul>
	Furtunul de evacuare a apei este instalat la o înălțime prea mare. <ul style="list-style-type: none"> <li>▶ Montați furtunul de evacuare a apei la o înălțime de maximum 1 metru.</li> </ul>
	Capacul pompei nu este asamblat corect. <ul style="list-style-type: none"> <li>▶ Asamblați corect capacul pompei.</li> </ul>
	Cantitatea de detergent este prea mare. <ul style="list-style-type: none"> <li>▶ Măsură imediată: Amestecați o lingură de balsam cu 0,5 litri de apă și turnați amestecul în compartimentul din stânga (nu se aplică în cazul spălării de articole pentru exterior, articole sport și articole care conțin puf).</li> </ul>

Defecțiuni	Cauzele și remedierea defectelor
"E:30 / -80"	<ul style="list-style-type: none"> <li>▶ La următoarea spălare cu aceeași încărcătură, reduceți cantitatea de detergent.</li> </ul> <hr/> <p>La furtunul de evacuare a apei este montată o prelungire nepermisă.</p> <ul style="list-style-type: none"> <li>▶ Scoateți prelungirile nepermise de la furtunul de evacuare a apei. Conectarea aparatului</li> </ul>
"E:36 / -25 / -26"	<p>Pompa pentru soluția de spălare este înfundată.</p> <ul style="list-style-type: none"> <li>▶ → <i>"Curățarea pompei pentru soluția de spălare", Pagina 48</i></li> </ul>
"E:38 / -25 / -26"	<p>Pompa pentru soluția de spălare este înfundată.</p> <ul style="list-style-type: none"> <li>▶ → <i>"Curățarea tamburului", Pagina 46</i> dacă eroarea apare din nou,</li> <li>▶ → <i>"Curățarea pompei pentru soluția de spălare", Pagina 48</i></li> </ul> <hr/> <p>Orificiul de alimentare a manșetei de cauciuc este înfundat.</p> <ul style="list-style-type: none"> <li>▶ → <i>"Curățarea orificiului de admisie din manșonul din cauciuc", Pagina 50</i></li> </ul>
	<p>Presiunea apei este redusă. Nu este posibilă remedierea.</p> <hr/> <p>Sita din sistemul de alimentare cu apă este înfundată.</p> <ul style="list-style-type: none"> <li>▶ Curățați sita din sistemul de alimentare cu apă → <i>Pagina 51.</i></li> </ul> <hr/> <p>Robinetul de apă este închis.</p> <ul style="list-style-type: none"> <li>▶ Deschideți robinetul de apă.</li> </ul> <hr/> <p>Furtunul de alimentare cu apă este îndoit sau blocat.</p> <ul style="list-style-type: none"> <li>▶ Asigurați-vă că furtunul de alimentare cu apă nu este îndoit sau blocat.</li> </ul>
"E:35 / -10"	<p>Apă în vana de pardoseală.</p> <ul style="list-style-type: none"> <li>▶ Închideți robinetul de apă.</li> <li>▶ Apelați la unitatea de service abilitată. → <i>"Serviciul clienți", Pagina 65</i></li> </ul> <hr/> <p>Aparatul nu este etanș.</p> <ul style="list-style-type: none"> <li>▶ Închideți robinetul de apă.</li> <li>▶ Apelați la unitatea de service abilitată. → <i>"Serviciul clienți", Pagina 65</i></li> </ul>



Defecțiune	Cauzele și remedierea defectelor
	<p>Cantitatea de detergent este prea mare.</p> <ul style="list-style-type: none"> <li>▶ Măsură imediată: Amestecați o lingură de balsam cu 0,5 litri de apă și turnați amestecul în compartimentul din stânga (nu se aplică în cazul spălării de articole pentru exterior, articole sport și articole care conțin puf).</li> <li>▶ La următoarea spălare cu aceeași încărcătură, reduceți cantitatea de detergent.</li> </ul>
 se aprinde.	<p>Temperatură este prea înaltă.</p> <ul style="list-style-type: none"> <li>▶ Așteptați până când temperatura a scăzut.</li> <li>▶ → "Anularea programului", Pagina 43</li> </ul>
	<p>Nivelul apei este prea ridicat.</p> <ul style="list-style-type: none"> <li>▶ Porniți programul  <b>Drain</b>.</li> </ul>
	<p>Sunt rufe prinse în hubloul.</p> <ol style="list-style-type: none"> <li>1. Deschideți din nou hubloul.</li> <li>2. Scoateți rufele care au fost prinse.</li> <li>3. Închideți hubloul.</li> <li>4. Pentru a porni programul apăsați pe <b>Start/Reload</b> .</li> </ol>
 se aprinde intermitent.	<p>Hubloul nu este închis.</p> <ol style="list-style-type: none"> <li>1. Închideți hubloul.</li> <li>2. Pentru a porni programul apăsați pe <b>Start/Reload</b> .</li> </ol>
Toate celelalte coduri de eroare.	<p>Deficiențe de funcționare</p> <ul style="list-style-type: none"> <li>▶ Apelați la unitatea de service abilitată.</li> <li>→ "Serviciul clienți", Pagina 65</li> </ul>
Aparatul nu funcționează.	<p>Fișa de rețea a cablului de alimentare nu este introdusă în priză.</p> <ul style="list-style-type: none"> <li>▶ Conectați aparatul la rețeaua de curent.</li> </ul>
	<p>Siguranța este defectă.</p> <ul style="list-style-type: none"> <li>▶ Verificați siguranța din panoul de siguranțe.</li> </ul>
	<p>Alimentarea cu curent electric a fost întreruptă.</p> <ul style="list-style-type: none"> <li>▶ Verificați funcționarea iluminării interiorului și altor aparate din încăperea.</li> </ul>
Programul nu pornește.	<p>Tasta <b>Start/Reload</b>  nu a fost apăsată.</p> <ul style="list-style-type: none"> <li>▶ Apăsați pe <b>Start/Reload</b> .</li> </ul>
	<p>Hubloul nu este închis.</p> <ol style="list-style-type: none"> <li>1. Închideți hubloul.</li> <li>2. Pentru a porni programul apăsați pe <b>Start/Reload</b> .</li> </ol>

Defecțiune	Cauzele și remedierea defectelor
Programul nu pornește.	<p>Sistemul de siguranță împotriva accesului copiilor este activat.</p> <ul style="list-style-type: none"> <li>▶ → "Dezactivarea sistemului de siguranță împotriva accesului copiilor", Pagina 44</li> </ul> <hr/> <p><b>- Finished in</b>  <b>+</b> este activat.</p> <ul style="list-style-type: none"> <li>▶ Verificați dacă <b>- Finished in</b>  <b>+</b> este activat. → "Taste", Pagina 23</li> </ul>
	<p>Sunt rufe prinse în hubloul.</p> <ol style="list-style-type: none"> <li>1. Deschideți din nou hubloul.</li> <li>2. Scoateți rufe care au fost prinse.</li> <li>3. Închideți hubloul.</li> <li>4. Pentru a porni programul apăsați pe <b>Start/Reload</b> .</li> </ol>
Ușa nu se deschide.	<p> este activat.</p> <ul style="list-style-type: none"> <li>▶ Continuați programul selectând  <b>Spin</b> sau  <b>Drain</b> și apăsând pe <b>Start/Reload</b> .</li> <li>→ "Continuarea programului la oprirea clătirii", Pagina 43</li> </ul>
	<p>Temperatură este prea înaltă.</p> <ul style="list-style-type: none"> <li>▶ Așteptați până când temperatura a scăzut.</li> <li>▶ → "Anularea programului", Pagina 43</li> </ul>
	<p>Nivelul apei este prea ridicat.</p> <ul style="list-style-type: none"> <li>▶ Porniți programul  <b>Drain</b>.</li> </ul>
	<p>Pană de curent.</p> <ul style="list-style-type: none"> <li>▶ Deschideți hubloul cu ajutorul sistemului de deblocare de urgență.</li> <li>→ "Deblocarea de urgență", Pagina 63</li> </ul>
Soluția de spălare nu este evacuată.	<p>Conducta de evacuare sau furtunul de evacuare a apei este înfundat/ă.</p> <ul style="list-style-type: none"> <li>▶ Curățați conducta de evacuare și furtunul de evacuare a apei.</li> </ul>
	<p>Conducta de evacuare sau furtunul de evacuare a apei este îndoit/ă sau gripat/ă.</p> <ul style="list-style-type: none"> <li>▶ Asigurați-vă că conducta de evacuare și furtunul de evacuare a apei nu sunt îndoite sau gripate.</li> </ul>
	<p>Pompa pentru soluția de spălare este înfundată.</p> <ul style="list-style-type: none"> <li>▶ → "Curățarea pompei pentru soluția de spălare", Pagina 48</li> </ul>
	<p> este activat.</p>







Defecțiune	Cauzele și remedierea defectelor
Soluția de spălare nu este evacuată.	<ul style="list-style-type: none"> <li>▶ Continuați programul selectând  <b>Spin</b> sau  <b>Drain</b> și apăsând pe <b>Start/Reload</b> .</li> <li>→ "Continuarea programului la oprirea clătirii", Pagina 43</li> </ul>
	<p>Furtunul de evacuare a apei este instalat la o înălțime prea mare.</p> <ul style="list-style-type: none"> <li>▶ Montați furtunul de evacuare a apei la o înălțime de maximum 1 metru.</li> </ul>
	<p>Capacul pompei nu este asamblat corect.</p> <ul style="list-style-type: none"> <li>▶ Asamblați corect capacul pompei.</li> </ul>
	<p>Cantitatea de detergent este prea mare.</p> <ul style="list-style-type: none"> <li>▶ Măsură imediată: Amestecați o lingură de balsam cu 0,5 litri de apă și turnați amestecul în compartimentul din stânga (nu se aplică în cazul spălării de articole pentru exterior, articole sport și articole care conțin puf).</li> <li>▶ La următoarea spălare cu aceeași încărcătură, reduceți cantitatea de detergent.</li> </ul>
	<p>La furtunul de evacuare a apei este montată o prelungire nepermisă.</p> <ul style="list-style-type: none"> <li>▶ Scoateți prelungirile nepermise de la furtunul de evacuare a apei. Conectarea aparatului</li> </ul>
Apa nu se scurge. Detergentul nu ajunge în interiorul tamburului.	<p>Tasta <b>Start/Reload</b>  nu a fost apăsată.</p> <ul style="list-style-type: none"> <li>▶ Apăsați pe <b>Start/Reload</b> .</li> </ul> <p>Sita din sistemul de alimentare cu apă este înfundată.</p> <ul style="list-style-type: none"> <li>▶ Curățați sita din sistemul de alimentare cu apă → Pagina 51.</li> </ul>
	<p>Robinetul de apă este închis.</p> <ul style="list-style-type: none"> <li>▶ Deschideți robinetul de apă.</li> </ul>
	<p>Furtunul de alimentare cu apă este îndoit sau blocat.</p> <ul style="list-style-type: none"> <li>▶ Asigurați-vă că furtunul de alimentare cu apă nu este îndoit sau blocat.</li> </ul>
Mai multe încercări de centrifugare.	<p>Sistemul de control al centrifugării compensează dezechilibrul prin distribuirea repetată a rufelor.</p> <ul style="list-style-type: none"> <li>▶ Nu este o defecțiune - nu sunt necesare intervenții.</li> </ul> <p><b>Notă:</b> Este recomandat ca la încărcare să introduceți împreună în tambur atât rufe de dimensiuni mari, cât și mici. Rufe de dimensiuni diferite se distribuie mai bine la centrifugare.</p>

Defecțiune	Cauzele și remedierea defectelor
Durata programului se modifică în timpul procesul de spălare.	<p>Desfășurarea programului este optimizată electronic. Acest lucru poate duce la modificarea duratei programului.</p> <ul style="list-style-type: none"> <li>▶ Nu este o defecțiune - nu sunt necesare intervenții.</li> </ul> <p>Sistemul de control al centrifugării compensează dezechilibrul prin distribuirea repetată a rufelor.</p> <ul style="list-style-type: none"> <li>▶ Nu este o defecțiune - nu sunt necesare intervenții.</li> </ul> <p><b>Notă:</b> Este recomandat ca la încărcare să introduceți împreună în tambur atât rufe de dimensiuni mari, cât și mici. Rufe de dimensiuni diferite se distribuie mai bine la centrifugare.</p> <p>Sistemul de control al spumei pornește o clătire dacă se formează prea multă spumă.</p> <ul style="list-style-type: none"> <li>▶ Nu este o defecțiune - nu sunt necesare intervenții.</li> </ul>
Apa din tambur nu este vizibilă.	<p>Apa se află sub zona vizibilă.</p> <ul style="list-style-type: none"> <li>▶ Nu este o defecțiune - nu sunt necesare intervenții.</li> <li>▶ Nu adăugați în mod suplimentar apă în aparat în timpul operării.</li> </ul>
Tamburul trepidează după pornirea programului.	<p>Cauza este o testare internă a motorului.</p> <ul style="list-style-type: none"> <li>▶ Nu este o defecțiune - nu sunt necesare intervenții.</li> </ul>
În compartimentul ☼ se află apă reziduală.	<p>Caseta din compartimentul ☼ este blocată.</p> <ul style="list-style-type: none"> <li>▶ → "<i>Curățarea sertarului pentru detergent</i>", Pagina 46</li> </ul>
Vibrații și deplasări ale aparatului în timpul centrifugării.	<p>Aparatul este îndreptat corect.</p> <ul style="list-style-type: none"> <li>▶ Îndreptarea aparatului</li> </ul> <p>Picioarele aparatului nu sunt fixate.</p> <ul style="list-style-type: none"> <li>▶ Fixați picioarele aparatului. Îndreptarea aparatului</li> </ul> <p>Siguranțele pentru transport nu sunt scoase.</p> <ul style="list-style-type: none"> <li>▶ Îndepărtarea siguranțelor de transport</li> </ul>
Tamburul se rotește, însă apa nu se scurge.	<p>Funcția de detectare a încărcăturii este activă.</p> <ul style="list-style-type: none"> <li>▶ Nu este o defecțiune, nu sunt necesare intervenții.</li> </ul> <p><b>Notă:</b> Funcția de detectare a încărcăturii poate avea o durată de până la 2 minute.</p>

Defecțiune	Cauzele și remedierea defectelor
Formare a unei cantități mari de spumă.	<p>Cantitatea de detergent este prea mare.</p> <ul style="list-style-type: none"> <li>▶ Măsură imediată: Amestecați o lingură de balsam cu 0,5 litri de apă și turnați amestecul în compartimentul din stânga (nu se aplică în cazul spălării de articole pentru exterior, articole sport și articole care conțin puf).</li> <li>▶ La următoarea spălare cu aceeași încărcătură, reduceți cantitatea de detergent.</li> </ul>
Turația înaltă de centrifugare nu a fost atinsă.	<p>A fost setată o turație de centrifugare prea mică.</p> <ul style="list-style-type: none"> <li>▶ La următorul proces de spălare setați o turație de centrifugare mai mare.</li> </ul>
	<p><b>Less Ironing</b>  este activat.</p> <ul style="list-style-type: none"> <li>▶ Selectați un program corespunzător pentru tipul de material textil introdus în aparat. → "Programe", Pagina 25</li> </ul> <hr/> <p>Sistemul de control al excentrării egalizează excentrarea reducând turația de centrifugare.</p> <ul style="list-style-type: none"> <li>▶ Introduceți din nou rufele în tambur.</li> </ul> <p><b>Notă:</b> Este recomandat să introduceți împreună în tambur atât rufe de dimensiuni mari, cât și mici. Rufele de dimensiuni diferite se distribuie mai bine la centrifugare.</p> <ul style="list-style-type: none"> <li>▶ Porniți programul  <b>Spin</b>.</li> </ul>
Programul de centrifugare nu pornește.	<p>Conducta de evacuare sau furtunul de evacuare a apei este înfundat/ă.</p> <ul style="list-style-type: none"> <li>▶ Curățați conducta de evacuare și furtunul de evacuare a apei.</li> </ul>
	<p>Conducta de evacuare sau furtunul de evacuare a apei este îndoit/ă sau gripat/ă.</p> <ul style="list-style-type: none"> <li>▶ Asigurați-vă că conducta de evacuare și furtunul de evacuare a apei nu sunt îndoite sau gripate.</li> </ul>
	<p>Sistemul de control al dezechilibrului a anulat centrifugarea din cauza repartizării neuniforme a rufelor.</p> <ul style="list-style-type: none"> <li>▶ Introduceți din nou rufele în tambur.</li> </ul> <p><b>Notă:</b> Este recomandat să introduceți împreună în tambur atât rufe de dimensiuni mari, cât și mici. Rufele de dimensiuni diferite se distribuie mai bine la centrifugare.</p> <ul style="list-style-type: none"> <li>▶ Porniți programul  <b>Spin</b>.</li> </ul>

<b>Defecțiune</b>	<b>Cauzele și remedierea defectelor</b>
Zgomoz de huruit.	Apa este presurizată și distribuită în sertarul pentru detergent. ▶ Nu este o defecțiune - Acesta este un zgomot de funcționare normal.
Zgomote puternice în timpul centrifugării.	Aparatul este îndreptat corect. ▶ Îndreptarea aparatului Picioarele aparatului nu sunt fixate. ▶ Fixați picioarele aparatului. Îndreptarea aparatului Siguranțele pentru transport nu sunt scoase. ▶ Îndepărtarea siguranțelor de transport
Zgomot de bâzâit ușor, continuu ventilatorului.	Funcția de tratare cu oxigen activ este activă. ▶ Nu este o defecțiune - Acesta este un zgomot de funcționare normal.
Zgomot de zdrăngănit, zăngănit în pompa pentru soluția de spălare.	În interiorul pompei pentru soluția de spălare au pătruns corpuri străine. ▶ → <i>"Curățarea pompei pentru soluția de spălare", Pagina 48</i>
Zgomot de foșnitor de aspirare, ritmic.	Pompa pentru soluția de spălare este activă, soluția de spălare este eliminată prin pompare. ▶ Nu este o defecțiune - Acesta este un zgomot de funcționare normal.
Articolele vestimentare se șifonează.	Turația de centrifugare este prea înaltă. ▶ La următorul proces de spălare setați o turație de centrifugare mai mică. Volumul încărcăturii este prea mare. ▶ La următorul proces de spălare, reduceți volumul încărcăturii. Este setat un program greșit pentru tipul de material textil introdus în aparat. ▶ Selectați un program corespunzător pentru tipul de material textil introdus în aparat. → <i>"Programe", Pagina 25</i>
Detergentul sau balsamul picură de pe garnitură și se acumulează pe ușa sau în pliul garniturii.	Prea mult detergent sau balsam în sertarul pentru detergent. ▶ Atunci când dozați detergentul lichid și balsamul, aveți grijă să nu depășiți marcajul din interiorul sertarului pentru detergent.

Defecțiune	Cauzele și remediarea defectelor
Rezultatul centrifugării nu este satisfăcător. Rufe sunt ude/prea umede.	<p>A fost setată o turație de centrifugare prea mică.</p> <ul style="list-style-type: none"> <li>▶ La următorul proces de spălare setați o turație de centrifugare mai mare.</li> <li>▶ Porniți programul  <b>Spin</b>.</li> </ul>
	<p><b>Less Ironing</b>  este activat.</p> <ul style="list-style-type: none"> <li>▶ Selectați un program corespunzător pentru tipul de material textil introdus în aparat. → "Programe", Pagina 25</li> </ul>
	<p>Conducta de evacuare sau furtunul de evacuare a apei este înfundat/ă.</p> <ul style="list-style-type: none"> <li>▶ Curățați conducta de evacuare și furtunul de evacuare a apei.</li> </ul>
	<p>Conducta de evacuare sau furtunul de evacuare a apei este îndoit/ă sau gripat/ă.</p> <ul style="list-style-type: none"> <li>▶ Asigurați-vă că conducta de evacuare și furtunul de evacuare a apei nu sunt îndoite sau gripate.</li> </ul>
	<p>Sistemul de control al dezechilibrului a anulat centrifugarea din cauza repartizării neuniforme a rufelor.</p> <ul style="list-style-type: none"> <li>▶ Introduceți din nou rufe în tambur.</li> </ul> <p><b>Notă:</b> Este recomandat să introduceți împreună în tambur atât rufe de dimensiuni mari, cât și mici. Rufe de dimensiuni diferite se distribuie mai bine la centrifugare.</p> <ul style="list-style-type: none"> <li>▶ Porniți programul  <b>Spin</b>.</li> </ul>
	<p>Sistemul de control al excentrării egalizează excentrația reducând turația de centrifugare.</p> <ul style="list-style-type: none"> <li>▶ Introduceți din nou rufe în tambur.</li> </ul> <p><b>Notă:</b> Este recomandat să introduceți împreună în tambur atât rufe de dimensiuni mari, cât și mici. Rufe de dimensiuni diferite se distribuie mai bine la centrifugare.</p> <ul style="list-style-type: none"> <li>▶ Porniți programul  <b>Spin</b>.</li> </ul>
Reziduuri de detergent pe rufe umede.	<p>Detergentul poate conține reziduuri insolubile în apă, care se depun pe rufe.</p> <ul style="list-style-type: none"> <li>▶ Porniți programul  <b>Rinse</b>.</li> </ul>
Reziduuri de detergent pe rufe uscate.	<p>Detergentul poate conține reziduuri insolubile în apă, care se depun pe rufe.</p> <ul style="list-style-type: none"> <li>▶ Periați rufe după spălare și uscare.</li> </ul>

Defecțiuni	Cauzele și remedierea defectelor
Se scurge apă de la furtunul de alimentare cu apă.	<p>Furtunul de alimentare cu apă nu este racordat corect/ferm.</p> <ol style="list-style-type: none"> <li>1. Racordați corect furtunul de alimentare cu apă. Racordarea furtunului de alimentare cu apă</li> <li>2. Strângeți ferm îmbinarea.</li> </ol>
Se scurge apă de la furtunul de evacuare a apei.	<p>Furtunul de evacuare a apei este deteriorat.</p> <ul style="list-style-type: none"> <li>▶ Înlocuiți furtunul de evacuare a apei.</li> </ul> <hr/> <p>Furtunul de evacuare a apei nu este racordat corect.</p> <ul style="list-style-type: none"> <li>▶ Racordați corect furtunul de evacuare a apei. Modalitățile de racordare la sistemul de evacuare a apei</li> </ul>
În interiorul aparatul s-au format depuneri.	<p>Umiditatea și resturile de detergent pot favoriza dezvoltarea de bacterii.</p> <ul style="list-style-type: none"> <li>▶ → "Curățarea tamburului", Pagina 46</li> <li>▶ Cand nu utilizați aparatul, lăsați deschise hubloul și sertarul pentru detergent astfel încât apa reziduală să se poată evapora.</li> </ul>

## 17.1 Deblocarea de urgență

### Deblocarea hubloului

**Cerință:** Pompa pentru soluția de spălare este goală. → *Pagina 48*

- ATENȚIE!** Apa care se scurge poate duce la pagube materiale.
- Nu deschideți hubloul dacă apa este vizibilă prin acesta.

Trageți în jos mecanismul de deblocare de urgență cu ajutorul unei scule și eliberați-l.

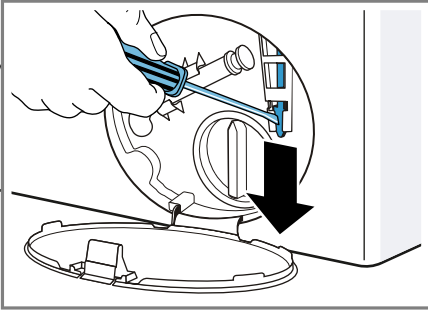

- ✓ Sistemul de blocare a hubloului este deblocat.
- Introduceți și blocați clapeta pentru întreținere.
  - Închideți clapeta pentru întreținere.

## 18 Transport, depozitare și eliminare

Aici găsiți informații cu privire la cum pregătiți aparatul dvs. pentru transport și depozitare. De asemenea obțineți informații cu privire la eliminarea aparatelor uzate ca deșeu.

### 18.1 Demontarea aparatului

- Închideți robinetul de apă.
- *"Golirea furtunului de alimentare cu apă", Pagina 51.*
- Deconectați aparatul.

- Scoateți ștecherul aparatului din priză.
- Evacuați restul de soluție de spălare.  
→ *"Curățarea pompei pentru soluția de spălare", Pagina 48*
- Demontați furtunurile.

### 18.2 Fixarea siguranțelor de transport

Pentru a preveni deteriorarea aparatului în timpul transportului, asigurați-l cu siguranțele de transport.

- Scoateți cele 4 capace.
  - Dacă este necesar, utilizați o șurubelniță pentru a scoate capacele.

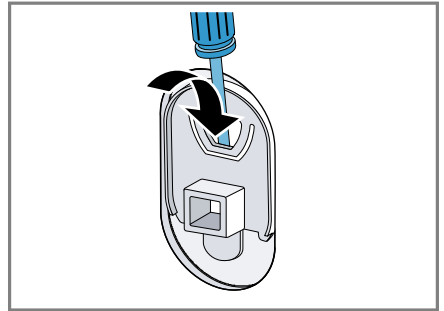

Păstrați capacele.

- Montați cele 4 manșoane.

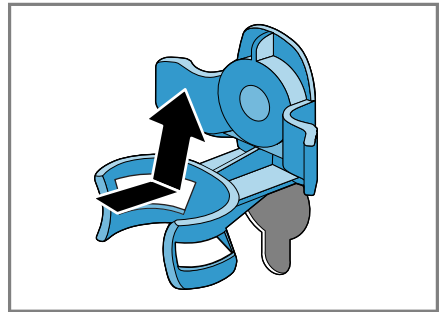

ro Transport, depozitare și eliminare

3. Introduceți toate șuruburile celor 4 siguranțe de transport și strângeți-le ușor.

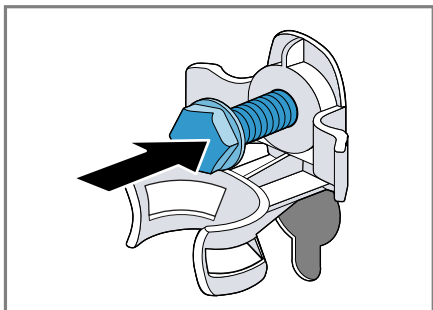

4. Introduceți cablul de alimentare electrică în suport ① și strângeți toate cele 4 șuruburile ale siguranțelor de transport cu ajutorul unei chei SW13 ②.

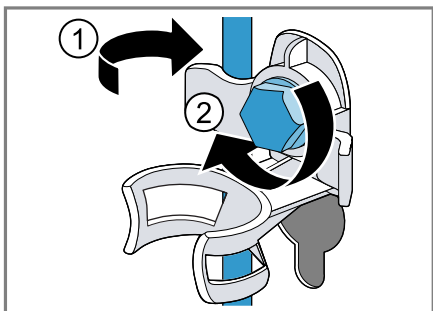

5. Introduceți furtunul în suport.

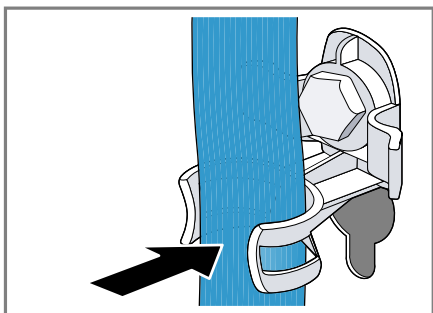

## 18.3 Repunerea în funcțiune a aparatului

- ▶ Scoateți siguranțele pentru transport.

## 18.4 Predarea aparatului vechi

Datorită reciclării ecologice se pot refolosi materii prime valoroase.

### ⚠ AVERTISMENT Pericol de afectare a sănătății!

Copii se pot închide în mașină și astfel își pot pune viața în pericol.

- ▶ Nu instalați aparatul în spatele unei uși batante, care să blocheze sau să împiedice deschiderea ușii aparatului.
- ▶ În cazul aparatelor scoase din uz, scoateți din priză ștecherul cablului de alimentare electrică, apoi tăiați cablul de alimentare electrică și distrugeți sistemul de blocare a hubloului aparatului astfel încât hubloul aparatului să nu mai poată fi blocat.

1. Scoateți ștecherul cablului de racordare la rețea din priză.
2. Separați cablul de alimentare.
3. Eliminați în mod ecologic aparatul.

Informații despre modalitățile curente de eliminare ecologică a aparatelor pot fi obținute de la distribuitorii comerciali de specialitate, dar și de la primăria sau administrația locală.



Acest aparat este marcat corespunzător directivei europene 2012/19/UE în privința aparatelor electrice și electronice



vechi (waste electrical and electronic equipment – WEEE).  
Directiva prescrie cadrul pentru o preluare înapoi, valabilă în întreaga UE, și valorificarea aparatelor vechi.

---

## 19 Serviciul clienți

În cazul în care aveți întrebări privind utilizarea, s-a produs o defecțiune la aparat pe care nu o puteți remedia pe cont propriu sau este necesară repararea aparatului, adresați-vă unității noastre de service.

Piese de schimb originale, relevante pentru siguranță, conform Regulamentului corespunzător referitor la designul ecologic se procură de la unitatea noastră de service abilitată, pentru o durată de minim 10 ani de la punerea în circulație în interiorul Spațiului Economic European.

**Notă:** Reparațiile efectuate de personalul din cadrul unității de service abilitate în cadrul perioadei de garanție acordate de producător, în condițiile impuse de acesta, sunt gratuite.

Pentru informații detaliate despre perioada și condițiile de garanție din țara dumneavoastră, adresați-vă serviciului de asistență pentru clienți, distribuitorului local sau accesați site-ul nostru web.

Dacă apelați la Serviciul pentru clienți, trebuie să menționați numărul de identificare a produsului (E-Nr.) și numărul de fabricație (FD) al aparatului dumneavoastră.

Datele de contact ale serviciului pentru clienți le găsiți în lista atașată a unităților de service pentru clienți sau pe pagina noastră de internet.

### 19.1 Numărul de produs (Nr. E) și numărul de fabricație (FD)

Numărul produsului (Nr. E) și numărul de fabricație (FD) se găsesc pe plăcuța de tip a aparatului.

În funcție de model, plăcuța cu date tehnice se află:

- pe partea interioară a hubloului.
- pe partea interioară a clapetei de întreținere.
- pe partea posterioară a aparatului.

Pentru găsi rapid și ușor datele aparatului dvs. și numărul de telefon al serviciului pentru clienți le puteți nota undeva să le aveți la îndemână.

### 19.2 Garanția AQUA-STOP

Suplimentar la cerințele de garanție față de vânzătorul din contractul de cumpărare și suplimentar la garanția producătorului noi plătim despăgubiri în următoarele condiții.









- Dacă o pagubă de apă a fost produsă de o deficiență a sistemului nostru Aqua-Stop, atunci noi despăgubim daunele utilizatorilor particulari. Pentru a asigura siguranța apei aparatul trebuie să fie racordat la rețeaua de curent.
- Garanția de răspundere este valabilă pe toată durata de viață a aparatului.
- Premisă a dreptului de garanție este ca aparatul cu Aqua-Stop să fie instalat și racordat corespunzător instrucțiunii noastre; ea include și prelungirea Aqua-Stop (accessoriu original) care trebuie să fie montată în mod profesional. Garanția acordată de noi nu se extinde și asupra defecțiunilor la conducte sau armături până la racordul sistemului AquaStop la robinetul de apă.

**ro** Serviciul clienți

- Aparatele cu Aqua-Stop nu trebuie de regulă să fie supravegheate în timpul funcționării și nici nu trebuie asigurate după aceea prin închiderea robinetului de apă. Numai în cazul unei absențe mai îndelungate din locuința dumneavoastră, de exemplu în cazul unui concediu de câteva săptămâni, robinetul de apă trebuie închis.

## 20 Valori de consum

Următoarele informații sunt prezentate conform directivei UE privind proiectarea ecologică. Valorile specificate pentru alte programe decât **Eco 40-60** sunt doar valori orientative și au fost emise în conformitate cu standardul EN60456 aflat în vigoare.

Program	Încărcare (kg)	Durata programului (h:min) <sup>1</sup>	Consumul de energie (kWh/ciclu) <sup>1</sup>	Consumul de apă (l/ciclu) <sup>1</sup>	Temperatura maximă (°C) 5 min <sup>1</sup>	Turația de centrifugare (rot/min) <sup>1</sup>	Umiditatea reziduală (%) <sup>1</sup>
Eco 40-60 <sup>2</sup>	9,0	3:40	1,010	67,0	40	1400	53,00
Eco 40-60 <sup>2</sup>	4,5	2:50	0,504	44,0	31	1400	53,00
Eco 40-60 <sup>2</sup>	2,5	2:30	0,240	34,0	24	1400	53,00
Cottons  20 °C	9,0	3:05	0,380	90,0	22	1400	50,00
Cottons  40 °C	9,0	3:20	1,080	90,0	42	1400	50,00
Cottons  60 °C	9,0	3:20	1,750	100,0	42	1400	50,00
Cottons  40 °C + Pre-wash 	9,0	3:39	1,150	100,0	42	1400	50,00
Easy-Care  40 °C	4,0	2:27	0,750	56,0	43	1200	30,00
Quick Mix  40 °C	4,0	1:00	0,600	42,0	41	1400	55,00
 Wool  30 °C	2,0	0:41	0,200	40,0	25	800	25,00

<sup>1</sup> Valorile efective se pot abate de la valorile prezentate în funcție de unii factori de influență precum presiunea apei, duritatea și temperatura de intrare, temperatura ambiantă, tipul, cantitatea și gradul de murdărie a rufelor, tipul de detergent utilizat, fluctuațiile de tensiune și funcțiile suplimentare selectate.

<sup>2</sup> Programul de testare conform directivei UE privind proiectarea ecologică și directiva UE privind etichetarea energetică, cu apă rece (15 °C).

## 21 Date tehnice

Înălțimea aparatului	85,0 cm
Lățimea aparatului	60,0 cm
Adâncimea aparatului	64,0 cm
Greutate	73 kg <sup>1</sup>
Cantitatea maximă de încărcare	9,0 kg
Tensiune din rețea	220 - 240 V, 50 Hz
☞ Protecția minimă la instalare	10 A
Putere nominală	2300 W
Putere absorbită	<ul style="list-style-type: none"> <li>■ Mod oprit: 0,10 W</li> <li>■ Mod inactiv: 0,50 W</li> </ul>
Presiunea apei	<ul style="list-style-type: none"> <li>■ Minimum: 100 kPa (1 bari)</li> <li>■ Maximum: 1000 kPa (10 bari)</li> </ul>
Lungimea furtunului de alimentare cu apă	150 cm
Lungimea furtunului de evacuare a apei	150 cm
Lungimea cablului de alimentare electrică	160 cm

<sup>1</sup> În funcție de dotările aparatului

Acest produs are surse de iluminare din clasa de eficiență energetică F. Sursele de iluminare sunt disponibile

ca piese de schimb și trebuie înlocuite numai de personal de specialitate calificat.

Pentru mai multe informații privind modelul dumneavoastră, accesați site-ul web <https://eprel.ec.europa.eu/><sup>1</sup>. Acest site Web are o legătură la baza de date EPREL oficială a UE, pentru înregistrarea produselor, al cărei site Web nu mai este publicat din momentul trimiterii la tipar. Vă rugăm să respectați în acest caz instrucțiunile din secțiunea de căutare a modelului. Identificatorul de model constă din caracterele din partea stângă a barei înclinate din numărul de produs (E-Nr.) de pe plăcuța cu date tehnice. Alternativ, identificatorul de model se găsește și în prima linie a etichetei energetice UE.

<sup>1</sup> Este valabil numai pentru țările din Spațiul Economic European



A series of horizontal lines for writing, starting from the top right of the pencil icon and extending across the width of the page. The lines are evenly spaced and cover most of the page's height.







## Thank you for buying a Bosch Home Appliance!

Register your new device on MyBosch now and profit directly from:

- **Expert tips & tricks for your appliance**
- **Warranty extension options**
- **Discounts for accessories & spare-parts**
- **Digital manual and all appliance data at hand**
- **Easy access to Bosch Home Appliances Service**

Free and easy registration – also on mobile phones:

**[www.bosch-home.com/welcome](http://www.bosch-home.com/welcome)**



## Looking for help? You'll find it here.

Expert advice for your Bosch home appliances, help with problems or a repair from Bosch experts.

Find out everything about the many ways Bosch can support you:

**[www.bosch-home.com/service](http://www.bosch-home.com/service)**

Contact data of all countries are listed in the attached service directory.

**Robert Bosch Hausgeräte GmbH**

Carl-Wery-Straße 34

81739 München

GERMANY

[www.bosch-home.com](http://www.bosch-home.com)



**9001448260** (010330)

ro