



**BOSCH**



Registrirajte  
svojo novo  
napravo na MyBosch  
in takoj izkoristite  
brezplačne ugodnosti:  
[bosch-home.com/  
welcome](https://bosch-home.com/welcome)

# Sušilni stroj

**WTR85V90BY**

**sl** Navodila za uporabo in namestitev

## Vaš novi sušilni stroj

Odločili ste se za sušilni stroj znamke Bosch.

Prosimo, vzemite si nekaj minut za branje teh navodil in spoznajte prednosti svojega sušilnega stroja.

Da zadostimo visokim kakovostnim zahtevam znamke Bosch, temeljito preverimo delovanje in brezhibno stanje vsakega sušilnega stroja, ki zapusti našo tovarno.

Nadaljnje informacije o naših proizvodih, priboru, nadomestnih delih in storitvah najdete na naši spletni strani [www.bosch-home.com](http://www.bosch-home.com), lahko pa se obrnete tudi na enega izmed naših uporabniških servisov.

Če Navodila za uporabo in postavitev opisuje več različnih modelov stroja, so razlike med njimi na ustreznih mestih tudi označene.



Sušilni stroj prevzemite v obratovanje šele, ko ste prebrali to Navodilo za uporabo in postavitev!

## Pravila za prikaze

### ⚠ Opozorilo!

Ta kombinacija simbola in opozorila nakazuje morebitno nevarno situacijo. Neupoštevanje tega opozorila lahko privede do smrti ali poškodb.

### Pozor!

To opozorilo nakazuje morebitno nevarno situacijo. Neupoštevanje lahko privede do materialne škode ali onesnaženja okolja.

### Opomba / nasvet

Opombe za optimalno rabo aparata / uporabne informacije.

### 1. 2. 3. / a) b) c)

Postopki so ponazorjeni s številkami ali črkami.

■ / -

Naštevjanja so ponazorjena s kvadratom ali alinejo.

# Vsebina

 <b>Namen uporabe</b> .....	4	Odstranjevanje perila in izklop aparata .....	27
 <b>Varnostna navodila</b> .....	4	Praznjenje posode za kondenzirano vodo .....	28
Otroci/odrasli/hišni ljubljenci .....	4	Odstranjevanje nitk .....	28
Namestitev .....	6	 <b>Nastavitve aparata</b> .....	30
Delovanje .....	8	Varovalo za otroke .....	30
Čiščenje/vzdrževanje .....	10	Sprememba nastavitvev aparata. . . . .	30
 <b>Navodila za varčevanje</b> .....	11	 <b>Odvod kondenzata</b> .....	33
 <b>Postavitev in priključitev aparata</b> .....	12	 <b>Čiščenje in vzdrževanje</b> .....	35
Obseg dobave .....	12	Čiščenje aparata .....	35
Postavitev aparata .....	12	Čiščenje senzorja vlažnosti .....	36
Priključitev aparata .....	14	Čiščenje talne enote .....	36
Pred prvo uporabo .....	15	 <b>Pomoč glede stroja</b> .....	40
Dodaten pribor .....	15	 <b>Transport aparata</b> .....	42
 <b>Kratka navodila</b> .....	16	 <b>Vrednosti porabe</b> .....	43
 <b>Spoznajte svoj aparat</b> .....	17	Tabela vrednosti porabe .....	43
Pregled aparata .....	17	Najučinkovitejši program za bombažno perilo. . . . .	43
Plošča. . . . .	18	 <b>Tehnični podatki</b> .....	44
 <b>Zaslona</b> .....	19	 <b>Odlaganje odpadkov</b> .....	44
 <b>Pregled programov</b> .....	21	 <b>Servisna služba</b> .....	45
 <b>Nastavitve programa</b> .....	23		
 <b>Perilo</b> .....	24		
Priprava perila. . . . .	24		
Razvrščanje perila .....	24		
 <b>Upravljanje aparata</b> .....	25		
Nalaganje perila in vklop aparata . . . . .	25		
Nastavitev programa. . . . .	26		
Zagon programa. . . . .	26		
Potek programa .....	26		
Sprememba programa ali dodajanje perila .....	27		
Prekinitev programa .....	27		
Konec programa. . . . .	27		



## Namen uporabe

- Aparat je namenjen izključno osebni gospodinjski rabi.
- Aparata ne nameščajte in ne uporabljajte na mestu, kjer bi bil lahko izpostavljen zmrzali, in/ali na prostem. Če voda, ki je ostala v aparatu, zamrzne, obstaja nevarnost poškodb aparata. Če zamrznejo cevi, lahko razpokajo/počijo.
- Aparat uporabljajte izključno za sušenje in osveževanje perila v gospodinjstvu (kosi perila, ki so bili oprani z vodo in so primerni za sušenje v sušilnem stroju, upoštevajte etiketo na izdelku). Uporaba aparata v druge namene ni v skladu z namenom uporabe in je prepovedana.
- Ta aparat je namenjen uporabi na območjih do največ 4000 metrov nadmorske višine.

### Pred vklopom aparata:

Preverite, da aparat ni vidno poškodovan. Aparata ne uporabljajte, če je poškodovan. V primeru težav se obrnite na specializiranega trgovca ali na pooblaščen servis.

Preberite in upoštevajte navodila za uporabo in namestitvev ter vso ostalo dokumentacijo, priloženo aparatu.

Shranite dokumentacijo za poznejšo uporabo ali morebitnega naslednjega lastnika aparata.



## Varnostna navodila

Naslednje varnostne informacije in opozorila so namenjena preprečevanju poškodb in materialne škode v vaši okolici.

Pri namestitvi, čiščenju in uporabi aparata vseeno ravnajte previdno in upoštevajte previdnostne ukrepe.

### Otroci/odrasli/hišni ljubljenci



#### **Opozorilo** **Življenjska nevarnost!**

Otroci in ljudje, ki niso sposobni oceniti tveganj, povezanih z uporabo aparata, se lahko poškodujejo ali znajdejo v življenjski nevarnosti. Zato upoštevajte:

- Otroci, starejši od 8 let, in ljudje z omejenimi telesnimi, senzoričnimi in duševnimi sposobnostmi oz. ljudje, ki nimajo dovolj izkušenj in znanja, lahko aparat uporabljajo le, kadar so pod nadzorom ali v primeru, da so bili poučeni o varni uporabi aparata in so razumeli morebitna tveganja pri uporabi aparata.
- Otroci se z aparatom ne smejo igrati.
- Otroci brez nadzora ne smejo čistiti ali vzdrževati aparata.

- Otroci, mlajši od 3 let, in hišni ljubljenci se ne smejo približevati aparatu.
- Aparata ne pustite nenadzorovanega, kadar se v njegovi bližini zadržujejo otroci ali drugi ljudje, ki niso zmožni oceniti tveganja.

### **Opozorilo** **Življenjska nevarnost!**

Otroci se lahko zaklenejo v aparat in se tako znajdejo v življenjski nevarnosti.

- Aparata ne namestite za vrata, saj lahko ta ovirajo vrata aparata ali onemogočijo njihovo popolno odpiranje.
- Ko se življenjska doba aparata izteče, izvlecite omrežni vtič iz vtičnice, **preden** odrežete priključni kabel. Nato uničite ključavnico na vratih aparata.

### **Opozorilo** **Nevarnost zadušitve!**

Otroci se lahko med igro z embalažo/folijo ali drugimi deli embalaže zapletejo vanje oz. si jih povežejo na glavo in se zadušijo.

Otrokom ne dovolite v bližino embalaže, folije in drugih delov embalaže.

### **Opozorilo** **Nevarnost zastrupitve!**

Če zaužijete pralno ali negovalno sredstvo, se lahko zastrupite.

Če ga nehote zaužijete, poiščite zdravniško pomoč. Pralna in negovalna sredstva hranite zunaj dosega otrok.

### **Opozorilo** **Draženje oči/kože!**

Stik s pralnimi ali negovalnimi sredstvi lahko povzroči draženje oči/kože.

Če pridejo oči/koža v stik s pralnim/negovalnim sredstvom, jih temeljito izperite. Pralna in negovalna sredstva hranite zunaj dosega otrok.

## Namestitev

### **Opozorilo**

#### **Nevarnost električnega udara/ požara/materialne škode/ poškodb aparata!**

Napačna namestitev aparata je lahko nevarna. Poskrbite za naslednje:

- Napetost omrežja v električni vtičnici mora biti enaka nazivni napetosti, navedeni na aparatu (tipska ploščica). Priključne vrednosti in moč varovalke so navedene na tipski ploščici.
- Aparat ne sme biti priključen prek zunanje stikalne naprave, npr. programske ure, ali priključen na omrežje, ki ga program redno vklaplja in izklaplja.
- Omrežni vtič se mora prilegati varnostni vtičnici, ozemljitev pa mora biti pravilno nameščena.
- Napeljava mora imeti ustrezen prerez.
- Omrežna vtičnica mora biti vedno dosegljiva. Če to ni mogoče, je treba zagotoviti skladnost z varnostnimi predpisi tako, da se v fiksno napeljavo vgradi stikalo (vsepolno izklopno stikalo) v skladu s predpisi o električni napeljavi.

- Če uporabljate zaščitno stikalo na diferenčni tok, uporabite stikalo, ki je označeno z . Le ta oznaka zagotavlja, da zaščitno stikalo izpolnjuje vse zahtevane predpise.

### **Opozorilo**

#### **Nevarnost električnega udara/ požara/materialne škode/ poškodb aparata!**

Če je priključni kabel aparata spremenjen ali poškodovan, lahko to pripelje do električnega udara, kratkega stika ali požara zaradi pregretja. Priključni kabel ne sme biti zavozlan, zmečkan ali predelan. Prav tako ne sme priti v stik z virom toplote.

### **Opozorilo**

#### **Nevarnost požara/materialne škode/poškodb aparata!**

Uporaba podaljškov in razdelilnikov lahko zaradi pregretja ali kratkega stika povzroči požar. Aparat neposredno povežite z ozemljeno vtičnico, ki je bila pravilno nameščena. Ne uporabljajte podaljškov, razdelilnikov ali večsmernih razdelilnikov.

**⚠ Opozorilo****Nevarnost poškodb/materialne škode/poškodb aparata!**

- Aparat se med delovanjem lahko trese ali premika, kar lahko povzroči poškodbe oz. materialno škodo.  
Aparat postavite na čisto, ravno in trdno površino. Uravnajte ga z vodovodno tehtnico in vrtljivimi nogami.
- Napačna postavitev (namestitev) aparata na pralni stroj lahko privede do poškodb, materialne škode in/ali poškodb aparata.  
Če želite aparat namestiti na pralni stroj, morata širina in dolžina pralnega stroja meriti vsaj toliko kot ta aparat. Prav tako mora biti pralni stroj pritrjen z ustreznim povezovalnim kompletom, če je ta na voljo. → *Stran 15*  
Aparat je TREBA zavarovati s tem povezovalnim kompletom. Namestitev aparata na vrh drugega aparata na kakršen koli drug način je prepovedana.
- Če primete za izstopajoče dele aparata (npr. vrata aparata), da bi aparat dvignili ali premaknili, se lahko ti deli odlomijo in povzročijo poškodbe.  
Ne uporabljajte izstopajočih delov aparata za premikanje aparata.

**⚠ Opozorilo****Nevarnost poškodb!**

- Aparat je zelo težak. Če ga dvignete, se lahko poškodujete.  
Aparata ne dvigajte sami.
- Aparat ima ostre robove, na katerih si lahko porežete roke.  
Ne prijemajte aparata za ostre robove. Ko dvigate aparat, uporabite zaščitne rokavice.
- Če cevi in priključnega kabla ne napeljete pravilno, se lahko ob njih spotaknete in se poškodujete.  
Cevi in kable speljite tako, da se ob njih ne boste spotaknili.

## Delovanje

### **Opozorilo**

#### **Nevarnost eksplozije/požara!**

Perilo, ki je prišlo v stik s toplili, oljem, voskom, odstranjevalcem z voskom, barvo, maščobo ali sredstvom za odstranjevanje madežev, se lahko pri sušenju v aparatu vname ali celo povzroči eksplozijo. Zato upoštevajte:

- Perilo temeljito izperite s toplo vodo in pralnim sredstvom, preden ga sušite v aparatu.
- Perila, ki ga prej niste oprali, ne sušite v aparatu.
- Aparata ne uporabite, če je bilo perilo oprano z industrijskimi kemikalijami.

### **Opozorilo**

#### **Nevarnost eksplozije/požara!**

- Če se v filtru za vlakna naberejo ostanki, se lahko ti med sušenjem vnamejo oz. celo povzročijo požar ali eksplozijo aparata. Redno čistite filter za vlakna.
- Določeni predmeti se lahko med sušenjem vnamejo ali celo povzročijo, da se vname ali eksplozira aparat. Odstranite vse vžigalnike ali vžigalice iz žepov perila.

- Če je v zraku, ki obdaja aparat, prah premoga ali moka, lahko pride do eksplozije. Okolica aparata mora biti med delovanjem aparata čista.

### **Opozorilo**

#### **Nevarnost požara/materialne škode/poškodb aparata!**

Aparat vsebuje R290. To je hladilo, ki je okolju prijazno, a vnetljivo. Aparatu ne približujte ognja ali virov vžiga.



### **Opozorilo**

#### **Nevarnost požara/materialne škode/poškodb aparata!**

Če je program preklican pred koncem sušenja, se perilo ne ohladi dovolj, zaradi česar se lahko vname. Prav tako lahko pride do materialne škode ali poškodb aparata.

- V zadnji fazi sušenja se perilo v bobnu ne segreva (ohlajanje). To zagotavlja temperaturo, pri kateri se perilo ne poškoduje.
- Pred koncem sušenja ne izklaplajte aparata, razen če boste iz njega vzeli vse kose perila in jih razprostrli (da jih ohladite).



**⚠ Opozorilo****Nevarnost zastrupitve/  
materialne škode!**

Kondenzat ni primeren za pitje. V njem so lahko vlakna. Onesnažen kondenzat je nevaren za zdravje in lahko povzroči materialno škodo. Ne pijte ga. Prav tako ga ne uporabljajte znova.

**⚠ Opozorilo****Nevarnost zastrupitve!**

Čistila, ki vsebujejo topila, npr. čistilne raztopine, lahko povzročijo nastanek strupenih plinov. Ne uporabljajte čistil, ki vsebujejo topila.

**⚠ Opozorilo****Nevarnost poškodb!**

- Če se oprete ali usedete na vrata aparata, ko so ta odprta, se lahko aparat prevrne, kar lahko povzroči poškodbe. Ne opirajte se na vrata aparata, ko so ta odprta.
- Če splezate na aparat, se lahko delovna površina zlomi, kar lahko povzroči poškodbe. Ne plezajte na aparat.
- Če segate v boben, ko se ta še vrti, si lahko poškodujete roke. Počakajte, da se boben neha vrteti.

**Pozor!****Materialna škoda/poškodbe  
aparata**

- Če količina perila v aparatu preseže največjo količino perila, aparat lahko ne bo deloval pravilno ali pa lahko pride do materialne škode oz. poškodb aparata. Ne prekoračite največje količine perila za suho perilo. Upoštevajte največje količine perila za dane programe.  
→ *Stran 21*
- Če aparat uporabljate z lovilcem vlaken (npr. s filtrom za vlakna, odlagališčem za vlakna, odvisno od specifikacije aparata) ali če je lovilec vlaken nepopoln ali poškodovan, lahko to povzroči poškodbo aparata. Ne uporabljajte aparata brez lovilca vlaken ali z nepopolnim ali poškodovanim lovilcem vlaken.
- Med delovanjem aparata lahko aparat lažje predmete, kot so lasje in vlakna, posrka vase skozi vstopno odprtino za zrak. Las in vlaken ne približujte stroju.
- Pena in penasta guma se lahko deformirata ali stopita, če ju sušite v aparatu. V aparatu ne sušite perila s peno ali penasto gumo.

- Če v aparat nalijete napačno količino pralnega ali čistilnega sredstva, lahko to povzroči materialno škodo ali poškodbe aparata. Pralna sredstva/izdelke za nego/čistilna in mehčalna sredstva uporabljajte v skladu s proizvajalčevimi navodili.
- Če se aparat pregreje, lahko ne bo primerno deloval. Pregretje lahko prav tako povzroči materialno škodo ali poškodbe aparata. Ko aparat deluje, vstopna odprtina za zrak ne sme biti prekrita. Prav tako poskrbite, da je območje okrog aparata dovolj zračno.

## Čiščenje/vzdrževanje

### **Opozorilo** **Življenjska nevarnost!**

Aparat deluje na električno. Pri stiku s komponentami, ki so pod napetostjo, lahko pride do nevarnosti električnega udara. Zato upoštevajte:

- Izklopite aparat. Izključite aparat iz električnega omrežja (izvlecite vtič).
- Omrežnega vtiča nikdar ne prijemajte z mokrimi rokami.
- Ko vlečete omrežni vtič iz vtičnice, vedno primite za vtič in nikdar za kabel, saj bi tako lahko poškodovali kabel.
- Na aparatu ali njegovih funkcijah ne izvajajte tehničnih sprememb.
- Popravila in druga dela na aparatu lahko izvajajo samo naši pooblašteni servisi ali električarji. Isto velja za menjavo priključnega kabla (kadar je to potrebno).
- Nadomestne priključne kable lahko naročite na našem pooblaščenem servisu.

### **Opozorilo** **Nevarnost zastrupitve!**

Čistila, ki vsebujejo topila, npr. čistilne raztopine, lahko povzročijo nastanek strupenih plinov.

Ne uporabljajte čistil, ki vsebujejo topila.

**⚠ Opozorilo****Nevarnost električnega udara/  
materialne škode/poškodb  
aparata!**

Če vlaga vdre v aparat, lahko pride do kratkega stika. Aparata ne čistite s tlačnim ali parnim čistilnikom, cevjo ali brizgalko.

**⚠ Opozorilo****Nevarnost poškodb/materialne  
škode/poškodb aparata!**

Uporaba nadomestnih delov in pribora drugih znamk je nevarna in lahko povzroči poškodbe, materialno škodo ali poškodbe aparata. Iz varnostnih razlogov uporabljajte zgolj originalne nadomestne dele in pribor.

**Pozor!****Materialna škoda/poškodbe  
aparata**

Pralna sredstva in sredstva za predhodno obdelavo perila (npr. sredstva za odstranjevanje madežev, razpršila pred pranjem itd.) lahko ob dotiku poškodujejo površino aparata. Zato upoštevajte:

- Ne dovolite, da bi ta sredstva prišla v stik s površino aparata.
- Aparat čistite samo z vodo in mehko, vlažno krpo.
- Takoj odstranite ostanke pralnega sredstva, razpršil in druge ostanke.

**Navodila za varčevanje**

- Pred sušenjem perilo ožemite. Bolj suho perilo bo skrajšalo trajanje programa in znižalo porabo energije.
- V aparat naložite samo toliko perila, kot je to navedeno pri količinah perila za posamezne programe.

**Opomba:** Prekoračitev maksimalne količine perila podaljša čas trajanja programa in poveča porabo energije.

- Z aparatom obratujte samo v dobro prezračenem prostoru in vzdržujte vhodno odprtino za zrak prosto, tako da bo zagotovljen prost pretok zraka.
- Redno odstranjujte nitke v aparatu. Aparat, ki je onesnažen z nitkami, bo podaljšal čas trajanja programa in povečal porabo energije.
- Če pred začetkom programa ali po koncu programa dalj časa ne upravljate z aparatom, se aparat samodejno preklopi v način varčevanja z energijo. Po nekaj minutah zaslon in indikatorji ugasnejo in **Start/Pause (Zagon/Prekinitev)**  utripa. Način varčevanja z energijo izklopite tako, da znova upravljate z aparatom, npr. odprete in zaprete vrata.

## Postavitev in priključitev aparata

### Obseg dobave

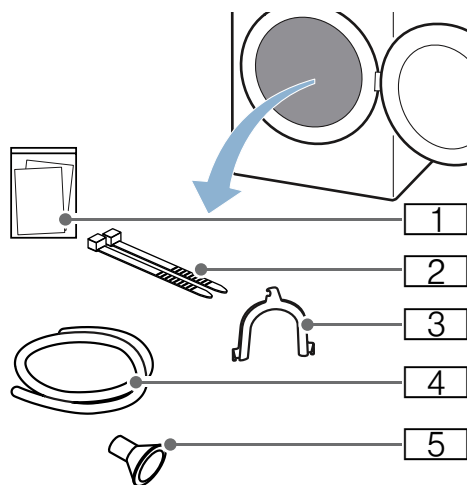

- 1 Pripadajoča dokumentacija (npr. navodila za uporabo in postavitve)
- 2 Pritrdilni material
- 3 Objemka za pritrditev odtočne cevi
- 4 Odtočna cev
- 5 Adapter za priključitev

1. Z aparata odstranite vso embalažo in zaščitne folije.
2. Odprite vrata.
3. Vzemite ves pribor iz bobna. Zdaj lahko aparat postavite in priključite.

### Pozor!

#### Materialna škoda in škoda na aparatu

Predmeti, ki ostanejo v bobnu in niso namenjeni za delovanje v aparatu, lahko povzročijo materialno škodo in škodo na aparatu.

Te predmete in ves pribor odstranite iz bobna.

## Postavitev aparata

### Opozorilo Življenjska nevarnost!

Otroci se lahko zaklenejo v aparat in se tako znajdejo v življenjski nevarnosti.

- Aparata ne namestite za vrata, saj lahko ta ovirajo vrata aparata ali onemogočijo njihovo popolno odpiranje.
- Ko se življenjska doba aparata izteče, izvlecite omrežni vtič iz vtičnice, **preden** odrežete priključni kabel. Nato uničite ključavnico na vratih aparata.

### Opozorilo Nevarnost eksplozije/požara!

Če je v zraku, ki obdaja aparat, prah premoga ali moka, lahko pride do eksplozije.

Okolica aparata mora biti med delovanjem aparata čista.

### Opozorilo Nevarnost požara/materialne škode/ poškodb aparata!

Aparat vsebuje R290. To je hladilo, ki je okolju prijazno, a vnetljivo.

Aparatu ne približujte ognja ali virov vžiga.



**⚠ Opozorilo****Nevarnost poškodb/materialne škode/poškodb aparata!**

- Aparat se med delovanjem lahko tresne ali premika, kar lahko povzroči poškodbe oz. materialno škodo. Aparat postavite na čisto, ravno in trdno površino. Uravnajte ga z vodovodno tehtnico in vrtljivimi nogami.
- Napačna postavitev (namestitvev) aparata na pralni stroj lahko privede do poškodb, materialne škode in/ali poškodb aparata. Če želite aparat namestiti na pralni stroj, morata širina in dolžina pralnega stroja meriti vsaj toliko kot ta aparat. Prav tako mora biti pralni stroj pritrjen z ustreznim povezovalnim kompletom, če je ta na voljo. → *Stran 15* Aparat je TREBA zavarovati s tem povezovalnim kompletom. Namestitvev aparata na vrh drugega aparata na kakršen koli drug način je prepovedana.
- Če primete za izstopajoče dele aparata (npr. vrata aparata), da bi aparat dvignili ali premaknili, se lahko ti deli odlomijo in povzročijo poškodbe. Ne uporabljajte izstopajočih delov aparata za premikanje aparata.

**⚠ Opozorilo****Nevarnost poškodb!**

- Aparat je zelo težak. Če ga dvignete, se lahko poškodujete. Aparata ne dvigajte sami.
- Aparat ima ostre robove, na katerih si lahko porežete roke. Ne prijemajte aparata za ostre robove. Ko dvigate aparat, uporabite zaščitne rokavice.

**Pozor!****Materialna škoda/poškodbe aparata**

Če se aparat pregreje, lahko ne bo primerno deloval. Pregrejeje lahko prav tako povzroči materialno škodo ali poškodbe aparata.

Ko aparat deluje, vstopna odprtina za zrak ne sme biti prekrita. Prav tako poskrbite, da je območje okrog aparata dovolj zračno.

**Pozor!****Materialna škoda in škoda na aparatu**

Pred odpremo iz tovarne je bil opravljen preizkus delovanja aparata, zato je v njem lahko še nekaj vode. Če aparat nagnete za več kot 40°, lahko ta voda izteče.

**Aparat postavite tako, kot sledi:**

1. Aparat postavite na čisto, ravno in trdo površino.
2. Z vodno tehtnico preverite, ali je stroj nameščen ravno.

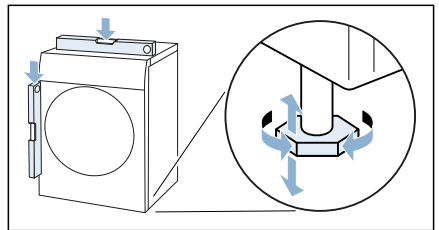

3. Če je potrebno, aparat poravnajte na novo tako, da obrnete noge aparata. Zdaj lahko aparat priključite.

**Opombe**

- Vse noge aparata morajo trdno stati na tleh.
- Če je aparat slabo izravnán, lahko pride do hrupa in tresljajev ter neenakomernega vrtenja bobna, pa tudi iztekanja vode iz aparata.

## Priključitev aparata

### Opozorilo

#### **Nevarnost električnega udara/požara/materialne škode/poškodb aparata!**

Napačna namestitvev aparata je lahko nevarna. Poskrbite za naslednje:

- Napetost omrežja v električni vtičnici mora biti enaka nazivni napetosti, navedeni na aparatu (tipska ploščica). Priključne vrednosti in moč varovalke so navedene na tipski ploščici.
- Aparat ne sme biti priključen prek zunanje stikalne naprave, npr. programske ure, ali priključen na omrežje, ki ga program redno vklaplja in izklaplja.
- Omrežni vtič se mora prilegati varnostni vtičnici, ozemljitev pa mora biti pravilno nameščena.
- Napeljava mora imeti ustrezen prerez.
- Omrežna vtičnica mora biti vedno dosegljiva. Če to ni mogoče, je treba zagotoviti skladnost z varnostnimi predpisi tako, da se v fiksno napeljavo vgradi stikalo (vsepolno izklopno stikalo) v skladu s predpisi o električni napeljavi.
- Če uporabljate zaščitno stikalo na diferenčni tok, uporabite stikalo, ki je označeno z . Le ta oznaka zagotavlja, da zaščitno stikalo izpolnjuje vse zahtevane predpise.

### Opozorilo

#### **Nevarnost električnega udara/požara/materialne škode/poškodb aparata!**

Če je priključni kabel aparata spremenjen ali poškodovan, lahko to pripelje do električnega udara, kratkega stika ali požara zaradi pregretja. Priključni kabel ne sme biti zavozlan, zmečkan ali predelan. Prav tako ne sme priti v stik z virom toplote.

### Opozorilo

#### **Nevarnost požara/materialne škode/poškodb aparata!**

Uporaba podaljškov in razdelilnikov lahko zaradi pregretja ali kratkega stika povzroči požar. Aparat neposredno povežite z ozemljeno vtičnico, ki je bila pravilno nameščena. Ne uporabljajte podaljškov, razdelilnikov ali večsmernih razdelilnikov.

### Opozorilo

#### **Nevarnost poškodb!**

Če cevi in priključnega kabla ne napeljete pravilno, se lahko ob njih spotaknete in se poškodujete. Cevi in kable speljite tako, da se ob njih ne boste spotaknili.

**Aparat priključite tako:**

1. Priključite odtočno cev. → *Stran 33*

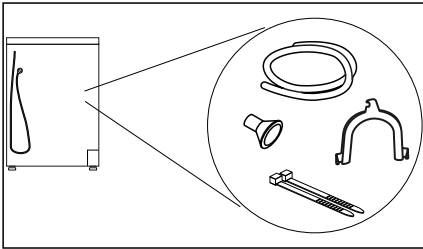

2. Priključite vtič aparata v za to predvideno vtičnico.  
 3. Preverite, ali je vtič trdno nameščen. Vaš aparat je zdaj pripravljen na obratovanje.

**Pozor!****Materialna škoda in škoda na aparatu**

Aparat vsebuje hladilno sredstvo in se lahko poškoduje, če boste z aparatom obratovali neposredno po transportu. Aparat pustite pred zagonom dve uri mirovati.

**Opomba:** Če imate dvome, naj aparat pregleda pooblaščen strokovno osebje

**Pred prvo uporabo****Pred vklopom aparata:**

Preverite, da aparat ni vidno poškodovan. Aparata ne uporabljajte, če je poškodovan. V primeru težav se obrnite na specializiranega trgovca ali na pooblaščen servis.

**Opomba:** Po pravilni postavitvi in priključitvi je aparat pripravljen na delovanje. Izvesti ni treba nobenih drugih ukrepov.

**Dodaten pribor**





Naročite opcijski pribor\* pri servisni službi:

- **Košara za volno:**  
V košari za volno sušite ali prezračujte posamezno perilo iz volne, športne čevlje in plišaste igrače.  
– Kataloška številka: **WMZ20600**.
- **Podstavek:**  
Sušilni stroj povišajte s podstavkom, saj vam bo to olajšalo polnjenje in praznjenje aparata. Perilo lahko prenašate v vgrajeni košari za perilo, v izvleku podstavka.  
– Kataloška številka: **WMZ20500**.
- **Spojni komplet za pralno-sušilni stolp:**  
Za varčevanje s prostorom lahko sušilnik namestite na primernem pralnem stroju enake globine in širine. Sušilni stroj pritrdite na pralni stroj izključno s tem spojnim kompletom.  
– Kataloška številka z izvlečno delovno ploščo: **WTZ27400**  
– Kataloška številka brez izvlečne delovne plošče: **WTZ27410**.
- **Komplet za priključitev:**  
Kondenzirano vodo lahko odvajate tudi z odtočno cevjo v odtok. V tem primeru posode za kondenzirano vodo med sušenjem in po vsakem sušenju ni treba prazniti.  
– Kataloška številka: —

\* glede na opremo aparata

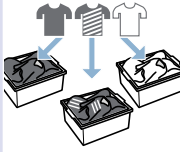
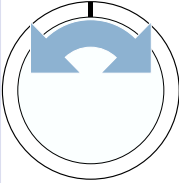
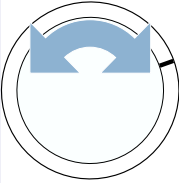
## Kratka navodila

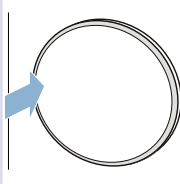
**Opomba:** Aparat mora biti pravilno postavljen in priključen. → *Stran 12*

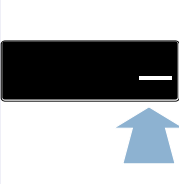
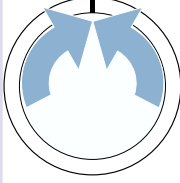
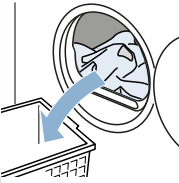
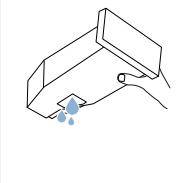
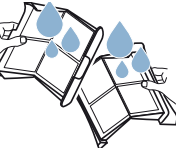
<b>1</b>	<b>Pred zagonom programa:</b>			
		Perilo razvrstite.	Aparat vklopite.	Izberite program.
<b>2</b>				
	Odprite vrata in naložite perilo.	Zaprite vrata.	Po potrebi: sprememba programskih nastavitev.	Zaženite program.
<b>3</b>	<b>Po koncu programa:</b>			
		Izklopite stroj.	Odprite vrata in odstranite perilo.	Izpraznite posodo za kondenzirano vodo.
<b>4</b>				
	Odstranite nitke.			

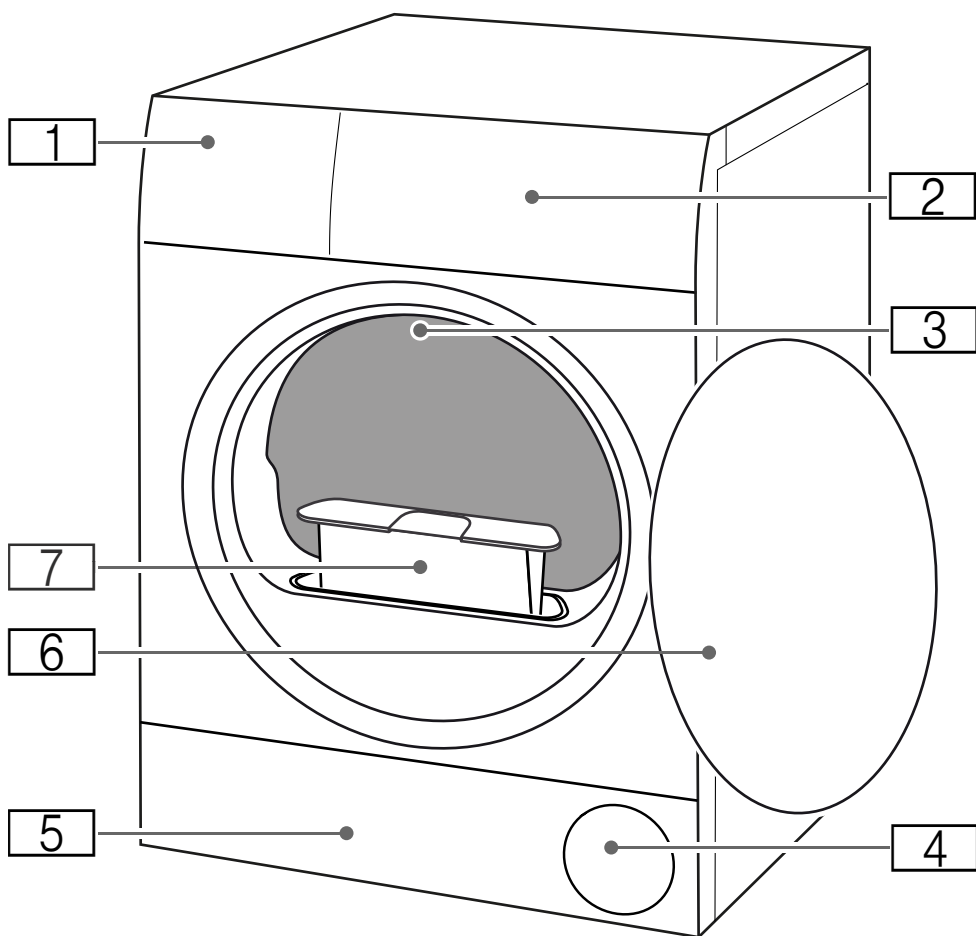

 **Spoznajte svoj aparat****Pregled aparata**

- 1** Posoda za kondenzat
- 2** Plošča
- 3** Notranja osvetlitev bobna (glede na opremo aparata)
- 4** Odprtina za zrak
- 5** Vzdrževalna loputa na talni enoti
- 6** Vrata
- 7** Filter za vlakna

## Plošča

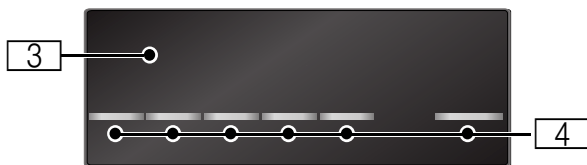
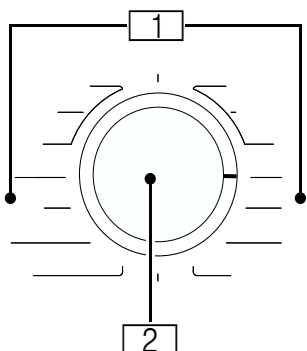

1

### Programi

2

### Izbirno stikalo programa

■ Vkllop/izkllop aparata

■ Nastavitev programa/stopnje suhosti

3

### Prikazovalnik









Prikaz nastavitvev in informacij







4

### Tipke

za nastavitve programa in dodatne funkcije/nastavitve aparata











**Zaslon**



Prikaz	Opis	Informacije
	<b>Stanje programa:</b>	<b>sveti:</b> prikaz stanja
	Sušenje	
	Dovolj suho za likanje	
	Dovolj suho za zlaganje v omaro	
	Zaščita pred mečkanjem	
	Premor	
<i>End</i>	Konec programa	
<b>00:00</b>	Trajanje programa	Predvideno trajanje programa v urah in minutah.
	Praznjenje posode za kondenzat → <i>Stran 28</i>	<ul style="list-style-type: none"> <li>■ Izpraznite posodo za kondenzat in jo ponovno vstavite. → <i>Stran 28</i> Nato pritisnite Start/Pause (Zagon/Prekinitev) .</li> <li>■ Če je nameščena opsijska odtočna cev*, se prepričajte, da je ta odtočna cev: <ul style="list-style-type: none"> <li>- pravilno priključena. → <i>Stran 33</i></li> <li>- položena brez pregibanja.</li> <li>- prehodna oz. ni blokirana ali zamašena, npr. zaradi usedlin.</li> </ul> </li> <li>■ Preverite, ali so v talno enoto zašli tujki. Odprite vzdrževalno loputo in odstranite tujke.</li> </ul>
	Filter za vlakna Talna enota	Odstranite vlakna → <i>Stran 28</i> Očistite talno enoto → <i>Stran 36</i>

<i>Hot</i>	CoolDown	<p>Med sušenjem lahko nastane visoka temperatura. Med postopkom CoolDown se temperatura v bobnu zniža, da se perilo ohladi. Če ne odprete vrat, se v naslednjih primerih po 30 sekundah samodejno zažene postopek CoolDown:</p> <ul style="list-style-type: none"> <li>■ začasna zaustavitev programa</li> <li>■ prekinitve programa</li> </ul> <p>Med postopkom CoolDown lahko še naprej upravljate aparat.</p> <p><b>Opombe</b></p> <ul style="list-style-type: none"> <li>■ Med postopkom CoolDown se bobnen vrtil tudi med začasno zaustavitvijo aparata.</li> <li>■ Med postopkom CoolDown ne spreminjajte programa.</li> <li>■ Uravnavanje temperature lahko traja do 10 minut.</li> </ul>
<b>Nastavitve programa</b>		
Dodatne informacije o nastavitvah programa: → <i>Stran 23</i>		
Start/Pause (Zagon/Prekinitev) 	Zagon programa ali premor/ prekinitvev	<ul style="list-style-type: none"> <li>■ <b>sveti:</b> program se je zagnal.</li> <li>■ <b>utripa:</b> premor v programu.</li> </ul>
  	Stopnja sušenja	Stopnja sušenja za določeno stopnjo suhosti aktivirana
	Zaščita pred mečkanjem	Zaščita pred mečkanjem 60 min. aktivirana
	Nežno sušenje	Nežno sušenje občutljivih tkanin aktivirano
<b>Nastavitve aparata</b>		
Dodatne informacije o nastavitvah aparata: → <i>Stran 30</i>		
	Varovalo za otroke	<ul style="list-style-type: none"> <li>■ <b>sveti:</b> varovalo za otroke je aktivirano</li> <li>■ <b>utripa:</b> uporaba upravljalne plošče ni mogoča.</li> </ul> <p>Varovalo za otroke je aktivirano. → <i>Stran 30</i></p>



## Pregled programov

Program	maksimalna količina perila
<b>Naziv programa</b> Kratka pojasnitev programa oz. za katere vrste perila je primeren.	<b>maksimalna količina perila pomeni teža suhega perila</b>
<b>Cotton (Bombaž)</b>  Občutljivo perilo, perilo, ki se lahko prekuhava iz bombaža ali lana.	8 kg
<b>Sportswear (Oblačila za prosti čas)</b>  Oblačila iz aktivnih vlaken in sintetike, ki se hitro suši.	1,5 kg
<b>Towels (Brisače)</b>  Neobčutljive brisače in kopalni plašči iz bombaža.	6 kg
<b>Mix (Mešano)</b>  Naložili ste mešano kombinacijo perila iz bombaža in sintetike.	3 kg
<b>Time Program Warm (Časovni program Toplo)</b>  Časovni program za vse vrste perila razen svile. Primeren za perilo, ki je že bilo sušeno, nekoliko vlažno perilo ali za naknadno sušenje večslojnega, debelega perila.	<b>3 kg</b> <b>maks. polnjenje za volno/plišaste igrače v košari:</b> <b>1 polnjenje košare</b> <b>maks. polnjenje za čevlje v košari:</b> <b>1 par</b>
<b>Opombe</b> <ul style="list-style-type: none"> <li>■ Volno, športne čevlje in plišaste igrače sušite izključno s košaro za volno.</li> <li>■ Pri časovnem programu preostala vlažnost ni samodejno zaznana. Če je perilo po sušenju še vedno preveč vlažno, ponovite program in po potrebi podaljšajte trajanje.            → "Nastavitve programa" na strani 23</li> </ul>	
<b>Time Program Cold (Časovni program Hladno)</b>  Časovni program za vso perilo, razen volne in svile. Za osveževanje ali prezračevanje malo nošenega perila.	3 kg
<b>Opomba:</b> Trajanje programa lahko prilagodite. → "Nastavitve programa" na strani 23	
<b>Easy-Care (Preprosta nega)</b>  Tekstil iz sintetike ali mešanih vlaken.	3,5 kg
<b>Shirts/Blouses (Bluze/srajce)</b>  Srajce/bluze iz bombaža, lana, sintetike ali mešanih tkanin.	1,5 kg
<b>Opomba:</b> Po sušenju perilo zlikajte ali pa ga obesite. Preostanek vlage se bo tako enakomerno porazdelil.	
<b>Super 40' (Ekstra kratko 40')</b>  Mešano perilo iz sintetike in lahkega bombaža.	1 kg

**Wool Finish (Volna - finish)** 

**0,5 kg**

Volna ali tkanine z deležem volne, primerno za pranje v pralnem stroju.

**Opombe**











- Perilo postane bolj mehko, a se ne suši.
- Vzemite perilo po koncu programa in ga pustite, da se ohladi.

**Delicates (Desuji)** 

**2 kg**

Občutljivo perilo, ki se pere v pralnem stroju, npr. iz satena, sintetike ali mešanih tkanin.

## P+ Nastavitve programa

Nastavitev programa	Funkcija
<b>Opomba:</b>	Nekaterih nastavitev ni mogoče aktivirati v vseh programih. Aktivirane nastavitve so prikazane na izbirnem stikalu programa (stopnja suhosti) ali so osvetljene na prikazovalniku. Aktivirane nastavitve lahko spremenite ali deaktivirate, tako da obrnete izbirno stikalo programa ali ponovno pritisnete ustrezne tipke.
<b>Stopnja sušenja :</b>	Stopnja suhosti določa, kako vlažno ali suho bo perilo po koncu programa. Z izbirnim stikalom programa izberite stopnjo suhosti, primerno za perilo, ki ga želite posušiti.
<b>Cupboard Extra Dry (Dovolj suho za zlaganje v omaro plus)</b> 	Večplastno, debelo perilo, ki se počasi suši.
<b>Cupboard Dry (Dovolj suho za zlaganje v omaro)</b> 	Navadno, enoplastno perilo.
<b>Iron Dry (Dovolj suho za likanje)</b> 	Navadno, enoplastno perilo, ki mora biti po sušenju vlažno in primerno za likanje ali obešanje.
<b>Fine Adjust (Stopnja sušenja)</b> 	Če se vam zdi perilo po sušenju prevlažno, lahko spremenite stopnjo suhosti pri določeni stopnji sušenja in jo zvišujete od  do  . S tem se trajanje programa podaljša, temperatura pa ostane enaka. Če ste spremenili stopnjo sušenja za določeno stopnjo suhosti, ostane nastavev shranjena, tudi ko izklopite aparat.
<b>Time dry (Čas sušenja)</b> 	Čas sušenja za <b>časovne programe</b> se lahko podaljša do največ 3 ur v korakih po 10 minut.
<b>Finished in (Konec v)</b> 	<b>Pred zagonom programa</b> lahko konec programa zamaknete za največ 24h. Na prikazovalniku se prikaže nastavljeno število ur, npr. 8h, ki se odšteva do začetka programa. Po zagonu programa se prikaže trajanje programa. <b>Opomba:</b> Trajanje programa je všteto v čas Konec čez.
<b>Less Ironing (Zaščita pred mečkanjem)</b> 	Po sušenju boben v rednih razmikih premika perilo, da prepreči mečkanje. Samo-dejno funkcijo zaščite pred mečkanjem lahko podaljšate za 60 minut (  ).
<b>Gentle (Dovolj suho za zlaganje v omaro)</b> 	Znižana temperatura za občutljive tkanine, npr. poliakril ali elasthan, lahko podaljša čas sušenja.



## Perilo

### Priprava perila



#### Opozorilo

#### Nevarnost eksplozije/požara!

Določeni predmeti se lahko med sušenjem vnamejo ali celo povzročijo, da se vname ali eksplozira aparat. Odstranite vse vžigalnike ali vžigalice iz žepov perila.

#### Pozor!

#### Poškodbe bobna in tkanin

Boben in tkanine se lahko med delovanjem poškodujejo, če boste v žepih perila pustili predmete. Iz žepov perila odstranite vse predmete, npr. kovinske dele.

Perilo pripravite, kot sledi:

- Pasove, trakove ipd. povežite ali pa za tovrstno perilo uporabite vrečko za pranje perila.
- Zapnite zadrge, zaponke, ušesca in gumbe. Zapnite gumbe na velikih kosih perila, npr. na posteljnini.
- Zelo majhne kose perila, npr. majhne otroške nogavice, vedno skupaj z večjimi kosi, npr. brisačami.
- Za posamezne kose perila uporabite časovni program.
- Določeno perilo, npr. majice in trikoji, se lahko pri prvem sušenju skrči. Uporabite program za občutljivo perilo.
- Neobčutljivo perilo ne smete prekomerno sušiti. To lahko povzroči prekomerno mečkanje.
- Nekatera pralna in negovalna sredstva, npr. pralni škrob ali mehčalec, vsebujejo delce, ki se lahko posedajo na senzorju za vlago. To lahko vpliva na delovanje senzorja in s tem tudi na rezultat sušenja.

#### Opombe

- Pralna in negovalna sredstva pri perilu, ki ga boste sušili v stroju, dozirajte po navodilih proizvajalca.
- Senzor za vlago čistite redno  
→ *Stran 36.*

### Razvrščanje perila

**Opomba:** Perilo naložite v stroj ločeno. Če želite doseči dober rezultat pri sušenju, se pri nalaganju v stroj kosi perila ne smejo držati skupaj.

#### Pozor!

#### Materialna škoda na sušilnem stroju ali oblačilih

Perilo, ki ni primerno za sušenje v sušilnem stroju lahko med sušenjem poškoduje aparat in perilo. Pred sušenjem perilo sortirajte v skladu z navodili na etiketi za nego:

- Primerno za sušenje v sušilnem stroju
- Sušenje pri normalni temperaturi
- Sušenje pri nizki temperaturi
- Ne sušite v sušilnem stroju



Pri sortiranju perila, ki ga želite posušiti, upoštevajte naslednje:

- Sušite perilo iz istih tkanin in struktur skupaj, tako da dosežete enakomeren rezultat sušenja. Če boste sušili tanko, debelo ali večplastno perilo skupaj, bo to perilo suho v različnih stopnjah.
- Glejte opise perila za programe sušenja.  
→ "Pregled programov" na strani 21

**Opomba:** Če se vam zdi perilo po sušenju prevlažno, lahko izberete časovni program za naknadno sušenje.

### Pozor!

#### Materialna škoda na aparatu ali perilu

Naslednjega perila **ne** sušite v sušilnem stroju:

- Perilo, ki je umazano z voskom ali maščobo.
- Neoprano perilo.
- Tkanine, ki ne prepuščajo zraka, npr. gumirani kosi perila.
- Občutljive tkanine npr. svila, sintetične zavese.

## Upravljanje aparata

### Nalaganje perila in vklop aparata

**Opomba:** Aparat mora biti pravilno postavljen in priključen. → *Stran 12*

1. Pripravite perilo in ga razvrstite.
2. Zavrtite izbirno stikalo programa, da vklopite aparat.

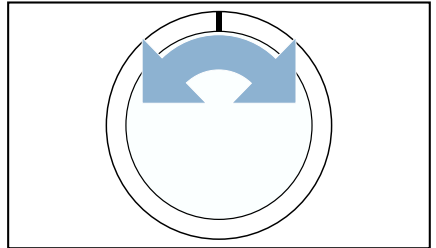

3. Odprite vrata. Preverite, ali je boben popolnoma izpraznjen. Po potrebi ga izpraznite.

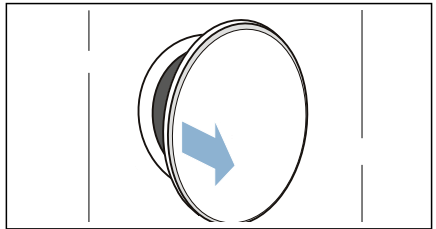

4. Perilo razgrnite in ga dajte v boben.

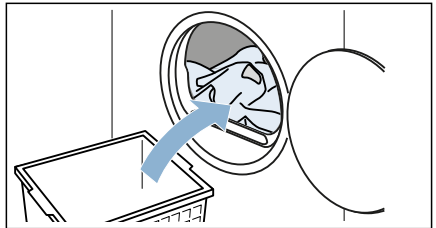

5. Zaprite vrata.

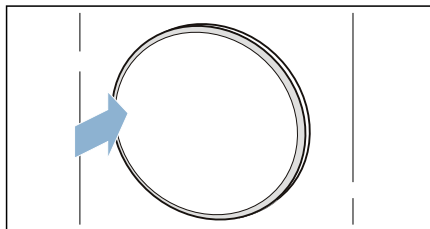

**Pozor!**

**Na stroju ali oblačilih lahko nastane škoda.**

Pazite na to, da se med vrata ne bo ukleščilo perilo.

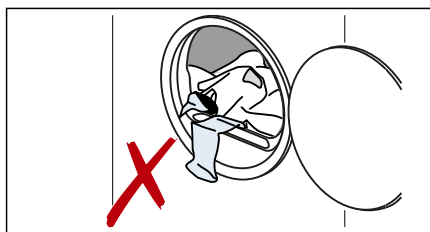

**Opomba:** Boben aparata je po odpiranju, zapiranju in zagonu programa osvetljen. Notranja osvetlitev bobna samodejno ugasne.

## Nastavitev programa

**Opomba:** Če ste aktivirali otroško varovalo, ga morate pred nastavljanjem programa izključiti. → *Stran 30*

1. Nastavite želeni program.

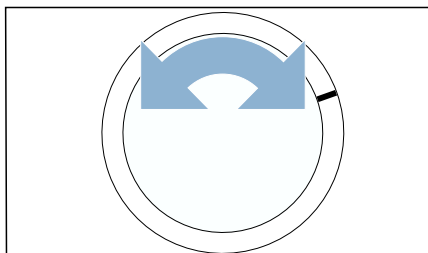

2. Če želite, prilagodite nastavitve programa.

→ *"Nastavitve programa" na strani 23*

## Zagon programa

Pritisnite **Start/Pause (Zagon/Prekinitev)** .

**Opomba:** Če želite program zavarovati pred nenamernimi spremembami, vklopite varovalo za otroke. → *Stran 30*



## Potek programa

Status programa je prikazan na zaslonu.

**Opomba:** Pri izbiri programa se prikaže predvideno trajanje sušenja perila za največjo priporočeno količino perila. Senzor vlažnosti med sušenjem meri vlažnost perila. Trajanje programa in prikaz preostalega časa se med delovanjem samodejno prilagajata glede na vlažnost (razen pri časovnih programih).

## Sprememba programa ali dodajanje perila

Med sušenjem lahko vedno odvezmete ali dodatno naložite perilo, program lahko tudi spremenite oz. prilagodite.

1. Odprite vrata ali pritisnite **Start/Pause (Zagon/Prekinitev)**  za začasno zaustavitev.  
**Opomba:** Ko je funkcija CoolDown aktivna, se bobnen tudi med začasno zaustavitvijo še naprej vrti. Funkcijo CoolDown lahko kadarkoli prekinete, tako da odprete vrata.
2. Naložite perilo ali pa ga vzemite iz aparata.
3. Če želite, lahko izberete drug program ali drugačno programsko nastavitve. → "Pregled programov" na strani 21  
→ "Nastavitve programa" na strani 23  
**Opomba:** Med postopkom CoolDown ne spreminjajte programa.
4. Zaprite vrata.
5. Pritisnite **Start/Pause (Zagon/Prekinitev)** .

**Opomba:** Trajanje programa na zaslonu se spreminja glede na količino polnjenja in vlažnost perila. Prikazane vrednosti se lahko spremenijo, če spremenite program ali količino polnjenja.

## Prekinitev programa

Program lahko kadar koli prekinete, tako da odprete vrata ali pritisnete tipko **Start/Pause (Zagon/Prekinitev)** .

### Pozor!

**Nevarnost požara. Perilo se lahko vname.**

Če program prekinete, morate odstraniti vse kose perila in jih razprostreti, da se ohladijo.

## Konec programa

Na prikazovalniku se prikaže obvestilo: *End*

## Odstranjevanje perila in izklop aparata

1. Odstranite perilo.

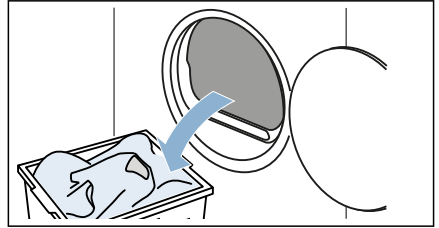

2. Zavrtite izbirno stikalo programa, da izklopite aparat.

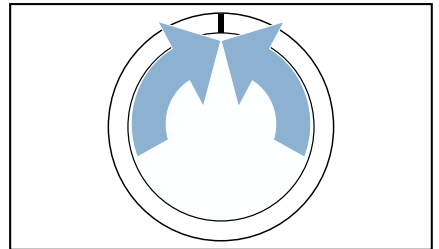

## Praznjenje posode za kondenzirano vodo

Tovarniško je nastavljeno, da se kondenzirana voda zbira v posodi.

Kondenzirano vodo lahko opcijsko odvajate tudi z odtočno cevjo\* v odtok. Če boste kondenzirano vodo odstranjevali z odtočno cevjo, potem posode za kondenzirano vodo med sušenjem in po vsakem sušenju ni treba prazniti.

1. Odstranite posodo za kondenzirano vodo vodoravno.

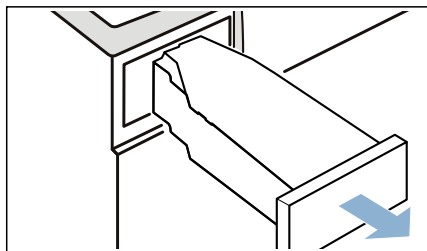

2. Izlijte kondenzirano vodo.

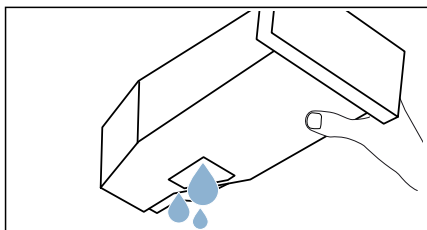

### Pozor!

#### Lahko pride do ogrožanja zdravja in materialne škode

Kondenzirana voda ni pitna voda in je lahko onesnažena z nitkami. Onesnažena kondenzirana voda lahko škoduje zdravju in povzroči materialno škodo. Ni je dovoljeno piti ali uporabljati v druge namene.

3. Ponovno vstavite posodo za kondenzirano vodo v aparat, da se občutno zaskoči.

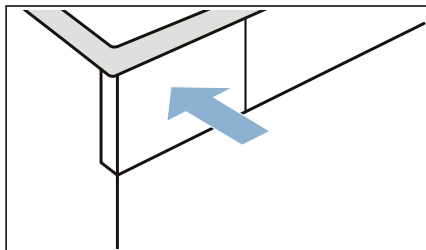

## Odstranjevanje nitk

**Opomba:** Pri sušenju se nitke in lasje iz perila ujamejo v filter za nitke. Zamašen ali onesnažen filter za nitke zmanjša pretok zraka in aparat ne doseže svoje polne zmogljivosti. Onesnaženi filtri za nitke povečajo porabo elektrike in podaljšajo čas sušenja.

### Po vsakem sušenju filter za nitke očistite:

1. Odprite vrata in odstranite vse nitke.
2. Izvlecite dvodelni filter za nitke.

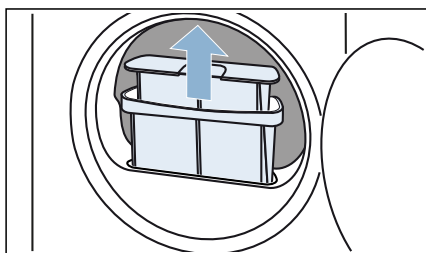

\* v obsegu dobave glede na model

3. Odstranite nitke iz vdolbine filtra za nitke. Pazite na to, da nitke ne bodo padle v odprt jašek.

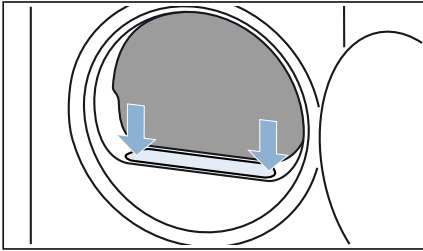

4. Razstavite dvodelni filter za nitke.

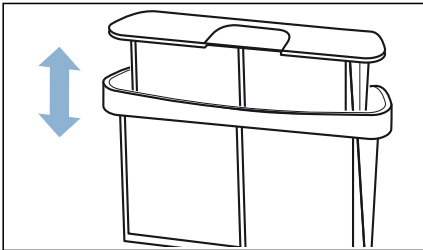

5. Razklopite oba filtra.

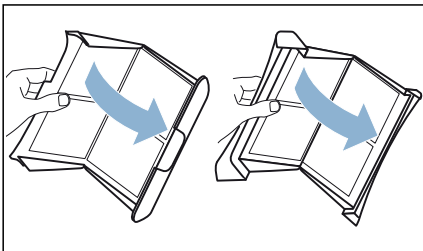

6. Odstranite vse nitke z obeh filtrov.

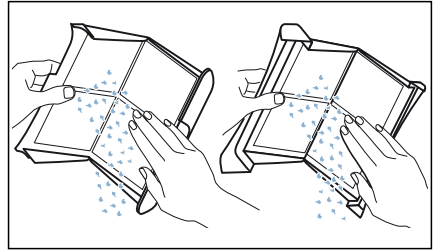

7. Nitke izperite pod tekočo toplo vodo.

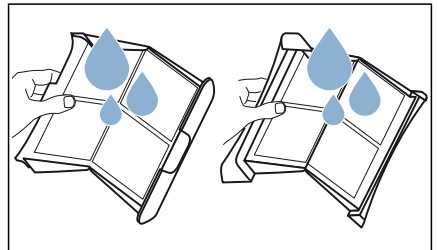

8. Posušite filtre za nitke, jih poklopite in ponovno vstavite.

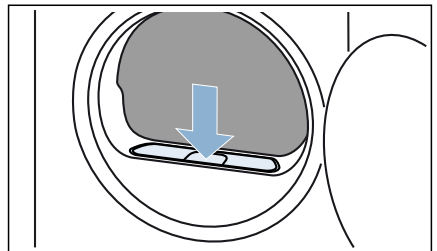

### Pozor!

#### Materialna škoda/poškodbe aparata

Če aparat uporabljate z lovilec vlaken (npr. s filtrom za vlakna, odlagališčem za vlakna, odvisno od specifikacije aparata) ali če je lovilec vlaken nepopoln ali poškodovan, lahko to povzroči poškodbo aparata. Ne uporabljajte aparata brez lovilca vlaken ali z nepopolnim ali poškodovanim lovilec vlaken.



## Nastavitve aparata

Nastavitve aparata lahko neposredno aktivirate/deaktivirate ali spremenite.

### Varovalo za otroke

Otroško varovalo aparata lahko aktivirate ali deaktivirate. Z aktiviranjem otroškega varovala preprečite nenamerno uporabo upravljalne plošče.

#### Nastavitev aparata aktivirate/deaktivirate na naslednji način:

Hkrati pritisnite **Time dry (Čas sušenja)** ☹ in **Finished in (Konec v)** ☹ in držite pribl. 3 sekunde.

☞ se prikaže/ugasne na prikazovalniku.

Otroško varovalo je aktivirano/deaktivirano.

#### Opombe

- Otroško varovalo lahko po vklopu aparata kadarkoli aktivirate.
- Varovalo za otroke ostane aktivirano tudi po izklopu aparata. Če želite po vklopu uporabljati upravljalno ploščo, morate deaktivirati varovalo za otroke.

### Sprememba nastavitvev aparata

Naslednje nastavitve aparata lahko priključete in spremenite:

- Glasnost opozorilnih signalov (npr. ob koncu programa)
- Glasnost upravljalnih signalov
- število vrtljajev ožemanja, pri katerem je bilo perilo ožeto pred sušenjem

### Nastavitve aparata priključete in spremenite na naslednji način:

1. Nastavite program na položaj 1.

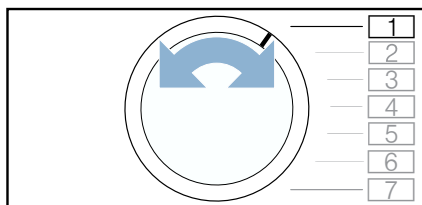

2. Pritisnite in držite **Start/Pause (Zagon/Prekinitev)** ▷|| and hkrati:
3. nastavite program na položaj 2.

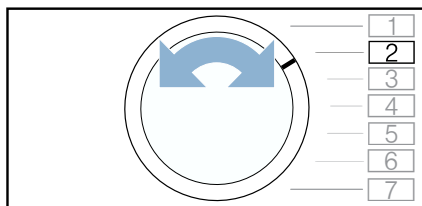

4. Izpustite **Start/Pause (Zagon/Prekinitev)** ▷||.

Zdaj lahko spremenite nastavitve aparata.

## Sprememba glasnosti opozorilnih signalov



Glasnost zvočnega signala ob koncu programa lahko spremenite.

**Nastavitev aparata spremenite na naslednji način:**

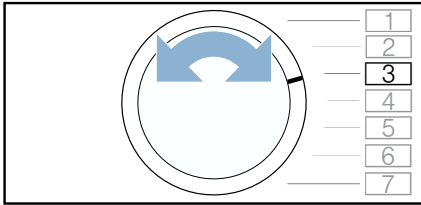
1. nastavite program na položaj 3.



Na prikazovalniku se prikaže trenutna nastavitvena vrednost.

2. Pritisnite **Time dry (Čas sušenja)**  ali **Finished in (Konec v)** , da se na prikazovalniku prikaže zelena nastavitvena vrednost.

### Nastavitvene vrednosti:

- 0 izklopljeno
- 1 zelo nizko
- 2 srednje
- 3 visoko
- 4 zelo visoko

3. Spremenite še druge nastavitve aparata ali shranite in zaključite nastavitve aparata.

## Sprememba glasnosti upravljalnih signalov



Glasnost tipk za upravljanje aparata lahko spremenite.

**Nastavitev aparata spremenite na naslednji način:**

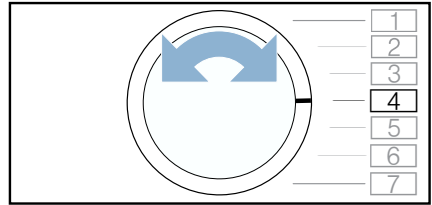
1. Nastavite program na položaj 4.



Na prikazovalniku se prikaže trenutna nastavitvena vrednost.

2. Pritisnite **Time dry (Čas sušenja)**  ali **Finished in (Konec v)** , da se na prikazovalniku prikaže zelena nastavitvena vrednost.

### Nastavitvene vrednosti:

- 0 izklopljeno
- 1 zelo nizko
- 2 srednje
- 3 visoko
- 4 zelo visoko

3. Spremenite še druge nastavitve aparata ali shranite in zaključite nastavitve aparata.

### Sprememba števila vrtljajev ožemanja

Če je bilo perilo pred sušenjem ožeto, lahko na aparatu nastavite to število vrtljajev ožemanja. Čas sušenja se podaljša ali skrajša glede na nastavljeno število vrtljajev ožemanja.

**Opomba:** Nastavljeno število vrtljajev ožemanja ne spremeni časa sušenja pri časovnih programih.

### Nastavitev aparata spremenite na naslednji način:

1. nastavite program na položaj 2.

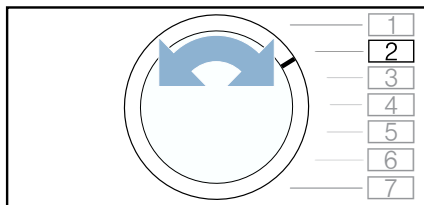

Na prikazovalniku se prikaže trenutna nastavitvena vrednost.

2. Pritisnite **Time dry (Čas sušenja)** ⏰ ali **Finished in (Konec v)** ⏰, da se na prikazovalniku prikaže zelena nastavitvena vrednost.

### Nastavitvene vrednosti:

600 nizko



1800 visoko

3. Spremenite še druge nastavitve aparata ali shranite in zaključite nastavitve aparata.

### Shranjevanje in zaključek nastavitvev aparata

### Nastavitve aparata shranite in zaključite, kot sledi:

1. Zavrtite izbirno stikalo programa, da izklopite aparat.

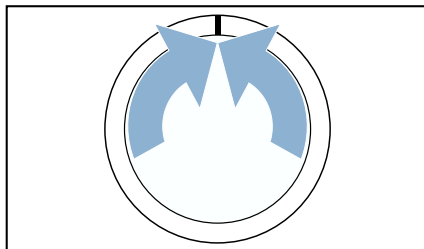

2. Počakajte 5 sekund.

**Opomba:** Nastavitve se ohranijo tudi po izklopu aparata.



## Odvod kondenzata

Med sušenjem v aparatu nastaja kondenzat.

Aparat uporabljajte s priključeno odtočno cevjo.

Če ne uporabljate odtočne cevi, se kondenzat zbira v posodi za kondenzat. V tem primeru morate posodo za kondenzat izprazniti po vsakem sušenju in tudi, če se je med sušenjem predčasno napolnila.

### Priključitev odtočne cevi:

1. Vzemite pribor iz bobna.

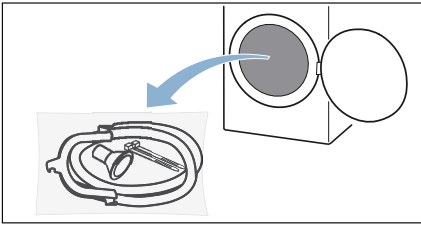

2. Vzemite vse kose iz vrečke.

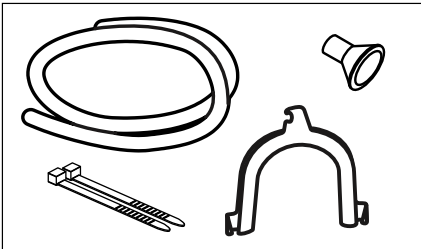

3. Odstranite cev za kondenzirano vodo z nastavka.

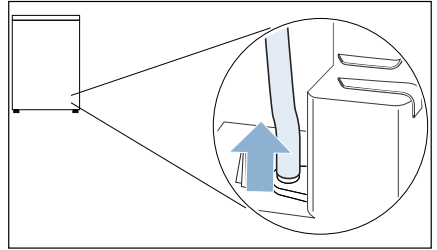

**Opomba:** Ob dobavi aparata je cev za kondenzirano vodo pritrjena na nastavek.

4. Cev za kondenzirano vodo položite v ležišče.

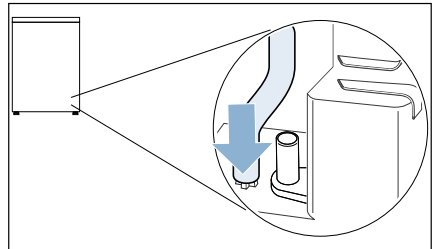

5. Odtočno cev vzemite iz pribora in jo potisnite do prislon na prosti nastavek.

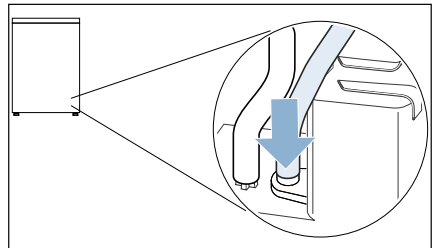

6. Odtočno cev potisnite v vodilo za cev na aparatu.

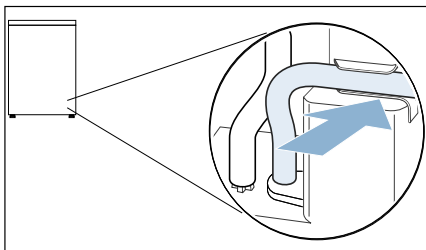

**Opomba:** Pazite, da odtočne cevi ne prepognete.

7. Drugo stran odtočne cevi je treba, glede na način montaže, pritrčiti skupaj z drugim priborom.

**Umivalnik:**

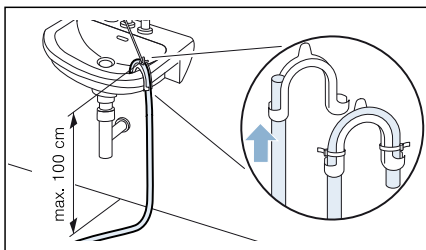

**Sifon:**

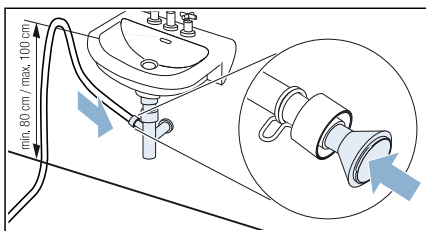

Priključno mesto mora biti zavarovano s cevno objemko (velikost 12 do 22 mm, v specializiranih trgovinah).

Pri priključitvi na sifon pazite, da bo odtočna cev speljana najmanj 80 cm in največ 100 cm visoko.

**Talni odtok:**

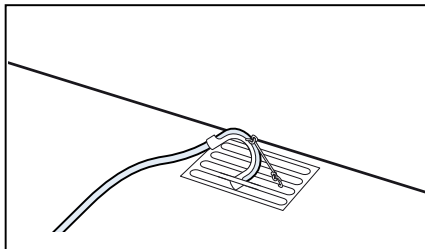

**Pozor!**

**Nevarnost materialne škode zaradi puščanja ali iztekanja vode.**

Odtočno cev zavarujte, da ne zdrsne iz odtoka. Odtočne cevi ne prepogibajte. Upoštevajte višinsko razliko med površino namestitve in odvodom, znaša lahko največ 100 cm.

**Pozor!**

**Preostalo vodo lahko poseša nazaj v aparat, kar povzroči materialno škodo.**

Preverite, ali voda hitro odteka.

Odtok ne sme biti zaprt ali zamašen. Kondenzirana voda se zdaj odvaja prek odtočne cevi ali v umivalnik.

**Opomba:** Če želite kondenzat ponovno preusmeriti v posodo za kondenzat, postopajte v obratnem vrstnem redu.

**Pozor!**

**Materialna škoda in škoda na aparatu**

Če boste kondenzirano vodo odvajali prek posode za kondenzirano vodo, potem lahko iz nastavka izstopi voda in povzroči materialno škodo. Pred zagonom aparata namestite na nastavek cev za kondenzirano vodo.



## Čiščenje in vzdrževanje

### Čiščenje aparata

#### **Opozorilo**

##### **Življenjska nevarnost!**

Aparat deluje na elektriko. Pri stiku s komponentami, ki so pod napetostjo, lahko pride do nevarnosti električnega udara. Zato upoštevajte:

- Izklopite aparat. Izključite aparat iz električnega omrežja (izvlecite vtič).
- Omrežnega vtiča nikdar ne prijemajte z mokrimi rokami.
- Ko vlečete omrežni vtič iz vtičnice, vedno primite za vtič in nikdar za kabel, saj bi tako lahko poškodovali kabel.
- Na aparatu ali njegovih funkcijah ne izvajajte tehničnih sprememb.
- Popravila in druga dela na aparatu lahko izvajajo samo naši pooblaščenji servisi ali električarji. Isto velja za menjavo priključnega kabla (kadar je to potrebno).
- Nadomestne priključne kable lahko naročite na našem pooblaščenem servisu.

#### **Opozorilo**

##### **Nevarnost zastrupitve!**

Čistila, ki vsebujejo topila, npr. čistilne raztopine, lahko povzročijo nastanek strupenih plinov.

Ne uporabljajte čistil, ki vsebujejo topila.

#### **Opozorilo**

##### **Nevarnost električnega udara/ materialne škode/poškodb aparata!**

Če vlaga vdre v aparat, lahko pride do kratkega stika.

Aparata ne čistite s tlačnim ali parnim čistilnikom, cevjo ali brizgalko.

#### **Pozor!**

##### **Materialna škoda/poškodbe aparata**

Pralna sredstva in sredstva za predhodno obdelavo perila (npr. sredstva za odstranjevanje madežev, razpršila pred pranjem itd.) lahko ob dotiku poškodujejo površino aparata. Zato upoštevajte:

- Ne dovolite, da bi ta sredstva prišla v stik s površino aparata.
- Aparat čistite samo z vodo in mehko, vlažno krpo.
- Takoj odstranite ostanke pralnega sredstva, razpršil in druge ostanke.

## Čiščenje senzorja vlažnosti

**Opomba:** Senzor vlažnost meri stopnjo vlažnosti perila. Po daljši uporabo se lahko začnejo usedati fini ostanki vodnega kamna in ostanki pralnih in negovalnih sredstev. Te ostanke je treba redno odstranjevati, v nasprotnem primeru lahko to vpliva na rezultat sušenja.

1. Odprite vrata.

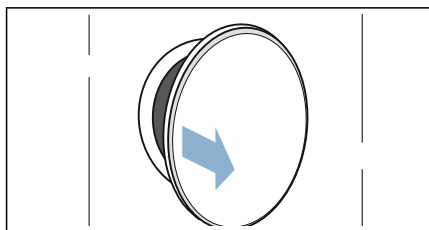

2. Senzor vlažnosti očistite z navlaženo gobico.

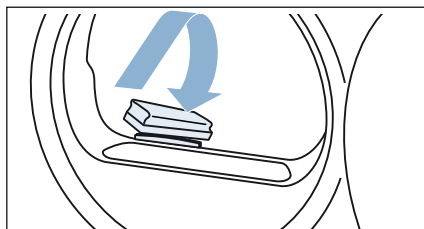

### **Pozor!** Senzor vlažnosti lahko poškodujete.

Senzor vlažnosti je izdelan iz nerjavnega jekla. Senzorja ne čistite z abrazivnimi sredstvi in jekleno volno.

## Čiščenje talne enote

Med sušenjem se v talni enoti zbirajo vlakna in lasje iz perila. Očistite talno enoto aparata, ko se na prikazovalniku pokaže obvestilo: ☹️.

Talno enoto aparata lahko očistite tudi, ko to obvestilo ni prikazano na prikazovalniku, npr. pri vidni nečistoči.

### **⚠️ Opozorilo**

#### **Nevarnost telesnih poškodb!**

Na ostrih lamelah toplotnega izmenjevalnika se lahko urežete v roko. Ne dotikajte se lamel toplotnega izmenjevalnika z rokami.

**Opomba:** Pustite, da se aparat po koncu delovanja kakšnih 30 minut ohlaja, preden začnete s čiščenjem.

#### **Talno enoto očistite, kot sledi:**

1. Očistite filter za vlakna. → *Stran 28*
2. Z ročajem odprite vzdrževalno loputo.

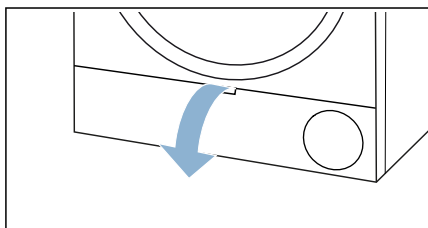

3. Sprostite vzvod pokrova toplotnega izmenjevalnika.

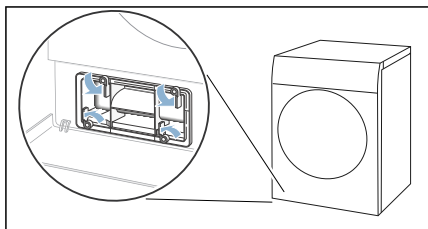

4. Izvlecite pokrov toplotnega izmenjevalnika, tako da ga držite za ročaj.

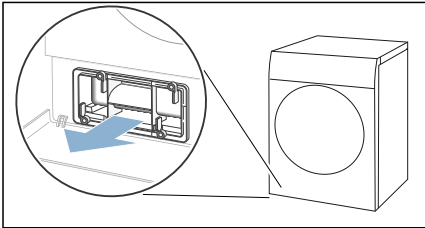

5. Blazinico filtra previdno povlecite s pokrova toplotnega izmenjevalnika.

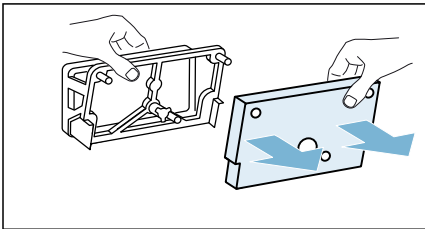

**Opomba:** Pazite, da ne poškodujete blazinice filtra.

6. Pokrov toplotnega izmenjevalnika očistite z mehko krtačko.

**Opomba:** Pazite, da umazanija ne ostane na tesnilu.

7. Blazinico filtra izperite pod tekočo vodo in z roko iztisnite vodo.

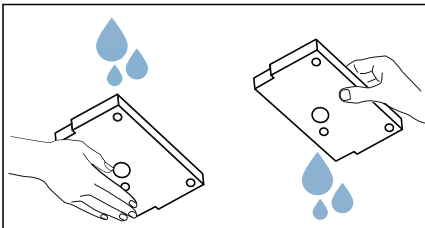

### Opombe

- Če je blazinica filtra zelo umazana, jo lahko previdno očistite s sesalnikom za prah.
- Za čiščenje uporabljajte izključno čisto vodo brez čistil.

8. Blazinico filtra v celoti nataknete na držala na pokrovu toplotnega izmenjevalnika.

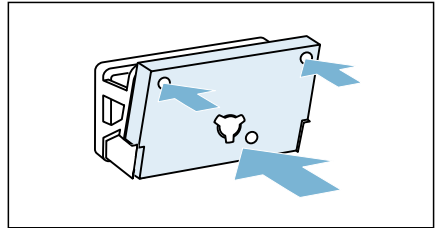

### Opombe

- Pazite, da čisto in suho blazinico filtra nataknete na držala, kot je prikazano.
  - Blazinica filtra ne sme biti deformirana, poškodovana ali obrnjena narobe.
  - Novo blazinico filtra lahko naročite na pooblaščenem servisu pod številko nadomestnega dela: **12022801**. Kontaktne podatke za vsako državo najdete na priloženem seznamu pooblaščenih servisov.
9. V primeru vidnih nečistoč izvedite naslednje korake (**opcijsko**):
- a) Nekoliko privzdignite srednji jeziček vložka.

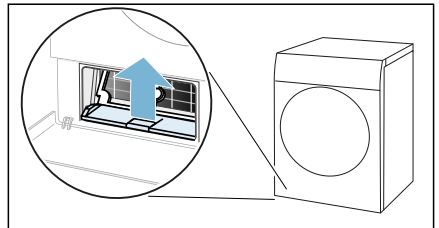

b) Vodoravno izvlecite vložek.

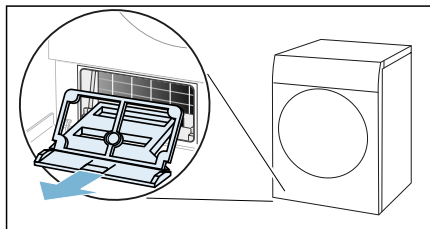

c) Vložek izperite pod tekočo vodo in ga osušite.

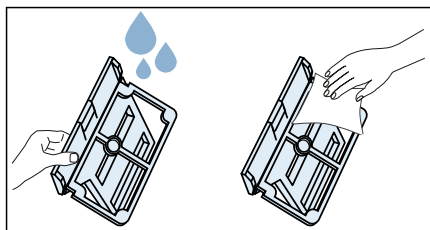

d) Odprtino aparata očistite z mehko, vlažno krpo.

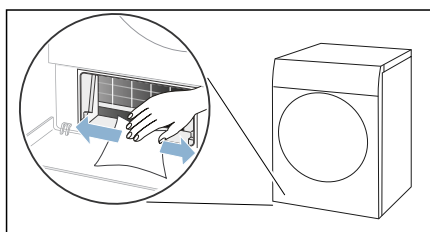

**Opomba:** Pazite, da ne poškodujete izpostavljenega toplotnega izmenjevalnika.

e) Lamele toplotnega izmenjevalnika previdno očistite s sesalnikom za prah z nastavkom s krtačo.

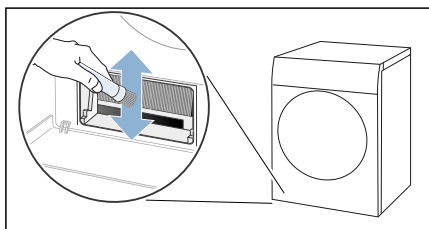

**Opomba:** Pazite, da lamele toplotnega izmenjevalnika čistite od zgoraj navzdol in da jih ne upognete ali poškodujete.

f) Vložek vodoravno vstavite, da se jeziček slišno zaskoči.

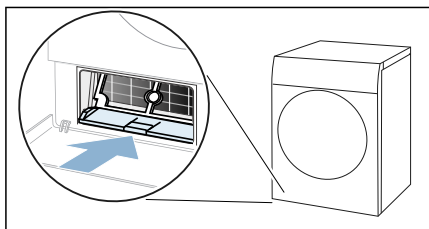

10. Potisnite pokrov toplotnega izmenjevalnika, tako da ga držite za ročaj.

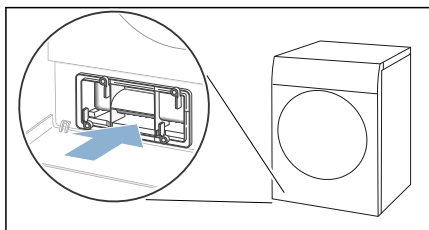

**Opomba:** Pokrov toplotnega izmenjevalnika lahko vstavite samo, ko je vložek v aparatu.

- 11.** Zaprite vzvod pokrova toplotnega izmenjevalnika.

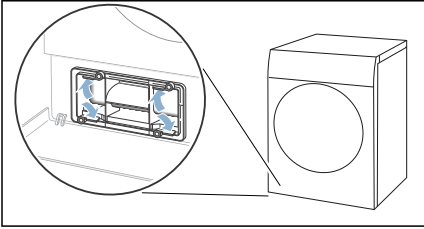

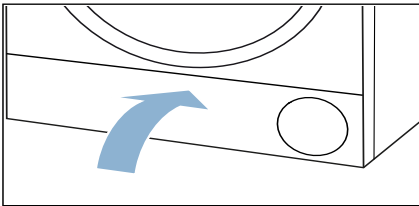

- 12.** Zaprite pokrov za vzdrževanje.



Očistili ste talno enoto aparata.

## Pomoč glede stroja

Motnje	Vzrok/ukrep
Aparat se ne zažene	Preverite omrežni vtič in varovalke.
Mečkanje perila.	<ul style="list-style-type: none"> <li>■ Maksimalna količina perila je bila prekoračena ali pa je bil za vrsto perila izbran napačen program. V razpredelnici s programi boste našli vse potrebne informacije. → <i>Stran 21</i></li> <li>■ Perilo vzemite iz bobna takoj po sušenju. Če bo perilo dalj časa ležalo v bobnu, se bo zmečkalo.</li> </ul>
Voda izteka.	<ul style="list-style-type: none"> <li>■ Aparat morda stoji postrani. Izravnajte aparat.</li> <li>■ Preverite, ali je v talni enoti: <ul style="list-style-type: none"> <li>– pokrov toplotnega izmenjevalnika pravilno zaprt.</li> <li>– tesnilo pokrova toplotnega izmenjevalnika čisto.</li> </ul> → <i>Stran 36</i> </li> <li>■ Če je nameščena opsijska odtočna cev*, potem se prepričajte, da je ta odtočna cev pravilno priključena. → <i>Stran 33</i></li> </ul>
Aparat je začasno zaustavljen, vendar se boben vrti.	Aparat je zaznal visoko temperaturo in vklopil funkcijo CoolDown. Uravnavanje temperature lahko traja do 10 minut. Funkcijo CoolDown lahko kadarkoli prekinete, tako da odprete vrata.
Program se ne zažene	<p>Prepričajte se, da</p> <ul style="list-style-type: none"> <li>■ so vrata zaprta</li> <li>■ je <math>\infty</math> 3 sec. (Varovalo za otroke) deaktiviran</li> <li>■ ste pritisnili Start/Pause (Zagon/Prekinitev) </li> </ul> <p><b>Opomba:</b> Če ste z <b>Finished in (Konec v)</b>  nastavili zakasnitev programa, se bo program zagnal pozneje.</p>
Prikazano trajanje programa se med postopkom sušenja spreminja.	Ni napake. Senzor vlage določa preostanek vlage v perilu in prilagodi trajanje programa (razen časovni programi).
Perilo se ne posuši pravilno ali pa je še premokro.	<ul style="list-style-type: none"> <li>■ Toplo perilo je na otip po koncu programa bolj vlažno, kot je v resnici. Perilo razgrnite in pustite, da se ohladi.</li> <li>■ Prilagodite cilj sušenja ali pa povečajte stopnjo sušenja. S tem se podaljša čas sušenja temperatura pa ostane enaka.</li> <li>■ Za naknadno sušenje še mokrega perila izberite časovni program.</li> <li>■ Izberite časovni program za manjšo količino perila.</li> <li>■ Ne prekoračite največje količine perila programa. → <i>Stran 21</i></li> <li>■ Očistite senzor vlažnosti v bobnu. Na senzoru se lahko začne nabirati fina plast vodnega kamna ali ostanki pralnih in negovalnih sredstev, kar lahko vpliva na njegovo delovanje. → <i>Stran 36</i></li> <li>■ Sušenje je bilo zaradi izpada električne energije, zaradi polne posode za kondenzirano vodo ali zaradi prekoračitve maks. časa sušenja prekinjeno.</li> </ul> <p><b>Opomba:</b> Upoštevajte tudi nasvete za perilo. → <i>Stran 24</i></p>
Vlažnost v prostoru se povečuje.	Poskrbite za zadostno zračenje.



Nenavaden hrup med sušenjem.	Zaradi delovanja kompresorja in črpalke nastajajo pri sušenju popolnoma običajni zvoki. To ne pomeni, da aparat ne deluje pravilno.
Aparat je kljub sušenju na otip hladen.	Ni napake. Aparat s toplotno črpalčko suši učinkovito tudi pri nizkih temperaturah.
Prekinite program sušenja.	Če se program sušenja zaradi izpada električnega toka prekine, potem program zaženite ponovno ali pa perilo odstranite in razgrnite.
Čas sušenja je predolg.	<ul style="list-style-type: none"> <li>■ Stroj je lahko onesnažen z vlakni. To povzroči daljši čas sušenja. <ul style="list-style-type: none"> <li>- Odstranite vlakna. → <i>Stran 28</i></li> <li>- Očistite talno enoto. → <i>Stran 36</i></li> </ul> </li> <li>■ Toplotni izmenjevalnik je lahko onesnažen z vlakni. Pri vidnih nečistočah lahko izpostavljeni toplotni izmenjevalnik previdno očistite s sesalnikom za prah. → <i>Stran 36</i></li> <li>■ Blokirana odprtina za dovod zraka ali odprtina za dovod zraka, ki ni prosto dostopna, lahko podaljša čas sušenja. Odprtina za dovod zraka mora biti prosto dostopna.</li> <li>■ Če je temperatura v prostoru nižja od 15 °C in višja 30 °C, se lahko čas sušenja podaljša.</li> <li>■ Nezadostno kroženje zraka v prostoru lahko podaljša čas sušenja. Dovolj prezračite prostor.</li> </ul>

\* glede na opremo aparata ali razpoložljiv pribor

**Opomba:** Če motnje ne morete odpraviti sami tako, da aparat vklopite in izklopite, potem se obrnite na servisno službo. → *Stran 45*



## Transport aparata

### **⚠ Opozorilo**

#### **Nevarnost poškodb/materialne škode/ poškodb aparata!**

Če primete za izstopajoče dele aparata (npr. vrata aparata), da bi aparat dvignili ali premaknili, se lahko ti deli odlomijo in povzročijo poškodbe. Ne uporabljajte izstopajočih delov aparata za premikanje aparata.

### **⚠ Opozorilo**

#### **Nevarnost poškodb!**

- Aparat je zelo težak. Če ga dvignete, se lahko poškodujete. Aparata ne dvigajte sami.
- Aparat ima ostre robove, na katerih si lahko porežete roke. Ne prijemajte aparata za ostre robove. Ko dvigate aparat, uporabite zaščitne rokavice.

#### **Aparat pripravite za transport, kot sledi:**

1. Odstranite posodo za kondenzirano vodo v vodoravni smeri in jo izpraznite.

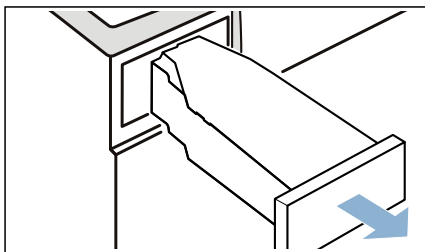

2. Ponovno vstavite posodo za kondenzirano vodo v aparat, da se občutno zaskoči.

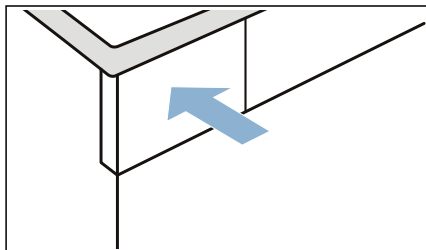

3. Aparat vklopite.
  4. Nastavite poljubni program.
  5. Pritisnite **Start/Pause (Zagon/ Prekinitev)** .
  6. Počakajte 5 minut. Kondenzirana voda se odčrpa.
  7. Znova izpraznite posodo za kondenzirano vodo.
  8. Če je nameščena odtočna cev, jo odstranite z umivalnika, sifona ali odtoka. → *Stran 33*
- Pozor!**  
Odtočno cev na aparatu zavarujte, da ne zdrsne. Odtočne cevi ne prepogibajte.
9. Izklopite aparat.
  10. Izključite vtič aparata iz električnega omrežja.
- Aparat je zdaj pripravljen na transport.

### **Pozor!**

#### **Materialna škoda in škoda na aparatu**

Kljub odčrpanju je v aparatu še vedno nekaj vode. Preostanek vode lahko izteče in povzroči materialno škodo. Zato aparat vedno transportirajte v stoječi legi.



## Vrednosti porabe

### Tabela vrednosti porabe

Program	Število obratov, s katerim je bilo perilo ožeto (v vrt/min)	Trajanje** (v min)		Poraba energije** (v kWh)	
<b>Bombaž</b>		<b>8 kg</b>	<b>4 kg</b>	<b>8 kg</b>	<b>4 kg</b>
Dovolj suho za zlaganje v omaro	1400	177	111	1,63	1,01
	1000	200	125	1,87	1,14
	800	223	139	2,11	1,27
Dovolj suho za likanje	1400	135	78	1,23	0,71
	1000	158	92	1,47	0,84
	800	181	106	1,71	0,97
<b>Preprosta nega</b>		<b>3,5 kg</b>		<b>3,5 kg</b>	
Dovolj suho za zlaganje v omaro	800	67		0,57	
	600	78		0,67	
* Nastavitev programa za preverjanje v skladu z veljavnim standardom EN61121.					
** Glede na vrsto tkanine, sestavo perila, ki se suši, vlažnost tkanine, nastavljeno stopnjo suhosti, količino perila, okoljske pogoje ter vklop dodatnih funkcij lahko pride do odstopanj od navedenih vrednosti.					

### Najučinkovitejši program za bombažno perilo

Naslednji "Standardni program Bombaž" (označen s ) je primeren za sušenje običajno mokrega perila iz bombaža in je glede na kombinirano porabo energije najučinkovitejši program za sušenje perila iz bombaža.

#### Standardni programi za bombaž v skladu s trenutno veljavno uredbo EU 932/2012

Program + rezultat sušenja	Količina perila (v kg)	Poraba energije (v kWh)	Trajanje programa (v min)
Bombaž +  Dovolj suho za zlaganje v omaro	8/4	1,87/1,14	200/125
Nastavitev programa za za kontrolo in označevanje energije v skladu z direktivo 2010/30/EU.			



## Tehnični podatki

### Dimenzije:

850 x 600 x 640 mm

(višina x širina x globina)

### Teža:

56 kg (odvisno od modela)

### Električni priključek:

Električna napetost 220 - 240 V, 50Hz

Nazivni tok 10 A

Nazivna moč 600 W

### Največja količina polnjenja:

8 kg

### Poraba moči v izklopljenem stanju:

0,10 W

### Poraba moči v vklopljenem stanju:

0,10 W

### Notranja osvetlitev pralnega bobna\*

### Temperatura v prostoru:

5 - 35°C



## Odlaganje odpadkov



Embalažo in aparat odstranite na okolju prijazen način.

Ta naprava je označena po evropski direktivi 2012/19/ES o odsluženih električnih in elektronskih napravah (waste electrical and electronic equipment – WEEE).

Ta direktiva določa vračanje in recikliranje odsluženih aparatov v celotni Evropski uniji.

### Pozor!

### Nevarnost požara/nevarnost zastrupitve/ materialna škoda in poškodbe aparata

Aparat vsebuje okolju prijazna, a gorljiva hladilna sredstva R290.

Neprimerno odstranjevanje lahko povzroči požar ali zastrupitve.

Aparat odstranite na primeren način in ne poškodujte cevi krogotoka hladilne tekočine.

\* odvisno od opreme stroja



## Servisna služba

Če motnje ne morete odpraviti sami, tako da vklopite in izklopite aparat, se obrnite na pooblaščen servis. → Seznam pooblaščenih servisov v prilogi ali na zadnji strani

Za vas bomo vedno našli primerno rešitev, tudi zato, da preprečimo nepotrebne obiske serviserjev.

Pooblaščenemu servisu vedno sporočite številko izdelka (št. E) in proizvodno številko (FD) aparata.

E-Nr. _____	FD _____
-------------	----------

Št. E	Številka izdelka
FD	Proizvodna številka

Te podatke najdete \*glede na model: na notranji strani vrat\*/odprti servisni loputi\* in na zadnji strani aparata.

### **Zaupajte znanju proizvajalca.**

Obrnite se na nas. Tako si zagotovite popravilo z originalnimi nadomestnimi deli, ki ga opravijo šolani servisni tehniki.







## Zahvaljujemo se vam za nakup Bosch hišnega aparata!

Registrirajte svojo novo napravo na MyBosch in takoj izkoristite:

- **Strokovne nasvete in namige za vašo napravo**
- **Možnosti podaljšanja garancije**
- **Popuste za dodatno opremo in nadomestne dele**
- **Digitalni priročnik in vse podatke o napravi na enem mestu**
- **Preprost dostop do storitve Bosch hišni aparati**

Brezplačna in preprosta registracija – tudi na mobilnih telefonih:

[www.bosch-home.com/welcome](http://www.bosch-home.com/welcome)



## Potrebujete pomoč? Našli jo boste tukaj.

Strokovni nasveti za vaše Bosch hišne aparate, pomoč pri težavah ali popravilo pri Boschevih strokovnjakih.

Odkrijte številne načine, kako vam lahko Bosch pomaga:

[www.bosch-home.com/service](http://www.bosch-home.com/service)

**Kontaktni podatki za vse države so navedeni v priloženem imeniku servisov.**

**Robert Bosch Hausgeräte GmbH**

Carl-Wery-Straße 34

81739 München, GERMANY

[www.bosch-home.com](http://www.bosch-home.com)



**9001446637** (9903)

sl