



BOSCH

Regisztrálja
új készülékét
a MyBosch felületen
és élvezze az előnyöket
ingyen:
[bosch-home.com/
welcome](https://bosch-home.com/welcome)



Ruhaszárítógép

WTR85V10BY

hu Használati és felállítási útmutató

Az Ön új ruhaszárítógépe

Ön úgy döntött, hogy Bosch márkájú ruhaszárítógépet vásárol.

Kérjük, szánjon néhány percet az olvasásra, és ismerkedjen meg ruhaszárítógépének előnyeivel.

A gyárunkból kikerülő minden ruhaszárítógépet gondosan ellenőrünk működés és kifogástalan állapot tekintetében, hogy megfeleljenek a Bosch márka magas minőségi színvonalának.

A termékeinkre, tartozékainkra, pótalkatrészeinkre és szolgáltatásainkra vonatkozó részletes információkat a www.bosch-home.com internetes oldalon talál, vagy forduljon a vevőszolgálati központunkhoz.

Amennyiben a használati és felállítási útmutató különböző modelleket ismertet, a különbségekre a megfelelő pontokon utalások találhatók.



A ruhaszárítógépet csak a jelen használati és felállítási útmutató elolvasása után helyezze üzembe!

Alkalmazott szimbólumok és jelölések

Figyelmeztetés!

Ez a szimbólum és figyelmeztetés egy lehetséges veszélyhelyzetre utal. Figyelmen kívül hagyása halálhoz vagy sérülésekhez vezethet.

Figyelem!

Ez a figyelmeztetés egy lehetséges veszélyhelyzetre utal. Figyelmen kívül hagyása anyagi és/vagy környezeti károkhhoz vezethet.

Útmutatás / tipp

Útmutatások a készülék optimális használatához / hasznos információk.

1. 2. 3. / a) b) c)

A teendők lépéseit számok és betűk jelölik.

■ / -

A felsorolásokat négyzet vagy kötőjel jelöli.

Tartalomjegyzék

 Rendeltetésszerű használat 4	 A készülék kezelése 27
 Biztonsági utasítások 4	Ruhanemű betöltése és készülék bekapcsolása 27
Gyermekek, felnőttek, háziállatok 5	Program beállítása 28
Beszerezés 6	Program indítása 28
Használat 9	Program menete 28
Tisztítás és karbantartás 12	Program módosítása vagy ruhanemű hozzáadása 29
 Takarékossági tanácsok 13	Program megszakítása 29
 Készülék elhelyezése és bekötése 14	Program vége 29
A csomagolás tartalma 14	A ruhanemű kivétele és a készülék kikapcsolása 29
A készülék felállítása 14	Kondenzvíztartály kiürítése 30
A készülék csatlakoztatása 16	Bolyhok eltávolítása 31
Az első használat előtt 17	 Készülék beállításai 32
Opcionális tartozékok 17	Gyerekszár 32
 Rövid útmutató 18	Készülék beállításainak megadása . 33
 A készülék megismerése 19	 Tisztítás és karbantartás 35
Készülék áttekintése 19	A készülék tisztítása 35
Kezelőfelület 20	A nedvességszenzor tisztítása 36
 Kijelző 21	Alsó egység tisztítása 37
 Programáttekintés 23	 Súgó a készülékhez 40
 Programbeállítások 25	 A készülék szállítása 42
 Ruhanemű 26	 Fogyasztási értékek 43
Ruhanemű előkészítése 26	Fogyasztási értékek táblázata 43
Ruhanemű szétválogatása 26	Leghatékonyabb program pamuttextíliákhoz 43
	 Műszaki adatok 44
	 Ártalmatlanítás 44
	 Vevőszolgálat 45



Rendeltetésszerű használat

- A készülék kizárólag háztartási célú, saját felhasználásra készült.
- Ne helyezze üzembe és ne működtesse a készüléket kültéri körülmények között és/vagy fagynak kitett helyen. A készülékben maradt víz fagyása esetén fennáll a készülék károsodásának veszélye. A megfagyott tömlők eltörhetnek, szétrepedhetnek.
- A készülék kizárólag olyan háztartási mosnivaló szárítására és felfrissítésére használható, melyeket előzőleg vízben kimostak, és melyek szárítógépben száríthatók (lásd a ruha kezelési címkéjét). A készülék egyéb céllal történő használata nem minősül rendeltetésszerű használatnak, illetve tilos.
- A készüléket max. 4000 méter tengerszint feletti magasságon történő használatra tervezték.

A készülék bekapcsolása előtt:

Ellenőrizze, hogy nem látható-e sérülés a készüléken. Ha a készülék sérült, ne használja. Probléma esetén forduljon a forgalmazóhoz vagy vevőszolgálatunkhoz.

Olvassa el és kövesse a használati és telepítési útmutatót, valamint a készülékhez mellékelt egyéb tájékoztatókat.

Őrizze meg a dokumentumokat későbbi használatra, illetve az esetleges későbbi tulajdonosok számára.



Biztonsági utasítások

Az alábbi biztonsági információk és figyelmeztetések célja, hogy megóvjuk Önt a sérülésektől, valamint megelőzzük az anyagi károkat.

Ennek ellenére fontos, hogy Ön is megtegyje a szükséges óvintézkedéseket, és megfelelő óvatossággal járjon el a készülék üzembe helyezése, karbantartása, tisztítása és működtetése során.

Gyermekek, felnőttek, háziállatok

Figyelmeztetés Életveszély!

A gyermekek és a készülék használatával járó kockázatokat felmérni nem képes személyek megsérülhetnek vagy életveszélyes helyzetbe kerülhetnek. Emiatt, kérjük, vegye figyelembe a következőket:

- A készüléket 8 évnél idősebb gyermekek, valamint testi, érzékszervi vagy szellemi fogyatékkal élő, illetve tapasztalat vagy ismeretek hiányában hozzá nem értő személyek csak felügyelet mellett vagy a készülék biztonságos használatára vonatkozó tájékoztatást követően használhatják, amennyiben megértették a készülék használatával járó kockázatokat.
- A gyermekek nem használhatják a készüléket játékszerként.
- A gyermekek csak felügyelet mellett végezhetik a készülék tisztítását vagy karbantartását.
- A készüléket tartsa a 3 éven aluli gyermekek és a háziállatok által nem elérhető helyen.

- Ne hagyja a készüléket felügyelet nélkül, ha a közelében gyermekek vagy a kockázatokat felmérni nem képes személyek tartózkodnak.

Figyelmeztetés Életveszély!

A gyermekek bezárhatják magukat a készülékbe, ami életveszélyes helyzetet teremthet.

- Ne helyezze a készüléket ajtó mögé, mivel az eltakarhatja a készülék ajtaját vagy akadályozhatja annak teljes nyitását.
- Ha a készülék elérte élettartama végét, a hálózati kábel levágása **előtt** húzza ki a csatlakozót a hálózati aljzatból, majd törje el a készülék ajtajának zárját.

Figyelmeztetés Fulladásveszély!

Ha a gyermekek játszanak a csomagolóanyaggal, a műanyag fóliával vagy a csomagolás egyéb részeivel, belegabalyodhatnak, vagy a fejükre húzhatják azokat, ami fulladást okoz.

A csomagolóanyagot, a műanyag fóliát és a csomagolás egyéb részeit tartsa a gyermekek által nem elérhető helyen.

⚠ Figyelmeztetés
Mérgezés veszélye!

A mosó- és öblítőszer
lenyelés esetén mérgezést
okozhatnak.

Lenyelés esetén forduljon
orvoshoz. A mosó- és
öblítőszereket tartsa a
gyermek által nem elérhető
helyen.

⚠ Figyelmeztetés
Szem- és bőrirritáció!

A mosószerek és öblítők a
szembe vagy bőrre kerülve
irritációt okozhatnak.

Ha a mosó- vagy öblítőszer
szembe/bőrre került, alaposan
öblítse ki/le azt. A mosó- és
öblítőszereket tartsa a
gyermek által nem elérhető
helyen.

Beszereles

⚠ Figyelmeztetés
**Áramütés / anyagi kár / a
készülék károsodásának
veszélye!**

Ha a készülék üzembe
helyezése nem megfelelően
történt, az veszélyes
helyzeteket teremthet.
Biztosítsa a következőket:

- A csatlakozóaljzat hálózati
feszültségének meg kell
egyeznie a készüléken
(annak adattábláján) jelzett
névleges feszültséggel. A
csatlakoztatott terheléssel és
a szükséges biztosítókkal
kapcsolatos adatok az
adattáblán vannak
feltüntetve.
- A készülék nem
csatlakoztatható külső
kapcsolóberendezésre, pl.
időzítőre, vagy olyan
áramkörre, amelyet
rendszeresen ki- és
bekapcsol a szolgáltató.
- A hálózati csatlakozó és
védőérintkezős aljzat legyen
kompatibilis, valamint a
földelés legyen megfelelő.
- A szerelvény
keresztmetszete legyen
megfelelő.

- A hálózati csatlakozó mindig legyen hozzáférhető. Ha ez nem lehetséges, a vonatkozó biztonsági előírások teljesítése érdekében fix bekötés esetén be kell építeni egy (szakaszoló) kapcsolót az elektromos berendezésekre vonatkozó szabályozásnak megfelelően.
- Maradékáram-működtetésű megszakító használatakor olyan típust válasszon, amelyen szerepel a következő jelzés: . Ez a jelzés garantálja, hogy a berendezés minden vonatkozó szabályozásnak megfelel.

 Figyelmeztetés
Áramütés / anyagi kár / a készülék károsodásának veszélye!

Ha a készülék hálózati kábelét módosították vagy az megsérült, fennáll az áramütés és a rövidzárlat veszélye, illetve a túlmelegedés tüzet okozhat. A hálózati kábel ne legyen meghajolva, beszorulva vagy módosítva, és ne érjen hőforráshoz.

 Figyelmeztetés
Anyagi kár / a készülék károsodásának veszélye és tűzveszély!

Hosszabbító vagy elosztó használatakor egy esetleges túlmelegedés vagy rövidzárlat tüzet okozhat.

A készüléket közvetlenül egy megfelelően beszerelt, földelt aljzathoz csatlakoztassa. Ne használjon hosszabbítót, elosztót vagy többpólusú csatlakozót.

Figyelmeztetés

Anyagi kár / a készülék károsodásának veszélye és sérülésveszély!

- Működés közben a készülék rezeghet vagy elmozdulhat, ami sérülést vagy anyagi kárt okozhat.

A készüléket tiszta, egyenletes, szilárd felületre helyezze, majd becsavarozott lábak mellett, vízmérték segítségével szintezze.

- Ha nem megfelelően helyezi a készüléket a mosógépre, az sérülést, anyagi kárt és/ vagy a készülék károsodását okozhatja.

Ha a készüléket mosógépre kívánja helyezni, a mosógépnek legalább a készülékkel megegyező mélységűnek és szélességűnek kell lennie, valamint rögzíteni kell a megfelelő csatlakozókészlettel (ha van). → *17. oldal*

A készüléket **KÖTELEZŐEN** rögzíteni kell a csatlakozókészlettel. A készülék kizárólag így helyezhető mosógép tetejére.

- Ha a készüléket a kiálló részeinél (pl. az ajtajánál) fogva emeli meg vagy mozdítja el, ezek a részek letörhetnek, és sérülést okozhatnak.
Ne mozgassa a készüléket annak kiálló részeinél fogva.

Figyelmeztetés **Sérülésveszély!**

- A készülék nehéz. Megemelése sérülést okozhat.
Ne emelje meg egyedül a készüléket.
- A készülék éles peremei elvágthatják a kezét. A készüléket ne az éles széleinél fogja meg. A készülék emelésekor viseljen védőkesztyűt.
- Ha a tömlők és a hálózati kábelek elvezetése nem megfelelő, fennáll a botlás veszélye, ami sérüléssel járhat.
A tömlőket és a hálózati kábeleket úgy vezesse el, hogy ne okozzanak botlásveszélyt.

Használat

Figyelmeztetés

Tűz- és robbanásveszély!

Ha a ruhán oldószer, olaj, viasz, viaszeltávolító, festék, zsiradék vagy folteltávolító található, a gépben történő szárításkor az meggyulladhat, vagy akár a készülék robbanását is okozhatja. Emiatt kérjük, vegye figyelembe a következőket:

- A gépben történő szárítás előtt alaposan öblítse ki a ruhákat meleg vízzel és mosószerrel.
- Kizárólag olyan ruhákat helyezzen a szárítógépbe, amelyeket előzőleg kimosott.
- Ne használja a készüléket olyan ruhákhoz, amelyeket ipari vegyi anyagokkal tisztítottak.

Figyelmeztetés

Tűz- és robbanásveszély!

- Ha szőszök maradnak a bohólyszűrőben, azok szárítás közben meggyulladhatnak, vagy akár tüzet, robbanást okozhatnak a készülékben. Rendszeresen tisztítsa ki a bohólyszűrőt.
- Bizonyos tárgyak szárítás közben meggyulladhatnak, vagy akár tüzet, robbanást okozhatnak a készülékben. Ne hagyjon öngyújtót vagy gyufát a ruhák zsebeiben.
- Ha a készülék környezetében szénpor vagy liszt száll a levegőben, az robbanást okozhat. Ügyeljen, hogy a készülék működése közben annak környezete tiszta legyen.

Figyelmeztetés

Anyagi kár / a készülék károsodásának veszélye és tűzveszély!

A készülék R290 hűtőközeget tartalmaz, amely környezetkímélő, de gyúlékony anyag.

A készülék közelében nyílt láng és gyújtóforrások használata tilos.



⚠ Figyelmeztetés
Anyagi kár / a készülék károsodásának veszélye és tűzveszély!

Ha a programot a szárítási ciklus vége előtt leállítja, a ruhák nem hűlnek le megfelelően, és meggyulladhatnak, illetve anyagi kár keletkezhet, vagy a készülék károsodhat.

- A szárítási ciklus utolsó szakaszában a készülék már nem melegíti a dobben lévő ruhákat (lehűtési szakasz). Így biztosítható, hogy a ruhák olyan hőmérsékletűek lesznek, amely nem károsítja azokat.
- Csak akkor kapcsolja ki a készüléket a szárítási ciklus vége előtt, ha azonnal ki tudja venni a dobból, majd ki tudja teregetni a ruhákat (a hő távozása érdekében).

⚠ Figyelmeztetés
Mérgezés / anyagi kár veszélye!

A kondenzvíz nem iható, és bolyhokkal szennyezett. A szennyezett kondenzvíz káros lehet az egészségre, illetve anyagi kárt okozhat. Ne igya meg, és ne használja fel.

⚠ Figyelmeztetés
Mérgezés veszélye!

Az oldószert tartalmazó tisztítószeremből mérgező gőzök távoznak. Ne használjon oldószert tartalmazó tisztítószereket.

⚠ Figyelmeztetés
Sérülésveszély!

- Ha a készülék nyitott ajtajára támaszkodik vagy ül, a készülék felborulhat, ami sérülést okozhat. Ne támaszkodjon a készülék nyitott ajtajára.
- Ha felmászik a készülékre, annak teteje eltörhet, ami sérüléssel járhat. Ne másszon fel a készülékre.
- Ha benyúl a még forgó dobba, a keze megsérülhet. Várja meg, amíg a dob forgása leáll.

Figyelem!

Anyagi kár / a készülék károsodásának veszélye

- Ha a készülékbe helyezett ruhák mennyisége meghaladja a maximális töltetet, előfordulhat, hogy a készülék nem megfelelően működik, illetve anyagi kár keletkezhet, vagy a készülék károsodhat.
Ne lépje túl a mosatlan ruhákhoz megadott maximális mennyiséget.
Tartsa be a programokhoz megadott maximális ruhamennyiséget.
→ 23. oldal
- Ha boholygyűjtő (pl. boholyzűrő vagy boholytartály, a készüléktől függően) nélkül működteti a készüléket, vagy ha a boholygyűjtő hiányos vagy hibás, az a készülék károsodását okozhatja.
Ne működtesse a készüléket boholygyűjtő nélkül vagy hiányos, illetve hibás boholygyűjtővel.
- A készülék működése közben a könnyű tárgyakat (pl. haj, szöszök) beszippanthatja a levegőbemeneti nyílás. Ezeket tartsa távol a készüléktől.
- Ha habanyagot vagy habszivacsot szárít a készülékben, az eldeformálódhat vagy megolvadhat.
Ne szárítson a készülékben habanyagot vagy habszivacsot tartalmazó ruhákat.
- Ha nem megfelelő mennyiségű mosószer vagy tisztítószer adagol a készülékbe, anyagi kár keletkezhet, vagy a készülék károsodhat.
Mosó-, ápoló-, tisztító- és öblítőszer használatakor kövesse a gyártó utasításait.
- Ha a készülék túlmelegszik, előfordulhat, hogy nem megfelelően működik, illetve anyagi kár keletkezhet, vagy a készülék károsodhat.
Ügyeljen, hogy a készülék működése közben ne takarja el a levegőbemeneti nyílást, és a készülék környezete megfelelően szellőzzön.

Tisztítás és karbantartás

Figyelmeztetés

Életveszély!

A készülék elektromos árammal működik. A feszültség alatt lévő alkatrészek megérintésekor fennáll az áramütés veszélye. Emiatt, kérjük, vegye figyelembe a következőket:

- Kapcsolja ki a készüléket. Válassza le a készüléket az áramforrásról (húzza ki a csatlakozódugót).
- Soha ne érjen vizes kézzel a hálózati csatlakozóhoz.
- Amikor kihúzza a hálózati kábelt az aljzatból, mindig a csatlakozódugót fogja és ne a hálózati kábelt, ellenkező esetben a kábel károsodhat.
- Ne végezzen műszaki átalakítást a készüléken vagy annak jellemzőin.
- A készüléken javításokat és egyéb műveleteket kizárólag a vevőszolgálat vagy villanyszerelő szakember végezhet. Ugyanez vonatkozik a hálózati kábel cseréjére (ha szükséges).
- Hálózati kábel vevőszolgálatunktól rendelhető.

Figyelmeztetés

Mérgezés veszélye!

Az oldószert tartalmazó tisztítószerekből mérgező gőzök távoznak. Ne használjon oldószert tartalmazó tisztítószereket.

Figyelmeztetés

Áramütés / anyagi kár / a készülék károsodásának veszélye!

A készülékbe jutó nedvesség rövidzárlatot okozhat. Ne tisztítsa a készüléket magasnyomású mosóval, gőztisztítóval, tömlővel vagy szórópisztollyal.

Figyelmeztetés **Anyagi kár / a készülék károsodásának veszélye és sérülésveszély!**

A más gyártótól származó pótalkatrész vagy tartozék használata veszélyes, és sérüléssel, anyagi kárral vagy a készülék károsodásával járhat. Biztonsági okokból kizárólag eredeti pótalkatrészeket és tartozékokat használjon.

Figyelem! **Anyagi kár / a készülék károsodásának veszélye**

A tisztítószeres és a ruhák előkezelésére szolgáló szerek (pl. feltöltő, spray előmosáshoz stb.) a készülék felületeivel érintkezve kárt okozhatnak. Emiatt, kérjük, vegye figyelembe a következőket:

- Ügyeljen, hogy ilyen szerek ne érintkezzenek a készülék felületeivel.
- A készüléket kizárólag vízzel és egy puha, nedves ruhával tisztítsa meg.
- Azonnal törölje le a mosószert, permetet és egyéb maradványokat.



Takarékossági tanácsok

- Szárítás előtt centrifugálja ki a ruhaneműt. Szárazabb ruhanemű esetén lerövidül a programidő, így csökken az energiafogyasztás.
- A készüléket a programokhoz megadott maximális ruhamennyiséggel töltsen meg.

Utasítás: Ha túllépi a maximális betölthető mennyiséget, az meghosszabbítja a program időtartamát, és növeli az energiafelhasználást.

- A készüléket jól szellőző helyiségben üzemeltesse, és hagyja szabadon a készülék légbeömlő nyílását a légcsere biztosítása érdekében.
- Rendszeresen távolítsa el a bolyhokat a készülékből. A bolyhokkal szennyezett készülék hosszabb szárítási időt és nagyobb energiafogyasztást eredményez.
- Ha a program elindítása vagy vége után hosszabb ideig nem használja a készüléket, akkor az automatikusan energiatakarékos üzemmódba kapcsol. A kijelző és a jelzőlámpák néhány perc elteltével kialszanak, és a **Start/Pause (Start/Szünet)**  villog. Az energiatakarékos üzemmód befejeződik, ha ismét működteti a készüléket, pl. kinyitja és becsukja az ajtaját.



Készülék elhelyezése és bekötése

A csomagolás tartalma

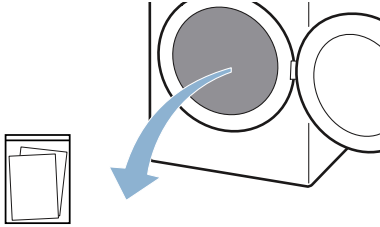

Kiegészítő mellékletek (pl. Használati és felállítási útmutató)

1. A csomagolóanyagot és a védőfóliákat maradéktalanul távolítsa el a készülékről.
2. Nyissa ki az ajtót.
3. Vegye ki az összes tartozékot a dobból.

Most elkezdheti a készülék elhelyezését és bekötését.

Figyelem!

Anyagi és készülékkárok

A dobban maradó tárgyak, amelyek nem a készülék belsejében való üzemeltetéséhez alkalmasak, anyagi és készülékkárokat okozhatnak. Ezeket a tárgyakat, illetve az összes tartozékot vegye ki a dobból.

A készülék felállítása

Figyelmeztetés Életveszély!

A gyermekek bezárhatják magukat a készülékbe, ami életveszélyes helyzetet teremthet.

- Ne helyezze a készüléket ajtó mögé, mivel az eltakarhatja a készülék ajtaját vagy akadályozhatja annak teljes nyitását.
- Ha a készülék elérte élettartama végét, a hálózati kábel levágása **előtt** húzza ki a csatlakozót a hálózati aljzatból, majd törje el a készülék ajtajának zárját.

Figyelmeztetés Tűz- és robbanásveszély!

Ha a készülék környezetében szénpor vagy liszt száll a levegőben, az robbanást okozhat. Ügyeljen, hogy a készülék működése közben annak környezete tiszta legyen.

Figyelmeztetés Anyagi kár / a készülék károsodásának veszélye és tűzveszély!

A készülék R290 hűtőközeget tartalmaz, amely környezetkímélő, de gyúlékony anyag. A készülék közelében nyílt láng és gyújtóforrások használata tilos.



Figyelmeztetés

Anyagi kár / a készülék károsodásának veszélye és sérülésveszély!

- Működés közben a készülék rezeghet vagy elmozdulhat, ami sérülést vagy anyagi kárt okozhat. A készüléket tiszta, egyenes, szilárd felületre helyezze, majd becsavarozott lábak mellett, vízmérték segítségével szinthezze.
- Ha nem megfelelően helyezi a készüléket a mosógépre, az sérülést, anyagi kárt és/vagy a készülék károsodását okozhatja. Ha a készüléket mosógépre kívánja helyezni, a mosógépnek legalább a készülékkel megegyező mélységűnek és szélességűnek kell lennie, valamint rögzíteni kell a megfelelő csatlakozókészlettel (ha van). → 17. oldal
A készüléket KÖTELEZŐEN rögzíteni kell a csatlakozókészlettel. A készülék kizárólag így helyezhető mosógép tetejére.
- Ha a készüléket a kiálló részeinél (pl. az ajtajánál) fogva emeli meg vagy mozdítja el, ezek a részek letörhetnek, és sérülést okozhatnak. Ne mozgassa a készüléket annak kiálló részeinél fogva.

Figyelmeztetés

Sérülésveszély!

- A készülék nehéz. Megemlése sérülést okozhat.
Ne emelje meg egyedül a készüléket.
- A készülék éles peremei elvágthatják a kezét.
A készüléket ne az éles széleinél fogja meg. A készülék emelésekor viseljen védőkesztyűt.

Figyelem!

Anyagi kár / a készülék károsodásának veszélye

Ha a készülék túlmelegszik, előfordulhat, hogy nem megfelelően működik, illetve anyagi kár keletkezhet, vagy a készülék károsodhat. Ügyeljen, hogy a készülék működése közben ne takarja el a levegőbemeneti nyílást, és a készülék környezete megfelelően szellőzzön.

Figyelem!

Anyagi és készülékkárok

A készüléket a gyárból történő kiszállítás előtt működési tesztnek vetették alá, így maradék víz tartalmazhat. Ez a maradék víz kifolyhat, ha a készüléket több, mint 40°-kal megdönti.

A készülék felállítása:

1. A készüléket tiszta, sík és szilárd felületre állítsa.
2. Ellenőrizze a készülék beállítását vízmértékkel.

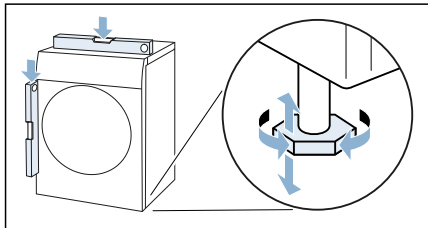

3. Szükség esetén igazítsa be újra a készüléket a készüléklábak csavarásával.
Most bekötheti a készüléket.

Utasítások

- Minden készüléklábnak biztosan kell állnia a padlón.
- Nem megfelelően beigazított készülék esetén zajok, rezgés és nem egyenletes dobmozgás léphet fel, valamint maradék víz léphet ki a készülékből.

A készülék csatlakoztatása

Figyelmeztetés

Áramütés / anyagi kár / a készülék károsodásának veszélye!

Ha a készülék üzembe helyezése nem megfelelően történt, az veszélyes helyzeteket teremthet. Biztosítsa a következőket:

- A csatlakozóaljzat hálózati feszültségének meg kell egyeznie a készüléken (annak adattábláján) jelzett névleges feszültséggel. A csatlakoztatott terheléssel és a szükséges biztosítókkal kapcsolatos adatok az adattáblán vannak feltüntetve.

- A készülék nem csatlakoztatható külső kapcsolóberendezésre, pl. időzítőre, vagy olyan áramkörre, amelyet rendszeresen ki- és bekapcsol a szolgáltató.
- A hálózati csatlakozó és védőérintkezős aljzat legyen kompatibilis, valamint a földelés legyen megfelelő.
- A szerelvény keresztmetszete legyen megfelelő.
- A hálózati csatlakozó mindig legyen hozzáférhető. Ha ez nem lehetséges, a vonatkozó biztonsági előírások teljesítése érdekében fix bekötés esetén be kell építeni egy (szakaszoló) kapcsolót az elektromos berendezésekre vonatkozó szabályozásnak megfelelően.
- Maradékáram-működtetésű megszakító használatakor olyan típust válasszon, amelyen szerepel a következő jelzés: . Ez a jelzés garantálja, hogy a berendezés minden vonatkozó szabályozásnak megfelelő.

Figyelmeztetés

Áramütés / anyagi kár / a készülék károsodásának veszélye!

Ha a készülék hálózati kábelét módosították vagy az megsérült, fennáll az áramütés és a rövidzárlat veszélye, illetve a túlmelegedés tüzet okozhat. A hálózati kábel ne legyen meghajolva, beszorulva vagy módosítva, és ne érjen hőforráshoz.

Figyelmeztetés

Anyagi kár / a készülék károsodásának veszélye és tűzveszély!

Hosszabbító vagy elosztó használatakor egy esetleges túlmelegedés vagy rövidzárlat tüzet okozhat. A készüléket közvetlenül egy megfelelően beszerelt, földelt aljzathoz csatlakoztassa. Ne használjon hosszabbítót, elosztót vagy többpólusú csatlakozót.

Figyelmeztetés Sérülésveszély!

Ha a tömlők és a hálózati kábelek elvezetése nem megfelelő, fennáll a botlás veszélye, ami sérüléssel járhat. A tömlőket és a hálózati kábeleket úgy vezesse el, hogy ne okozzanak botlásveszélyt.

A készülék bekötése:

1. A készülék csatlakozódugóját dugja a megfelelő csatlakozóaljzatba.
 2. Ellenőrizze, hogy a csatlakozódugó szilárdan rögzült-e.
- A készülék most üzemkész.

Figyelem!

Anyagi és készülékkárok

A készülék hűtőközeget tartalmaz, és megsérülhet, ha közvetlenül szállítás után üzemelteti.

A készüléket üzembe helyezés előtt hagyja állni két órán át.

Utasítás: Készségek esetén a készülék bekötését végeztesse szakemberrel.

Az első használat előtt

A készülék bekapcsolása előtt:

Ellenőrizze, hogy nem látható-e sérülés a készüléken. Ha a készülék sérült, ne használja. Probléma esetén forduljon a forgalmazóhoz vagy vevőszolgálatunkhoz.

Utasítás: A szakszerű felállítást és csatlakoztatást követően a készülék üzembe helyezhető. Nincs szükség további lépésekre.

Opcionális tartozékok

Rendelje meg az opcionális tartozékokat* a vevőszolgálatnál:





- **Gyapjúkosár:**
A gyapjúkosár különálló gyapjútextíliák, sportcipők és plüssátlakok szárításához használható.
– Rendelési szám: **WMZ20600.**
- **Emelvény:**
A könnyebb betöltés és kipakolás érdekében a szárítógép megemelhető egy emelvény segítségével.
Az emelvény fiókjába beépített mosókosár ruhanemű szállítására alkalmas.
– Rendelési szám: **WMZ20500.**
- **Összekötő készlet mosó-szárító egységhez:**
A szárítógép helytakarékosági okokból egy arra alkalmas, azonos mélységű és szélességű mosógépre állítható.
A szárítógép mosógéphez való rögzítéséhez kizárólag ez az összekötő készlet használható.
– Rendelési szám, kihúzható munkalappal: **WTZ27400**
– rendelési szám, kihúzható munkalap nélkül: **WTZ27410.**
- **Csatlakozókészlet:**
A készülék kondenzvizét opcionálisan egy vízelvezető tömlőn keresztül a szennyvízbe. Ez esetben a kondenzvíztartályt nem kell a szárítás alatt, illetve szárítás után kiürítenie.
– Rendelési szám: **WTZ1110**

* a készülék kialakítása függvényében

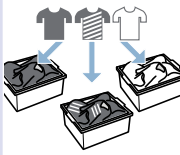
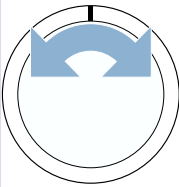
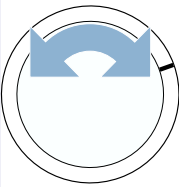

Rövid útmutató

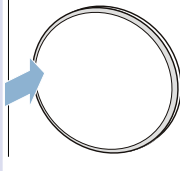
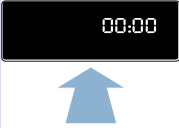
Utasítás: A készüléket szakszerűen kell felállítani és csatlakoztatni. → 14. oldal

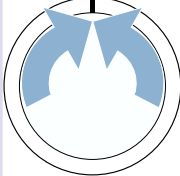
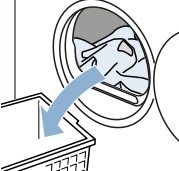
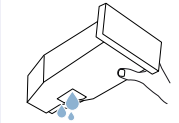
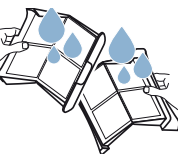
1	A program indítása előtt:			
		Válogassa szét a ruhaneműt.	Kapcsolja be a készüléket.	Válassza ki a programot.
2				
	Nyissa ki az ajtót, és helyezze be a ruhaneműt.	Zárja be az ajtót.	Szükség esetén módosítsa a programbeállításokat.	Indítsa el a programot.
3	A program befejezése után:			
		Kapcsolja ki a készüléket.	Nyissa ki az ajtót, és vegye ki a ruhaneműt.	Ürítse ki a kondenzvíztartályt.
4				
	Távolítsa el a bolyhokat.			

A készülék megismerése

Készülék áttekintése

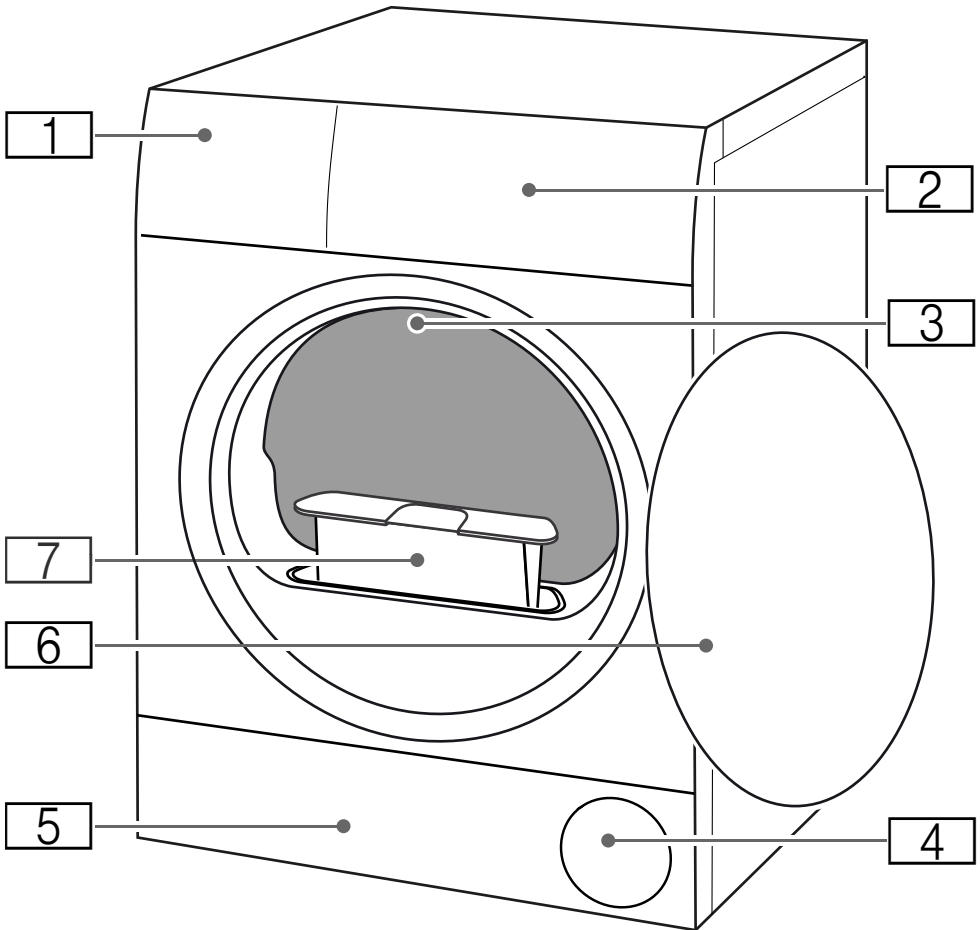

- 1 Kondenzvíztartály
- 2 Kezelőfelület
- 3 Dob belső világítása (a készülék kialakításától függően)
- 4 Légbeömlő nyílás
- 5 Az alsó egység szervizfedele
- 6 Ajtó
- 7 Pihefogó

Kezelőfelület

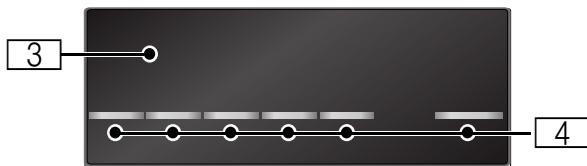
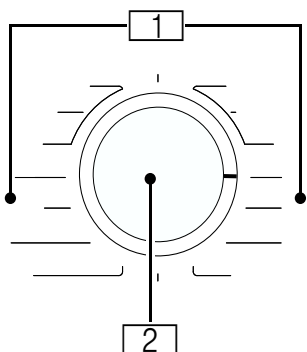

1

Programok

2

Programválasztó

- A készülék be-/kikapcsolása
- Program/szárítási mód beállítása

3

Kijelző

Beállítások és információk kijelzése









4

Gombok

programbeállításokhoz és kiegészítő funkciókhoz/készülékbeállításokhoz

Hot	CoolDown	<p>A szárítás során magas hőmérséklet keletkezhet. A ruhanemű lehűtéséhez a CoolDown-folyamat csökkenti a hőmérsékletet a dobban. Ha nem nyitja ki az ajtót, a CoolDown-folyamat automatikusan elindul 30 másodperc után az alábbi esetekben:</p> <ul style="list-style-type: none"> ■ a program szüneteltetése ■ a program megszakítása
		<p>A készülék a CoolDown folyamat során is működtethető.</p>
		Utasítások
		<ul style="list-style-type: none"> ■ A CoolDown-folyamat közben a dob a készülék szüneteltetett állapotában is forog tovább. ■ A CoolDown-folyamat közben ne módosítsa a programot. ■ A hőmérséklet-szabályozás akár 10 percgig is eltart hat.
Programbeállítások		
További információk a programbeállításokról: → 25. oldal		
Start/Pause (Start/Szünet) ▷	Program indítása vagy szüneteltetése/megszakítása	<ul style="list-style-type: none"> ■ világít: a program elindult. ■ villog: a program szünetel.
☼ ⁺ ☼ ⁺ ☼ ⁺	Szárítási hőfok	Szárítási hőfok bekapcsolva egy szárítási módhoz
☼ ⁺	Gyűrődésvédelem	Gyűrődésvédelem 60 perc bekapcsolva
☼	Kímélő szárítás	Érzékeny textíliákhoz való kímélő szárítás bekapcsolva
Készülék beállításai		
További információk a készülék beállításairól: → 32. oldal		
☞	Gyerekszár	<ul style="list-style-type: none"> ■ világít: A gyerekszár be van kapcsolva ■ villog: Nem lehet működtetni a kezelőfelületet. A gyerekszár aktív. → 32. oldal

Programáttekintés

Program	Maximális terhelés
Programnév A program rövid ismertetése, ill. annak leírása, hogy milyen textíliákhoz megfelelő.	a maximális ruhamennyiség a száraz textíliák súlyát jelöli
Cotton (Pamut)  Strapabíró textíliák, kifőzhető pamut vagy vászon textíliák.	8 kg
Sportswear  Gyorsan száradó, funkcionális textil vagy műszálas ruházat.	1,5 kg
Towels (Törülköző)  Strapabíró pamut törülközők és fürdőköpenyek.	6 kg
Mix (Vegyes)  Vegyes ruhaneműkhöz pamutból és szintetikus anyagból.	3 kg
Time Program Warm (Időprogram, meleg)  Időprogram minden textíliafajtához a selyem kivételével. Alkalmos előszárított vagy enyhén nedves ruhaneműhöz vagy többrétegű, vastag ruhanemű utánszárítására.	3 kg a kosárba max. betölthető gyapjú/plüssállat: 1 kosárnyi a kosárba max. betölthető cipő: 1 pár
Utasítások <ul style="list-style-type: none"> ■ A gyapjút, sportcipőt és plüssállatokat kizárólag a gyapjúkosárral szárítsa. ■ Az időprogram nem ismeri fel automatikusan a ruhanemű maradék nedvességtartalmát. Ha a ruhanemű szárítás után még túl nedves, ismételje meg a programot és szükség esetén növelje meg a program időtartamát. → "Programbeállítások" a(z) 25. Oldalon 	
Time Program Cold (Időprogram, hideg)  Időprogram gyapjú és selyem kivételével minden textíliához. Keveset hordott ruhaneműk felfrissítéséhez vagy szellőztetéséhez.	3 kg
Utasítás: A program időtartamát módosíthatja. → "Programbeállítások" a(z) 25. Oldalon	
Easy-Care (Könnyen kezelhető)  Műszálas vagy kevertszálas textíliák.	3,5 kg
Shirts/Blouses (Blúz/Ing)  Pamutból, vászonzólból, műszálból vagy kevertszálas szövetből készült ingek/blúzok.	1,5 kg
Utasítás: Szárítás után vasalja ki vagy akassza fel a ruhaneműket. A maradék nedvesség ekkor egyenletesen oszlik el.	
Super 40' (Extra rövid 40')  Műszálas és könnyű pamut ruhaneműkből álló vegyes töltet.	1 kg

Wool Finish (Gyapjú vége) 

0,5 kg

Gépben mosható gyapjú, illetve gyapjú tartalmú textíliák.

Utasítások











- A textíliák puhábbak lesznek, de a rendszer nem végez szárítást.
- A textíliákat a program befejeződése után vegye ki, és hagyja megszáradni.

Delicates (Finom ruhanemű) 

2 kg

Kényes, mosható textíliák, pl. selyem, szatén vagy kevert szál.

P+ Programbeállítások

Programbeállítás	Funkció
Utasítás:	Bizonyos beállítások nem kapcsolhatók be minden programnál. A bekapcsolt beállítások a programválasztón (szárítási mód) a kijelzőn különösen világos kiemeléssel jelennek meg. A bekapcsolt beállításokat módosíthatja vagy kikapcsolhatja, ha a programválasztót elforgatja, vagy többször megnyomja a megfelelő gombokat.
Szárítási mód :	A szárítási mód határozza meg, mennyire nedves vagy száraz legyen a ruhanemű a program vége után. Válassza ki a programválasztóval a szárítani kívánt ruhaneműhöz megfelelő szárítási módot.
Cupboard Extra Dry (Teljes szárítás plusz) 	Többrétegű, vastag, nehezen száradó ruhaneműhöz.
Cupboard Dry (Teljes szárítás) 	Normál egyrétegű ruhaneműhöz.
Iron Dry (Szárítás vasaláshoz) 	Normál egyrétegű ruhaneműhöz, amely a szárítás után nedves marad, és vasalásra vagy felakasztásra alkalmas.
Fine Adjust (Szárítási hőfok) 	Ha a ruhaneműt szárítás után túl nedvesnek érzi, a szárítási módhoz beállíthat egy szárítási fokot, és azt  és  fokozat között állíthatja. Ez azonos hőmérséklet mellett meghosszabbítja a programidőt. Ha beállította a szárítási fokot egy szárítási módhoz, a beállítást a készülék kikapcsolás után is tárolja.
Time dry (Szárítási idő) 	Az időprogramokhoz rendelhető szárítási idő maximum 3 órára hosszabbítható, 10 perces lépésekben.
Finished in (Késleltetett indítás) 	A program indítása előtt a program vége óránkénti lépésekben maximum 24 órával elhalasztható. A kijelzőn megjelenik a beállított óraszám, pl. 8h és ez az érték csökken, amíg a program el nem kezdődik. A program indítása után a kijelzőn a program időtartama látható. Utasítás: A program időtartama szerepel a késleltetett indítás idejében.
Less Ironing (Gyűrődésvédelem) 	A szárítás befejeződése után a dob rendszeres időközönként megmozgatja a ruhaneműt a gyűrődések elkerülése érdekében. Az automatikus gyűrődésvédelmi funkció meghosszabbítható 60 perccel ().
Gentle (Kímélő szárítás) 	Csökkentett hőmérséklet kényes textíliákhoz, például poliakrilhoz vagy elasztánhoz, használatakor hosszabb lehet a szárítási idő.



Ruhanemű

Ruhanemű előkészítése



Figyelmeztetés

Tűz- és robbanásveszély!

Bizonyos tárgyak szárítás közben meggyulladhatnak, vagy akár tüzet, robbanást okozhatnak a készülékben. Ne hagyjon öngyújtót vagy gyufát a ruhák zsebeiben.

Figyelem!

A dob és a textíliák károsodása

A dob és a textíliák károsodhatnak működés közben, ha a ruhák zsebében maradnak bizonyos tárgyak. Minden tárgyat, pl. fémdarabokat, vegyen ki a ruhaneműk zsebeiből.

A ruhaneműt a következőképpen készítse elő:

- A szövetöveket, köténypántokat stb. kösse össze, vagy használjon mosózsákot.
- A cipzárat húzza fel, a kapcsokat kapcsolja be, a gombokat gombolja be. A nagy ruhadarabokat, mint pl. a huzatokat, gombolja be.
- A nagyon kicsi textíliákat, pl. babaharisnyát, mindig nagy ruhadarabokkal, pl. törölközőkkel együtt szárítsa.
- Egyes ruhadarabokhoz használjon időprogramot.
- A hurkolt textíliák (pl. pólók, trikók) az első szárításnál gyakran összemennek. Használjon kímélő programot.
- A könnyen kezelhető ruhaneműt ne szárítsa túl. A túlszárítás erősebb gyűrődést eredményez a ruhaneműn.

- Néhány mosó- és ápolószer, pl. keményítő vagy öblítő, a nedvességszenzoron esetleg lerakódó részecskéket tartalmaz. Ez ronthatja a szenzor működését, és ezáltal a szárítási eredményt.

Utasítások

- A mosó- és az ápolószert a szárítandó ruhanemű mosásakor a gyártó utasításai szerint adagolja.
- Tisztítsa rendszeresen a nedvességszenzort → 36. oldal .

Ruhanemű szétválogatása

Utasítás: A ruhaneműket egyesével töltsé a készülékbe. A jó szárítási eredmény érdekében kerülje a ruhák összegabalyodását.

Figyelem!

Anyagi kár a szárítógépen vagy a textíliákon

A szárítóhoz nem megfelelő ruhanemű szárítása közben károsodhat a készülék és a ruhanemű is. A kezelési címkén megadott adatok szerint válogassa szét a ruhaneműt:

- Szárítógépben szárítható
- Szárítás normál hőmérsékleten
- Szárítás alacsony hőmérsékleten
- Nem szárítható szárítógépben

A szárítani kívánt ruhanemű válogatásánál ügyeljen a következőkre:

- Azonos szövetfajtájú és szerkezetű ruhaneműt szárítson egyszerre az egyenletes szárítási eredmény eléréséhez.
Ha vékony, többretegű és vastag textíliákat egyszerre helyez a szárítógépbe, akkor nem egyformán fognak megszáradni.
- A szárítóprogramok textíliákra vonatkozó leírásaiból induljon ki.
→ "Programáttekintés"
a(z) 23. Oldalon

Utasítás: Ha szárítás után túl nedvesnek érzi a ruhaneműt, választhat egy időprogramot az utószárításhoz.

Figyelem!

Anyagi kár a készüléken vagy a textíliákon

Az alábbi textíliákat **ne** szárítsa szárítógépben:

- Oldószerekkel, viasszal vagy zsírral szennyezett ruhaneműt.
- Mosatlan textíliát.
- Légmentesen záródó textíliát, pl. gumírozott ruhaneműt.
- Érzékeny textíliákat, pl. selymet, szintetikus függönyöket.



A készülék kezelése

Ruhanemű betöltése és készülék bekapcsolása

Utasítás: A készüléket szakszerűen kell felállítani és csatlakoztatni.

→ 14. oldal

1. Készítse elő és válogassa szét a ruhaneműket.
2. A készülék bekapcsolásához forgassa el a programválasztót.

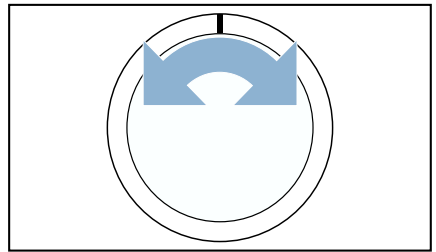

3. Nyissa ki az ajtót.
Ellenőrizze, hogy a dob teljesen kiürült-e. Szükség esetén ürítse ki.

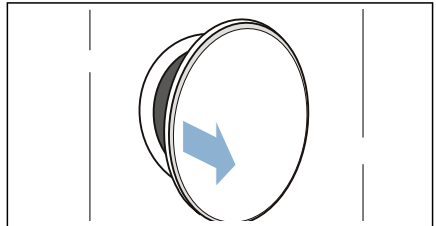

4. A ruhaneműket széthajtogatva helyezze a dobba.

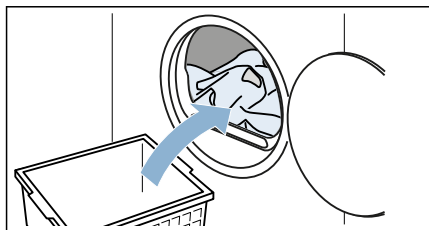

5. Zárja be az ajtót.

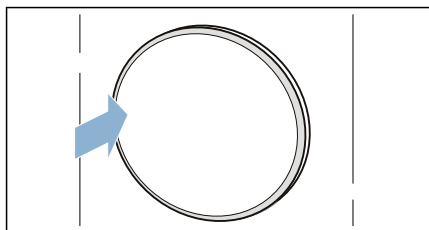

Figyelem!

A készüléken vagy a textíliákon anyagi kár keletkezhet.

Ügyeljen arra, hogy ne csipődjön be ruhanemű az ajtóba.

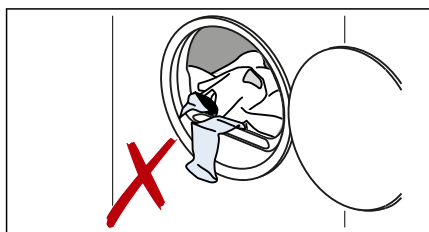

Utasítás: A készülék ajtajának kinyitása és becsukása után, valamint a program indítása után bekapcsol a dob világítása. A dob belső világítása magától kialszik.

Program beállítása

Utasítás: Ha bekapcsolta a gyerekszárat, ki kell kapcsolnia azt, mielőtt egy program beállításait módosíthatná. → 32. oldal

1. Állítsa be a kívánt programot.

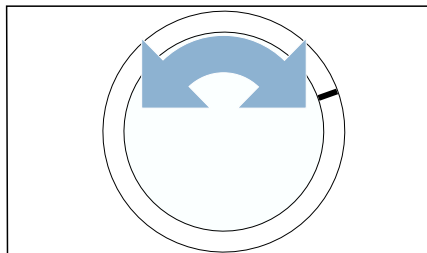

2. Ha szükséges, módosítsa a programbeállításokat.
→ "Programbeállítások" a(z) 25. Oldalon

Program indítása

Nyomja meg a **Start/Pause (Start/Szünet)**  elemet.

Utasítás: Ha biztosítani szeretné a programot a véletlen elállítás ellen, akkor kapcsolja be a gyerekszárat.
→ 32. oldal



Program menete

A program állapota megjelenik a kijelzőn.

Utasítás: Egy program kiválasztásakor megjelenik a száradás várható időtartama maximális ruhamennyiségnél. Szárítás közben a nedvességszenzor határozza meg a ruhaneműben maradó nedvességet. A készülék automatikusan a megmaradó nedvességhez igazítja üzem közben a program időtartamát és a hátralévő idő kijelzését (az időprogramok kivételével).

Program módosítása vagy ruhanemű hozzáadása

Szárítás során bármikor kivehet vagy hozzáadhat ruhaneműt, valamint módosíthatja a programot.

1. Szünet beiktatásához nyissa ki az ajtót, vagy nyomja meg a **Start/Pause (Start/Szünet)**  gombot.
Utasítás: Ha a CoolDown funkció be van kapcsolva, a dob szüneteltetett állapotban is forog tovább. Bármikor megszakíthatja a CoolDown funkciót az ajtó kinyitásával.
2. Adja hozzá vagy vegye ki a ruhaneműt.
3. Igény esetén válasszon másik programot vagy programbeállítást. → "Programáttekintés" a(z) 23. Oldalon → "Programbeállítások" a(z) 25. Oldalon
Utasítás: A CoolDown funkció közben ne módosítsa a programot.
4. Zárja be az ajtót.
5. Nyomja meg a **Start/Pause (Start/Szünet)**  elemet.

Utasítás: A kijelzőn megjelenő programidő frissül a betölthető mennyiségtől és a ruhaneműben maradó nedvességtől függően. A kijelzett értékek megváltozhatnak a program vagy a betöltött mennyiség módosításánál.

Program megszakítása

Bármikor megszakíthatja a programot, ha kinyitja az ajtót, vagy ha megnyomja a **Start/Pause (Start/Szünet)**  gombot.

Figyelem!

Tűzveszély. A ruhanemű meggyulladhat.

Ha megszakítja a programot, akkor vegyen ki minden ruhadarabot és terítse ki úgy, hogy a meleg távozni tudjon.

Program vége

A kijelzőn megjelenik a következő üzenet: **End**

A ruhanemű kivétele és a készülék kikapcsolása

1. Vegye ki a ruhaneműket.

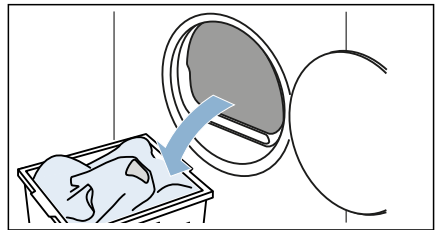

2. A készülék kikapcsolásához forgassa el a programválasztót.

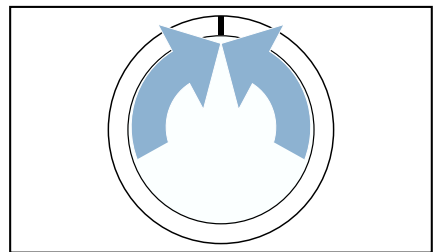

Kondenzvíztartály kiürítése

Utasítás: A kondenzvíztartályt minden szárítási program után ürítse ki, ellenkező esetben a következő szárítási program megszakadhat amiatt, hogy a kondenzvíztartály tele van.

1. Vízszintesen húzza ki a kondenzvíztartályt.

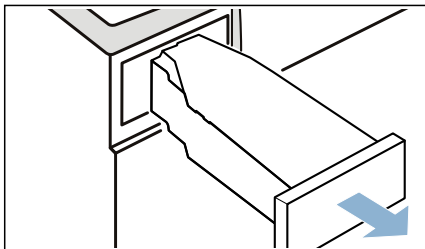

2. Öntse ki a kondenzvizet.

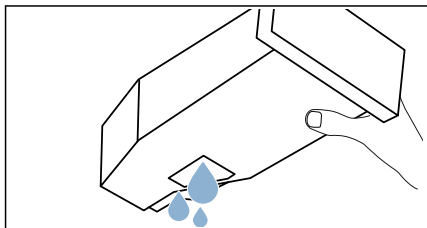

Figyelem!

Egészségkárosodás és anyagi kár veszélye

A kondenzvíz nem ivóvíz, és pihével szennyezett lehet. A szennyezett kondenzvíz egészségkárosodáshoz és anyagi károkhoz vezethet. Ne igyon belőle és ne használja fel más célokra.

3. Tolja be újra a készülékbe a kondenzvíztartályt, amíg hallhatóan bepattan.

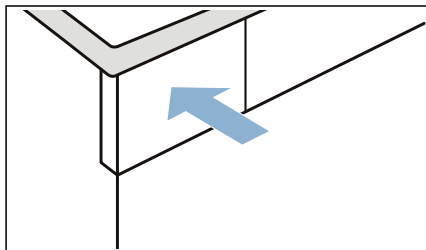

Bolyhok eltávolítása

Utasítás: A pihefogó a szárítás során felfogja a ruhaneműből származó bolyhokat és hajszálakat. Az eldugult vagy beszennyeződött pihefogó csökkenti a légáramlást, ezáltal romlik a készülék teljesítőképessége. A szennyezett pihefogók növelik az áramfogyasztást, és meghosszabbítják a szárítási időt.

Tisztítsa meg a pihefogót minden szárítás után:

1. Nyissa ki az ajtót, és távolítsa el róla a szőszöket.
2. Húzza ki a két részből álló pihefogót.

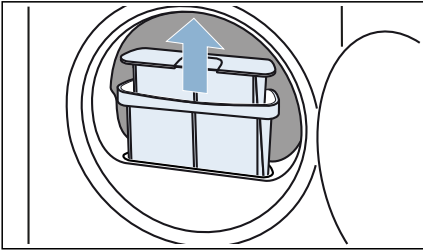

3. Távolítsa el a bolyhokat a pihefogó mélyedéséből. Ügyeljen arra, hogy ne hulljanak bolyhok a nyílásba.

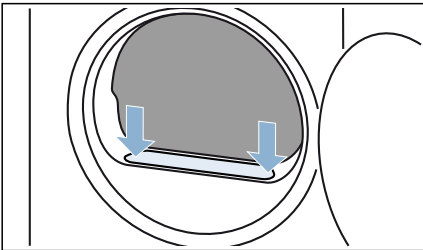

4. Húzza szét egymásból a szűrő két részét.

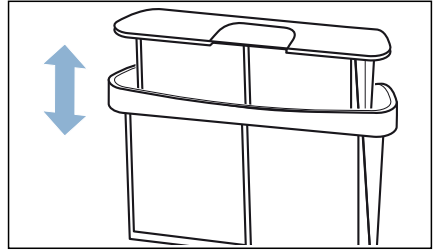

5. Hajtsa szét a szűrőket.

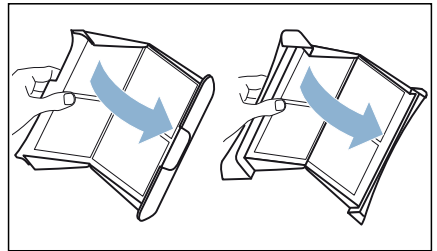

6. Távolítsa el mindkét szűrőből az összes bolyhot.

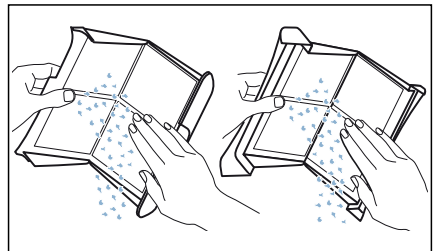

7. Folyó meleg vízzel öblítse le a bolyhokat.

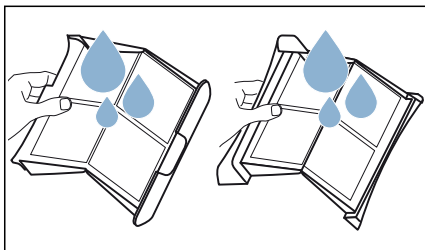

8. Szárítsa meg, hajtsa vissza és tegye vissza a pihéfogókat.

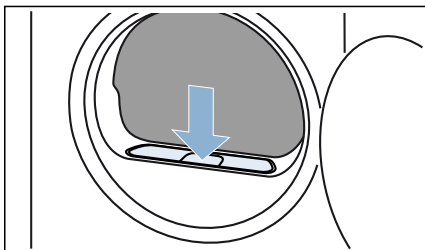

Figyelem!

Anyagi kár / a készülék károsodásának veszélye

Ha boholygyűjtő (pl. boholszűrő vagy boholytartály, a készüléktől függően) nélkül működteti a készüléket, vagy ha a boholygyűjtő hiányos vagy hibás, az a készülék károsodását okozhatja.

Ne működtesse a készüléket boholygyűjtő nélkül vagy hiányos, illetve hibás boholygyűjtővel.



Készülék beállításai

Közvetlenül be- és kikapcsolhatja, illetve módosíthatja a készülékbeállításokat.

Gyerekzár

A készülék gyerekzárát be- vagy kikapcsolhatja. Ha bekapcsolja a gyerekzárát, azzal megakadályozhatja a kezelőfelület véletlen használatát.

A készülékbeállítást a következőképpen kapcsolhatja be/ki:

Tartsa lenyomva egyszerre a **Time dry (Szárítási idő)** ⊖ és **Finished in (Késleltetett indítás)** ⊕ gombokat kb. 3 másodpercig.

A kijelzőn megjelenik/eltűnik a következő: ∞.

A gyerekzár be, ill. ki van kapcsolva.

Utasítások

- A gyerekzárát a készülék bekapcsolása után bármikor aktiválhatja.
- A gyerekzár a készülék kikapcsolása után is aktív marad. Bekapcsolást követően a kezelőfelület használatához ki kell kapcsolnia a gyerekzárát.

Készülék beállításainak megadása

A készülék következő beállításait jelenítheti meg és módosíthatja:

- A tájékoztató jelzések (pl. a program végén) hangereje
- A kezelési hangjelzések hangereje
- A ruhanemű szárítás előtti centrifugálásához használt centrifuga-fordulatszám,

A készülék beállításait következőképpen jelenítheti meg és módosíthatja:

1. Állítsa be az 1. pozíción lévő programot.

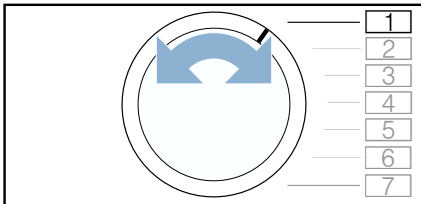

2. Tartsa lenyomva a **Start/Pause (Start/Szünet)**  gombot, és ezzel egyidőben:
3. Állítsa be a 2. pozíción lévő programot.

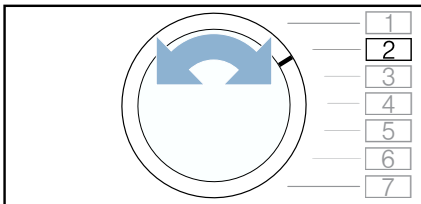

4. Engedje el a **Start/Pause (Start/Szünet)**  gombot.

Most megadhatja a készülék beállításait.

Tájékoztató jelzések hangerejének módosítása



Módosíthatja a program végét jelző hangjelzések hangerejét.

A készülékbeállítást a következőképpen módosíthatja:

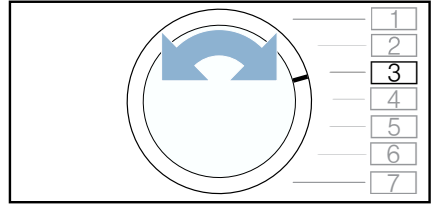
1. Állítsa be a 3. pozíción lévő programot.



A kijelzőn megjelenik az aktuálisan beállított érték.

2. Nyomja meg a **Time dry (Szárítási idő)**  vagy a **Finished in (Késleltetett indítás)**  gombot, amíg a kívánt érték meg nem jelenik a kijelzőn.

Beállítási értékek:

- 0 ki
- 1 alacsony
- 2 közepes
- 3 magas
- 4 nagyon magas

3. Adja meg a további beállításokat, vagy mentse a készülék beállításait, és lépjen ki.

A kezelési hangjelzések hangerejének beállítása

Módosíthatja a készülék kezelésére használt gombok hangerejét.

A készülékbeállítást a következőképpen módosíthatja:

1. Állítsa be a 4. pozíción lévő programot.

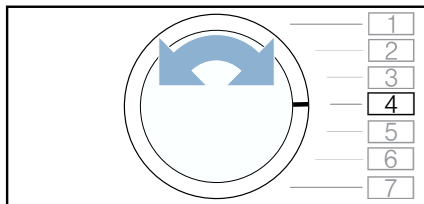

A kijelzőn megjelenik az aktuálisan beállított érték.

2. Nyomja meg a **Time dry (Szárítási idő)** ☹ vagy a **Finished in (Késleltetett indítás)** ☹ gombot, amíg a kívánt érték meg nem jelenik a kijelzőn.

Beállítási értékek:

- | | |
|---|--------------|
| 0 | ki |
| 1 | alacsony |
| 2 | közepes |
| 3 | magas |
| 4 | nagyon magas |

3. Adja meg a további beállításokat, vagy mentse a készülék beállításait, és lépjen ki.

Centrifuga-fordulatszám beállítása

Ha a ruhaneműt szárítás előtt centrifugálta, akkor a készüléken beállíthatja ezt a centrifuga-fordulatszámot. A beállított centrifuga-fordulatszámnak megfelelően a szárítás időtartama hosszabb vagy rövidebb lesz.

Utasítás: A beállított centrifuga-fordulatszám nem módosítja az időprogramok szárítási időtartamát.

A készülékbeállítást a következőképpen módosíthatja:

1. Állítsa be a 2. pozíción lévő programot.

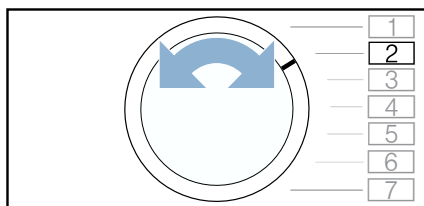

A kijelzőn megjelenik az aktuálisan beállított érték.

2. Nyomja meg a **Time dry (Szárítási idő)** ☹ vagy a **Finished in (Késleltetett indítás)** ☹ gombot, amíg a kívánt érték meg nem jelenik a kijelzőn.

Beállítási értékek:

600 alacsony



1800 magas

3. Adja meg a további beállításokat, vagy mentse a készülék beállításait, és lépjen ki.

Készülék beállításainak mentése és kilépés

A készülék beállításainak mentése és a kilépés a következőképpen történik:

1. A készülék kikapcsolásához forgassa el a programválasztót.

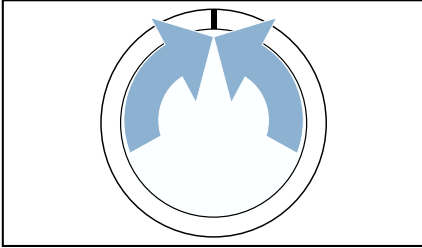

2. Várjon 5 másodpercet.

Utasítás: A beállításokat a készülék kikapcsolás után is tárolja.



Tisztítás és karbantartás

A készülék tisztítása

Figyelmeztetés Életveszély!

A készülék elektromos árammal működik. A feszültség alatt lévő alkatrészek megérintésekor fennáll az áramütés veszélye. Emiatt, kérjük, vegye figyelembe a következőket:

- Kikapcsolja ki a készüléket. Válassza le a készüléket az áramforrásról (húzza ki a csatlakozódugót).
- Soha ne érjen vizes kézzel a hálózati csatlakozóhoz.
- Amikor kihúzza a hálózati kábelt az aljzatból, mindig a csatlakozódugót fogja és ne a hálózati kábelt, ellenkező esetben a kábel károsodhat.
- Ne végezzen műszaki átalakítást a készüléken vagy annak jellemzőin.
- A készüléken javításokat és egyéb műveleteket kizárólag a vevőszolgálat vagy villanyszerelő szakember végezhet. Ugyanez vonatkozik a hálózati kábel cseréjére (ha szükséges).
- Hálózati kábel vevőszolgálatunktól rendelhető.

Figyelmeztetés Méregzés veszélye!

Az oldószert tartalmazó tisztítószerkekből mérgező gőzök távozhatnak. Ne használjon oldószert tartalmazó tisztítószerkeket.

⚠ Figyelmeztetés

Áramütés / anyagi kár / a készülék károsodásának veszélye!

A készülékbe jutó nedvesség rövidzárlatot okozhat.

Ne tisztítsa a készüléket magasnyomású mosóval, gőztisztítóval, tömlővel vagy szórópisztollyal.

Figyelem!

Anyagi kár / a készülék károsodásának veszélye

A tisztítószeres és a ruhák előkezelésére szolgáló szerek (pl. folteltávolító, spray előmosáshoz stb.) a készülék felületeivel érintkezve kárt okozhatnak. Emiatt, kérjük, vegye figyelembe a következőket:

- Ügyeljen, hogy ilyen szerek ne érintkezzenek a készülék felületeivel.
- A készüléket kizárólag vízzel és egy puha, nedves ruhával tisztítsa meg.
- Azonnal törölje le a mosószert, permetet és egyéb maradványokat.

A nedvességszenzor tisztítása

Utasítás: A nedvességszenzor a ruhanemű nedvességét méri. Hosszú használat után a nedvességszenzoron vízkő vagy mosó- és ápolószeres maradványai rakódhatnak le vékonyan. Ezeket a lerakódásokat rendszeresen el kell távolítani, különben ronthatják a szárítási eredményt.

1. Nyissa ki az ajtót.

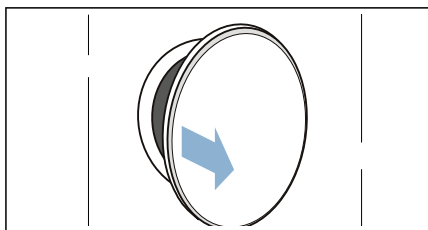

2. A nedvességszenzort sima felületű szivaccsal tisztítsa.

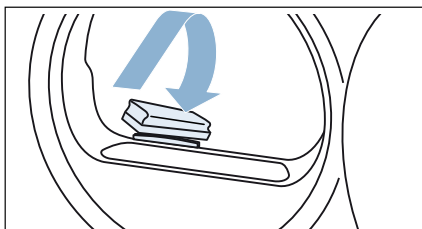

Figyelem!

A nedvességszenzor károsodhat.

A nedvességszenzor nemesacélból készült. Ne tisztítsa a szenzort súrolószerszettel és fém dörzsszivaccsal.

Alsó egység tisztítása

A szárítás során az alsó egység összegyűjti a mosnivalóban előforduló pihéket és hajszálatokat. Tisztítsa meg a készülék alsó egységét, ha a kijelzőn megjelenik a következő üzenet: .

Akkor is megtisztíthatja a készülék alsó egységét, ha a kijelzőn nem jelenik meg ez az üzenet, pl. látható szennyeződések esetén.

Figyelmeztetés Sérülésveszély!

A hőcserélő lemezeinek éles peremével megvághatja a kezét.
Ne érintse meg kézzel a hőcserélő lemezeit.

Utasítás: A készüléket üzemelés után kb. 30 percig hagyja húlni, mielőtt elkezdi a tisztítást.

A következőképpen tisztíthatja az alsó egységet:

1. Tisztítsa meg a pihefogót
→ 31. oldal .
2. A fogantyúval nyissa ki a szervízfedelelet.

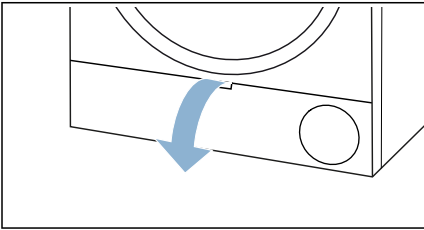

3. Reteszelje ki a hőcserélő burkolatának karját.

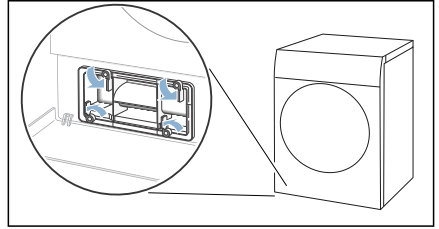

4. A fogantyúnál húzza ki a hőcserélő burkolatát.

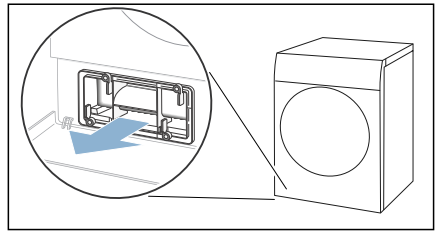

5. A szűrőpárnát óvatosan húzza ki a hőcserélő fedeléből.

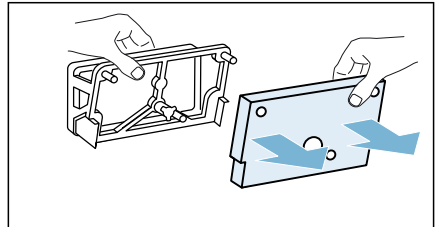

Utasítás: Ügyeljen arra, hogy a szűrőpárna ne sérüljön meg.

6. Egy puha kefével tisztítsa meg a hőcserélő burkolatát.

Utasítás: Ügyeljen arra, hogy ne maradjon szennyeződés a tömítésen.

7. A szűrőpárnát folyó vízzel öblítse le, és kézzel nyomkodja ki.

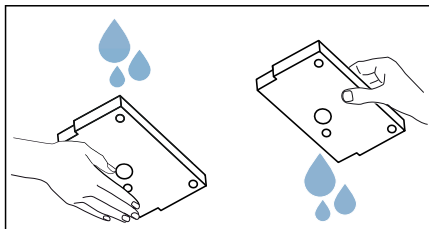

Utasítások

- Erős szennyezettség esetén óvatosan kiporszívózhatja a szűrőpárnát.
 - A tisztításhoz kizárólag tiszta vizet használjon, tisztítószer nélkül.
8. A szűrőpárnát óvatosan csúsztassa be a hőcserélő fedelében lévő tartókba.

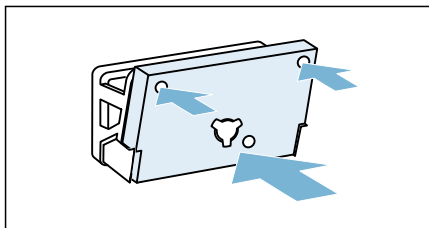

Utasítások

- Ügyeljen arra, hogy a tiszta és száraz szűrőpárnát az ábrán látható módon csúsztassa a tartókba.
- A szűrőpárnának nem szabad deformálódnia, megsérülnie, vagy megfordítva a helyére kerülnie.
- A vevőszolgálatnál az alábbi cikkszám alatt rendelhet új szűrőpárnát: **12022801**. Az egyes országok vevőszolgálati elérhetőségei megtalálhatók a mellékelt vevőszolgálati jegyzékben.

9. Látható szennyeződés esetén a következő lépéseket hajtsa végre **(opcionális)**:

- a) Emelje meg kissé a betét középső fülét.

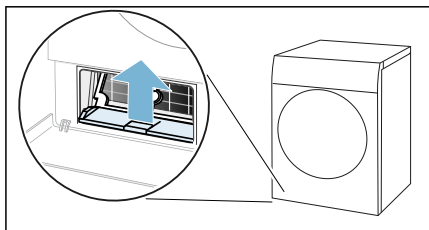

- b) Vízszintesen húzza ki a betétet.

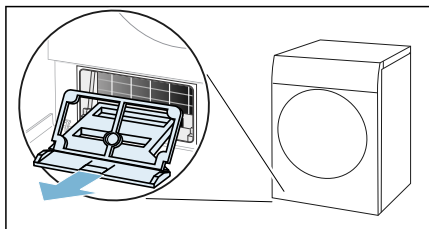

- c) A betétet folyó vízben öblítse le, majd szárítsa meg.

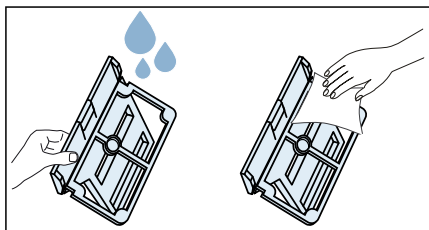

- d) A készülék nyílását puha, nedves ronggyal tisztítsa meg.

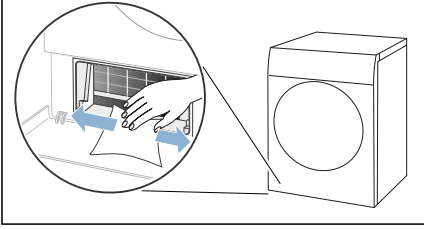

Utasítás: Ügyeljen arra, hogy a szabadon lévő hőcserélő ne sérüljön meg.

- e) A hőcserélő lemezeit óvatosan tisztítsa meg porszívó és kefések segítségével.

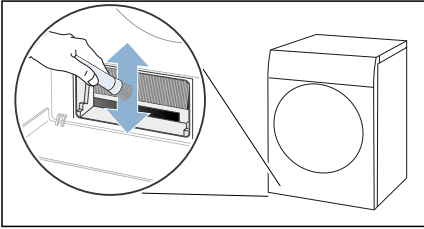

Utasítás: Ügyeljen arra, hogy a hőcserélő lemezeit fentről lefelé tisztítsa, nehogy elhajoljanak és megsérüljenek.

- f) A betétet vízszintesen tolja be a fül hallható bepattanásáig.

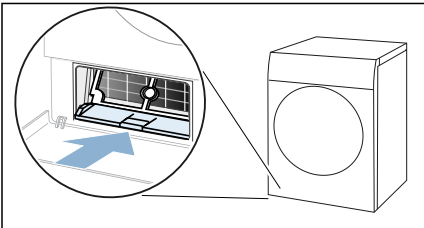

10. A fogantyúnál tolja be a hőcserélő burkolatát.

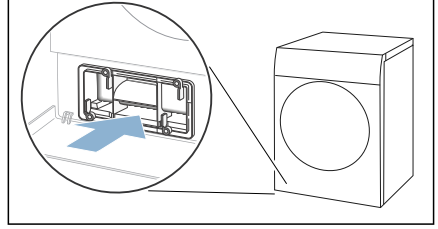

Utasítás: Csak akkor tudja betolni a hőcserélő burkolatát, ha a betét a készülékben van.

11. Reteszelve be a hőcserélő burkolatának karját.

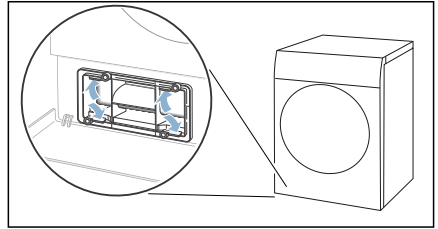

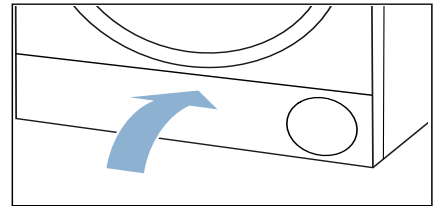

12. Csukja be a szervizfedelelet.



Megtisztította a készülék alsó egységét.

? Sógó a készülékhez

Üzemzavar	Ok/Megoldás
A készülék nem indul el.	Ellenőrizze a hálózati csatlakozót és a biztosítékokat.
Gyűrődések.	<ul style="list-style-type: none"> ■ Túllépte a betölthető mennyiséget, vagy nem a textilfajtához megfelelő programot választotta. A programtáblázat tartalmaz minden szükséges információt. → 23. oldal ■ A ruhaneműt közvetlenül szárítás után vegye ki a dobból. Ha a ruhanemű a dobben marad, akkor meggyűrődik.
Kifolyik a víz.	<ul style="list-style-type: none"> ■ A készülék esetleg ferdén áll. Igazítsa meg a készüléket. ■ Ellenőrizze az alsó egységben a következőket: <ul style="list-style-type: none"> - a hőcserélő burkolata megfelelően reteszelve van-e. - a hőcserélő burkolatának tömítése nem szennyezett-e. → 37. oldal ■ Ha beszerelt választható vízvezető tömlőt*, ellenőrizze, hogy a vízvezető tömlő megfelelően van-e csatlakoztatva.
A készülék szüneteltetett állapotban van, de a dob forog.	A készülék magas hőmérsékletet érzekelt, és elindított egy CoolDown-folyamatot. A hőmérséklet-szabályozás akár 10 percig is eltarthat. Bármiikor megszakíthatja a CoolDown-folyamatot az ajtó kinyitásával.
A program nem indul el	<p>Bizonyosodjon meg arról, hogy</p> <ul style="list-style-type: none"> ■ az ajtó be van csukva ■ a ∞ 3 sec. (Gyerekszár) ki van kapcsolva ■ megnyomta a Start/Pause (Start/Szünet)  gombot <p>Utasítás: Ha a Finished in (Késleltetett indítás)  opcióval beállította a program késleltetését, a program későbbi időpontban fog elindulni.</p>
A program kijelzett tartama a szárítási folyamat közben változik.	Nem hiba. A nedvességszenzor határozza meg a ruhaneműben maradó nedvességet, illetve állítja be a program időtartamát (az időprogramok kivételével).
A ruhanemű nem száradt meg megfelelően, vagy még túl nedves.	<ul style="list-style-type: none"> ■ A meleg ruhanemű a program befejeződése után nedvesebbnek érződik, mint amilyen valójában. Teregetse ki és hagyja lehűlni a ruhaneműt. ■ Állítsa be a szárítási módot, vagy növelje a szárítási fokot. Ez azonos hőmérséklet mellett meghosszabbítja a szárítási időt. ■ Válasszon egy időprogramot a még nedves ruhanemű további szárításához. ■ Válasszon időprogramot egy kisebb betöltési mennyiséghez. ■ Ne lépje túl egy program maximálisan betölthető ruhamennyiségét. → 23. oldal ■ Tisztítsa meg a dobben található nedvességszenzort. A szenzoron vékony vízkőréteg vagy mosó- és ápolószerek maradványai rakódhatnak le, és ronthatják annak működését. → 36. oldal ■ A rendszer leállította a szárítást áramkimaradás, megtelt kondenzvíztartály vagy a maximális szárítási idő túllépése miatt. <p>Utasítás: Vegye figyelembe a ruhaneműre vonatkozó tippeket is. → 26. oldal</p>

A helyiség páratartalma megnő.	Alaposan szellőztesse ki a helyiséget.
Szokatlan zörejek szárítás közben.	A szárítás során a kompresszor és a szivattyú működése üzemi zörejeket eredményez. Ez nem a készülék hibás működésére utal.
Szárítás ellenére a készülék hidegnek érződik.	Nem hiba. A hőszivattyús készülék hatékonyan, alacsony hőmérsékleten végzi a szárítást.
A rendszer leállítja a szárítási programot.	Ha a szárítási program áramkimaradás miatt szakadt meg, akkor indítsa újra a programot, vagy vegye ki és teregesse ki a ruhaneműt.
A szárítási idő túl hosszú.	<ul style="list-style-type: none"> ■ A készülék pihével szennyezett lehet. Ez hosszabb szárítási időt okozhat. <ul style="list-style-type: none"> - Távolítsa el a pihéket. → <i>31. oldal</i> - Tisztítsa meg az alsó egységet. → <i>37. oldal</i> ■ A hőcserélő pihével szennyezett lehet. Látható szennyeződés esetén a szabadon lévő hőcserélőt óvatosan tisztítsa meg porszívóval. → <i>37. oldal</i> ■ Eltorlasztott vagy szabadon nem hozzáférhető légbeömlő nyílás is meghosszabbíthatja a szárítási időt. Hagyja szabadon a légbeömlő nyílást. ■ Ha a környezeti hőmérséklet 15 °C-nál alacsonyabb vagy 30 °C-nál magasabb, akkor hosszabb lehet a szárítási idő. ■ Ha a helyiségben elégtelen a légkeringés, akkor hosszabb lehet a szárítási idő. Alaposan szellőztesse ki a helyiséget.
* a készülék kivételétől és a rendelkezésre álló tartozéktól függően	

Utasítás: Ha a készülék ki- és bekapcsolásával nem tudja saját kezűleg elhárítani a hibát, forduljon a vevőszolgálathoz. → *45. oldal*



A készülék szállítása

⚠ Figyelmeztetés

Anyagi kár / a készülék károsodásának veszélye és sérülésveszély!

Ha a készüléket a kiálló részeinél (pl. az ajtajánál) fogva emeli meg vagy mozdítja el, ezek a részek letörhetnek, és sérülést okozhatnak. Ne mozgassa a készüléket annak kiálló részeinél fogva.

⚠ Figyelmeztetés **Sérülésveszély!**

- A készülék nehéz. Megemlése sérülést okozhat.
Ne emelje meg egyedül a készüléket.
- A készülék éles peremei elvágthatják a kezét.
A készüléket ne az éles széleinél fogja meg. A készülék emelésekor viseljen védőkesztyűt.

A készülék előkészítése szállításra:

1. Vízszintesen húzza ki, majd ürítse ki a kondenzvíztartályt.

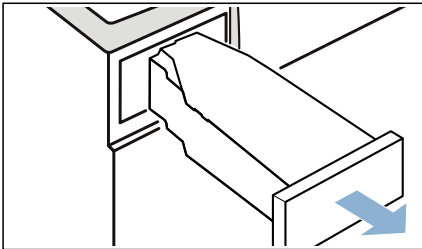

2. Tolja be újra a készülékbe a kondenzvíztartályt, amíg hallhatóan bepattan.

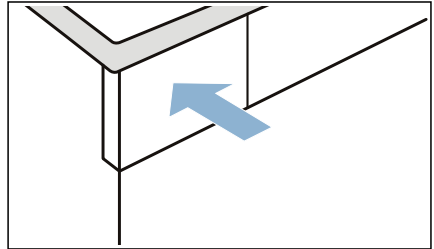

3. Kapcsolja be a készüléket.
4. Állítson be egy tetszőleges programot.
5. Nyomja meg a **Start/Pause (Start/Szünet)**  gombot.
6. Várjon 5 percig.
A rendszer leszivattyúzza a kondenzvizet.
7. Ürítse ki újra a kondenzvíztartályt.
8. Kapcsolja ki a készüléket.
9. A készülék csatlakozódugóját húzza ki az elektromos hálózathoz.
A készülék most szállításra kész.

Figyelem!

Anyagi és készülékkárok

A készülékben a szivattyúzás ellenére mindig található valamennyi víz. A maradék víz kifolyhat, és anyagi kárt okozhat. A készüléket ezért állítva szállítsa.



Fogyasztási értékek

Fogyasztási értékek táblázata

Program	A ruhanemű centrifugálásához használt fordulatszám (ford./perc)	Időtartam** (perc)		Energiafogyasztás** (kWh-ban)	
		8 kg	4 kg	8 kg	4 kg
Pamut		8 kg	4 kg	8 kg	4 kg
Teljes szárítás *	1400	177	111	1,63	1,01
	1000	200	125	1,87	1,14
	800	223	139	2,11	1,27
Szárítás vasaláshoz *	1400	135	78	1,23	0,71
	1000	158	92	1,47	0,84
	800	181	106	1,71	0,97
Könnyen kezelhető		3,5 kg		3,5 kg	
Teljes szárítás *	800	67		0,57	
	600	78		0,67	
* Programbeállítás az érvényes EN61121 szerinti vizsgálathoz.					
** Az értékek a textília fajtájától, a szárítandó ruhanemű összetételétől, a textíliában maradt nedvességtől, a beállított szárítási foktól, a ruhamennyiségtől, a környezeti feltételektől, valamint a kiegészítő funkciók használatától függően eltérhetnek a megadott értékektől.					

Leghatékonyabb program pamuttextíliákhoz

A következő „standard pamutprogram” (szimbólummal jelölve) a normál nedvességű pamut ruhanemű szárítására alkalmas, és a kombinált energiafogyasztás tekintetében a nedves pamut ruhanemű szárításához a leghatékonyabb.

Standard programok pamut ruhaneműhöz az aktuális 932/2012/EU rendeletnek megfelelően

Program + szárítási mód	Betölthető mennyiség (kg-ban)	Energiafogyasztás (kWh-ban)	Programidő (percben)
Pamut + Teljes szárítás	8/4	1,87/1,14	200/125
Programbeállítás a 2010/30/EU irányelv szerint történő vizsgálathoz és energiafogyasztás címkezéséhez.			



Műszaki adatok

Méreték:

850 x 600 x 640 mm

(magasság x szélesség x mélység)

Súly:

56 kg (modelltől függően)

Hálózati csatlakozás:

Hálózati feszültség: 220 - 240 V, 50 Hz

Névleges áram: 10 A

Névleges teljesítmény: 600 W

Maximális ruhamennyiség:

8 kg

Energiafogyasztás kikapcsolt

állapotban:

0,10 W

Energiafogyasztás bekapcsolva

hagyott állapotban:

0,10 W

Belső dobvilágítás*

Környezeti hőmérséklet:

5 - 35 °C



Ártalmatlanítás



A csomagolást környezetbarát módon ártalmatlanítsa.

Ez a készülék az elektromos és elektronikus berendezések hulladékaira vonatkozó 2012/19/EU európai irányelvnek (waste electrical and electronic equipment – WEEE) megfelelő jelöléssel rendelkezik.

Az irányelv keretén belül szab a használt készülékek egész Európában érvényes visszavételének és hasznosításának.

Figyelem!

Tűzveszély/Mérgezésveszély/Anyagi és készülékkár

A készülék környezetbarát, de gyúlékony R290 hűtőközeget tartalmaz. A szakszerűtlen ártalmatlanítás tüzet és mérgezést okozhat.

Szakszerűen ártalmatlanítsa a készüléket, és ügyeljen arra, hogy a hűtőközeg körének csövei ne sérüljenek.

* a készülék kivitelétől függően



Vevőszolgálat

Ha a készülék ki- és bekapcsolásával nem tudja saját kezűleg elhárítani a hibát, forduljon a vevőszolgálatához. → Lásd a mellékelt vevőszolgálat-listát vagy a kihajtható oldalt.

Mindig megtaláljuk a megfelelő megoldást, hogy elkerülhető legyen a felesleges kiszállítás.

Adja meg a vevőszolgálatnak a készülék termékszámát (E-Nr.) és gyártási számát (FD).

E-Nr. _____ FD _____

E-Nr. Termékszám
FD Gyártási szám

Ezek az adatok megtalálhatók
*modelltől függően:

az ajtó belső oldalán*/a kinyitott
szervizfedélen* és a készülék
hátoldalán.

Bízzon a gyártó hozzáértésében.

Forduljon hozzánk. Ezzel biztosítja, hogy a javítást szakképzett szerelők végzik el az eredeti pótalkatrészekkel.



Köszönjük, hogy Bosch háztartási készüléket vásárolt!

Regisztrálja új készülékét a MyBosch felületen, és a következő előnyöket élvezheti:

- **Szakértői tippek és trükkök készülékével kapcsolatban**
- **Garanciakiterjesztési lehetőségek**
- **Kedvezmény tartozékokra és pótalkatrészekre**
- **Digitális használati útmutató és minden készülékadat kéznél**
- **Egyszerűen elérhető a Bosch Háztartási Készülékek Vevőszolgálat**

Ingyenes és gyors regisztráció – akár mobiltelefonon is:

www.bosch-home.com/welcome

BOSCH
HOME APPLIANCES
SERVICE

Segítségre van szüksége? Itt megtalálhatja.

Szakértői tanácsok Bosch háztartási készülékével kapcsolatban, problémamegoldás vagy javítás Bosch szakértők közreműködésével.

Tudjon meg mindent a Bosch által nyújtott támogatási módokról:

www.bosch-home.com/service

A mellékelt vevőszolgálati címlistában megtalálja a kapcsolatfelvételi adatokat minden országra vonatkozóan.

Robert Bosch Hausgeräte GmbH

Carl-Wery-Straße 34

81739 München, GERMANY

www.bosch-home.com



9001446614 (9903)

hu