



BOSCH



Register your
new device on
MyBosch now and
get free benefits:
[bosch-home.com/
welcome](https://bosch-home.com/welcome)

เครื่องซักผ้า

WGG444E0TH

[th] คู่มือการใช้งานและคำแนะนำในการ
ติดตั้ง

เครื่องซักผ้าเครื่องใหม่ของคุณ

ขอขอบคุณที่เลือกใช้เครื่องซักผ้าของ Bosch โปรดสละเวลาสักครู่เพื่ออ่านและทำความเข้าใจกับฟังก์ชันต่างๆ ของเครื่องซักผ้า

เราได้ทำการตรวจเช็คเครื่องซักผ้าทุกเครื่องที่ออกจากโรงงานของเราอย่างละเอียด เพื่อให้แน่ใจว่าเครื่องซักผ้าทุกเครื่องอยู่ในสภาพที่สมบูรณ์และสามารถทำงานได้อย่างถูกต้องตามมาตรฐานของ Bosch

ดูข้อมูลเพิ่มเติมเกี่ยวกับผลิตภัณฑ์ อุปกรณ์เสริม อะไหล่ และการบริการของเราได้จากเว็บไซต์ www.bosch-home.com หรือติดต่อศูนย์บริการของเรา

คู่มือการใช้งานและคำแนะนำในการติดตั้งต่อไปนี้สามารถใช้ได้กับเครื่องซักผ้าหลายรุ่น โดยอาจมีรายละเอียดต่างกันไปตามความที่ระบุไว้



โปรดอ่านคู่มือการใช้งานและคำแนะนำในการติดตั้งก่อนเริ่มใช้งานเครื่องซักผ้า

หลักการแสดงผล

▲ คำเตือน!

สัญลักษณ์และคำเตือนเหล่านี้มีไว้เพื่อแจ้งเตือนถึงสถานการณ์อันตรายที่อาจเกิดขึ้น หากไม่ปฏิบัติตามคำเตือน อาจทำให้ได้รับบาดเจ็บสาหัสหรือเสียชีวิตได้

✘ ข้อควรระวัง!

ข้อควรระวังมีไว้เพื่อแจ้งเตือนถึงสถานการณ์อันตรายที่อาจเกิดขึ้น หากไม่ปฏิบัติตามข้อควรระวัง อาจทำให้เกิดความต่อเสียหายทรัพย์สินและ/หรือสิ่งแวดล้อม

หมายเหตุ/เคล็ดลับ

ข้อมูลเกี่ยวกับการใช้เครื่องให้เกิดประโยชน์สูงสุด/ข้อมูลอื่นๆ ที่เป็นประโยชน์

1. 2. 3. / a) b) c)

ขั้นตอนต่างๆ จะแสดงเป็นตัวเลขหรือตัวอักษร

■ / -

รายการต่างๆ จะแสดงเป็นกล่องขนาดเล็กหรือเครื่องหมาย -

สารบัญ

 วัตถุประสงค์ในการใช้งาน	4
--	---

 คำแนะนำด้านความปลอดภัย	5
เด็ก/บุคคล/สัตว์เลี้ยง	5
การติดตั้ง	6
การใช้งาน	8
การทำความสะอาด/การดูแลรักษา	10

 การปกป้องสิ่งแวดล้อม	11
บรรจุภัณฑ์/เครื่องที่ใช้แล้ว	11
เคล็ดลับเพื่อการประหยัดค่าใช้จ่าย	12

 การจัดตำแหน่ง และการเชื่อมต่อ	12
อุปกรณ์เสริมระดับมาตรฐาน	12
คำแนะนำด้านความปลอดภัย	13
บริเวณที่จะทำการติดตั้ง	13
การติดตั้งบนฐานหรือพื้นไม้ดง	13
การติดตั้งในห้องครัว	14
การถอดสลักล็อคเพื่อการขนย้าย	14
ความยาวของท่อและสายไฟ	15
ท่อรับน้ำเข้า	16
ท่อปล่อยน้ำออก	17
การปรับให้ได้ระดับ	18
การต่อระบบไฟฟ้า	18
ก่อนทำการซักรีดครั้งแรก	19
การขนย้าย	19

 ข้อมูลเบื้องต้นของเครื่อง	21
ตัวเครื่อง	21
แผงควบคุม	22
แผงแสดงผล	23

 ผ้า	24
การป้องกันผ้าและเครื่องซักผ้าของคุณ	24
การแยกผ้า	24
การรักษารูปทรงเสื้อผ้า	25
การย้อมสี/การฟอกสี	25

 ผลิตภัณฑ์ซักผ้า	25
การเลือกผลิตภัณฑ์ซักผ้าที่ถูกต้อง	25
การประหยัดพลังงานและผลิตภัณฑ์ซักผ้า	26

 รายละเอียดโดยรวม ของโปรแกรม	27
โปรแกรมที่สามารถเลือกได้	27

 ค่าเริ่มต้นของโปรแกรม	31
⌘ Temp. (อุณหภูมิ) °C	31
⊙ Spin (ปั่นหมาด)	31
⌚ Ready in (เวลาสิ้นสุด)	31

 การตั้งค่าโปรแกรมเพิ่มเติม	32
☒ Anti Stain (ป้องกันคราบสกปรก)	32
☑ Extra Rinse (เพิ่มรอบล้างน้ำ)	32
⊕ Disinfectant (การฆ่าเชื้อ)	32
☑ Silent Wash (การซักรีดเงียบ)	32
☑ SpeedPerfect (ความเร็วสูงสุด)	32

 การใช้งานเครื่อง	33
การเตรียมเครื่อง	33
การเลือกโปรแกรม/การเปิดเครื่อง	33
การใส่ผ้าลงในถังซัก	33
ดวงวัดและใส่ผลิตภัณฑ์ซักผ้า กับผลิตภัณฑ์ถนนผ้า	34
การเริ่มโปรแกรม	35
ระบบล็อคป้องกันเด็ก	35
การเพิ่มหรือการนำผ้าออก	35
การเปลี่ยนโปรแกรม	36
การยกเลิกโปรแกรม	36
สิ้นสุดโปรแกรม	36
การนำผ้าออกจากเครื่อง/การปิดเครื่อง	36

 การตั้งค่าเครื่อง	37
---	----

 เซ็นเซอร์	37
ระบบตรวจจับน้ำหนักไม่สมดุล	37



**การทำความสะอาด
และการดูแลรักษา 38**

ตัวถังเครื่องซักผ้า/แผงควบคุม 38
ถังซัก 38
การล้างตะกรัน 38
เทน้ำออกจากถังซักใส่ผลิตภัณฑ์ซักผ้า
ทำความสะอาดถังซักใส่สารซักฟอก
และตัวเรือน 38
การทำความปลอดภัยอุปกรณ์ช่วยวัด
ปริมาณ A สำหรับน้ำยาซักผ้า 39
บีบระบายน้ำอัตโนมัติ 40
ท่อระบายน้ำที่ท่อพักอัตโนมัติ 41
ตัวกรองในท่อจ่ายน้ำอัตโนมัติ 41



ความผิดปกติและวิธีแก้ไข 42

การเปิดฝาเครื่องในกรณีฉุกเฉิน 42
ข้อมูลบนแผงแสดงผล 10
ความผิดปกติและวิธีแก้ไข 10



ฝ่ายบริการหลังการขาย 46



อัตราการใช้พลังงาน 48



ข้อมูลทางเทคนิค 48



การรับประกัน Aqua-Stop 48



**วัตถุประสงค์ในการ
ใช้งาน**

- เครื่องรุ่นนี้มีไว้สำหรับใช้ภายในครัวเรือน
- ห้ามติดตั้งหรือใช้เครื่องกลางแจ้ง หรือในสถานที่ที่เย็นจัดจนอาจทำให้น้ำกลายเป็นน้ำแข็ง เนื่องจากน้ำที่ตกค้างอยู่ในเครื่องอาจจับตัวเป็นน้ำแข็ง และทำให้เครื่องชำรุดเสียหายได้ และท่อที่มีน้ำแข็งจับอาจปริ/แตกได้
 - เครื่องรุ่นนี้มีไว้สำหรับซักผ้าในครัวเรือนได้แก่ผ้าที่ซักด้วยเครื่องได้ และผ้าขนสัตว์ที่ซักด้วยมือได้เท่านั้น (ดูฉลากผลิตภัณฑ์) ห้ามใช้เพื่อจุดประสงค์อื่นนอกเหนือจากที่ระบุ
 - เครื่องรุ่นนี้เหมาะสำหรับการซักผ้าในน้ำประปา ด้วยผลิตภัณฑ์ซักผ้าและผลิตภัณฑ์ถนนอมผ้าสำหรับเครื่องซักอบผ้าที่มีจำหน่ายตามท้องตลาด (ที่เหมาะสมสำหรับใช้กับเครื่องซักผ้า)
 - เครื่องรุ่นนี้มีไว้สำหรับใช้ที่ความสูงไม่เกิน 4000 เมตรจากระดับน้ำทะเล

สิ่งที่ต้องทำก่อนเปิดสวิตซ์เครื่อง:

ตรวจสอบว่าเครื่องชำรุดเสียหายหรือไม่ ห้ามใช้เครื่องที่ชำรุด หากมีข้อสงสัย กรุณาติดต่อตัวแทนจำหน่าย หรือฝ่ายบริการหลังการขาย โปรดอ่านและปฏิบัติตามคำแนะนำในการติดตั้งและคู่มือการใช้งาน รวมถึงข้อมูลอื่นๆ ทั้งหมดที่ใหม่กับเครื่อง

เก็บเอกสารเหล่านี้ไว้เพื่อใช้ในภายหลัง หรือเพื่อมอบให้กับเจ้าของคนต่อไป

คำแนะนำด้านความปลอดภัย

ข้อมูลและคำเตือนด้านความปลอดภัยฉบับนี้มีวัตถุประสงค์เพื่อป้องกันการบาดเจ็บ และป้องกันความเสียหายต่อสิ่งต่างๆ ที่อยู่รอบข้าง

โปรดอ่านข้อควรระวังที่จำเป็น และดำเนินการติดตั้ง บำรุงรักษา ทำความสะอาด และใช้เครื่องด้วยความระมัดระวัง

เด็ก/บุคคล/สัตว์เลี้ยง

คำเตือน

ระวังอันตรายถึงชีวิต!

เด็กและผู้ที่ไม่ทราบถึงอันตรายที่อาจเกิดขึ้นเมื่อใช้เครื่อง อาจได้รับบาดเจ็บหรือตกอยู่ในสถานการณ์ที่เป็นอันตรายต่อชีวิตได้ ดังนั้นโปรดปฏิบัติตามนี้:

- เด็กที่มีอายุ 8 ปีขึ้นไป ผู้พิการ ผู้ที่มีความบกพร่องทางประสาทสัมผัส ผู้มีอาการบกพร่องทางจิต หรือผู้ที่ขาดประสบการณ์หรือความรู้ สามารถใช้เครื่องนี้ได้หากอยู่ภายใต้การดูแลหรือได้รับการอธิบายวิธีการใช้เครื่องอย่างปลอดภัย รวมถึงทำความเข้าใจเกี่ยวกับอันตรายที่อาจเกิดขึ้นจากการใช้งาน
- ห้ามให้เด็กเล่นเครื่องนี้

- ห้ามให้เด็กทำความสะอาดหรือบำรุงรักษาเครื่องนี้โดยไม่มีผู้ดูแล
- อย่าให้เด็กอายุต่ำกว่า 3 ปี และสัตว์เลี้ยงเข้าใกล้เครื่อง
- ห้ามให้เด็กหรือผู้ที่ไม่ทราบถึงอันตรายที่อาจเกิดขึ้นอยู่ใกล้กับเครื่องตามลำพัง

คำเตือน

ระวังอันตรายถึงชีวิต!

เด็กอาจเข้าไปติดอยู่ในเครื่อง และตกอยู่ในสถานการณ์ที่เป็นอันตรายต่อชีวิตได้

- ห้ามวางเครื่องไว้หลังประตู เนื่องจากอาจไปกีดขวางทำให้ไม่สามารถเปิดฝาเครื่องได้ หรือเปิดได้ไม่สุด
- เมื่อใช้เครื่องจนหมดอายุการใช้งานแล้ว ให้ถอดปลั๊กออกจากเต้ารับก่อนตัดสายไฟ แล้วจึงทำลายตัวล็อคที่ฝาเครื่อง

คำเตือน

ระวังการขาดอากาศหายใจ!

เด็กอาจติดอยู่ในบรรจุภัณฑ์/แผ่นพลาสติก หรือขึ้นส่วนบรรจุภัณฑ์ได้ หากปล่อยให้เล่นกับสิ่งเหล่านี้ หรืออาจนำไปครอบศีรษะจนทำให้หายใจไม่ออกได้ เก็บบรรจุภัณฑ์ แผ่นพลาสติก และขึ้นส่วนบรรจุภัณฑ์ให้พ้นมือเด็ก

คำเตือน

ระวังสารพิษ!

ผลิตภัณฑ์ซักผ้าและผลิตภัณฑ์
ถนอมผ้าที่กลืนลงไปอาจเป็นพิษได้
หากเผลอกลืนลงไป ควรพบแพทย์
ทันที เก็บผลิตภัณฑ์ซักผ้าและ
ผลิตภัณฑ์ถนอมผ้าให้พ้นมือเด็ก

คำเตือน

ระวังความร้อน!

เมื่อซักผ้าด้วยอุณหภูมิสูง กระจกที่
ฝาเครื่องจะร้อน
อย่าให้เด็กสัมผัสฝาเครื่องที่ร้อน

คำเตือน

อาการระคายเคืองตา/ผิวหนัง!

ผลิตภัณฑ์ซักผ้าและผลิตภัณฑ์
ถนอมผ้าอาจก่อให้เกิดอาการระคาย
เคืองตาหรือผิวหนัง
หากผลิตภัณฑ์ซักผ้าหรือผลิตภัณฑ์
ถนอมผ้าเข้าตาหรือโดนผิวหนัง
ให้ล้างออกให้สะอาดหมดจด เก็บ
ผลิตภัณฑ์ซักผ้าและผลิตภัณฑ์
ถนอมผ้าให้พ้นมือเด็ก

การติดตั้ง

คำเตือน

ระวังไฟดูด/ไฟไหม้/วัสดุชำรุด เสียหาย/เครื่องชำรุดเสียหาย!

การติดตั้งเครื่องอย่างไม่ถูกต้องอาจ
ก่อให้เกิดอันตรายได้ ตรวจสอบให้
แน่ใจว่า:

- แรงดันไฟฟ้าที่ระบุไว้บนเครื่อง
(แผ่นป้ายระบุค่าพิกัด) ต้องตรงกับ
แรงดันไฟฟ้าจ่าย ข้อมูลเกี่ยวกับ
กำลังไฟฟ้าและฟิวส์ที่จำเป็นมีอยู่
บนแผ่นป้ายระบุค่าพิกัด
- ปลั๊กไฟต้องเสียบเข้ากับเต้ารับ
ปลั๊กไฟแบบหน้าสัมผัสป้องกัน
ได้ และต้องติดตั้งสายดินอย่าง
ถูกต้อง
- สายไฟที่ใช้ติดตั้งต้องมีขนาดหน้า
ตัดใหญ่เพียงพอ
- ปลั๊กไฟจะต้องอยู่ในบริเวณที่เข้า
ถึงได้สะดวกตลอดเวลา หากไม่
สามารถทำได้ จะต้องมีสวิตช์
(ตัดวงจรทุกขั้ว) ตามข้อกำหนด
ในการติดตั้งระบบไฟฟ้าแบบถาวร
เพื่อให้เป็นไปตามข้อกำหนดด้าน
ความปลอดภัยที่เกี่ยวข้อง
- ในกรณีที่ใช้เบรกเกอร์ป้องกัน
กระแสไฟฟ้ารั่ว ควรเลือกใช้แบบ
ที่มีสัญลักษณ์  เท่านั้น ซึ่ง
เป็นเครื่องหมายรับรองว่าเป็นไป
ตามข้อกำหนดของเครื่อง

คำเตือน

ระวังไฟดูด/ไฟไหม้/วัสดุชำรุดเสียหาย/เครื่องชำรุดเสียหาย!

หากสายไฟของเครื่องมีการตัดแปลงหรือชำรุดเสียหาย อาจส่งผลให้เกิดไฟดูด ไฟฟ้าลัดวงจร หรือไฟไหม้จากการมีความร้อนสูงเกินไปได้ สายไฟจะต้องไม่คดงอ ถูกกดทับ หรือถูกตัดแปลง และจะต้องไม่สัมผัสกับแหล่งความร้อน

คำเตือน

ระวังไฟไหม้/วัสดุชำรุดเสียหาย/เครื่องชำรุดเสียหาย!

การใช้รางปลั๊กไฟหรือสายไฟต่อพ่วงอาจส่งผลให้ไฟฟ้าลัดวงจร หรือไฟไหม้จากการมีความร้อนสูงเกินไปได้

ต่อเครื่องเข้ากับเต้ารับไฟฟ้าที่มีการต่อสายดินอย่างถูกต้องเท่านั้น ห้ามใช้รางปลั๊กไฟ สายไฟต่อพ่วงหรือหัวต่อแบบหลายทาง

คำเตือน

ระวังการบาดเจ็บ/วัสดุชำรุดเสียหาย/เครื่องชำรุดเสียหาย!

- เครื่องอาจสั่นหรือขยับขณะกำลังทำงาน ซึ่งอาจทำให้เกิดการบาดเจ็บหรือความเสียหายได้ วางเครื่องไว้บนพื้นเรียบที่มั่นคงและสะอาด และใช้อุปกรณ์ปรับระดับช่วยในการปรับระดับขาเครื่องแบบหมุน
- การยกหรือเคลื่อนย้ายเครื่องโดยจับที่ชิ้นส่วนที่ยื่นออกมา (เช่น ฝาเครื่อง) อาจทำให้ชิ้นส่วนดังกล่าวหลุดออกมา และส่งผลให้ได้รับบาดเจ็บ ห้ามเคลื่อนย้ายเครื่องโดยจับที่ชิ้นส่วนที่ยื่นออกมา

คำเตือน

ระวังการบาดเจ็บ!

- เครื่องนี้มีน้ำหนักมาก ซึ่งอาจได้รับบาดเจ็บขณะยกได้ ห้ามยกเครื่องโดยไม่มีผู้ช่วย
- ขอบคมของเครื่องอาจบาดเจ็บได้ ห้ามยกเครื่องโดยจับที่ขอบคมสวมถุงมือป้องกันเมื่อทำการยก
- หากไม่เดินท่อและสายไฟหลักให้ถูกต้อง อาจทำให้สะดุดล้มและได้รับบาดเจ็บ เดินสายไฟและท่อให้เรียบร้อยเพื่อป้องกันการสะดุด

ข้อควรระวัง!

ระวังวัสดุชำรุดเสียหาย/ เครื่องชำรุดเสียหาย

- แรงดันน้ำที่สูงหรือต่ำเกินไปอาจส่งผลให้เครื่องทำงานได้ไม่ถูกต้อง รวมถึงอาจทำให้วัสดุหรือเครื่องชำรุดเสียหายได้ ดูให้แน่ใจว่าแรงดันน้ำในแหล่งจ่ายน้ำอยู่ที่ 100 kPa (1 บาร์) เป็นอย่างน้อย และไม่เกิน 1000 kPa (10 บาร์)
- หากท่อน้ำมีการตัดแปลงหรือชำรุดเสียหาย อาจส่งผลให้วัสดุหรือเครื่องชำรุดเสียหายได้ ท่อน้ำจะต้องไม่คดงอ ถูกกดทับ ถูกตัดแปลง หรือถูกแยกส่วน
- การต่อท่อน้ำยี่ห้ออื่นเข้ากับแหล่งจ่ายน้ำอาจส่งผลให้วัสดุหรือเครื่องชำรุดเสียหายได้ ใช้ท่อน้ำที่ให้มาพร้อมกับเครื่องหรืออะไหล่ของแท้เท่านั้น

- เครื่องนี้มีสลักล็อกเพื่อการขนย้าย ยึดไว้อยู่ การใช้เครื่องโดยไม่ถอดสลักล็อกเพื่อการขนย้ายอาจส่งผลให้เครื่องชำรุดเสียหายได้ จึงต้องถอดสลักล็อกเพื่อการขนย้ายออกให้หมดก่อนเริ่มใช้เครื่องเป็นครั้งแรก โดยจะต้องเก็บสลักล็อกเพื่อการขนย้ายแยกไว้ต่างหาก เมื่อจะเคลื่อนย้ายเครื่อง จะต้องใส่สลักล็อกเพื่อการขนย้าย เพื่อป้องกันไม่ให้เครื่องเกิดความเสียหายจากการเคลื่อนย้าย

การใช้งาน

คำเตือน

ระวังการระเบิด/ไฟไหม้!

สารทำความสะอาดซึ่งมีส่วนผสมของตัวทำละลายที่อยู่บนผ้า เช่น ผลิตภัณฑ์ขจัดคราบ/น้ำยาทำความสะอาด อาจก่อให้เกิดการระเบิดในถังซักได้

ควรนำผ้าเหล่านี้ไปล้างน้ำให้เรียบร้อยก่อนนำไปซักในเครื่อง

คำเตือน

ระวังสารพิษ!

สารทำความสะอาดซึ่งมีส่วนผสมของตัวทำละลาย เช่น น้ำยาทำความสะอาด อาจก่อให้เกิดควันทoxicได้ ห้ามใช้สารทำความสะอาดซึ่งมีส่วนผสมของตัวทำละลาย

คำเตือน

ระวังการบาดเจ็บ!

- การดึงหรือดึงบนฝาเครื่องที่เปิดไว้ อาจทำให้เครื่องพลิกคว่ำและได้รับบาดเจ็บ ห้ามดึงฝาเครื่องที่เปิดไว้
- การปีนขึ้นไปบนเครื่องอาจทำให้พื้นเคาน์เตอร์หักลงมาและได้รับบาดเจ็บ ห้ามปีนขึ้นไปบนเครื่อง
- การยื่นมือเข้าไปในถังซักที่กำลังหมุนอาจส่งผลให้ได้รับบาดเจ็บ ควรรอให้ถังซักหยุดหมุนก่อน

คำเตือน

ระวังความร้อนลวก!

เมื่อซักผ้าด้วยอุณหภูมิสูง อาจถูกลวกได้หากสัมผัสกับน้ำซักผ้าที่มีความร้อน (เช่น เมื่อถ่ายน้ำซักผ้าที่มีความร้อนลงอ่างล้าง) ระวังอย่าสัมผัสน้ำซักผ้าที่มีความร้อน

คำเตือน

อาการระคายเคืองตา/ผิวหนัง!

ผลิตภัณฑ์ซักผ้าและผลิตภัณฑ์ถนอมผ้าอาจกระเด็นออกมาหากช่องเติมผลิตภัณฑ์ซักผ้าเปิดอยู่ขณะที่เครื่องกำลังทำงาน หากผลิตภัณฑ์ซักผ้าหรือผลิตภัณฑ์ถนอมผ้าเข้าตาหรือโดนผิวหนัง ให้ล้างออกให้สะอาดหมดจด หากเปลือกสีลงไปที่ ควรพบแพทย์ทันที

ข้อควรระวัง!

ระวังวัสดุชำรุดเสียหาย/ เครื่องชำรุดเสียหาย

- การใส่ผ้าเกินปริมาณบรรจุสูงสุดของเครื่องอาจส่งผลให้เครื่องทำงานได้ไม่ถูกต้อง รวมถึงอาจทำให้วัสดุหรือเครื่องชำรุดเสียหายได้ ห้ามใส่ผ้าเกินปริมาณบรรจุสูงสุดในการอบ ตรวจสอบให้แน่ใจว่าใส่ผ้าไม่เกินปริมาณบรรจุสูงสุดตามที่ระบุสำหรับแต่ละโปรแกรม
- การใส่ผลิตภัณฑ์ซักผ้าหรือสารทำความสะอาดในปริมาณที่ไม่ถูกต้องอาจส่งผลให้วัสดุหรือเครื่องชำรุดเสียหายได้ โปรดใส่ผลิตภัณฑ์ซักผ้า ผลิตภัณฑ์ถนอมผ้า สารทำความสะอาด และน้ำยาปรับผ้านุ่มตามคำแนะนำของผู้ผลิต

การทำความสะอาด/การดูแลรักษา

คำเตือน

ระวังอันตรายถึงชีวิต!

เครื่องนี้ทำงานด้วยระบบไฟฟ้า หากสัมผัสชิ้นส่วนที่มีกระแสไฟฟ้าไหลผ่าน อาจถูกไฟดูดได้ ดังนั้นโปรดปฏิบัติตามนี้:

- ปิดสวิตช์เครื่อง ถอดปลั๊กออกจากแหล่งจ่ายไฟ
- ห้ามจับปลั๊กไฟขณะมือเปียกเป็นอันตราย
- ถอดปลั๊กไฟออกจากเต้ารับโดยดึงที่ตัวปลั๊กทุกครั้ง อย่าดึงสายไฟ มิฉะนั้นอาจทำให้สายไฟชำรุดเสียหายได้
- ห้ามทำการดัดแปลงทางเทคนิคทุกรูปแบบกับเครื่องหรือส่วนประกอบต่างๆ
- การซ่อมแซมและงานอื่นใดเกี่ยวกับเครื่องจะต้องดำเนินการโดยฝ่ายบริการหลังการขายของเราหรือช่างไฟฟ้าเท่านั้น รวมถึงการเปลี่ยนสายไฟด้วย (ถ้าจำเป็น)
- สายไฟสำรองสามารถสั่งซื้อได้จากฝ่ายบริการหลังการขาย

คำเตือน

ระวังสารพิษ!

สารทำความสะอาดที่มีส่วนผสมของตัวทำละลาย เช่น น้ำยาทำความสะอาด อาจก่อให้เกิดควันพิษได้ ห้ามใช้สารทำความสะอาดที่มีส่วนผสมของตัวทำละลาย

คำเตือน

ระวังไฟดูด/วัสดุชำรุดเสียหาย/เครื่องชำรุดเสียหาย!

หากภายในเครื่องเปียกชื้น อาจส่งผลให้เกิดไฟฟ้าลัดวงจร ห้ามทำความสะอาดเครื่องโดยใช้เครื่องฉีดน้ำ เครื่องพ่นไอน้ำ สายหรือปืนฉีดพ่น

คำเตือน

ระวังการบาดเจ็บ/วัสดุชำรุดเสียหาย/เครื่องชำรุดเสียหาย!

การใช้อะไหล่และอุปกรณ์เสริมยี่ห้ออื่นอาจก่อให้เกิดอันตรายและอาจทำให้เกิดการบาดเจ็บ รวมถึงส่งผลให้วัสดุหรือเครื่องชำรุดเสียหายได้ ใช้อะไหล่และอุปกรณ์เสริมของแท้เท่านั้นเพื่อความปลอดภัย

ข้อควรระวัง!**ระวังวัสดุอันตราย/
เครื่องอันตราย**

สารทำความสะอาดและสารขจัดคราบ
ก่อนซัก (เช่น ผลิตภัณฑ์ขจัดคราบ
สเปรย์ขจัดคราบ) อาจทำให้เกิด
ความเสียหายได้หากสัมผัสกับพื้นผิว
เครื่อง ดังนั้น โปรดปฏิบัติตามดังนี้:

- ห้ามให้สารดังกล่าวสัมผัสกับพื้นผิวเครื่อง
- ทำความสะอาดเครื่องด้วยน้ำสะอาดและผ้านุ่มหมาดเท่านั้น
- ขจัดคราบสเปรย์หรือคราบอื่นๆ ที่ตกค้างอยู่ออกทันที

**การปกป้องสิ่งแวดล้อม****บรรจุภัณฑ์/เครื่องที่ใช้แล้ว**

กำจัดบรรจุภัณฑ์ทิ้งโดยคำนึงถึงสิ่งแวดล้อม
ข้อควรปฏิบัติและข้อควรหลีกเลี่ยง
เหล่านี้เป็นการกำหนดกรอบด้านการ
ส่งคืนและการรีไซเคิลผลิตภัณฑ์ที่
ใช้แล้วในพื้นที่ที่คุณอาศัยอยู่

สิ่งที่ควรทำ

- มอบอุปกรณ์อิเล็กทรอนิกส์ เก้า/ที่จะทิ้ง
ให้แก่ศูนย์เก็บรวบรวมที่ได้รับอนุญาต
เท่านั้นเพื่อนำไปจัดทิ้ง
- ขอคำปรึกษาจากศูนย์บริการที่ได้รับ
อนุญาตว่าอุปกรณ์อิเล็กทรอนิกส์นั้น
สามารถซ่อมแซมได้หรือไม่ก่อนการ
จัดทิ้ง
- สอบถามผู้ค้าปลีกเรื่องแผนงานการรับ
เครื่องคืน

สิ่งที่ไม่ควรทำ

- อย่าทิ้งอุปกรณ์อิเล็กทรอนิกส์ที่ไม่ต้องการ
ใช้แล้วไว้ในที่กลางแจ้ง หรือในที่ฝังกลบ
เนื่องจากอุปกรณ์นี้จะมีผลทำให้เกิดการ
ปนเปื้อนต่อดินและน้ำบาดาลได้
- อย่าทิ้งอุปกรณ์อิเล็กทรอนิกส์ที่ไม่ต้องการ
ใช้แล้วลงในถังขยะตามบ้านหรือใน
ถังขยะของเทศบาล
- ผลิตภัณฑ์นี้ไม่ได้มุ่งให้นำไปจำหน่ายต่อ
ให้แก่ ตัวแทน/ผู้จำหน่ายเศษวัสดุ ใดที่
ไม่ได้รับอนุญาต
- อย่าเก็บอะไหล่ชิ้นส่วนใดที่ถูกเปลี่ยนจาก
ตัวผลิตภัณฑ์ไว้ในที่แจ้ง

เคล็ดลับเพื่อการประหยัด ค่าใช้จ่าย

- ใส่ผ้าเข้าเครื่องในปริมาณสูงสุดสำหรับแต่ละโปรแกรม
- สำหรับผ้าที่สกปรกไม่มาก ให้ซักโดยไม่ต้องขจัดคราบก่อนซัก
- คุณสามารถประหยัดพลังงานและผลิตภัณฑ์ซักผ้าที่ใช้ในการซักผ้าที่สกปรกน้อยและคราบเบื่อนทั่วไปได้
- อุณหภูมิที่เลือกได้จะเป็นไปตามข้อมูลบนป้ายการดูแลรักษาผ้า อุณหภูมิในเครื่องอาจแตกต่างกันไปจากนี้ เพื่อการประหยัดพลังงานและผลการซักที่มีประสิทธิภาพสูงสุด
- **โหมดพลังงานต่ำ:** ถ้าไม่มีการใช้เครื่องเป็นเวลานาน (ประมาณ 5 นาที) ไฟที่ส่วนแสดงผลแบบสัมผัสจะดับลงก่อนที่โปรแกรมจะเริ่มขึ้น และหลังจากที่โปรแกรมสิ้นสุดแล้ว (ไฟแสดงสถานะของปุ่มเริ่มต้น/หยุดชั่วคราว ▷||) จะกะพริบหากต้องการเปิดแผงแสดงผล ให้กดปุ่มใดก็ได้โหมดพลังงานต่ำ จะไม่ทำงานเมื่อโปรแกรมนีทำงานอยู่
- ถ้านำผ้าไปอบในเครื่องอบผ้า ให้เลือกความเร็วในการปั่นตามคำแนะนำของบริษัทผู้ผลิตเครื่องอบผ้า

การจัดตำแหน่งและการเชื่อมต่อ

อุปกรณ์เสริมระดับมาตรฐาน

หมายเหตุ:

ตรวจเช็คว่าคุณมีเครื่องมีการชำรุดเสียหายจากการขนส่งหรือไม่ ห้ามใช้เครื่องที่ชำรุดเสียหายโดยเด็ดขาด หากคุณมีข้อร้องเรียน กรุณาติดต่อตัวแทนจำหน่ายที่ซื้อมา หรือติดต่อฝ่ายบริการลูกค้า

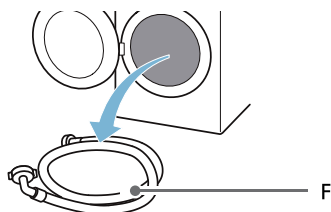
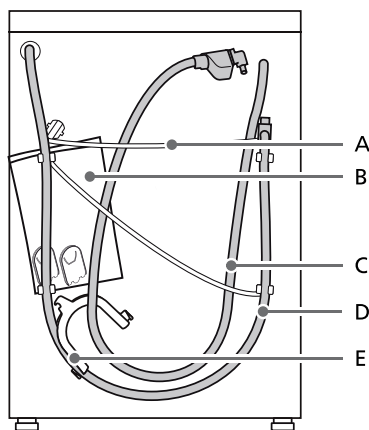

- A สายไฟ
 - B ลugs ซึ่งประกอบด้วย:
 - คำแนะนำในการติดตั้งและคู่มือการใช้งาน
 - เอกสารแสดงสถานที่ตั้งของฝ่ายบริการลูกค้า*
 - ใบรับประกัน*
 - ข้อมูลเพิ่มเติมสำหรับคู่มือการใช้งานและคำแนะนำในการติดตั้ง*
 - ฝาสำหรับปิดช่องหลังจากถอดสลักล็อคเพื่อการขนย้าย
 - คู่มือการติดตั้ง Home Connect*
 - C ท่อรับน้ำสำหรับรุ่น aquaStop
 - D ท่อจ่ายน้ำ
 - E รางยึดท่อสำหรับยึดท่อจ่ายน้ำ*
 - F ท่อรับน้ำเย็นสำหรับรุ่นมาตรฐาน/Aqua-Secure
- * ขึ้นอยู่กับเครื่องแต่ละรุ่น

นอกจากนี้ คุณยังต้องใช้แคลมป์รัดท่อ (เส้นผ่านศูนย์กลาง 24 - 40 มม. หาซื้อได้จากตัวแทนจำหน่าย) ในการต่อท่อจ่ายน้ำเข้ากับท่อพักด้วย

เครื่องมือที่แนะนำ

- อุปกรณ์ปรับระดับสำหรับการปรับแนวระนาบ
- กุญแจปากตายกับ:
 - WAF13 ใช้คลายสลักลิ้นคอกเพื่อการขนย้าย และ
 - WAF 17 ใช้ปรับระดับขาเครื่อง

คำแนะนำด้านความปลอดภัย

คำเตือน

ระวังการบาดเจ็บ!

- เครื่องนี้มีน้ำหนักมาก โปรดยก/ขนย้ายเครื่องอย่างระมัดระวัง
- หากยกเครื่องด้วยการจับส่วนที่ยื่นออกมา (เช่น ฝาเครื่อง) ส่วนดังกล่าวอาจหลุดออกมาและทำให้ได้รับบาดเจ็บ ห้ามยกเครื่องด้วยการจับส่วนที่ยื่นออกมา
- หากไม่เดินท่อและสายไฟให้เรียบร้อย อาจทำให้สะดุดล้มและได้รับบาดเจ็บ เดินท่อและสายไฟให้เรียบร้อยเพื่อป้องกันการสะดุดล้ม

ข้อควรระวัง!

ความเสียหายต่อตัวเครื่อง

ท่อที่มีน้ำแข็งจับอาจปริ/แตกได้ ห้ามติดตั้งเครื่องในบริเวณที่เย็นจัดจนอาจทำให้น้ำแข็งตัว

ข้อควรระวัง!

ความเสียหายจากน้ำ

จุดต่อท่อจ่ายน้ำและท่อระบายน้ำมีแรงดันน้ำสูง เพื่อป้องกันน้ำรั่วหรือความเสียหายจากน้ำ กรุณาปฏิบัติตามคำแนะนำในส่วนนี้

หมายเหตุ

- นอกจากข้อมูลด้านความปลอดภัยที่อยู่ในคู่มือฉบับนี้ การไฟฟ้าและการประสานส่วนภูมิภาคอาจมีข้อกำหนดพิเศษอื่นๆ
- หากไม่แน่ใจ ควรสอบถามให้ช่างผู้เชี่ยวชาญเป็นผู้ดำเนินการติดตั้งอุปกรณ์

บริเวณที่จะทำการติดตั้ง

หมายเหตุ:

จะต้องจัดวางเครื่องให้ได้ระดับตรงไม่เอียงและมั่นคง เพื่อที่จะไม่เคลื่อนที่ไปไหนได้

- บริเวณที่ทำการติดตั้งจะต้องแข็งแรงและเรียบ
- ไม่ควรติดตั้งบนพื้นนุ่มหรือวัสดุปูพื้นที่นุ่ม

การติดตั้งบนฐานหรือพื้นไม้ดง

ข้อควรระวัง!

ความเสียหายต่อตัวเครื่อง

เครื่องชักผ้าอาจ “ขยับเลื่อน” และพลิกคว่ำจากฐานที่ตั้งขณะทำการปั่นได้ ต้องยึดขาตั้งเครื่องให้อยู่กับที่ด้วยตัวยึดหมายเลขสั่งซื้อ WMZ 2200, WX 975600, CZ 110600, Z 7080X0

หมายเหตุ: บนพื้นไม้ดง ควรติดตั้งเครื่องชักผ้าในลักษณะดังต่อไปนี้:

- ติดตั้งเข้ามุม ถ้าเป็นไปได้
- ติดตั้งบนแผ่นไม้ที่กันน้ำ (หนาอย่างน้อย 30 มม.) ที่ขันติดไว้กับพื้นอย่างแน่นหนา

การติดตั้งในห้องครัว

⚠ คำเตือน

ระวังอันตรายถึงชีวิต!

ระวังไฟดูดหากสัมผัสส่วนที่มีกระแสไฟฟ้าไหลผ่าน

ห้ามถอดแผ่นปิดเครื่องออก

หมายเหตุ

- ควรเว้นที่ว่างกว้างประมาณ 60 ซม.
- ติดตั้งเครื่องไวต์พื้นเคาน์เตอร์แบบเต็มแผ่นที่ยึดกับตู้ที่อยู่ติดกันอย่างแน่นหนาเท่านั้น

การถอดสลักล็อคเพื่อการขนย้าย

ข้อควรระวัง!

ความเสียหายต่อตัวเครื่อง

- ใช้สลักล็อคที่ใหม่ในการขนย้ายยึดเครื่องให้อยู่กับที่เมื่อจะทำการขนย้าย หากไม่ปลดสลักล็อคที่ใช้ในการขนย้ายออก อาจเกิดความเสียหายได้เมื่อเครื่องทำงานก่อนใช้งานเครื่องเป็นครั้งแรก ควรตรวจสอบให้แน่ใจว่าได้ถอดสลักล็อคเพื่อการขนย้ายทั้งสองตัวออกหมดแล้ว เก็บสลักล็อคไว้ในที่ที่ปลอดภัย
- หากมีการเคลื่อนย้ายเครื่องในภายหลังจะต้องใส่สลักล็อคก่อนทำการขนย้ายเพื่อป้องกันไม่ให้เกิดความเสียหายในระหว่างการขนย้าย

หมายเหตุ: เก็บสกรูและปลอกหุ้มไว้ในที่ปลอดภัย

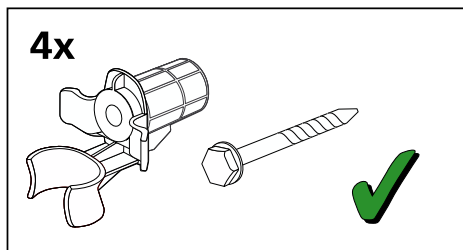

1. ดึงท่อต่างๆ ออกจากตัวยึด

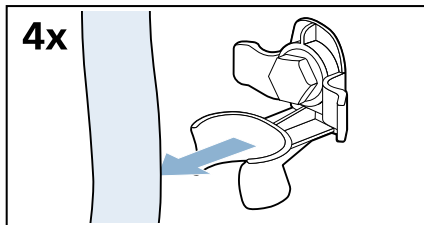

2. คลายและถอดสกรูยึดสลักล็อคเพื่อการขนย้ายทั้งสองตัวออก

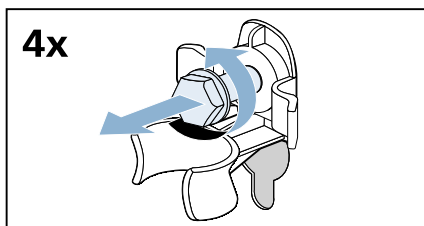

a) ถอดสายไฟออกจากตัวยึด

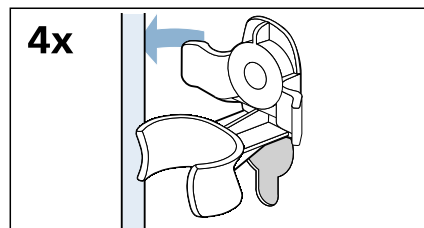

b) ถอดปลอกหุ้มออก

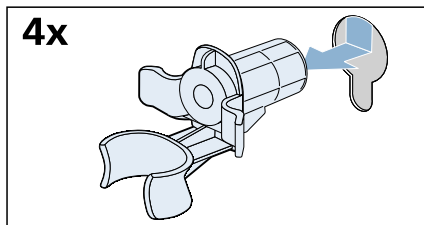

3. ติดฝาปิดช่อง

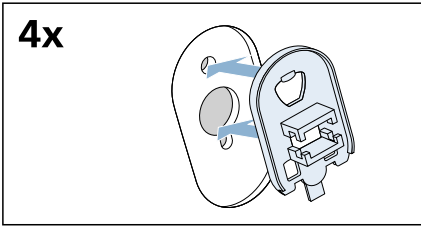

4. ยึดให้แน่นโดยกดที่ตะขอล็อค

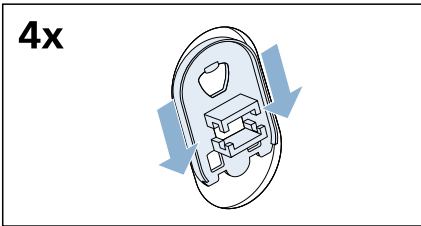

ความยาวของท่อและสายไฟ

การต่อทางด้านซ้าย

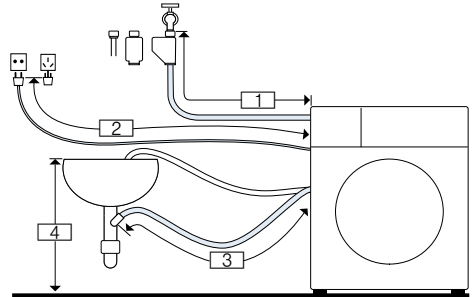

1 ~ 135 ซม.

2 ~ 100 ซม.

3 ~ 95 ซม.

4 0 ซม. ~ 100 ซม.

หรือ

การจัดตำแหน่งและการเชื่อมต่อ

การต่อทางด้านขวา

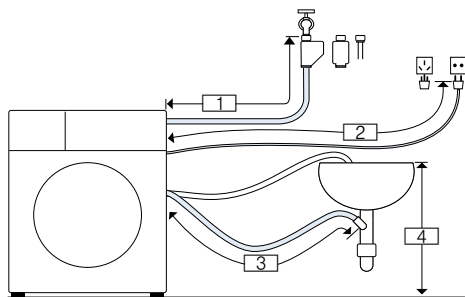

- 1 ~ 90 ซม.
- 2 ~ 145 ซม.
- 3 ~ 140 ซม.
- 4 0 ซม. ~ 100 ซม.

หมายเหตุ:

หากท่อจ่ายน้ำสั้นเกินไปสำหรับการเชื่อมต่อ คุณจะสามารถสั่งซื้อส่วนขยายจากฝ่ายบริการ หลังการขาย

ท่อรับน้ำเข้า

⚠ คำเตือน

ระวังอันตรายถึงชีวิต!

ระวังไฟดูดหากสัมผัสส่วนที่มีกระแสไฟฟ้าไหลผ่าน

ห้ามจุ่มวาล์วนิรภัย Aqua-Stop ในน้ำ (เนื่องจากมีวาล์วไฟฟ้าเป็นส่วนประกอบ)

* ขึ้นอยู่กับเครื่องแต่ละรุ่น

เมื่อเชื่อมต่อเครื่อง โปรดคำนึงถึงสิ่งต่อไปนี้:

หมายเหตุ

- ใช้งานเครื่องโดยใช้น้ำประปาที่เย็นเท่านั้น
- ห้ามต่อเครื่องเข้ากับก๊อกผสมน้ำร้อนของเครื่องทำน้ำร้อนแบบไม่ใช้แรงดัน
- ห้ามใช้ท่อจ่ายน้ำที่ผ่านการใช้งานมาแล้ว ใช้เฉพาะท่อจ่ายน้ำที่ใหม่ด้วย หรือซื้อจากตัวแทนจำหน่ายที่ได้รับอนุญาตเท่านั้น

- อย่างอ บีบทับ ดัดแปลง หรือตัดสายท่อจ่ายน้ำออก (มิฉะนั้นจะไม่รับประกันความแข็งแรงของสาย)
- ใช้มือขันข้อต่อเกลียวให้แน่น ถ้าขันสลักเชื่อมต่อกับเครื่องมือ (คีม) แน่นเกินไป จะทำให้สันเกลียวของสลักเสียหายได้

แรงดันน้ำที่เหมาะสมในระบบท่อจ่ายน้ำ

ต่ำสุด 100 kPa (1 บาร์)

สูงสุด 1000 kPa (10 บาร์)

เมื่อเปิดก๊อกน้ำ น้ำจะไหลอย่างน้อย 8 ลิตร/นาที

หากแรงดันน้ำสูงกว่าค่าดังกล่าว ต้องติดตั้งวาล์วลดแรงดัน

การต่อท่อน้ำ

1. ต่อสายท่อจ่ายน้ำเข้ากับก๊อกน้ำ (3/4" = 26.4 มม.) และต่อเข้ากับเครื่อง:
 - รุ่น: **มาตรฐาน**

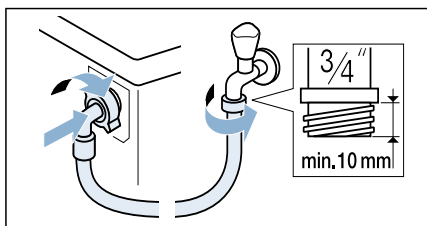

- รุ่น: **Aqua-Secure**

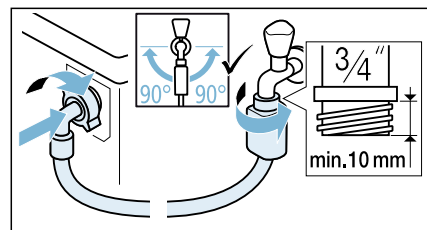

– รุ่น: Aqua-Stop

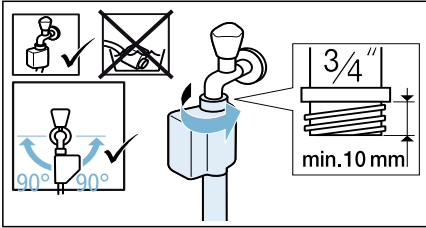

เคล็ดลับ: รวมถึงเชื่อมต่อตัวกรองน้ำภายนอก (ขึ้นอยู่กับเครื่องแต่ละรุ่น) ระหว่างท่อจ่ายน้ำกับก๊อกน้ำ ตัวกรองจะกรองอนุภาคสิ่งสกปรกออกจากน้ำ จะต้องทำความสะอาดตัวกรองน้ำเป็นประจำเพื่อขจัดสิ่งปนเปื้อนออก ซึ่งจะช่วยป้องกันการอุดตัน ดูเพิ่มเติมใน → คำแนะนำในการติดตั้งและการทำความสะอาดแยกต่างหากสำหรับตัวกรองน้ำ

2. ค่อยๆ เปิดก๊อกน้ำอย่างระมัดระวัง และตรวจสอบจุดต่อว่ามีน้ำรั่วหรือไม่ ข้อต่อเกลียวจะได้รับการแรงดันจากท่อน้ำหลัก

ท่อปล่อยน้ำออก

⚠ คำเตือน

ระวังความร้อนลวก!

ขณะทำการซักที่อุณหภูมิสูง หากสัมผัสฝัสน้ำร้อน อาจถูกความร้อนลวกได้ (เช่น ขณะระบายน้ำร้อนลงในอ่างล้าง) ระวังอย่าสัมผัสฝัสน้ำร้อน

ข้อควรระวัง!

ความเสียหายจากน้ำ

ขณะกำลังสูบน้ำออก ท่อระบายน้ำจะมีแรงดันน้ำ และอาจหลุดออกจากอ่างล้างหรือจุดต่อได้ ยึดท่อระบายน้ำให้แน่นเพื่อไม่ให้เลื่อนหลุด

ข้อควรระวัง!

ความเสียหายต่อตัวเครื่อง/ผ้า

หากปลายท่อระบายน้ำจุ่มลงในน้ำที่ระบายออกมา น้ำอาจถูกดูดกลับเข้าไปในเครื่อง และอาจทำให้เครื่อง/ผ้าชำรุดเสียหายได้ ตรวจสอบให้แน่ใจว่า:

- จุกปลั๊กไม่กีดขวางการระบายน้ำออกจากอ่างล้าง
- ปลายท่อระบายน้ำไม่จุ่มลงในน้ำที่ระบายออกมา
- น้ำสามารถระบายออกได้เร็วพอ

หมายเหตุ: ห้ามตัดท่อระบายน้ำหรือทำให้เกิดแรงกระทำตามแนวยาว

การต่อท่อน้ำ

■ การระบายน้ำผ่านท่อพัก

ใช้แคลมป์ปรับท่อขนาดเส้นผ่านศูนย์กลาง 24 - 40 มม. ยึดจุดต่อไว้ให้แน่น (หาซื้อได้จากตัวแทนจำหน่าย)

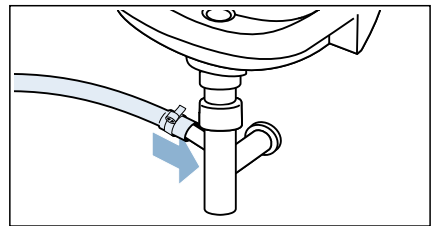

■ การระบายน้ำลงอ่างล้าง

ยึดท่อระบายน้ำให้แน่นเพื่อไม่ให้เลื่อนหลุดออก สามารถหาซื้อรางยึดได้จากฝ่ายบริการหลังการขาย: หมายเลขชิ้นส่วน 00655300

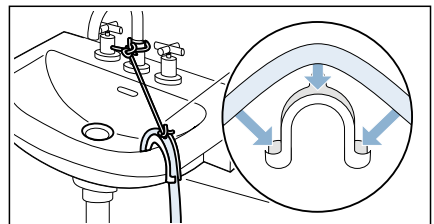

การจัดตำแหน่งและการเชื่อมต่อ

- การระบายน้ำผ่านทางท่อพลาสติกที่มีปลอกยางหรือผ่านทางตะแกรงระบายน้ำ

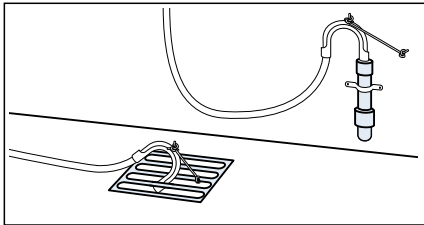

หมายเหตุ: ท่อพลาสติกไม่ใช่อะไหล่มาตรฐาน หากซื้อได้จากตัวแทนจำหน่าย

การปรับให้ไ้ระดับ

ใช้อุปกรณ์ปรับระดับเพื่อปรับเครื่องให้ได้ระนาบที่ดีที่สุด

เสียงดัง การสั่น และ "การเลื่อน" อาจเป็นผลมาจากการปรับระดับไม่ถูกต้อง

1. ใช้ประแจคลายน็อตล้อคอกโดยขันตามเข็มนาฬิกา

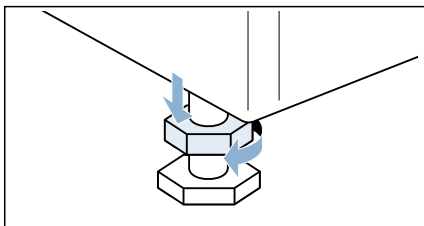

2. ตรวจสอบว่าวางเครื่องไ้ระดับดีแล้วหรือไม่ โดยใช้อุปกรณ์ปรับระดับแล้วปรับระดับตามที่จำเป็น ปรับระดับความสูงด้วยการหมุนขาเครื่อง
ขาเครื่องทั้งสี่ขาต้องตั้งอยู่บนพื้นอย่างมั่นคง

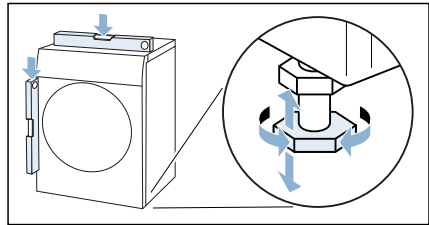

3. ขันน็อตล้อคขึ้นจนชิดกับตัวเครื่อง โดยให้ยึดขาเครื่องเอาไว้ และอย่าปรับระดับความสูงอีก
ต้องขันน็อตล้อคที่ขาเครื่องทั้งสี่ด้านให้แน่นจนชิดกับตัวเครื่อง

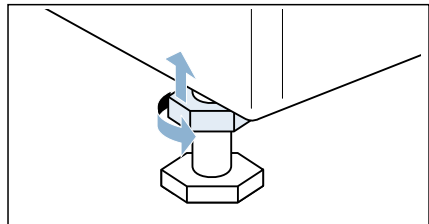

การต่อระบบไฟฟ้า

⚠ คำเตือน

ระวังอันตรายถึงชีวิต!

ระวังไฟดูดหากสัมผัสส่วนที่มีกระแสไฟฟ้าไหลผ่าน

- ห้ามสัมผัสหรือจับปลั๊กไฟขณะมือเปียกเป็นอันตราย
- ห้ามถอดปลั๊กโดยดึงที่สายไฟ เนื่องจากอาจทำให้สายไฟขาด

อ่านข้อมูลต่อไปนี้อย่างละเอียดและตรวจสอบให้แน่ใจว่า:

หมายเหตุ

- แรงดันไฟฟ้าจ่ายและแรงดันไฟฟ้าที่ระบุไว้ที่เครื่องซักผ้า (แผ่นป้ายระบุค่าพิกัด) ตรงกัน
- ข้อมูลเกี่ยวกับกำลังไฟฟ้าและฟิวส์ที่จำเป็นมีอยู่บนแผ่นป้ายระบุค่าพิกัด
- ต่อเครื่องซักผ้าเข้ากับกระแสสลับผ่านทางเต้ารับไฟฟ้าที่มีการต่อสายดินอย่างถูกต้องเท่านั้น
- ปลั๊กไฟมีขนาดพอดีกับเต้าเสียบ
- มีการติดตั้งระบบสายดินอย่างถูกต้อง
- ควรให้ช่างไฟฟ้าผู้เชี่ยวชาญเป็นผู้ดำเนินการเปลี่ยนสายไฟ (ในกรณีที่จำเป็นต้องเปลี่ยน) สายไฟที่ใช้เปลี่ยนสามารถหาซื้อได้จากฝ่ายบริการหลังการขาย
- ไม่มีการใช้ปลั๊กราง/สายต่อ
- ในกรณีที่ใช้เบรกเกอร์ป้องกันกระแสไฟฟ้ารั่ว ควรใช้ชนิดที่มีสัญลักษณ์:  เท่านั้น ซึ่งเป็นสัญลักษณ์ที่แสดงว่าเป็นเบรกเกอร์ที่มีคุณสมบัติตรงตามข้อกำหนดที่ใช้อยู่ในปัจจุบัน
- ปลั๊กไฟอยู่ในบริเวณที่เข้าถึงได้ตลอดเวลา
- สายไฟจะต้องไม่ถูกบีบทับ ถูกตัดแปลง ถูกตัด หรือสัมผัสกับแหล่งกระจายความร้อน

ก่อนทำการซักครั้งแรก

เครื่องซักผ้านี้ผ่านการตรวจสอบมาจากโรงงานแล้ว หากต้องการระบายน้ำที่หลงเหลืออยู่จากขั้นตอนการทดสอบ ให้ทำการใช้ **ล้างถังซัก** เป็นโปรแกรมการซักรอบแรก โดยไม่ต้องใส่ผ้าเข้าเครื่อง

หมายเหตุ:

- จะต้องติดตั้งและเดินสายของเครื่องซักผ้าอย่างถูกต้อง → "การจัดตำแหน่งและการเชื่อมต่อ" หน้า 12
- ห้ามเปิดเครื่องที่ชำรุดเสียหายโดยเด็ดขาด

1. เสียบปลั๊กไฟ
 2. เปิดฝัก ออกน้ำ
 3. ปิดฝาเครื่อง ไม่ต้องใส่ ผ้าเข้าเครื่อง
 4. เลือกโปรแกรม **ล้างถังซัก 90°C**
 5. เปิดช่อง เดิมผลิตภัณฑ์ ซักผ้า
 6. เติมน้ำประมาณ 1 ลิตรลงใน ช่องจ่าย II
 7. เติมผลิตภัณฑ์ซักผ้าชนิดมาตรฐานลงใน ช่องจ่าย II ตามปริมาณที่ผู้ผลิตแนะนำ สำหรับผ้า สกปรกน้อย
- หมายเหตุ:** ควรใช้ ผลิตภัณฑ์ ซักผ้าใน ปริมาณต่ำกว่าที่ผู้ผลิตระบุไว้ ครึ่งหนึ่ง เพื่อไม่ให้เกิดฟอง ห้ามใช้ ผลิตภัณฑ์ ซักผ้า สำหรับผ้า ขนสัตว์หรือผ้าเนื้อละเอียด
8. ปิดช่อง เดิมผลิตภัณฑ์ซักผ้า
 9. เลือก **Start/Pause (เริ่ม/หยุดชั่วคราว)**
▷||
 10. เมื่อโปรแกรมสิ้นสุด ให้หมุนปุ่มเลือก โปรแกรมไปที่ **Off (ปิด)**
- ในตอนนี้จะสามารถใช้เครื่องได้แล้ว

การขนย้าย

เช่น เมื่อย้ายบ้าน

การเตรียมการ:

1. ปิดฝักออกน้ำ
2. ลดแรงดันน้ำในท่อจ่ายน้ำ → หน้า 41
3. ระบายน้ำที่ค้างอยู่ออกให้หมด → หน้า 40
4. ถอดปลั๊กเครื่องออกจากแหล่งจ่ายไฟ
5. ถอดท่อต่างๆ ออก
6. เทน้ำในช่องจ่ายออก

ข้อควรระวัง!

ความเสียหายของเครื่องซักผ้าอันเกิดจากผลิตภัณฑ์ซักผ้า/น้ำยาปรับผ้านุ่ม รั่วไหลออกจากช่องจ่าย ผลิตภัณฑ์ซักผ้า/น้ำยาปรับผ้านุ่มที่รั่วไหล ออกมาอาจทำให้เครื่องซักผ้าทำงานผิดปกติ เช่น เกิดความเสียหายกับชิ้นส่วนอิเล็กทรอนิกส์
เทน้ำในช่องจ่ายออกก่อนขนย้ายเครื่องซักผ้า

การจัดตำแหน่งและการเชื่อมต่อ

การติดตั้งสลักล็อคเพื่อการขนย้าย:

1. ถอดฝาครอบเก็บไว้ในที่ที่ปลอดภัย
หมายเหตุ: ใช้ไขควง ถ้าจำเป็น

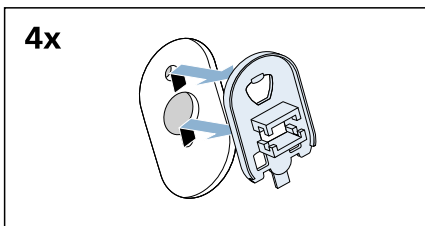
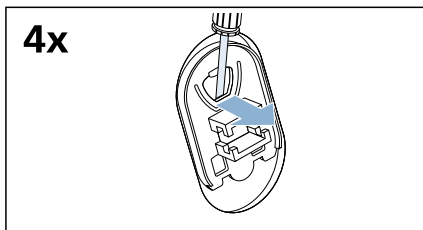

2. ใส่ปลอกหุ้มทั้ง 4 ตัว

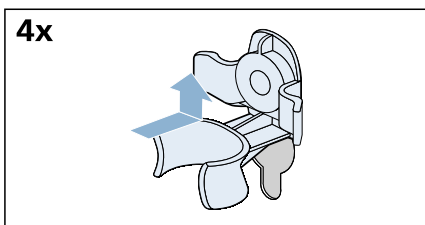

- a) ยึดสายไฟเข้ากับตัวยึดให้แน่น

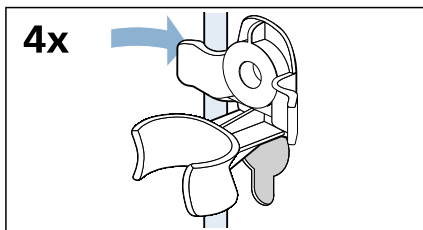

- b) ใส่สกรูและขันเข้าให้แน่น

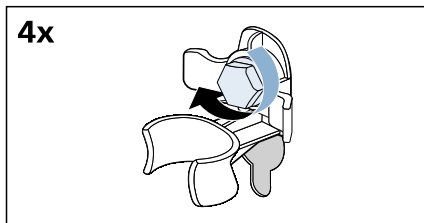

- c) ยึดท่อเข้ากับตัวยึดให้แน่น

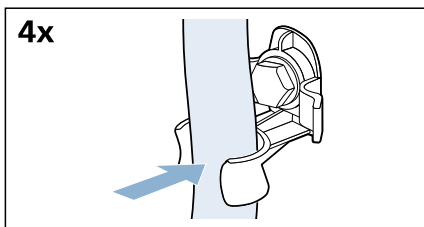

ก่อนเปิดเครื่องอีกครั้ง:

หมายเหตุ

- ต้องถอดสลักล็อคเพื่อการขนย้ายออก → "การถอดสลักล็อคเพื่อการขนย้าย" หน้า 14
- เติมน้ำประมาณ 1 ลิตร ลงใน ช่องจ่าย II เลือกโปรแกรม ปั่นหมาดและกดเริ่มต้น เพื่อป้องกันผงชัฟฟอกไมโหลเข้าไปในช่องระบายในการซักครั้งต่อไปโดยตรง

ข้อมูลเบื้องต้นของเครื่อง

ตัวเครื่อง

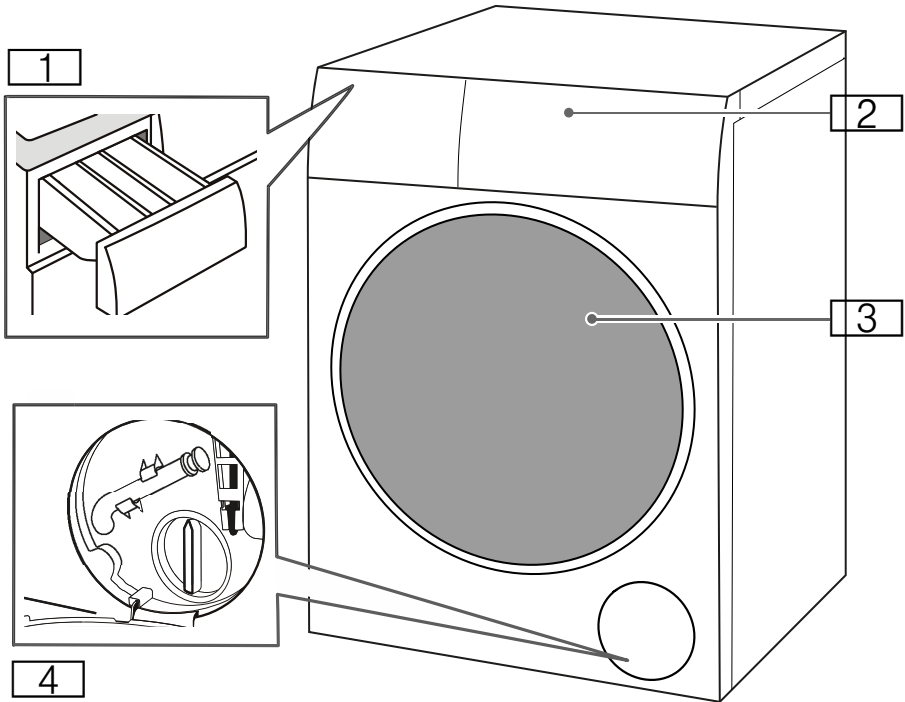

- 1 ลินชักใส่สารซักฟอก
- 2 แผงควบคุม
- 3 ฝาเครื่อง
- 4 ฝาช่องซ่อมบำรุง

แผงควบคุม

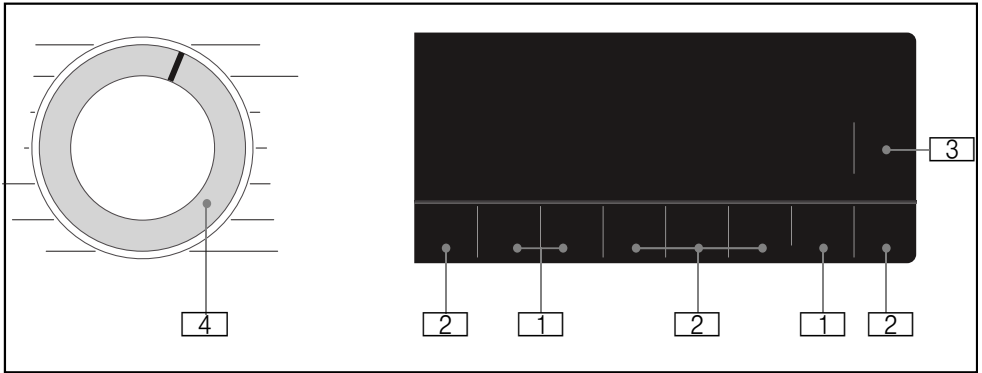

- 1 **คุณสามารถเปลี่ยนแปลง**
การตั้งค่าเริ่มต้นของโปรแกรม
รายละเอียดโดยรวมของค่าเริ่มต้น
ของโปรแกรมทั้งหมด → *หน้า 31*
- 2 **คุณสามารถเลือกการตั้งค่า**
โปรแกรมเพิ่มเติมได้
รายละเอียดโดยรวมของการตั้งค่า
โปรแกรมเพิ่มเติมทั้งหมด
→ *หน้า 32*
- 3 **Start/Pause (เริ่ม/หยุดชั่วคราว)**
▷||| ใช้ในการเริ่มต้น ชัดจังหวะ
(เช่น เพิ่มเสื้อผ้าที่ซัก) และยกเลิก
โปรแกรม
- 4 **ปุ่มเลือกโปรแกรม** ใช้สำหรับเลือก
โปรแกรม รวมถึงใช้เปิดและปิดเครื่อง

แผงแสดงผล

ค่าเริ่มต้นของโปรแกรม

90°	1400	8:00 kg	+
60°	1000		
40°	800		
30°	600		
20°	400		
Temp. °C	Spin		

สิ่งปรากฏ	การตั้งค่า	คำอธิบาย
☼ - 90°	อุณหภูมิ	อุณหภูมิที่สามารถตั้งค่าได้เป็น °C ☼ = น้ำเย็น
⌚ - 1400*	ความเร็วในการปั่น	ความเร็วในการปั่น (รอบต่อนาที) ⌚ = ไม่ปั่น
2:30*	ระยะเวลาที่เหลือของโปรแกรม	ระยะเวลาของโปรแกรมที่เหลืออยู่ขึ้นอยู่กับทางเลือกโปรแกรมเป็นรูปแบบ h:min (ชั่วโมง:นาที)
0.5 - 24 ชม.	เวลาสิ้นสุด	โปรแกรมจะสิ้นสุดลงหลังจากผ่านไป ... h (h = ชั่วโมง)
9.0* กก.	ปริมาณผ้าสูงสุดในการซัก	ปริมาณผ้าที่แนะนำเป็น กก.

* ขึ้นอยู่กับรุ่นและโปรแกรมที่เลือกไว้

การตั้งค่าโปรแกรมเพิ่มเติม

☼	+3	☼	☼	☼	☼
⌚	+2	☼	☼	☼	☼
⌚	+1	☼	☼	☼	☼
☼	Anti Stain	☼	☼	☼	☼
☼	Extra Rinse	☼	☼	☼	☼
☼	Disinfectant	☼	☼	☼	☼
☼	Silent Wash	☼	☼	☼	☼
☼	Speed Perfect	☼	☼	☼	☼

สิ่งปรากฏ	การตั้งค่า
☼/☼/☼/☼	Anti Stain (ป้องกันคราบสกปรก)
+1/+2/+3	Extra Rinse (เพิ่มรอบล้างน้ำ)
☼	Disinfectant (การฆ่าเชื้อ)
☼	Silent Wash (การซักเงียบ)
☼	SpeedPerfect (ความเร็วสูงสุด)

ตัวแสดงสถานะความคืบหน้าของโปรแกรม (ลำดับขั้นตอนของโปรแกรม)

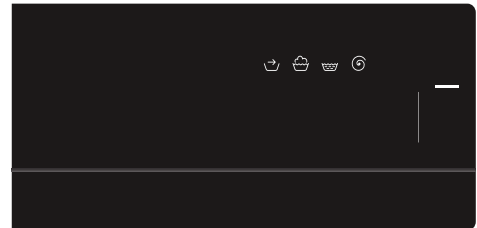

สิ่งปรากฏ	การตั้งค่า
—	ปุ่ม Start/Pause (เริ่ม/หยุดชั่วคราว)
☼	Pretreatment (การขจัดคราบก่อนซัก)
☼	Wash (ซัก)
☼	Rinse (ล้างน้ำ)
☼	Spin/Drain (ปั่นหมาด/ระบายน้ำ)
End (สิ้นสุด)	สิ้นสุดโปรแกรม



ผ้า

การป้องกันผ้าและเครื่องซักผ้าของคุณ

ข้อควรระวัง!

ระวังความเสียหายของเครื่อง/ผ้า

วัตถุแปลกปลอม (เช่น เหรียญ คลิปหนีบกระดาษ เข็ม ตะปู) อาจทำให้ผ้าหรือส่วนประกอบในเครื่องชำรุดเสียหายได้

กรุณาปฏิบัติตามคำแนะนำในการเตรียมเสื้อผ้าที่จะซักดังต่อไปนี้:

- โปรดปฏิบัติตามคำแนะนำของผู้ผลิตทุกครั้งที่ได้เพิ่มผลิตภัณฑ์ซักผ้า สารขจัดคราบ ผลิตภัณฑ์ถนอมผ้า และสารทำความสะอาด
- ห้ามใส่ผ้าเกินปริมาณสูงสุด การใส่ผ้ามากเกินไปจะทำให้ผลการซักออกมาไม่ดีเท่าที่ควร
- อย่าให้สารทำความสะอาดและสารขจัดคราบก่อนซัก (เช่น ผลิตภัณฑ์ขจัดคราบสเปรย์ขจัดคราบ) สัมผัสพื้นผิวของเครื่อง หากมีการสัมผัสโดน ควรใช้ผ้าชุบน้ำหมาดเช็ดสารตกค้างออกทันที
- นำสิ่งของออกจากช่องกระเป๋ต่างๆ นำวัตถุแปลกปลอมออกให้หมด
- นำชิ้นส่วนที่เป็นโลหะออก (เช่น คลิปหนีบกระดาษ)
- กางเกง เสื้อถัก และงานถักต่างๆ เช่น เสื้อสเวตเตอร์ เสื้อยืด หรือเสื้อยืดแขนยาว ควรกลับตะเข็บเอาด้านในออก
- ตรวจสอบให้แน่ใจว่าเสื้อชั้นในแบบมีโครงสามารถซักด้วยเครื่องได้
- ซักผ้าเนื้อละเอียดในถุงซักผ้า (ถุงน่อง เสื้อชั้นในแบบมีโครง ฯลฯ)
- รูดซิปให้สนิท ดึงกระดุมให้หมด
- บัดพิเศษทรายออกจากช่องกระเป๋ และคอเสื้อ
- ถอดชิ้นส่วนของมานออก หรือใส่ในถุงซักผ้า

การแยกผ้า

แยกประเภทผ้าตามคำแนะนำในการดูแลรักษา และข้อมูลบนป้ายการดูแลรักษาผ้า ทั้งนี้ขึ้นอยู่กับ:







- ชนิดของเนื้อผ้า/ใยผ้า
- สี
 - หมายเหตุ:** ผ้าอาจสีตกได้ ซักผ้าขาวและผ้าสีแยกกัน ซักผ้าสีที่ข้อมาใหม่แยกต่างหากในครั้งแรกที่ทำการซัก

■ ความสกปรก

ซักผ้าที่สกปรกกระดืบเดียวกัน

- **ผ้าที่สกปรกน้อย:** ไม่จำเป็นต้องทำการขจัดคราบก่อนซัก เลือกการตั้งค่า =  **SpeedPerfect (ความเร็วสูงสุด)** หากจำเป็น
- **สกปรกปานกลาง**
- **ผ้าที่สกปรกมาก:** ให้ใส่ปริมาณผ้าน้อย ต้องทำการขจัดคราบก่อนซักหรือแช่ผ้าก่อน
- **คราบ:** ขจัดคราบออกให้เร็วที่สุด อันดับแรกให้ใช้น้ำสบู่โดยไม่ต้องขจัดดู จากนั้น เลือกใช้โปรแกรมการซักที่เหมาะสมกับผ้า คราบฝังแน่นหรือคราบแห้งกรังสามารถขจัดออกได้โดยการซักหลายๆ ครั้ง

■ สัญลักษณ์บนป้ายการดูแลรักษาผ้า

-  เหมาะกับกระบวนการซักตามปกติ เช่น โปรแกรม ผ้าคอตตอน
-  ต้องการกระบวนการซักที่นุ่มนวล เช่น โปรแกรม ผ้าสังเคราะห์
-  เมื่อต้องใช้ขั้นตอนการซักแบบถนอมผ้าเป็นพิเศษ เช่น โปรแกรม ผ้าอบบาง/ผ้าใหม่
-  เหมาะสำหรับการซักด้วยมือ เช่น  โปรแกรม ซักถนอมผ้าขนสัตว์
-  ห้ามซักด้วยเครื่อง

การรักษารูปทรงเสื้อผ้า

หมายเหตุ: อย่านำไปซักด้วยน้ำร้อนกับผ้าที่ต้องการรักษารูปทรง

1. เปิดสวิตช์เครื่อง
2. เลือกโปรแกรม **ล้างน้ำ**
3. ใส่ยาซักผ้าลงใน ช่องจ่าย I ในปริมาณที่ผู้ผลิตแนะนำ (ทำความสะอาดช่องก่อน ถ้าจำเป็น)
4. กดปุ่ม **Start/Pause (เริ่มต้น/หยุดชั่วคราว)** ▷|||

การย้อมสี/การฟอกสี

ควรใช้น้ำยาย้อมสีในปริมาณที่เหมาะสม ความเค็มอาจทำให้สแตนเลสชำรุดเสียหายได้ ปฏิบัติตามคำแนะนำของผู้ผลิตย้อมผ้า

ห้ามใช้เครื่องเพื่อฟอกผ้า

ผลิตภัณฑ์ซักผ้า

การเลือกผลิตภัณฑ์ซักผ้าที่ถูกต้อง

ป้ายการดูแลรักษาผ้าจะเป็นตัวกำหนด ผลิตภัณฑ์ซักผ้า อุณหภูมิ และวิธีการดูแลรักษาผ้าที่เหมาะสม

- **ผลิตภัณฑ์ซักผ้าชนิดมาตรฐานที่มีสารเพิ่มความสดใส**
เหมาะสำหรับการซักผ้า ลินินหรือผ้าฝ้าย สีขาวชนิดทนความร้อน
โปรแกรม: ผ้าคอตตอน/
น้ำเย็น - สูงสุด 90 °C
- **ผลิตภัณฑ์ซักผ้าสำหรับผ้าสีที่ไม่มีสารฟอกสีหรือสารเพิ่มความสดใส**
เหมาะสำหรับผ้าสีที่ทำจากลินินหรือผ้าฝ้าย
โปรแกรม: ผ้าคอตตอน/
น้ำเย็น - สูงสุด 60 °C
- **ผลิตภัณฑ์ซักผ้าสำหรับผ้าสี/ผ้าเนื้อละเอียดที่ไม่มีสารเพิ่มความสดใส**
เหมาะสำหรับเสื้อผ้าสีที่ทำจากเส้นใยที่ดูแลรักษาง่ายหรือเส้นใยสังเคราะห์
โปรแกรม: ผ้าสังเคราะห์/
น้ำเย็น - สูงสุด 60 °C
- **ผลิตภัณฑ์ซักผ้าสำหรับผ้าเนื้อละเอียด**
เหมาะสำหรับเส้นใยบางละเอียด ผ้าไหมหรือวิสโคส
โปรแกรม: ผ้าอบบาง/ผ้าไหม/
น้ำเย็น - สูงสุด 40 °C
- **ผลิตภัณฑ์ซักผ้าสำหรับผ้าขนสัตว์**
เหมาะสำหรับผ้าขนสัตว์
โปรแกรม:  ซักถนอมผ้าขนสัตว์ /
น้ำเย็น - สูงสุด 40 °C

การประหยัดพลังงาน และผลิตภัณฑ์ซักผ้า

คุณสามารถประหยัดพลังงาน (ลดอุณหภูมิที่
ใช้ในการซัก) และผลิตภัณฑ์ซักผ้าที่ใช้ในการ
ซักผ้าที่สกปรกน้อยและครบถ้วนทั่วไปได้

การประหยัด	ความสกปรก/หมายเหตุ
ลดอุณหภูมิ ที่ใช้ซักและใช้ ผลิตภัณฑ์ซักผ้า ในปริมาณที่แนะนำ	ผ้าที่สกปรกน้อย ไม่มีคราบสกปรกหรือรอยเปื้อน ปรากฏให้เห็น เสื้อผ้าอาจมี กลิ่นตัวติดอยู่ เช่น: <ul style="list-style-type: none">■ เสื้อผ้าเนื้อบางสำหรับ ฤดูร้อน/ชุดกีฬา (ใส่เพียง สองสามชั่วโมง)■ เสื้อยืด เสื้อเชิ้ต เสื้อสตรี (ใส่ไม่เกินหนึ่งวัน)■ ผ้าปูที่นอน ปลอกหมอน และผ้าเช็ดตัวสำหรับแขก (ใช้วันเดียว)
	สกปรกปานกลาง มีคราบสกปรกที่มองเห็นได้ หรือรอยเปื้อนจางๆ เช่น: <ul style="list-style-type: none">■ เสื้อยืด เสื้อเชิ้ต เสื้อสตรี (เปื้อนเหงื่อไคล ใส่มาหลายครั้ง)■ ผ้าเช็ดตัว ผ้าคลุมเตียง ปลอกหมอน (ใช้ไม่เกิน หนึ่งสัปดาห์)
	ผ้าที่สกปรกมาก มีคราบสกปรก และ/หรือ รอยเปื้อนที่เห็นได้ชัด เช่น ผ้าเช็ดมือในครัว ผ้าอ้อมเด็ก ชุดทำงาน
ใช้อุณหภูมิตาม ที่ระบุบนป้ายการ ดูแลรักษาผ้า และใช้ผลิตภัณฑ์ ซักผ้าตามปริมาณ ที่แนะนำสำหรับ ผ้าที่สกปรกมาก	

หมายเหตุ: วัตถุประสงค์ผลิตภัณฑ์ซักผ้า/
ผลิตภัณฑ์เพิ่มประสิทธิภาพ/ผลิตภัณฑ์
ถนอมผ้าและผลิตภัณฑ์ทำความสะอาด
ผ้าตามคำแนะนำและข้อมูลของผู้ผลิต

รายละเอียดโดยรวมของโปรแกรม

โปรแกรมที่สามารถเลือกได้

โปรแกรม/ประเภทการซัก	ตัวเลือก/ข้อมูล
ชื่อโปรแกรม รายละเอียดโดยย่อเกี่ยวกับโปรแกรมและความเหมาะสม	น้ำหนักที่รองรับสูงสุดเป็น กก. ขึ้นอยู่กับเครื่องแต่ละรุ่นและโปรแกรม อุณหภูมิที่เลือกได้* เป็น °C ความเร็วในการปั่นที่เลือกได้* เป็นรอบต่อนาที การตั้งค่าโปรแกรมเพิ่มเติมที่เป็นไปได้* นำยาปรับผ้านุ่ม
ผ้าคอตตัน ผ้าเนื้อหนาและผ้าทนความร้อนที่ผลิตจากผ้าฝ้ายหรือผ้าลินิน	9.0 กก./5.0** กก. ✖ - 90 °C 400 - 1400 รอบต่อนาที ☑ Anti Stain (ป้องกันคราบสกปรก), ☕ Extra Rinse (เพิ่มรอบล้างน้ำ), ⊕ Disinfectant (การฆ่าเชื้อ), 🤫 Silent Wash (ซັกเงียบ), =⏏ SpeedPerfect (ความเร็วสูงสุด) เป็นไปได้
ผ้าหลายชนิด ผ้าฝ้ายและผ้าใยสังเคราะห์ผสมกัน	4.0 กก. ✖ - 60 °C 400 - 1400 รอบต่อนาที ☑ Anti Stain (ป้องกันคราบสกปรก), ☕ Extra Rinse (เพิ่มรอบล้างน้ำ), ⊕ Disinfectant (การฆ่าเชื้อ), 🤫 Silent Wash (ซັกเงียบ), =⏏ SpeedPerfect (ความเร็วสูงสุด) เป็นไปได้
ผ้าสังเคราะห์ สำหรับผ้าใยสังเคราะห์หรือผ้าใยผสม	4.0 กก. ✖ - 60 °C 400 - 1000 รอบต่อนาที ☑ Anti Stain (ป้องกันคราบสกปรก), ☕ Extra Rinse (เพิ่มรอบล้างน้ำ), ⊕ Disinfectant (การฆ่าเชื้อ), 🤫 Silent Wash (ซັกเงียบ), =⏏ SpeedPerfect (ความเร็วสูงสุด) เป็นไปได้
* ขึ้นอยู่กับเครื่องแต่ละรุ่นและโปรแกรม ** ลดปริมาณผ้าด้วยการตั้งค่าโปรแกรมเพิ่มเติม =⏏ SpeedPerfect (ความเร็วสูงสุด)	

รายละเอียดโดยรวมของโปรแกรม

โปรแกรม/ประเภทการซัก	ตัวเลือก/ข้อมูล
ผ้าอบบาง/ผ้าไหม สำหรับผ้าเนื้อละเอียดที่สามารถซักได้ เช่น ผ้าไหม ชาติดิน เส้นใยสังเคราะห์ หรือเส้นใยผสม (เช่น เสื้อผ้าไหมสตรี ผ้าไหมพันคอ)	2.0 กก. ❄️ - 40 °C ⌚ - 800 รอบต่อนาที 🛡️ Anti Stain (ป้องกันคราบสกปรก), 🚰 Extra Rinse (เพิ่มรอบล้างน้ำ), 🤫 Silent Wash (ซักเงียบ) เป็นไปได้
🧼 ซักถนนผ้าขนสัตว์ สำหรับผ้าที่ซักด้วยมือหรือเครื่องซึ่งผลิตจากขนสัตว์หรือผ้าที่มีขนสัตว์เป็นส่วนประกอบ โปรแกรมการซักแบบถนนผ้าเป็นพิเศษ ซึ่งจะช่วยป้องกันไม่ให้ผ้าหดและมีระยะเวลาพักระหว่างโปรแกรมนานขึ้น (ผ้าที่อยู่ในน้ำผงซักฟอก)	2.0 กก. ❄️ - 40 °C ⌚ - 800 รอบต่อนาที 🤫 Silent Wash (การซักเงียบ) เป็นไปได้
ล้างน้ำ สำหรับการล้างด้วยรอบการปั่นตามลำดับ	- - ⌚ - 1400 รอบต่อนาที 🚰 Extra Rinse (เพิ่มรอบล้างน้ำ) เป็นไปได้
ปั่นหมาด สำหรับการปั่นด้วยความเร็วในการปั่นที่เลือกได้และการระบายน้ำตามลำดับ หากคุณเลือก ⌚, น้ำจะถูกระบายออกหลังจากขั้นตอนการล้างเท่านั้น ไม่ใช่ในรอบการปั่น	- - ⌚ - 1400 รอบต่อนาที - แก้ไขไม่ได้
ล้างถังซัก โปรแกรมสำหรับการทำความสะอาดและการดูแลรักษาถังซักและตัวถังด้านนอก เช่น ก่อนทำการซักเป็นครั้งแรก เมื่อทำการซักที่อุณหภูมิต่ำ (40 °C หรือต่ำกว่า) หรือกรณีที่มีกลิ่นไม่พึงประสงค์เมื่อไม่ได้ใช้เครื่องเป็นเวลานาน สัญลักษณ์ (ฟังก์ชันความจำ การดูแลถังซัก) กะพริบ หากคุณไม่ได้ใช้โปรแกรมใดๆ ที่มีอุณหภูมิต่ำสุดที่ 60 °C สำหรับช่วงเวลาที่ต่อขยาย	0.0 กก. ❄️, 40 °C, 90 °C 1000 รอบต่อนาที 🤫 Silent Wash (การซักเงียบ) แก้ไขไม่ได้
หมายเหตุ <ul style="list-style-type: none"> ■ เรียกใช้โปรแกรมโดยไม่ต้องใส่ผ้าเข้าเครื่อง ■ การเปิด/ปิดสัญญาณแจ้งข้อมูลการดูแลรักษา ถังซัก → หน้า 37 ■ ปฏิบัติตามคำแนะนำของผู้ผลิตเมื่อใส่ผลิตภัณฑ์ซักผ้าอยู่เสมอ 	
* ขึ้นอยู่กับเครื่องแต่ละรุ่นและโปรแกรม ** ลดปริมาณผ้าด้วยการตั้งค่าโปรแกรมเพิ่มเติม =🔊 SpeedPerfect (ความเร็วสูงสุด)	

โปรแกรม/ประเภทการซัก	ตัวเลือก/ข้อมูล
เสื้อขนสัตว์ ผ้ายัดขนที่ซักด้วยเครื่องได้ เช่น หมอนและผ้าวม และยังเหมาะสำหรับผ้ายัดเส้นใยสังเคราะห์ด้วย	2.0 กก. ❄️ - 60 °C 400 - 1000 รอบต่อนาที 🚿 Extra Rinse (เพิ่มรอบล้างน้ำ) แกลโซไม่ไ้
ยีนส์ โปรแกรมเหมาะสำหรับการซักผ้ายีนส์และผ้าสีเข้มอื่นๆ ที่ผลิตจากผ้าฝ้ายหรือผ้าใยสังเคราะห์	4.0 กก. ❄️ - 40 °C 400 - 1000 รอบต่อนาที 🛡️ Anti Stain (ป้องกันคราบสกปรก), 🚿 Extra Rinse (เพิ่มรอบล้างน้ำ), 🤫 Silent Wash (ซักระเบียบ), ⚡ SpeedPerfect (ความเร็วสูงสุด) เป็นไปไ้
ชุดเครื่องนอน สำหรับทำความสะอาดผ้าปูที่นอนที่ทำจากผ้าฝ้าย และผ้าลินินที่มีข้อก่าหนดด้านสุขอนามัยที่เข้มงวด เป็นพิเศษ (เช่น สำหรับผู้ที่มีการภูมิแพ้)	4.0 กก. ❄️ - 90 °C 400 - 1400 รอบต่อนาที 🛡️ Anti Stain (ป้องกันคราบสกปรก), 🚿 Extra Rinse (เพิ่มรอบล้างน้ำ), ⚡ Disinfectant (การฆ่าเชื้อ), 🤫 Silent Wash (ซักระเบียบ), ⚡ SpeedPerfect (ความเร็วสูงสุด) เป็นไปไ้
ป้องกันภูมิแพ้ ผ้าเนื้อหนาที่ผลิตจากผ้าฝ้ายหรือผ้าลินิน หมายเหตุ: เหมาะสำหรับการซักผ้าที่ต้องการความสะอาดเป็นพิเศษ สำหรับผิวแพ้ง่าย ด้วยการเพิ่มรอบการซักโดยใช้อุณหภูมิ ที่กำหนด ควบคุมกับการเพิ่มระดับน้ำและรอบการปั่น	6.5 กก. ❄️ - 60 °C 400 - 1400 รอบต่อนาที 🛡️ Anti Stain (ป้องกันคราบสกปรก), 🚿 Extra Rinse (เพิ่มรอบล้างน้ำ), ⚡ Disinfectant (การฆ่าเชื้อ), 🤫 Silent Wash (ซักระเบียบ), ⚡ SpeedPerfect (ความเร็วสูงสุด) เป็นไปไ้
Outdoor/Waterproofing ชุดทนแดดทนฝนและชุดออกกลางแจ้งที่มีชั้นเคลือบบางๆ และผ้าเคลือบกันน้ำ หมายเหตุ: ก่อนซัก ควรทำความสะอาดช่องเติมผลิตภัณฑ์ ซักผ้า (ทุกช่อง) ให้หมดจด เพื่อขจัดน้ำยาปรับผ้านุ่มที่ตกค้าง และเติมสารกันน้ำลงในช่องจ่าย	1.0 กก. ❄️ - 40 °C 400 - 800 รอบต่อนาที 🛡️ Anti Stain (ป้องกันคราบสกปรก), 🚿 Extra Rinse (เพิ่มรอบล้างน้ำ), 🤫 Silent Wash (ซักระเบียบ) แกลโซไม่ไ้
* ขึ้นอยู่กับเครื่องแต่ละรุ่นและโปรแกรม ** ลดปริมาณผ้าด้วยการตั้งค่าโปรแกรมเพิ่มเติม ⚡ SpeedPerfect (ความเร็วสูงสุด)	

รายละเอียดโดยรวมของโปรแกรม

โปรแกรม/ประเภทการซัก	ตัวเลือก/ข้อมูล
ด่วน 15 นาที	2.0 กก.
โปรแกรมการซักแบบเร็วพิเศษ ใช้เวลาประมาณ 15 นาที เหมาะสำหรับผ้าที่สกปรกน้อย	 - 40 °C
	400 - 1000 รอบต่อนาที
	 Extra Rinse (เพิ่มรอบล้างน้ำ),  Silent Wash (ซักเงียบ)
	เป็นไปได้
* ขึ้นอยู่กับเครื่องแต่ละรุ่นและโปรแกรม	
** ลดปริมาณผ้าด้วยการตั้งค่าโปรแกรมเพิ่มเติม  SpeedPerfect (ความเร็วสูงสุด)	

P+ ค่าเริ่มต้นของโปรแกรม

คุณสามารถเปลี่ยนแปลงค่าเริ่มต้นของโปรแกรมที่เลือกได้ รวมถึงสามารถเปลี่ยนแปลงได้ขณะที่โปรแกรมที่เลือกกำลังทำงาน ซึ่งผลที่ได้จะขึ้นอยู่กับความคืบหน้าของโปรแกรม

⌘ Temp. (อุณหภูมิ) °C

คุณสามารถปรับเปลี่ยนอุณหภูมิที่ตั้งไว้ก่อนและหลังโปรแกรมเริ่มทำงานได้ โดยการปรับอุณหภูมิที่ต้องการบนหน้าจอแสดงผล ทั้งนี้ขึ้นอยู่กับช่วงที่โปรแกรมทำงานอยู่

อุณหภูมิสูงสุดที่เลือกได้ จะขึ้นอยู่กับโปรแกรมที่เลือก

⌘ Spin (ปั่นหมาด)

ความเร็วในการปั่น (รอบต่อนาที) สามารถปรับเปลี่ยนได้ ก่อนหรือขณะที่โปรแกรมกำลังทำงานอยู่ ทั้งนี้ขึ้นอยู่กับช่วงที่โปรแกรมทำงานอยู่

การตั้งค่า ⌘: ⌘ = "No spin" (ไม่ปั่น) ระบบจะระบายน้ำล้างออกโดยไม่มีการบินครั้งสุดท้าย ผ้าที่อยู่ในถังจะยังเปียกอยู่ เหมาะสำหรับผ้าที่ไม่ควรปั่น เป็นต้น

สามารถเลือก "No spin (ไม่ปั่น)" เพื่อป้องกันการเกิดรอยยับในกรณีที่ไม่นำเสื้อผ้าออกจากเครื่องทันทีหลังโปรแกรมสิ้นสุดลงแล้วได้

ความเร็วรอบสูงสุดที่เลือกได้ จะขึ้นอยู่กับรุ่นของเครื่องและโปรแกรมที่เลือก

⌚ Ready in (เวลาสิ้นสุด)

ก่อนการเริ่มต้นโปรแกรม, คุณสามารถเลือกเวลาสิ้นสุดของโปรแกรม (เวลา "Finish in" (สิ้นสุดใน)) เพิ่มขึ้นใน .5h (h = ชั่วโมง) (ระหว่าง "minimum selectable ending time" (เวลาสิ้นสุดที่สามารถเลือกได้ต่ำสุด) และ 9.5h) หรือเพิ่มขึ้นในระดับ 1 ชั่วโมง (ระหว่าง 10h และ 24h) มากสุดถึง 24 ชั่วโมง

โดยปฏิบัติดังนี้:

1. เลือกโปรแกรม (ยกเว้น **myTime***)
ระยะเวลาของโปรแกรมที่เลือกจะปรากฏ เช่น **2:30** (ชั่วโมง:นาที)
2. กดปุ่ม ⌚ **Ready In (เวลาสิ้นสุด)**
เข้าไปเรื่อยๆ จนกว่าจะปรากฏจำนวนชั่วโมงที่ต้องการ
3. กดปุ่ม **Start/Pause (เริ่ม/หยุดชั่วคราว)** ▷|||
โปรแกรมจะเริ่มทำงาน
จำนวนชั่วโมงที่เลือก (เช่น **8h (8 ชม.)**) จะปรากฏบนแผงแสดงผล และจะเริ่มนับถอยหลังจนกระทั่งโปรแกรมเริ่มทำงาน จากนั้น ระยะเวลาของโปรแกรมจะปรากฏขึ้น

หมายเหตุ: ระบบจะปรับระยะเวลาของโปรแกรมโดยอัตโนมัติเมื่อโปรแกรมทำการเปลี่ยนแปลงค่าเริ่มต้นของโปรแกรมหรือการตั้งค่าโปรแกรมเพิ่มเติมจะทำให้ระยะเวลาของโปรแกรมเปลี่ยนไป

หลังจากโปรแกรมเริ่มทำงาน (หากเลือก "Finish in" (สิ้นสุดใน) ไว้ และโปรแกรมยังไม่เริ่มทำงาน) คุณสามารถเปลี่ยนแปลงจำนวนชั่วโมงที่ตั้งไว้ได้โดยทำดังนี้:

1. กดปุ่ม **Start/Pause (เริ่ม/หยุดชั่วคราว)** ▷|||
2. กดปุ่ม ⌚ **Ready In (เวลาสิ้นสุด)** เข้าๆ เพื่อเปลี่ยนจำนวนชั่วโมง
3. กดปุ่ม **Start/Pause (เริ่ม/หยุดชั่วคราว)** ▷|||

* ขึ้นอยู่กับเครื่องแต่ละรุ่น

P+ การตั้งค่าโปรแกรมเพิ่มเติม

หมายเหตุ: คุณสามารถดูค่าเริ่มต้นของโปรแกรมที่ตั้งได้เพิ่มเติมในรายละเอียดโดยรวม ซึ่งจะแตกต่างกันไปตามแต่ละรุ่น

การเลือกการตั้งค่าโปรแกรมแบบอื่นๆ จะช่วยให้คุณสามารถปรับรูปแบบการซักให้เหมาะกับผ้าที่จะซักได้ดียิ่งขึ้น

คุณสามารถเลือกหรือยกเลิกการเลือกการตั้งค่าต่างๆ ได้ ทั้งนี้ขึ้นอยู่กับขั้นตอนของโปรแกรม

ไฟแสดงสถานะของปุ่มจะติดสว่างหากมีการเปิดใช้การตั้งค่า

ระบบจะไม่จดจำการตั้งค่าเหล่านี้ไว้เมื่อปิดสวิตช์เครื่อง

Anti Stain (ป้องกันคราบสกปรก)

ประเภทของคราบที่สามารถเลือกได้:

- ๑ น้ำมัน
- ๒ เลือด
- ๓ เหงื่อ
- ๔ โคลน

ห้ามให้คราบแห้งติด กำจัดสารที่เป็นของแข็งออกล่วงหน้า

เลือกโปรแกรมที่มีประเภทของคราบ:

1. จัดผ้าซักตามปกติ
2. เลือกโปรแกรม
3. เลือกประเภทของคราบ (ขึ้นอยู่กับโปรแกรมที่เลือกไว้)
4. เริ่มโปรแกรม

เครื่องจะปรับอุณหภูมิเฉลี่ยในการซัก การเคลื่อนของถังซัก และเวลาในการแช่ผ้าตามแต่ละประเภทของคราบ น้ำร้อนหรือน้ำเย็น การซักแบบถนอมผ้าหรือการซักผ้าที่สกปรก และเวลาในการแช่ผ้าสั้นหรือยาว เพื่อปรับลำดับโปรแกรมการซักให้สอดคล้องกับแต่ละประเภทของคราบโดยเฉพาะ ซึ่งจะช่วยให้คุณมั่นใจได้ว่าจะมีการขจัดคราบอย่างเหมาะสม

Extra Rinse (เพิ่มรอบล้างน้ำ)

การตั้งค่าที่สามารถเลือกได้:

- +1 + 1 รอบการล้างน้ำ
- +2 + 2 รอบการล้างน้ำ
- +3 + 3 รอบการล้างน้ำ

เพิ่มรอบการล้างน้ำสำหรับผิวแพ้ง่ายและ/หรือพื้นที่ที่น้ำมีความกระด้างต่ำมาก

ระยะเวลาของโปรแกรมที่ยาวนานขึ้นเนื่องจากมีรอบการล้างน้ำเพิ่มเติม

จำนวนรอบการล้างน้ำที่โปรแกรมใช้จริงจะขึ้นอยู่กับจำนวนที่กำหนดไว้เป็นการตั้งค่าพื้นฐานสำหรับแต่ละโปรแกรม

Disinfectant (การฆ่าเชื้อ)

สำหรับการซักด้วยน้ำยาฆ่าเชื้อพิเศษเพื่อทำลายแบคทีเรีย ดังนั้นจึงเป็นไปตามมาตรฐานด้านสุขอนามัยที่สูง

หมายเหตุ: ใส่ น้ำยาฆ่าเชื้อในช่อง I

Silent Wash (การซักเงียบ)

ฟังก์ชันที่ได้รับการออกแบบมาสำหรับการลดเสียงรบกวน เสียงรบกวนในขั้นตอนการซักจะลดลง และสัญญาณสิ้นสุดจะถูกปิด

หมายเหตุ: หากเลือก **Silent Wash (การซักเงียบ)** ความชื้นที่เหลืออยู่ของผ้าจะเพิ่มขึ้นเล็กน้อย ผลการปั่นอาจไม่เป็นที่พึงพอใจ ก่อนแขวนผ้า คุณสามารถเลือกโปรแกรม **ปั่นหมาด** เพื่อลดความชื้นเพิ่มเติม

SpeedPerfect (ความเร็วสูงสุด)

โหมดการซักที่ใช้เวลาในการซักน้อยลงพร้อมทั้งให้ผลการซักที่สอดคล้องกับประสิทธิภาพปกติ

แตะ **SpeedPerfect (ความเร็วสูงสุด)** เพื่อเปิดหรือปิดใช้งาน

หมายเหตุ:

ถ้าการตั้งค่าโปรแกรมเพิ่มเติมจะถูก เปิดใช้งานด้วย **SpeedPerfect (ความเร็ว สูงสุด)** ฉะนั้นปริมาณผ้าสูงสุดจะถูกลดลง.

การใช้งานเครื่อง

การเตรียมเครื่อง

เครื่องนี้ผ่านการทดสอบจากโรงงานแล้ว หากต้องการระบายน้ำที่หลงเหลืออยู่จากขั้นตอนการทดสอบ ให้ทำการชักรอบแรกด้วยโปรแกรม **ล้างถังซัก** โดยไม่ต้องใส่ผ้าเข้าเครื่อง → *ก่อนทำการซักครั้งแรก หน้า 19*

หมายเหตุ

- ห้ามเปิดเครื่องที่ชำรุดเสียหายโดยเด็ดขาด!
- กรุณาติดต่อฝ่ายบริการลูกค้า!

1. เสียบปลั๊กไฟ



คำเตือน

ความเสี่ยงภัยจากการเสียชีวิตจากไฟดูด!

ความเสี่ยงภัยจากการเสียชีวิตหากสัมผัสบริเวณที่มีกระแสไฟฟ้า

- ห้ามถอดปลั๊กโดยการดึงที่สายไฟ
- เสียบหรือถอดปลั๊กขณะด้วยมือที่แห้งเท่านั้น

2. เปิดก๊อกน้ำ

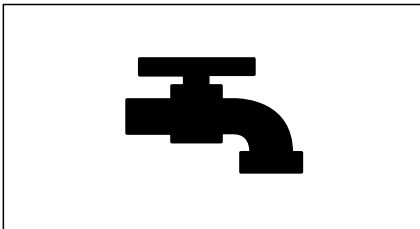

3. เปิดฝาเครื่อง

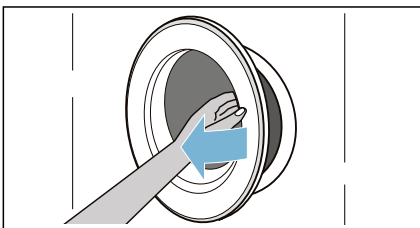

การเลือกโปรแกรม/ การเปิดเครื่อง

หมายเหตุ: หากเปิดระบบล๊อคป้องกันเด็กเอาไว้ จะต้องปิดเสียก่อน จึงจะตั้งโปรแกรมได้

ใช้ปุ่มเลือกโปรแกรมเพื่อเลือกโปรแกรมที่ต้องการ ปุ่มเลือกโปรแกรมสามารถหมุนไปทางใดก็ได้

เครื่องซักผ้าจะเปิดสวิตช์

ค่าเริ่มต้นของโปรแกรม สำหรับโปรแกรมที่ได้เลือกจะปรากฏสลับกันบนแผงแสดงผล:

- จำนวนรอบรจสูงสุดและ
- ระยะเวลาของโปรแกรม และ
- ...

การใส่ผ้าลงในถังซัก

ใส่ผ้า

ปิดฝาเครื่อง

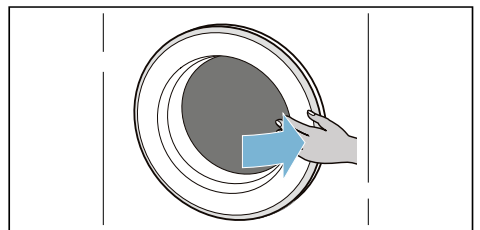
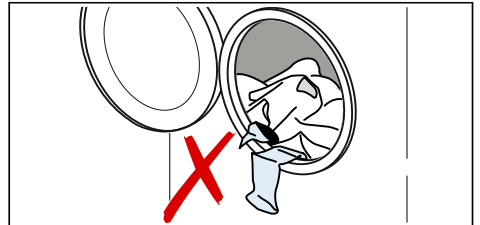

หมายเหตุ

- คลี่ผ้าและใส่ผ้าที่แยกไว้ ใส่ผ้าชิ้นใหญ่ และชิ้นเล็กรวมกัน เนื่องจากผ้าซักรที่มีขนาดแตกต่างกันจะกระจายตัวได้ดีกว่า ขณะที่ทำการปั่น การใส่ผ้าสำหรับซักขนาดเดียวกันอาจทำให้น้ำหนักไม่สมดุลได้
- ปฏิบัติตามคำแนะนำเกี่ยวกับน้ำหนักสูงสุดตามที่ระบุ การใส่ผ้ามากเกินไปจะทำให้ผลการซักออกมาไม่ดีเท่าที่ควรและทำให้เกิดรอยยับมากขึ้น ตรวจสอบให้แน่ใจว่าไม่มีผ้าติดอยู่ระหว่างฝาเครื่องและซีลยาง จากนั้นจึงปิดฝาเครื่อง

ดวงวัดและใส่ผลิตภัณฑ์ซักผ้า กับผลิตภัณฑ์ถนอมผ้า

ข้อควรระวัง!

ความเสียหายต่อตัวเครื่อง

สารทำความสะอาดและสารขจัดคราบก่อนซัก (เช่น ผลิตภัณฑ์ขจัดคราบ สเปรย์ขจัดคราบ) อาจทำให้พื้นผิวของตัวเครื่องชำรุดเสียหายได้ อย่าให้สารเหล่านี้สัมผัสกับพื้นผิวของตัวเครื่อง หากมีการสัมผัสโดน ควรใช้ผ้าชุบน้ำหมาด เช็ดสเปรย์ตกค้างและสารตกค้าง/หยดน้ำออกทันที

การดวง

ดวงผลิตภัณฑ์ซักผ้าและผลิตภัณฑ์ถนอมผ้า โดยพิจารณาจาก:

- ความกระด้างของน้ำ (สอบถามข้อมูล ได้จากการประปาในพื้นที่)
- ข้อกำหนดของผู้ผลิตที่ระบุไว้บนบรรจุภัณฑ์
- ปริมาณผ้าที่จะซัก
- ความสกปรก

การเติมผลิตภัณฑ์ลงในช่องเติม

1. ดึงลิ้นชักใส่สารซักฟอกออก



คำเตือน

อาการระคายเคืองตา/ผิวหนัง!

ผลิตภัณฑ์ซักผ้าและผลิตภัณฑ์ถนอมผ้า อาจกระเซ็นออกมาหากลิ้นชักใส่สารซักฟอกเปิดอยู่ขณะที่เครื่องกำลังทำงาน

เปิดลิ้นชักอย่างระมัดระวัง ล้างตา/ผิวหนังให้สะอาดหมดจดหากสัมผัสโดนผลิตภัณฑ์ซักผ้าหรือผลิตภัณฑ์ถนอมผ้า

หากผลลอกสีลงไป ควรพบแพทย์ทันที

2. เติมผลิตภัณฑ์ซักผ้าและ/หรือผลิตภัณฑ์ถนอมผ้าลงไป

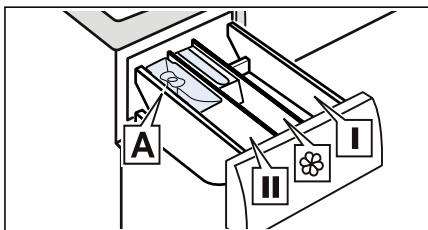

- ช่องจ่าย **I** ผลิตภัณฑ์สำหรับการล้างผ้า และการฆ่าเชื้อเสื้อผ้า (เฉพาะสำหรับเครื่องที่มีฟังก์ชันล้างผ้าและฆ่าเชื้อเสื้อผ้า)
- ช่องจ่าย ☼ น้ำยาปรับผ้านุ่ม แบ่งจัดทรงผ้า ห้ามใส่ผ้าเกินปริมาณสูงสุด
- ช่องจ่าย **II** ผงซักฟอกสำหรับรอบการซักหลัก ผลิตภัณฑ์ลดความกระด้างของน้ำ ผลิตภัณฑ์ซักผ้าขาว ผลิตภัณฑ์ขจัดคราบ
- ช่องเติม **A*** สำหรับดวงน้ำยาซักผ้า

* ขึ้นอยู่กับเครื่องแต่ละรุ่น

หมายเหตุ

- โปรดปฏิบัติตามคำแนะนำของผู้ผลิตทุกครั้งที่ได้เติมผลิตภัณฑ์ซักผ้า สารขจัดคราบ ผลิตภัณฑ์ทอนอมผ้า และสารทำความสะอาด
- เจือจางน้ำยาปรับผ้านุ่มแบบเข้มข้นด้วยน้ำ ซึ่งจะช่วยป้องกันการอุดตัน
- เปิดช่องเติมผลิตภัณฑ์ซักผ้าด้วยความระมัดระวังหากเครื่องกำลังทำงานอยู่

อุปกรณ์ช่วยวัดปริมาณ A* สำหรับน้ำยาซักผ้า

*ขึ้นอยู่กับเครื่องแต่ละรุ่น

จัดตำแหน่งอุปกรณ์ช่วยวัดปริมาณ A เพื่อการตวงน้ำยาซักผ้าในปริมาณที่ถูกต้อง:

1. ดึงช่องเติมผลิตภัณฑ์ซักผ้าออก ใส่กล่องเติมน้ำยาซักผ้าในช่องจ่าย II สำหรับการซักผ้าหลัก

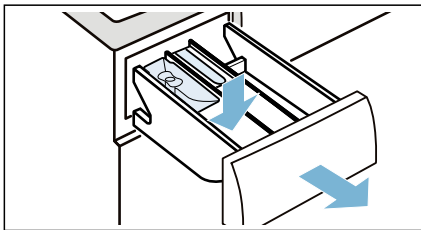

2. เทน้ำยาซักผ้าลงในช่องเติมน้ำยาซักผ้า และห้ามเติมให้เกินเครื่องหมาย Maximum (ขีดสูงสุด)
3. ปิดช่องเติมผลิตภัณฑ์ซักผ้า

หมายเหตุ: ห้ามใช้น้ำยาซักผ้าที่เหนียวหนืด

การเริ่มโปรแกรม

แตะปุ่ม **Start/Pause (เริ่ม/หยุดชั่วคราว)** ▷||| ค้างไว้เป็นเวลา 1~2 วินาที จากนั้นปล่อยปุ่มกด โปรแกรมจะเริ่มทำงานและประตูเครื่องจะถูกล็อก

🕒 **Ready In (เวลาสิ้นสุด)** จะปรากฏบนแผงแสดงผล และจะเริ่มนับถอยหลังจนกระทั่งโปรแกรมการซักเริ่มทำงาน จากนั้น ระยะเวลาของโปรแกรมจะปรากฏขึ้น และส่วนแสดงผลสำหรับขั้นตอนโปรแกรมหักล้าง

ระบบล๊อคป้องกันเด็ก

คุณสามารถล๊อคอุปกรณ์เพื่อป้องกันไม่ให้มีการเปลี่ยนแปลงการตั้งค่าที่คุณตั้งไว้ได้ เมื่อต้องการดำเนินการดังกล่าว ให้เปิดระบบล๊อคป้องกันเด็ก

วิธีการเปิดใช้งานระบบล๊อคป้องกันเด็ก:

หลังจากที่โปรแกรมเริ่มทำงาน และปุ่ม ☾ **Silent Wash (ซักรวด)** และ 🕒 **Ready In (เวลาสิ้นสุด)** ค้างไว้ 3 วินาที สัญลักษณ์ ∞ ติดสว่างบนแผงแสดงผล

- ∞ ติดสว่าง: ระบบล๊อคป้องกันเด็กทำงานอยู่
- ☾ กระพริบ: หากโปรแกรมและการตั้งค่าโปรแกรมได้มีการปรับเปลี่ยนในขณะที่ระบบล๊อคป้องกันเด็กทำงานอยู่

หมายเหตุ: เมื่อโปรแกรมสิ้นสุดลง **End (สิ้นสุด)** จะปรากฏขึ้น ปลดล๊อคฝาเครื่องแล้ว สัญลักษณ์ ∞ จะยังคงเปิดอยู่เพื่อเตือนคุณว่าให้ปิดระบบล๊อคป้องกันเด็ก

วิธีการปิดใช้งานระบบล๊อคป้องกันเด็ก:

แตะปุ่ม ☾ **Silent Wash (ซักรวด)** และ **Ready In (เวลาสิ้นสุด)** ค้างไว้จนกว่าสัญลักษณ์ ∞ จะหายไป

การเพิ่มหรือการนำผ้าออก

หลังจากโปรแกรมเริ่มทำงานแล้ว สามารถเพิ่มหรือลดปริมาณผ้าได้หากจำเป็น

แตะปุ่ม **Start/Pause (เริ่ม/หยุดชั่วคราว)** ▷||| เครื่องจะตรวจสอบว่าสามารถใส่ผ้าเพิ่มได้หรือไม่

หากปรากฏสิ่งต่อไปนี้เป็นแผงแสดงผล:

- ถ้าสัญลักษณ์ 🕒 ดับ จะสามารถใส่ผ้าเพิ่มได้
- สัญลักษณ์ 🕒 ติดสว่าง ไม่สามารถใส่ผ้าเพิ่มได้

แตะที่ปุ่ม **Start/Pause (เริ่ม/หยุดชั่วคราว)** ▷||| เพื่อให้โปรแกรมทำงานต่อ โปรแกรมจะทำงานต่อโดยอัตโนมัติ

หมายเหตุ

- อย่าเปิดฝาเครื่องค้างไว้นานเกินไปขณะใส่ผ้าเพิ่ม เนื่องจากน้ำจากผ้าในถังซักอาจไหลออกมา
- เพื่อความปลอดภัย ฝาเครื่องจะยังคงล็อกอยู่เมื่อมีระดับน้ำหรืออุณหภูมิสูง หรือขณะที่ถังซักกำลังหมุน และจะไม่สามารถใส่ผ้าเพิ่มได้ในขณะนี้

การเปลี่ยนโปรแกรม

หากเรียกใช้โปรแกรมผิด สามารถเปลี่ยนโปรแกรมได้ดังนี้:

1. แตะปุ่ม **Start/Pause (เริ่มต้น/หยุดชั่วคราว)** ▷⏏
2. เลือกโปรแกรมนั้น
3. แตะปุ่ม **Start/Pause (เริ่ม/หยุดชั่วคราว)** ▷⏏ อีกครั้ง โปรแกรมใหม่จะเริ่มทำงานจากจุดเริ่มต้น

การยกเลิกโปรแกรม

สำหรับโปรแกรมที่ใช้อุณหภูมิสูง:

1. แตะปุ่ม **Start/Pause (เริ่มต้น/หยุดชั่วคราว)** ▷⏏
2. หากต้องการให้ผ้าเย็นลง: เลือก **Rinse (ล้างน้ำ)**
3. แตะปุ่ม **Start/Pause (เริ่ม/หยุดชั่วคราว)** ▷⏏ อีกครั้ง

สำหรับโปรแกรมที่ใช้อุณหภูมิต่ำ:

1. แตะปุ่ม **Start/Pause (เริ่มต้น/หยุดชั่วคราว)** ▷⏏
2. เลือก **ปั่นหมาด**
3. แตะปุ่ม **Start/Pause (เริ่ม/หยุดชั่วคราว)** ▷⏏ อีกครั้ง

สิ้นสุดโปรแกรม

End (สิ้นสุด) ติดสว่างบนแผงแสดงผล และ  ส่วนแสดงผลจะปิด

หากคุณเลือก  น้ำจะถูกระบายออกหลังจากขั้นตอนการล้างเท่านั้น ไม่ใช่ในรอบการปั่น

การนำผ้าออกจากเครื่อง/ การปิดเครื่อง

1. หมุนปุ่มเลือกโปรแกรมการซักไปที่ **Off (ปิด)**
2. เปิดฝาเครื่องและนำผ้าออก
3. ปิดก๊อกน้ำ

หมายเหตุ: ไม่จำเป็นสำหรับรุ่นที่มีระบบ Aqua-Stop

หมายเหตุ

- อย่าทิ้งผ้าไว้ในเครื่อง เพราะผ้าอาจหดในการซักครั้งต่อไปหรืออาจสติดใส่ผ้าชิ้นอื่น
- นำวัตถุแปลกปลอมออกจากถังซักและซีลยาง เนื่องจากอาจทำให้เกิดสนิม
- เช็ดซีลยางให้แห้ง

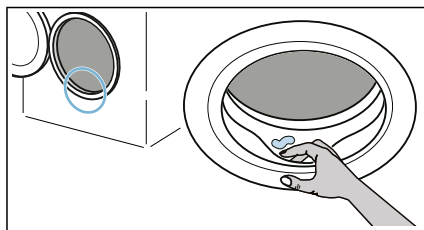

- เปิดฝาเครื่องและช่องเติมผลิตภัณฑ์ซักผ้าทิ้งไว้ เพื่อให้หน้าที่ตกค้างอยู่ระเหยออก
- ควรรอให้โปรแกรมทำงานจนจบ เนื่องจากเครื่องอาจยังล็อกอยู่ จากนั้นจึงเปิดสวิตช์ แล้วรอให้เครื่องปลดล็อก



การตั้งค่าเครื่อง

คุณสามารถเปลี่ยนแปลงการตั้งค่าต่อไปนี้ได้:

- ระดับเสียงของสัญญาณสิ้นสุด
- ระดับเสียงของสัญญาณปุ่มกด
- การเปิด/ปิดสัญญาณแจ้งข้อมูลการดูแลรักษาถึงซึก

โดยจะต้องเปิดโหมดการตั้งค่าเพื่อเปลี่ยนแปลงการตั้งค่าดังกล่าว

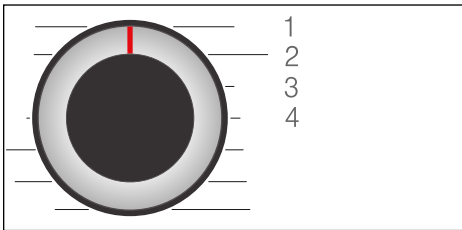

1/2/3/4... ตำแหน่งต่างๆ บนปุ่มเลือกโปรแกรม

เปิดใช้งานโหมดการตั้งค่า:

1. หมุนปุ่มเลือกโปรแกรมไปที่ตำแหน่ง 1 เพื่อเปิดเครื่อง
2. กดปุ่ม **⊙** **ป็นหมาด** ค้างไว้ และในเวลาเดียวกันก็หมุนปุ่มเลือกโปรแกรมตามเข็มนาฬิกา ไปยังตำแหน่งที่ 2 จากนั้นปล่อยปุ่ม **⊙** **ป็นหมาด**

โหมดการตั้งค่าจะทำงาน และระดับเสียงสัญญาณแจ้งข้อมูลที่ตั้งไว้จะปรากฏบนแผงแสดงผล

การปรับระดับเสียงและข้อมูลการดูแลถึงซึก

ใช้ปุ่ม **⊙** **Ready In (เวลาสิ้นสุด)** เพื่อเปลี่ยนการตั้งค่าต่อไปนี้ตามตำแหน่งปุ่มเลือกโปรแกรมที่สอดคล้องกัน:

- 2: ระดับเสียงของสัญญาณสิ้นสุด
- 3: ระดับเสียงปุ่มกด



0 = ปิด, 1 = เบา,
2 = ปานกลาง, 3 = ดัง,
4 = ดังมาก

- 4: การเปิด/ปิดสัญญาณแจ้งข้อมูลการดูแลรักษาถึงซึก

ON เปิด

OFF ปิด

การออกจากโหมดตั้งค่า

ในตอนนี้จะสามารถสิ้นสุดการทำงานและหมุนปุ่มเลือกโปรแกรมไปที่ตำแหน่ง **Off (ปิด)** ได้ โดยระบบจะบันทึกค่าที่ตั้งไว้



เซ็นเซอร์

ระบบตรวจจับน้ำหนักไม่สมดุล

ระบบตรวจจับน้ำหนักไม่สมดุลอัตโนมัติตรวจพบว่าน้ำหนักภายในถังซึกไม่สมดุล จึงทำการหมุนถังซึกไปมาเพื่อกระจายผ้าให้ทั่ว หากไม่สามารถกระจายผ้าให้ทั่วได้ ระบบจะลดความเร็วลงหรือไม่ทำการปั่น เพื่อเหตุผลด้านความปลอดภัย

หมายเหตุ: กระจายผ้าชิ้นเล็กและชิ้นใหญ่ในถังซึกให้สมดุลกัน



การทำความสะอาดและการดูแลรักษา

⚠ คำเตือน

ระวังอันตรายถึงชีวิต!

ระวังไฟดูดหากสัมผัสสื่อกับอุปกรณ์ที่มีกระแสไฟฟ้าไหลผ่าน
หมั่นปุ่มเลือกโปรแกรมไปที่ **Off (ปิด)**
แล้วดึงปลั๊กออก

ข้อควรระวัง!

ระวังอันตรายจากการระเบิดและไฟไหม้!

สารทำความสะอาดที่มีส่วนผสมของตัวทำละลาย เช่น สารทำละลายสำหรับทำความสะอาด อาจมีไอระเหยที่เป็นพิษ
ห้ามใช้สารทำความสะอาดที่มีส่วนผสมของตัวทำละลาย

ข้อควรระวัง!

เครื่องอาจชำรุดเสียหายได้!

สารทำความสะอาดที่มีส่วนผสมของตัวทำละลาย เช่น สารทำละลายสำหรับทำความสะอาด อาจทำให้ผิวและชิ้นส่วนต่างๆ ของเครื่องชำรุดเสียหายได้
ห้ามใช้สารทำความสะอาดที่มีส่วนผสมของตัวทำละลาย

ตัวถังเครื่องซักผ้า/แผงควบคุม

- ขจัดผลิตภัณฑ์ซักผ้าที่ตกค้างออกทันที
- ใช้ผ้านุ่มชุบน้ำหมาดเช็ดตัวเครื่องและแผงควบคุม
- ห้ามใช้ผ้าทราย ฟองน้ำ หรือสารขัดทำความสะอาด (น้ำยาขัดสแตนเลส)
- ห้ามทำความสะอาดโดยใช้เครื่องฉีดน้ำ

ถังซัก

ใช้สารทำความสะอาดที่ปราศจากคลอรีน โดยห้ามใช้ฝอยขัด

หากเครื่องซักผ้า มีกลิ่น หรือต้ององการทำ ความสะอาดถังซัก ให้เรียกใช้โปรแกรม ล้างถังซัก **90°C** โดยไม่ต้องใส่ผ้า เข้าเครื่อง

การล้างตะกรัน

หากดวงผลิตภัณฑ์ซักผ้าในปริมาณที่ถูกตอง ก็ไม่จำเป็นต้อง ล้าง ตะกรัน อย่างไรก็ตาม หากจำเป็นต้อง ทำ โปรแกรมปฏิบัติตามคำแนะนำของผู้ผลิตสารล้างตะกรัน สามารถสั่งซื้อสารล้างตะกรันที่เหมาะสมได้จากเว็บไซต์หรือจากฝ่ายบริการหลังการขาย

หน้าจอจากลื่นซักใส่ผลิตภัณฑ์ซักผ้า ทำความสะอาดลื่นซักใส่สารซักฟอกและตัวเรือน

ถ้าเครื่องมีผลิตภัณฑ์ซักผ้าหรือน้ำยาปรับผ้านุ่มตกค้าง:

1. ดึงช่องเติมผลิตภัณฑ์ซักผ้าออก กัดตัวล้อคลง แล้วถอดช่องเติมออกมา

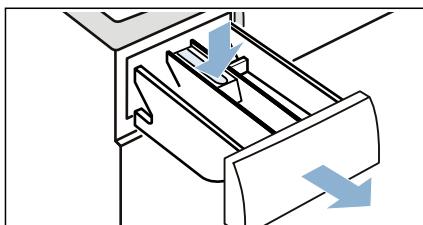

2. เมื่อต้องการถอดตัวล้อค: ใช้นิ้วดันตัวล้อคขึ้นข้างบน

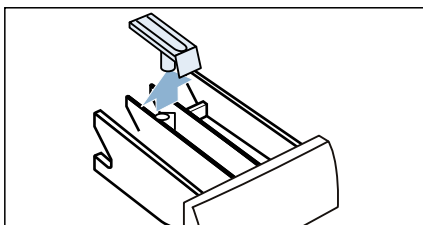

3. ทำความสะอาดช่องจ่ายผลิตภัณฑ์ซักผ้า และตัวล็อคด้วยน้ำเปล่าและแปรง แล้วเช็ดให้แห้ง พร้อมทั้งทำความสะอาดด้านใน โครงหุ้มช่องด้วย

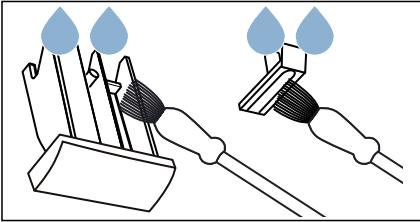

4. ใส่ตัวล็อคแล้วล็อคให้เข้าที่ (ดันก้านเข้ากับสลักยึด)

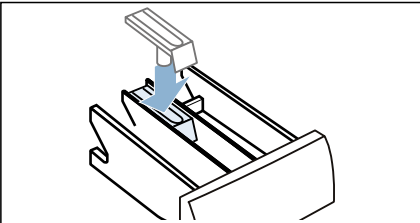

5. กดช่องเติมผลิตภัณฑ์ซักผ้ากลับเข้าที่

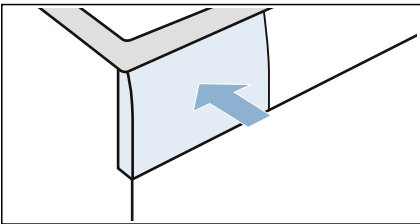

หมายเหตุ: เปิดช่องเติมผลิตภัณฑ์ซักผ้าทิ้งไว้ เพื่อให้หน้าที่ตักค้างอยู่ระเหยออก

การทำความสะอาดอุปกรณ์ช่วยวัดปริมาณ A* สำหรับน้ำยาซักผ้า

หากมีน้ำยาซักผ้าตกค้างอยู่ ให้ปฏิบัติดังนี้:

1. จับอุปกรณ์ช่วยวัดปริมาณเอาไว้ ดึงฝาครอบขึ้น แล้วถอดออก

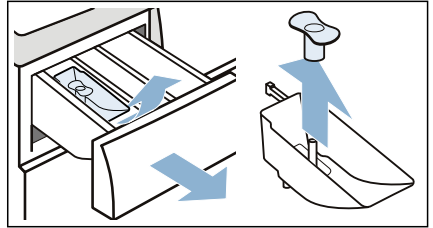

2. ใช้น้ำเปล่าและแปรงทำความสะอาด อุปกรณ์ช่วยวัดปริมาณและฝาครอบ

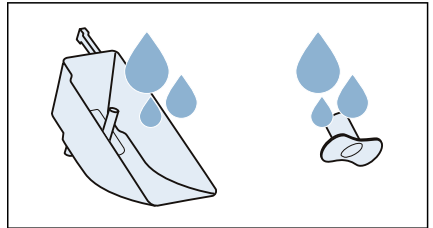

3. ใส่ฝาครอบกลับลงในอุปกรณ์ช่วยวัดปริมาณ ดูที่เครื่องหมายช่วยประกอบ แล้วกดฝาครอบลงไปจนได้ยินเสียงคลิก

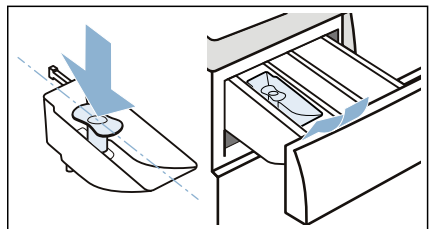

หมายเหตุ: ทำความสะอาดอุปกรณ์ช่วยวัดปริมาณอยู่เสมอเพื่อหลีกเลี่ยงการอุดตันและสารตกค้าง

* ขึ้นอยู่กับเครื่องแต่ละรุ่น

บีมระบายน้ำอุดตัน

หมายเหตุ: ปิดก๊อกน้ำเพื่อไม่ให้มีน้ำไหลเข้ามาอีก และเพื่อให้มีการระบายน้ำออกจากบีมระบายน้ำ

คำเตือน

ระวังความร้อนลวก!

เมื่อซักผ้าโดยใช้อุณหภูมิสูง น้ำจะร้อนมาก หากไปสัมผัสน้ำร้อน อาจถูกลวกได้ ควรรอให้น้ำเย็นลงก่อน

1. หมุนปุ่มเลือกโปรแกรมไปที่ **Off (ปิด)** แล้วดึงปลั๊กออก
2. เปิดฝาช่องซอมบ้ำรจง

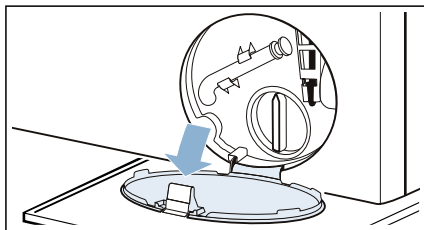

3. ถอดท่อระบายน้ำออกจากตัวยัด ถอดจุกอุด แล้วปล่อยให้ น้ำไหลลงมาในภาชนะที่เหมาะสม ใส่จุกอุดกลับเข้าที่ แล้วใช้ตัวยึดยึดท่อระบายน้ำกลับเข้าที่

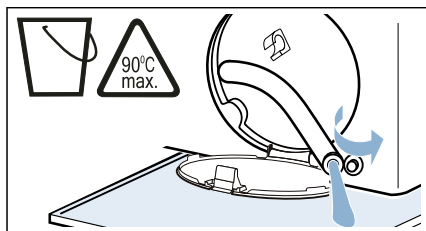

4. ค่อยๆ หมุนคลายเกลียวฝาปิดบีมด้วยความระมัดระวัง น้ำที่เหลือค้างอยู่อาจไหลออกมาได้

ทำมาความสะอาดบริเวณด้านใน ที่เกลียวฝาปิดบีม และตัวหุ้มบีม ใบบัดในบีมระบายน้ำ จะต้องหมุนได้

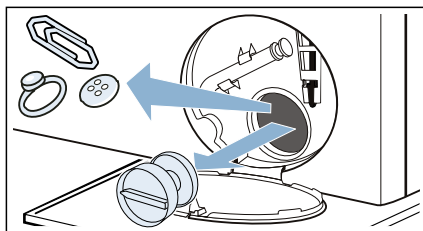

5. ใส่ฝาปิดบีมกลับเข้าที่และหมุนปิดให้แน่น โดยที่จับจะต้องอยู่ในแนวตั้ง

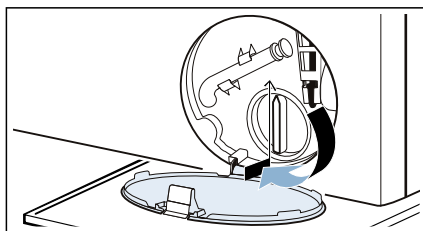

6. ปิดฝาช่องซอมบ้ำรจง

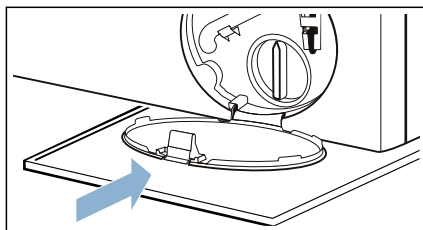

หมายเหตุ: วิธีป้องกันไม่ให้ ผลิตภัณฑ์ซักผ้า ที่ยังไม่ได้ ไซ้ไหลลงในท่อน้ำทิ้งในการซักครั้งต่อไปคือ เต็มน้ำ 1 ลิตรลงใน ช่องจ่าย II แล้วเรียกใช้โปรแกรม **ปั่นหมาด**

ท่อระบายน้ำที่ท่อพักถอดต้น

1. หมุนปุ่มเลือกโปรแกรมไปที่ **Off (ปิด)** แล้วดึงปลั๊กออก
2. คลายแคลมป์รัดท่อ ค่อยๆ ถอดท่อระบายน้ำออกอย่างระมัดระวัง น้ำที่เหลือค้างอยู่อาจไหลออกมาได้
3. ทำความสะอาดท่อระบายน้ำและชุดข้อต่อท่อพัก

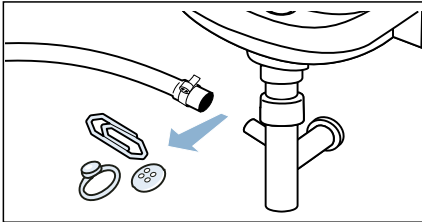

4. ต่อท่อระบายน้ำกลับเข้าที่ และใช้แคลมป์รัดท่อยึดจุดต่อไว้

ตัวกรองในท่อจ่ายน้ำถอดต้น

ระบายแรงดันน้ำออกจากท่อจ่ายน้ำ:

1. ปิดก๊อกน้ำ
2. เลือกโปรแกรม **ผ้าคอตตอน** (เปิดใช้งานการตั้งค่า \Rightarrow **SpeedPerfect** (ความเร็วสูงสุด))

หมายเหตุ: หากเครื่องของคุณมีระบบวัดดวงอัจฉริยะ* คุณจะต้องปิดใช้งานระบบการวัดดวงอัจฉริยะ

3. กดปุ่ม **Start/Pause (เริ่ม/หยุดชั่วคราว)** \triangleright ให้ โปรแกรมทำงานประมาณ 40 วินาที
4. หมุนปุ่มเลือกโปรแกรมไปที่ **Off (ปิด)**
5. ดึงปลั๊กไฟออก

* ขึ้นอยู่กับโมเดล

ทำความสะอาดตัวกรอง:

1. ถอดท่อออกจากด้านหลังเครื่อง

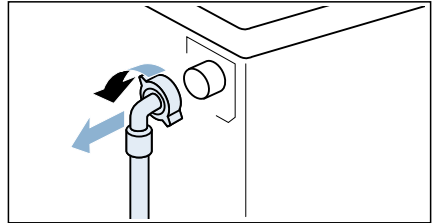

2. ใช้คีมถอดตัวกรองออก

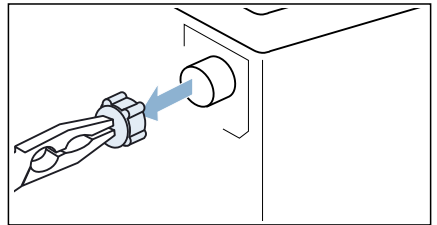

3. ใช้แปรงขนาดเล็กทำความสะอาดตัวกรอง

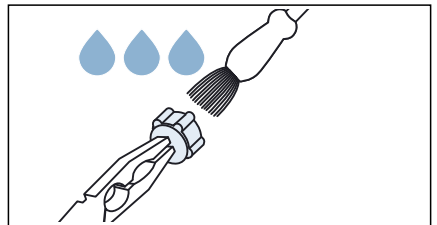

4. ต่อท่อ แล้วตรวจหาการรั่ว

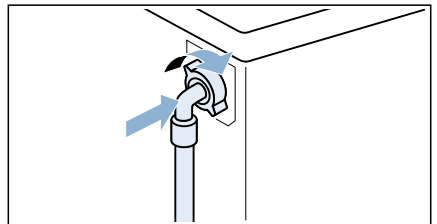

? ความผิดปกติและวิธีแก้ไข

การเปิดฝาเครื่องในกรณีฉุกเฉิน

เช่น การตัดไฟฟ้าหรือในกรณีไฟดับ โปรแกรมจะทำงานต่อเมื่อกระแสไฟฟ้ากลับมา อย่างไรก็ตาม หากจำเป็นต้องนำผ้าออกจากเครื่อง คุณสามารถเปิดฝาเครื่องได้โดยทำตามขั้นตอนต่อไปนี้:

⚠ คำเตือน

ระวังความร้อนลวก!

ขณะซักผ้าด้วยอุณหภูมิสูง การสัมผัสผ้าซักผ้าและเสื้อผ้าที่ซักอาจทำให้ถูกความร้อนลวกได้ หากเป็นไปได้ ให้รอจนกระทั่งอุณหภูมิลดลงก่อน

⚠ คำเตือน

ระวังการบาดเจ็บ!

การยื่นมือเข้าไปในถังซัก ขณะที่ถังซักยังคงหมุนอยู่อาจทำให้มือบาดเจ็บได้ ห้ามยื่นมือเข้าไปในถังซักที่กำลังหมุน ควรรอจนกว่าถังซักจะหยุดหมุน

ข้อควรระวัง!

ความเสียหายจากน้ำ!

น้ำที่รั่วออกมาไม่ว่าจากจุดใดอาจก่อให้เกิดความเสียหายได้ ห้ามเปิดฝาเครื่องหากน้ำอยู่ในระดับที่สามารถมองเห็นได้ผ่านทางกระจกฝาเครื่อง



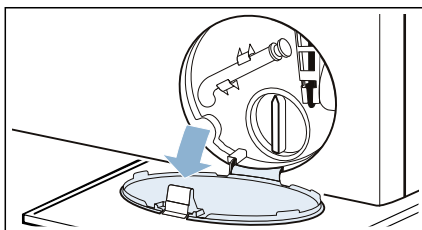

1. หมุนปุ่มเลือกโปรแกรมไปที่ **Off (ปิด)** แล้วดึงปลั๊กออก
2. เปิดฝาช่องซ่อมบำรุง

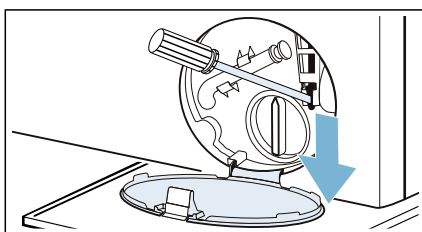

3. เปิดฝาช่องซ่อมบำรุง → หน้า 40
4. ใช้เครื่องมือดัดปุ่มเปิดฝาเครื่องในกรณีฉุกเฉินลง แล้วปล่อยให้สามารถเปิดฝาเครื่องได้



ข้อมูลบนแผงแสดงผล

สิ่งที่ปรากฏ	สาเหตุ/วิธีแก้ไข
	<ul style="list-style-type: none"> ■ กะพริบอย่างรวดเร็วและมีเสียงเตือน: ฝาเครื่องเป็ ดอกและระดับน้ำสูงเกินไป ปิดฝาเครื่อง สั่งให้ โปรแกรมทำงานต่อโดยกดปุ่ม Start/Pause (เริ่ม/หยุดชั่วคราว) >00 หรือเลือก ป็นหมาด ■ กะพริบช้าๆ: ตัวล็อคฝาเครื่องมีอุณหภูมิสูงเกินกว่าที่จะเปิดฝาเครื่องได้ รอประมาณ 30 วินาที เพื่อให้ ตัวล็อคฝาเครื่องมีอุณหภูมิลดลง
	<ul style="list-style-type: none"> ■ กะพริบ (ไม่มีน้ำ): เปิดก๊อกน้ำแล้วหรือไม่ ตัวกรองในท่อจ่ายน้ำอุดตันหรือไม่ → <i>"ตัวกรองในท่อจ่ายน้ำอุดตัน" หน้า 41</i> ถ้ามีการติดตั้งตัวกรองน้ำเพิ่มเติม (ขึ้นอยู่กับรุ่น) ให้ตรวจสอบสิ่งปนเปื้อนและทำความสะอาดถ้าจำเป็น → คำแนะนำในการติดตั้งและการทำความสะอาดแยกต่างหากสำหรับตัวกรองน้ำท่อจ่ายน้ำคดงหรืออุดตันหรือไม่ ■ ติดสว่าง (แรงดันน้ำต่ำ): เป็นการแจ้งให้ทราบเท่านั้น โดยจะไม่ส่งผลกระทบต่อการทำงานของโปรแกรม โปรแกรมจะใช้เวลาทำงานนานขึ้น
 ติดสว่าง	ระบบล๊อคป้องกันเด็กทำงานอยู่ – ปิดระบบ
สัญลักษณ์  กะพริบ	<p>เรียกใช้ โปรแกรม ล้างถังซัก เพื่อทำความสะอาดและดูแลรักษาถังซักรวมถึงตัวถังซักด้านนอก</p> <p>หมายเหตุ</p> <ul style="list-style-type: none"> ■ เรียกใช้โปรแกรมโดยไม่ต้องใส่ผ้าเข้าเครื่อง ■ ใช้ผงซักฟอกหรือผลิตภัณฑ์ซักผ้าขาว ควรใช้ผงซักฟอกในปริมาณที่น้อยกว่าที่ผู้ผลิตระบุไว้ครึ่งหนึ่งเพื่อไม่ให้เกิดฟอง ห้ามใช้ผลิตภัณฑ์ซักผ้าสำหรับผ้าขนสัตว์หรือผ้าเนื้อละเอียด ■ การเปิด/ปิดสัญญาณแจ้งข้อมูลการดูแลรักษาถังซัก → <i>หน้า 37</i>
E:36 สลับกับ -10 และ End (สิ้นสุด) เมื่อโปรแกรมทำงานเสร็จสมบูรณ์	<ul style="list-style-type: none"> ■ บีมระบายน้ำอุดตัน → <i>บีมระบายน้ำอุดตัน หน้า 40</i> ■ ท่อระบายน้ำที่ท่อพักอุดตัน → <i>ท่อระบายน้ำที่ท่อพักอุดตัน หน้า 41</i>
E:35 สลับกับ -10 และ End (สิ้นสุด) เมื่อโปรแกรมทำงานเสร็จสมบูรณ์ (เหมาะสำหรับรุ่นพิเศษ)	มีน้ำอยู่ในรางที่ฐานเครื่อง เครื่องซักผ้ามีรอยรั่ว ปิดก๊อกน้ำ แล้วติดต่อฝ่ายบริการหลังการขาย
แสดงผลเป็นรหัสอื่น ๆ	หมุนปุ่มเลือกโปรแกรมไปที่ Off (ปิด) รอ 5 วินาที จากนั้นเปิดอีกครั้งหากสัญลักษณ์ยังคงปรากฏอยู่ กรุณาติดต่อฝ่ายบริการหลังการขาย

ความผิดปกติและวิธีแก้ไข

ความผิดปกติ	สาเหตุ/วิธีแก้ไข
น้ำรั่วออกจากเครื่องซักผ้า	<ul style="list-style-type: none"> ■ ต่อท่อระบายน้ำให้ถูกต้อง หรือเปลี่ยนท่อระบายน้ำ ■ ขันข้อต่อเกลียวของท่อจ่ายน้ำให้แน่น
ไม่สามารถเปิดฝาเครื่องได้	<ul style="list-style-type: none"> ■ อุณหภูมิในถังซักสูงเกินไปเพื่อที่จะเปิดฝา ■ ฟังก์ชันเพื่อความปลอดภัยทำงานอยู่ หากต้องการหยุดโปรแกรม ■ ระดับน้ำในถังซักสูงเกินไป ■ เปิดฝาเครื่องได้โดยใช้ปุ่มเปิดฝาเครื่องในกรณีฉุกเฉินเท่านั้นใช่หรือไม่ → การเปิดฝาเครื่องในกรณีฉุกเฉิน หน้า 42
ไม่มีการจ่ายน้ำเข้าเครื่อง ผลิตภัณฑ์ซักผ้าค้างอยู่ที่ช่องเติม	<ul style="list-style-type: none"> ■ โปรแกรมไม่เริ่มทำงานใช่ไหม ■ เปิดก๊อกน้ำแล้วหรือยัง ■ ตัวกรองในท่อจ่ายน้ำอาจจะอุดตันหรือไม่ → ตัวกรองในท่อจ่ายน้ำอุดตัน หน้า 41 <p>หมายเหตุ: ถ้ามีการติดตั้งตัวกรองน้ำเพิ่มเติม (ขึ้นอยู่กับรุ่น) ให้ตรวจสอบดูสิ่งปนเปื้อนและทำความสะอาดถ้าจำเป็น → คำแนะนำในการติดตั้งและการทำความสะอาดแยกต่างหากสำหรับตัวกรองน้ำ</p> <ul style="list-style-type: none"> ■ ท่อจ่ายน้ำคดงอหรืออุดตันหรือไม่
โปรแกรมไม่เริ่มทำงาน	<ul style="list-style-type: none"> ■ คุณได้แตะปุ่ม Start/Pause (เริ่ม/หยุดชั่วคราว) ▷ หรือเลือก Ready In (เวลาสิ้นสุด) หรือไม่ ■ ปิดฝาเครื่องแล้วหรือยัง ■ ระบบล๊อคป้องกันเด็กทำงานอยู่ ปิดใช้งานระบบล๊อคป้องกันเด็ก ■ ได้เปิดโหมดร่นค่าหรือไม่ หากส่วนแสดงผลแสดง SHD นาน 5 วินาที หลังจากที่คุณเปิดเครื่อง แสดงว่าเครื่องอยู่ในโหมดร่นค่า รอจนกว่าข้อความบนส่วนแสดงผล SHD จะหายไป แตะ Start/Pause (เริ่ม/หยุดชั่วคราว) ▷ และกดค้างไว้อย่างน้อย 5 วินาที OFF จะปรากฏบนแผงส่วนแสดงผล หมุนตัวเลือกโปรแกรมไปยัง Off (ปิด) ขณะนี้คุณสามารถปิดโหมดร่นค่าแล้ว คุณสามารถใช้เครื่องได้ตามปกติ
โปรแกรมได้เริ่มต้นขึ้นและถังซักกำลังหมุนแต่ไม่มีน้ำเติมลงในถังซัก	ไม่ใช่อุปกรณ์ผิดปกติ - บางโปรแกรมจะตรวจจับและชั่งปริมาณโดยเฉพาะหลังโปรแกรมเริ่มต้นเพื่อคำนวณปริมาณน้ำที่เหมาะสมสำหรับการซัก จากนั้น ถังซักจะเริ่มทำงานด้วยการเติมน้ำ
ไม่มีการระบายน้ำ	<ul style="list-style-type: none"> ■ ปุ่มระบายน้ำอุดตันหรือไม่ → ปุ่มระบายน้ำอุดตัน หน้า 40 ■ ท่อระบายน้ำที่ท่อพักอุดตันหรือไม่ → ท่อระบายน้ำที่ท่อพักอุดตัน หน้า 41
มองไม่เห็นน้ำในถังซัก	ไม่ใช่ความผิดปกติ - น้ำจะอยู่ต่ำกว่าระดับที่มองเห็นได้
เติมผลิตภัณฑ์ซักผ้า/น้ำยาปรับผ้านุ่มลงในช่องจ่ายชนิด	<p>เทของจ่ายออกให้หมด ทำความสะอาด และเติมผลิตภัณฑ์ที่ถูกต้อง</p> <p>→ เทน้ำออกจากถังซักใส่ผลิตภัณฑ์ซักผ้า ทำความสะอาดถังซักใส่สารซักฟอกและตัวรีเทน หน้า 38</p> <p>→ ตวงวัดและใส่ผลิตภัณฑ์ซักผ้ากับผลิตภัณฑ์ถนอมผ้า หน้า 34</p>
ผลิตภัณฑ์ซักผ้า/น้ำยาปรับผ้านุ่มจับตัวเป็นก้อนอยู่ในช่องจ่าย	เทของจ่ายออกให้หมด ทำความสะอาด และเติมผลิตภัณฑ์ที่ถูกต้อง

ความผิดปกติ	สาเหตุ/วิธีแก้ไข
ฟองรั่วออกมาจาก ลินชักใส่สารซักฟอก	ใช้ผลิตภัณฑ์ซักผ้ามากเกินไปหรือไม่ ผสมน้ำยาปรับผ้านุ่ม 1 ช้อนโต๊ะกับน้ำ ½ ลิตร แล้วเทลงในช่องจ่าย II (ยกเว้นในกรณีที่ใช้ซักชุดกลางแจ้ง ชุดกีฬา และผ้าขนวม) ลดปริมาณผลิตภัณฑ์ซักผ้าลงในการซักรอบถัดไป ใช้ผลิตภัณฑ์ซักผ้าและผลิตภัณฑ์ถนนผ้าชนิดฟองน้อยสำหรับ เครื่องซักผ้าที่มีจำหน่ายตามท้องตลาด
มีฟองเพิ่มมากขึ้น เรื่อยๆ	ใช้ผลิตภัณฑ์ซักผ้ามากเกินไปหรือไม่ ใช้ผลิตภัณฑ์ซักผ้าให้น้อยลง ในการซักครั้งต่อไปโดยใส่ปริมาณผ้าเท่าเดิม
ผลิตภัณฑ์ซักผ้า/น้ำยา ปรับผ้านุ่มหยดออกจาก ซิลและเกาะอยู่ตาม ฝาเครื่องซักผ้าหรือ รอยพับซิล	มีผลิตภัณฑ์ซักผ้า/น้ำยาปรับผ้านุ่มในช่องจ่ายมากเกินไป ไม่ควรเติม ผลิตภัณฑ์เกินสัญลักษณ์ max. (ขีดสูงสุด)
ผลการปั่นไม่ดีพอ ผ้ายังคงเปียก/ชื้น มากเกินไป	<ul style="list-style-type: none"> ■ ไม่ใช่ความผิดปกติ – ระบบตรวจจับน้ำหนักไม่สมดุลหยุดรอบ การปั่นลงกลางคันเนื่องจากผ้ากระจายไม่ทั่ว กระจายผ้าชิ้นเล็ก และชิ้นใหญ่ในถังซักให้สมดุลกัน ■ ได้เลือกการตั้งค่าโปรแกรมเพิ่มเติม Easy Iron (รีดง่าย) (ขึ้นอยู่กับรุ่น) หรือไม่ ■ ได้เลือกการตั้งค่าโปรแกรมเพิ่มเติม Silent Wash (ซักระเบียบ) หรือโปรแกรม Silent wash (ซักระเบียบ) (ขึ้นอยู่กับรุ่น) หรือไม่ ■ เลือกความเร็วต่ำเกินไปหรือไม่
มีการปั่นหลายครั้ง	ไม่ใช่ความผิดปกติ - ระบบตรวจจับน้ำหนักไม่สมดุลกำลังปรับน้ำหนัก ภายในถังให้สมดุล
โปรแกรมใช้เวลา ทำงานนานกว่าปกติ	<ul style="list-style-type: none"> ■ ไม่ใช่ความผิดปกติ – ระบบตรวจจับน้ำหนักไม่สมดุลกำลังปรับ น้ำหนักภายในถังให้สมดุล โดยการกระจายผ้าหลายๆ ครั้ง ■ ไม่ใช่ความผิดปกติ – ระบบตรวจจับฟองถูกเปิดใช้งานและ มีการเปิดใช้งานรอบการล้างน้ำ
ระยะเวลาของโปรแกรม มีการเปลี่ยนแปลงใน ระหว่างรอบการซัก	ไม่ใช่ความผิดปกติ – ระบบจะปรับรอบโปรแกรมให้เหมาะกับขั้นตอน การซักแต่ละขั้นตอนที่สุด ซึ่งอาจทำให้ระยะเวลาของโปรแกรม ที่ปรากฏบนแผงแสดงผลเปลี่ยนแปลง
มีกลิ่นไม่พึงประสงค์ และคราบในเครื่อง	เรียกใช้ โปรแกรม ล้างถังซัก 90°C โดยไม่ต้องใส่ผ้า เข้าเครื่อง เติมผงซักฟอกหรือผลิตภัณฑ์ซักผ้าขาว หมายเหตุ: ควรใช้ ผงซักฟอกในปริมาณที่น้อยกว่าที่ผู้ผลิระบุไว้ ครึ่งหนึ่งเพื่อไม่ให้เกิดฟอง ห้ามใช้ ผลิตภัณฑ์ซักผ้าสำหรับผ้าขนสัตว์ หรือผ้าเนื้อละเอียด.
มีเสียงดัง ตัวเครื่องสั่น และ "เลื่อนออกจาก ตำแหน่ง" ขณะทำ การปั่น	<ul style="list-style-type: none"> ■ ปรับระดับเครื่องแล้วหรือยัง → <i>การปรับให้ไต่ระดับ หน้า 18</i> ■ ยึดขาเครื่องไว้แน่นแล้วหรือยัง ยึดขาเครื่องให้แน่น ■ ถอดสลักล๊อคที่ใช้ในการขนย้ายออกแล้วหรือไม่ → <i>การถอดสลักล๊อคเพื่อการขนย้าย หน้า 14</i>

ความผิดปกติ	สาเหตุ/วิธีแก้ไข
แผงแสดงผล/ไฟแสดงสถานะไม่ติดสว่างขณะที่เครื่องกำลังทำงาน	<ul style="list-style-type: none"> ■ ระบบไฟฟ้าขัดข้องหรือไม่ ■ ฟิวส์ขาดหรือไม่ รีเซ็ต/เปลี่ยนฟิวส์ ■ หากความผิดปกตินี้เกิดขึ้นซ้ำหลายครั้ง กรุณาติดต่อฝ่ายบริการหลังการขาย
มีผลิตภัณฑ์ซักผ้าตกค้างบนผ้า	<ul style="list-style-type: none"> ■ ผลิตภัณฑ์ซักผ้าไว้ สารฟอสเฟตบางชนิดมีสารที่ไม่ละลายน้ำเป็นส่วนประกอบ ■ เลือก ล้างน้ำ หรือโปรดเศษผงออกหลังการซัก
<p>ถ้าไม่สามารถแก้ไขความผิดปกติได้ด้วยตัวเอง (หลังจากหมุนปุ่มเลือกโปรแกรมเป็น Off (ปิด) และเปิดอีกครั้ง) หรือจำเป็นต้องทำการซ่อมให้ปฏิบัติตามนี้:</p> <ul style="list-style-type: none"> ■ หมุนปุ่มเลือกโปรแกรมไปที่ Off (ปิด) แล้วดึงปลั๊กออก ■ ปิดก๊อกน้ำ แล้วติดต่อฝ่ายบริการหลังการขาย 	



ฝ่ายบริการหลังการขาย

ถ้าไม่สามารถแก้ไขความผิดปกติด้วยตนเองได้ (→ *ความผิดปกติและวิธีแก้ไข* หน้า 42) กรุณาติดต่อฝ่ายบริการหลังการขาย

เรายินดีให้ความช่วยเหลือในการค้นหาวิธีแก้ไขที่เหมาะสมเพื่อหลีกเลี่ยงการส่งวิศวกรเข้าไปโดยไม่จำเป็น

กรุณาแจ้งหมายเลขผลิตภัณฑ์ (E-Nr.) และหมายเลขการผลิต (FD) ของเครื่องแก่ฝ่ายบริการหลังการขาย

E-Nr. _____	FD _____
-------------	----------

E-Nr. หมายเลขผลิตภัณฑ์

FD หมายเลขการผลิต

ดูข้อมูลดังกล่าวได้ที่ (ขึ้นอยู่กับรุ่น):

- ด้านในฝาเครื่อง
- ด้านหลังเครื่อง

ความเชี่ยวชาญที่คุณวางใจได้ ติดต่อเรา เพื่อให้คุณมั่นใจได้ว่างานซ่อมทั้งหมดจะดำเนินการโดยช่างเทคนิคที่ผ่านการฝึกอบรมมาเป็นอย่างดี โดยใช้ชิ้นส่วนอะไหล่ของแท้



อัตราการใช้พลังงาน

พลังงานและน้ำที่ใช้ ระยะเวลาของโปรแกรม และความชื้นที่เหลืออยู่สำหรับโปรแกรม การซักหลัก

(ค่าโดยประมาณ)

โปรแกรม	ปริมาณผ้า	กำลังไฟฟ้าที่ใช้*	ปริมาณน้ำที่ใช้*	ระยะเวลาของโปรแกรม*
ผ้าคอตตอน 20 °C	9 กก.	0.32 kWh	60 ลิตร	2 ชม.
ผ้าคอตตอน 40 °C	9 กก.	0.48 kWh	56 ลิตร	2½ ชม.
ผ้าคอตตอน 60 °C	9 กก.	0.89 kWh	57 ลิตร	3¼ ชม.
ผ้าคอตตอน 90 °C	9 กก.	2.13 kWh	72 ลิตร	2¾ ชม.
ผ้าสังเคราะห์ 40 °C	4 กก.	0.76 kWh	61 ลิตร	2½ ชม.
ผ้าปนกัน 40 °C	4 กก.	0.50 kWh	44 ลิตร	1¼ ชม.
ผ้าอบบาง/ผ้าไหม 30 °C	2 กก.	0.15 kWh	34 ลิตร	¾ ชม.
👉 ซักถนอมผ้าขนสัตว์ 30 °C	2 กก.	0.29 kWh	35 ลิตร	¾ ชม.

กำหนดค่าตามเวอร์ชันที่ถูกต้องของมาตรฐาน IEC60456
 * ค่าที่ได้ อาจแตกต่างจากที่ระบุข้างต้นเนื่องจากแรงดันน้ำ ความกระด้างและอุณหภูมิของน้ำด้านเข้า อุณหภูมิห้อง ชนิด ปริมาณและความสกปรกของผ้า ผลิตภัณฑ์ซักผ้าที่ใช้ ความผันผวนของแรงดันไฟฟ้า และฟังก์ชันเสริมที่เลือก



ข้อมูลทางเทคนิค

ขนาด:

848 มม. x 598 มม. x 590 มม.

(สูง x กว้าง x ลึก)

น้ำหนัก:

72 กก.

การต่อเข้ากับระบบไฟฟ้า:

พีสัยแรงดันไฟฟ้า 220 - 240 โวลต์,
50 เฮิร์ตซ์

การป้องกันการติดตั้งชั้นต่ำ (≡)
10 แอมป์

พีสัยกำลังไฟฟ้าเข้าที่กำหนด
1900 - 2300 วัตต์

แรงดันน้ำ:

100 - 1000 กิโลปาสคาล (1 - 10 บาร์)



การรับประกัน Aqua-Stop

เฉพาะเครื่องที่มีระบบ Aqua-Stop เท่านั้น

นอกจากการรับประกันจากตัวแทนจำหน่าย
ตามข้อตกลงการสั่งซื้อและการรับประกัน
ตัวเครื่องแล้ว

บริษัทยังให้การรับประกันในกรณีต่อไปนี้ด้วย:

1. บริษัทยินดีรับประกันความเสียหายสำหรับการใช้งานภายในครัวเรือนที่ไม่ใช่เชิงพาณิชย์ ในกรณีที่เกิดความเสียหายจากการโดนน้ำอันเนื่องมาจากความผิดปกติของระบบ Aqua-Stop
2. การรับประกันจะมีผลครอบคลุมตลอดอายุการใช้งานของเครื่อง
3. เงื่อนไขในการรับประกันทุกรูปแบบได้แก่ จะต้องมี การติดตั้งและต่อเครื่องซักผ้าที่มีระบบ Aqua-Stop รวมถึงส่วนต่อขยายของระบบ Aqua-Stop (อุปกรณ์เสริมของแท้) อย่างถูกต้องตามคำแนะนำในคู่มือของเรา การรับประกันของบริษัทไม่ครอบคลุมกรณีที่เกิดความเสียหายอันเนื่องมาจากการชำรุดของท่อจ่ายน้ำหรือข้อต่อต่างๆ ตั้งแต่ก๊อกน้ำจนถึงจุดต่อระบบ Aqua-Stop
4. ไม่จำเป็นต้องเฝ้าติดตามหรือคอยระวังการทำงานของเครื่องซักผ้าที่มีระบบ Aqua-Stop หลังการใช้งานโดยการปิดก๊อกน้ำแต่อย่างใด
ควรปิดก๊อกน้ำเมื่อไม่อยู่บ้านเป็นเวลานานเท่านั้น เช่น เมื่อไปท่องเที่ยวเป็นเวลาหลายสัปดาห์



Thank you for buying a Bosch Home Appliance!

Register your new device on MyBosch now and profit directly from:

- **Expert tips & tricks for your appliance**
- **Warranty extension options**
- **Discounts for accessories & spare-parts**
- **Digital manual and all appliance data at hand**
- **Easy access to Bosch Home Appliances Service**

Free and easy registration – also on mobile phones:

www.bosch-home.com/welcome



Looking for help? You'll find it here.

Expert advice for your Bosch home appliances, help with problems or a repair from Bosch experts.

Find out everything about the many ways Bosch can support you:

www.bosch-home.com/service

Contact data of all countries are listed in the attached service directory.

BSH Hausgeräte GmbH

Carl-Wery-Straße 34

81739 München, GERMANY

www.bosch-home.com

A Bosch Company



9001444851 (020602)

th