



BOSCH

Zarejestruj
swoje nowe
urządzenie na MyBosch
i skorzystaj z bezpłatnych
opcji dodatkowych:
[bosch-home.com/
welcome](https://bosch-home.com/welcome)



Suszarka bębnowa

WTR85V5KPL/SPL

pl Instrukcja obsługi i ustawiania

Nowa suszarka bębnowa

Gratulujemy zakupu nowej suszarki bębnowej marki Bosch.

Zachęcamy do przeczytania instrukcji obsługi i zapoznania się z zaletami zakupionej suszarki.

Każde urządzenie opuszczające nasz zakład zostało starannie sprawdzone pod kątem działania i stanu, aby sprostać wysokim wymaganiom jakości urządzeń marki Bosch.

W celu uzyskania szczegółowych informacji oraz zapoznania się z ofertą naszych produktów, wyposażenia dodatkowego, części zamiennych oraz usług serwisowych można odwiedzić naszą stronę internetową www.bosch-home.com lub skontaktować się z centrum obsługi klienta.

Jeśli w instrukcji obsługi i ustawiania opisane są różne modele, to w odpowiednich miejscach wskazane są różnice.



Przed użyciem suszarki bębnowej należy przeczytać niniejszą instrukcję obsługi i ustawiania!

Zasady prezentacji

Ostrożnie!

Taka kombinacja symbolu i hasła ostrzegawczego wskazuje na sytuację, która jest potencjalnie niebezpieczna. Niezachowanie środków ostrożności może prowadzić do obrażeń lub śmierci.

Uwaga!

To hasło ostrzegawcze wskazuje na sytuację, która jest potencjalnie niebezpieczna. Niezachowanie środków ostrożności może spowodować szkody materialne lub zanieczyszczenie środowiska.

Wskazówka / Rada

Wskazówki odnośnie optymalnej eksploatacji urządzenia / przydatne informacje.

1. 2. 3. / a) b) c)

Poszczególne etapy działania są oznaczone cyframi lub literami.

■ / -

Elementy wykazów są oznaczone punktem lub myślnikiem.

Spis treści

 Przeznaczenie urządzenia 4	 Obsługa urządzenia 28
 Instrukcje bezpieczeństwa 4	Wkładanie prania i włączanie urządzenia 28
Dzieci/inne osoby/zwierzęta 5	Ustawianie programu 29
Instalacja 6	Włączanie programu 29
Obsługa 9	Przebieg programu 30
Czyszczenie/konserwacja 12	Zmiana programu lub dokładanie prania 30
 Wskazówki dotyczące oszczędności 13	Przerwanie programu 30
 Ustawianie i podłączanie urządzenia 14	Koniec programu 30
Zakres dostawy 14	Wyjmowanie prania i wyłączenie urządzenia 30
Ustawianie urządzenia 14	Opróżnianie pojemnika na skondensowaną wodę 31
Podłączanie urządzenia 16	Usuwanie kłaczek 32
Przed pierwszym użyciem 18	 Ustawienia urządzenia 33
Wyposażenie opcjonalne 18	Zabezpieczenie przed dziećmi 33
 Skrócona instrukcja obsługi . . 19	Dopasowanie ustawień urządzenia . . 34
 Informacje na temat urządzenia 20	 Odprowadzanie skondensowanej wody 36
Przegląd elementów urządzenia . . . 20	 Czyszczenie i przegląd 38
Przesłona 21	Czyszczenie urządzenia 38
 Wyświetlacz 22	Czyszczenie czujnika wilgotności . . 39
 Przegląd programów 24	Czyszczenie części spodniej 40
 Ustawienia programu 26	 Pomoc w przypadku usterek urządzenia 44
 Pranie 27	 Transport urządzenia 46
Przygotowanie prania 27	 Parametry zużycia 47
Sortowanie prania 27	Tabela parametrów zużycia 47
	Najbardziej efektywny program do tkanin bawełnianych 47
	 Dane techniczne 48
	 Utylizacja 49
	 Serwis 50



Przeznaczenie urządzenia

- Urządzenie jest przeznaczone wyłącznie do użytku w warunkach domowych.
- Nie instalować ani nie używać urządzenia w żadnym miejscu narażonym na ujemne temperatury ani na zewnątrz. Istnieje ryzyko, że w przypadku zamarznięcia pozostałej w nim wody urządzenie ulegnie uszkodzeniu. Zamarznięte węże mogą ulec rozerwaniu/rozsadzeniu.
- Urządzenie może być używane wyłącznie do suszenia i odświeżania domowego prania, składającego się z rzeczy upranych w wodzie i nadających się do suszarki bębnowej (patrz etykieta na danym egzemplarzu). Zabrania się użytkowania urządzenia do celów niezgodnych z jego przeznaczeniem.
- Urządzenie jest przeznaczone do użytkowania na wysokości do 4000 m n.p.m.

Przed włączeniem urządzenia:

Sprawdzić, czy nie ma na nim widocznych uszkodzeń. Nie użytkować urządzenia, jeśli jest uszkodzone. Jeśli zaistnieją jakieś problemy, prosimy o zwrócenie się do wyspecjalizowanego dealera lub naszego punktu obsługi klienta.

Należy zapoznać się i postępować według instrukcji obsługi i instalacji oraz wszelkich pozostałych informacji dołączonych do urządzenia.

Należy zachować tę dokumentację do późniejszego użytku lub do użytku przyszłego właściciela.



Instrukcje bezpieczeństwa

Poniższe informacje dotyczące bezpieczeństwa i ostrzeżenia służą zminimalizowaniu ryzyka obrażeń i szkód materialnych w Twoim otoczeniu.

Tym niemniej, ważne jest podjęcie czynności zapobiegawczych oraz zachowanie odpowiedniej ostrożności podczas montażu, konserwacji, czyszczenia oraz użytkowania urządzenia.

Dzieci/inne osoby/zwierzęta

Ostrzeżenie **Ryzyko utraty życia!**

Dzieci oraz inne osoby, które nie są w stanie ocenić ryzyka wiążącego się z używaniem urządzenia mogą ulec zranieniu lub znaleźć się w sytuacjach zagrożenia życia. Dlatego należy pamiętać:

- To urządzenie może być używane przez dzieci powyżej 8 lat oraz osoby z obniżonym poziomem możliwości fizycznych, sensorycznych lub umysłowych, a także osoby bez doświadczenia czy wiedzy o bezpiecznym używaniu urządzenia pod warunkiem, że osoby te rozumieją potencjalne ryzyko, jakie wiąże się z używaniem tego urządzenia.
- Dzieciom należy zabronić zabawy tym urządzeniem.
- Nie zezwalać dzieciom na czyszczenie ani na konserwację urządzenia bez nadzoru osoby dorosłej.
- Należy pilnować, aby dzieci w wieku poniżej 3 lat oraz zwierzęta nie przebywały w pobliżu urządzenia.
- Dzieci ani osoby, które nie są w stanie ocenić ryzyka nie mogą bez nadzoru pozostawać w pobliżu urządzenia.

Ostrzeżenie **Ryzyko utraty życia!**

Dzieci mogą zatrzasnąć się w urządzeniach, znajdując się tym samym w sytuacji zagrożenia życia.

- Nie umieszczać urządzenia za drzwiami, ponieważ może to utrudnić otwarcie drzwi urządzenia bądź też spowodować, że ich otwarcie będzie w ogóle niemożliwe.
- Gdy urządzenie osiągnie kres swojego okresu eksploatacyjnego, wyciągnąć wtyczkę z gniazdka **przed** odcięciem kabla zasilającego, a następnie zniszczyć zamek znajdujący się na drzwiach urządzenia.

Ostrzeżenie **Ryzyko uduszenia się!**

Jeżeli pozwolimy dzieciom bawić się opakowaniem/folią lub częściami opakowania, będą mogły się tym owinąć lub naciągnąć na głowę i może dojść do uduszenia. Chronić z dala od dzieci opakowanie/folię lub części opakowania.

Ostrzeżenie

Ryzyko zatrucia!

Środki piorące i preparaty do tkanin mogą spowodować zatrucie w przypadku ich spożycia.

W razie przypadkowego połknięcia środka, należy zasięgnąć porady lekarza. Środki piorące i preparaty do tkanin należy przechowywać poza zasięgiem dzieci.

Ostrzeżenie

Podrażnienie oczu/skóry!

Kontakt ze środkami piorącymi i zmiękczejacymi może spowodować podrażnienie oczu lub skóry.

W razie dostania się do oczu/ kontaktu ze skórą środka piorącego lub preparatu do tkanin, dokładnie przepłukać oczy/skórę. Środki piorące i preparaty do tkanin należy przechowywać poza zasięgiem dzieci.

Instalacja

Ostrzeżenie

Ryzyko porażenia prądem / pożaru/ szkód materialnych/ uszkodzenia urządzenia!

Jeżeli urządzenie nie zostało prawidłowo zamontowane, może dojść do niebezpiecznej sytuacji. Upewnić się, że:

- Napięcie w gniazdku jest zgodne z napięciem określonym na urządzeniu (tabliczka identyfikacyjna). Poziomy obciążenia oraz wymagana ochrona bezpiecznika są określone na tabliczce identyfikacyjnej.
- Urządzenie nie może być zasilane za pośrednictwem zewnętrznego urządzenia wyłączającego, takiego jak minutnik, ani też podłączone do obwodu, który jest stale włączany i wyłączany przez sieć zasilającą.
- Wtyczka do sieci zasilającej oraz gniazdko wtykowe z bolcem ochronnym pasują do siebie oraz że instalacja uziemiająca została prawidłowo wykonana.
- Przekrój poprzeczny kabla w instalacji jest odpowiedni.

- Swobodny dostęp do wtyczki sieciowej musi być zapewniony przez cały czas. Jeśli nie jest to możliwe, w celu zapewnienia zgodności z odpowiednimi przepisami w zakresie bezpieczeństwa, do instalacji podłączonej na stałe należy wbudować przełącznik (2-biegunowy wyłącznik) zgodny z przepisami dotyczącymi instalacji elektrycznych.
- W przypadku zastosowania stacjonarnego wyłącznika nadmiarowo-prądowego, używać tylko takiego wyłącznika, który ma następujące oznaczenie: . Obecność tego oznaczenia jest jedynym sposobem na upewnienie się, że spełnia on wymagania wszystkich obowiązujących przepisów.

Ostrzeżenie

Ryzyko porażenia prądem/ ryzyko pożaru/ryzyko szkód materialnych/ryzyko dla urządzenia!

Jeżeli kabel do podłączenia do sieci elektrycznej był modyfikowany lub uległ uszkodzeniu, może to skutkować porażeniem prądem, zwarcie lub pojawieniem się ognia z racji jego przegrzania.

Przewód zasilający nie jest skręcony, zgnieciony lub zmodyfikowany i nie styka się z żadnym źródłem ciepła.

Ostrzeżenie

Ryzyko pożaru/ryzyko szkód materialnych/uszkodzenia urządzenia!

Używanie przedłużaczy lub rozgałęźników może zakończyć się pożarem wskutek przegrzania lub zwarcia. Podłączyć urządzenie bezpośrednio do odpowiednio zamontowanego gniazdka z uziemieniem. Nie używać przedłużaczy, rozgałęźników ani listew wielogniazdkowych.

Ostrzeżenie

Ryzyko dla zdrowia/ryzyko szkód materialnych/ uszkodzenia urządzenia!

- Urządzenie może wibrować lub przemieszczać się w trakcie użytkowania, co potencjalnie może skutkować obrażeniami lub uszkodzami materialnymi. Ustawić urządzenie na czystej, równej i twardej powierzchni przy pomocy poziomicy, a następnie przytwierdzić w wypoziomowanej pozycji wykorzystując wkęcane podstawki.

- Nieodpowiednie umieszczenie (ustawienie) tego urządzenia nad pralką może spowodować zagrożenie dla zdrowia, szkody materialne i/lub uszkodzenie urządzenia. Jeżeli urządzenie ma być umieszczone nad pralką, musi ona mieć co najmniej taką samą głębokość i szerokość, i powinna być zamocowana za pomocą odpowiedniego zestawu, zależnie od wyposażenia.
→ *Strona 18*
Urządzenie NALEŻY zamocować przy użyciu tego zestawu przyłączeniowego. Umieszczanie urządzenia w jakikolwiek inny sposób jest zabronione.
- W przypadku pochwycenia jednego z wystających elementów urządzenia (np. drzwi) w celu podniesienia urządzenia bądź jego przesunięcia, element taki może się oderwać i spowodować obrażenia. Nie chwytać za żadne wystające elementy urządzenia w celu jego przesunięcia.



Ostrzeżenie

Ryzyko odniesienia obrażeń!

- Urządzenie jest bardzo ciężkie. Jego podnoszenie może spowodować obrażenia. Nie podnosić tego urządzenia samodzielnie.
- Urządzenie to posiada ostre krawędzie, które mogą spowodować okaleczenie dłoni. Nie chwytać urządzenia za ostre krawędzie. Podnosić je jedynie po założeniu rękawic ochronnych.
- Jeżeli przewody lub kable elektryczne nie są poprowadzone prawidłowo, można się o nie potknąć i odnieść obrażenia. Poprowadzić przewody i kable tak, aby nie stanowiły zagrożenia potknięcia.

Obsługa

Ostrzeżenie **Ryzyko eksplozji/ryzyko pożaru!**

Pranie, które wchodziło w kontakt z rozpuszczalnikami, olejem, woskiem, środkami do usuwania wosku, farby, smaru lub plam, może spowodować pojawienie się ognia podczas suszenia w maszynie lub też spowodować w niej eksplozję. Dlatego należy pamiętać:

- Przed przystąpieniem do suszenia w maszynie, dokładnie przepłukać pranie ciepłą wodą oraz środkiem piorącym.
- Nie umieszczać rzeczy przeznaczonych do suszenia w urządzeniu, jeżeli nie zostały wcześniej uprane.
- Nie używać tego urządzenia, jeżeli do czyszczenia tego prania były stosowane przemysłowe środki chemiczne.

Ostrzeżenie **Ryzyko eksplozji/ryzyko pożaru!**

- Jeżeli w filtrze kłaczeków pozostał jakikolwiek materiał może on ulec zapaleniu podczas cyklu suszenia albo nawet spowodować zapalenie się lub eksplozję urządzenia. Należy regularnie czyścić filtr kłaczeków.

- Niektóre rzeczy mogą się zapalić, gdy suszenie jest w toku lub nawet spowodować, że urządzenie zapali się lub eksploduje. Usunąć wszelkie zapalniczki i zapałki z kieszeni z ubrań.
- Jeżeli w pobliżu urządzenia w powietrzu znajduje się miął węglowy lub mąka, może to spowodować eksplozję. Upewnić się, że obszar wokół urządzenia jest czysty, gdy jest ono w ruchu.

Ostrzeżenie **Ryzyko pożaru/ryzyko szkód materialnych/uszkodzenia urządzenia!**

Urządzenie zawiera czynnik chłodniczy R290, który jest bezpieczny dla środowiska, ale łatwopalny. Nie zbliżać się do urządzenia z otwartym płomieniem i innymi źródłami ognia.



 Ostrzeżenie
Ryzyko pożaru/ryzyko szkód
materiałnych/uszkodzenia
urządzenia!

Jeżeli program zostaje przerwany przed zakończeniem cyklu suszenia, uniemożliwia to należyte wystygnięcie prania i pranie może się zapalić albo może dojść do zaistnienia szkód materiałnych lub uszkodzenie urządzenia.

- Podczas ostatniej części cyklu suszenia, pranie w bębnie nie jest podgrzewane (cykl chłodzenia). Służy to zagwarantowaniu, że pranie pozostaje w temperaturze, która uniemożliwia jego uszkodzenie.
- Nie wyłączać urządzenia przed zakończeniem cyklu suszenia, chyba że wszystkie rzeczy zostaną z bębna wyjęte i rozłożone (w celu uwolnienia z nich ciepła).

 Ostrzeżenie
Ryzyko zatrucia/szkód
materiałnych!

Woda ze skroplin nie jest wodą pitną i może być zanieczyszczona kłaczkami. Zatruta woda ze skroplin może być niebezpieczna dla zdrowia i może też spowodować szkody materiałne.
Nie pić ani nie używać ponownie.

 Ostrzeżenie
Ryzyko zatrucia!
Trujące opary mogą być wydzielane przez środki do czyszczenia zawierające rozpuszczalniki, np. rozpuszczalnik do czyszczenia. Nie używać środków do czyszczenia zawierających rozpuszczalniki.

⚠ Ostrzeżenie**Ryzyko odniesienia obrażeń!**

- Opieranie się/siedzenie na drzwiach urządzenia, gdy są otwarte, może skutkować przewróceniem się urządzenia i spowodować obrażenia.
Nie opierać się o otwarte drzwiczki urządzenia.
- Wchodzenie na urządzenie może prowadzić do złamania się jego blatu i spowodować obrażenia.
Nie wchodzić na urządzenie.
- Sięganie do bębna, gdy nadal się obraca naraża dłonie na zranienie.
Należy poczekać, aż bęben przestanie się obracać.

Uwaga!**Szkody materialne/
uszkodzenie urządzenia**

- Jeżeli ilość prania w urządzeniu przekracza limit ładowności, może ono nie działać poprawnie lub też spowodować szkody materialne albo uszkodzenie urządzenia.
Nie przekraczać limitu ładowności suchego prania.
Pilnować, aby nie przekraczać limitów określonych dla poszczególnych programów.
→ *Strona 24*

- W przypadku obsługi urządzenia bez wyłapywacza kłaczek (np. filtra kłaczek, zbiornika kłaczek, zależnie od specyfikacji urządzenia) lub jeśli wyłapywacz kłaczek jest niekompletny lub uszkodzony, może to spowodować uszkodzenie urządzenia.
Nie używać urządzenia bez wyłapywacza kłaczek lub gdy wyłapywacz kłaczek jest niekompletny albo uszkodzony.
- Lekkie rzeczy takie jak włosy czy kłaczki mogą zostać zassane do otworu wlotu powietrza, gdy urządzenie jest włączone.
Powinny one znajdować się z dala od urządzenia.
- Pianka lub guma piankowa może ulec deformacji i roztopić się podczas suszenia w urządzeniu.
Nie suszyć w urządzeniu rzeczy zawierających piankę lub gumę piankową.
- Wlanie nieodpowiedniej ilości środka piorącego lub środka czyszczącego do urządzenia może spowodować szkody materialne lub uszkodzenie urządzenia.
Używać środków piorących/ płynów zmiękczających zgodnie z instrukcjami producenta.

- Jeżeli urządzenie się przegrzewa, może to spowodować jego niepoprawne działanie lub też może spowodować szkody materialne lub urządzenia.
Pilnować, aby otwór wlotu powietrza nigdy nie był zablokowany podczas działania urządzenia, a obszar wokół urządzenia jest odpowiednio wentylowany.

Czyszczenie/konserwacja

Ostrzeżenie **Ryzyko utraty życia!**

Urządzenie jest zasilane prądem elektrycznym. Kontakt z elementami znajdującymi się pod napięciem oznacza ryzyko porażenia prądem. Dlatego należy pamiętać:

- Wyłączyć urządzenie. Odłączyć urządzenie od zasilania prądem (wyciągnąć wtyczkę).
- Nigdy nie chwytać wtyczki wilgotnymi rękami.
- W momencie usuwania wtyczki z gniazdka, zawsze chwytać za wtyczkę a nie za kabel, ponieważ w przeciwnym przypadku może to spowodować uszkodzenie kabla.
- Nie wprowadzać modyfikacji technicznych do urządzenia ani jego elementów.

- Wszelkie naprawy lub inne prace na urządzeniu powinny być wykonywane jedynie przez nasz punkt serwisowy lub przez elektryka. To samo odnosi się do wymiany kabla elektrycznego (jeśli konieczne).
- Zapasowe kable elektryczne mogą być zamówione w naszym punkcie serwisowym.

Ostrzeżenie **Ryzyko zatrucia!**

Trujące opary mogą być wydzielane przez środki do czyszczenia zawierające rozpuszczalniki, np. rozpuszczalnik do czyszczenia. Nie używać środków do czyszczenia zawierających rozpuszczalniki.

Ostrzeżenie **Ryzyko porażenia prądem/ szkód materialnych/ uszkodzenia urządzenia!**

Jeżeli wilgoć dostanie się do urządzenia, może to być przyczyną zwarcia. Do czyszczenia urządzenia nie należy używać myjki ciśnieniowej, oczyszczacza parowego, węża ani pistoletu na parę.

Ostrzeżenie

Ryzyko dla zdrowia/ryzyko szkód materialnych/ uszkodzenia urządzenia!

Użycie części zamiennych oraz akcesoriów innych marek jest niebezpieczne i może spowodować uszkodzenie zdrowia, szkód materialnych lub też uszkodzenie urządzenia. Ze względów bezpieczeństwa należy używać jedynie oryginalnych części zamiennych.

Uwaga!

Szkody materialne/ uszkodzenie urządzenia

Środki czyszczące i środki impregnujące do tkanin (np. odplamiacze, spryskiwacze do prania wstępnego itp.) mogą spowodować uszkodzenia w przypadku zetknięcia się z powierzchniami urządzenia. Dlatego należy pamiętać:

- Aby takie środki nie stykały się z powierzchnią urządzenia.
- Czyścić urządzenie jedynie wodą i wilgotną szmatką.
- Natychmiast usuwać wszystkie środki piorące, spryskiwacze i inne pozostałe rzeczy.



Wskazówki dotyczące oszczędności

- Przed rozpoczęciem suszenia odwirować pranie. Dzięki temu czas trwania programu ulega skróceniu i zmniejsza się zużycie energii.
- Włożyć do urządzenia maksymalny wsad dla wybranego programu.

Wskazówka: Przekroczenie maksymalnej pojemności załadunkowej wydłuża czas trwania programu i zwiększa zużycie energii.

- Użytkować urządzenie w pomieszczeniu z odpowiednią wentylacją i nie zasłaniać kratki wentylacyjnej urządzenia, co umożliwi prawidłową cyrkulację powietrza.
- Regularnie usuwać kłaczki z urządzenia. Zanieczyszczone kłaczkami urządzenie powoduje wydłużenie czasu trwania programu i zwiększa zużycie energii.
- Jeżeli urządzenie nie jest obsługiwane przez dłuższy czas przed włączeniem programu lub po jego zakończeniu, urządzenie automatycznie przełączy się na tryb oszczędzania energii. Po upływie kilku minut wyświetlacz i lampki kontrolne gasną i miga **Start/Pauza** . W celu zakończenia trybu oszczędzania energii wznówić obsługę urządzenia, np. otworzyć i zamknąć drzwi.

Ustawianie i podłączanie urządzenia

Zakres dostawy

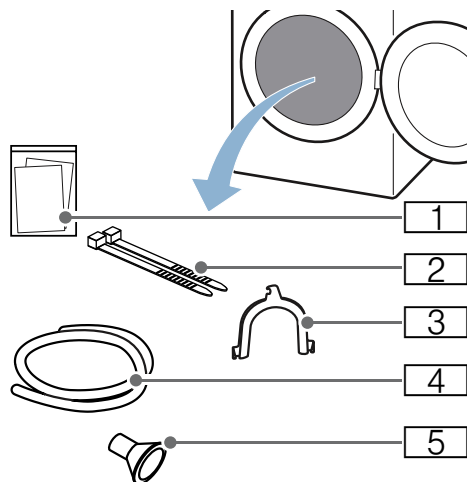

- 1 Dodatkowe dokumenty (np. instrukcja obsługi i ustawiania)
- 2 Elementy mocujące
- 3 Uchwyt do mocowania węża odprowadzającego wodę
- 4 Wąż odprowadzający wodę
- 5 Adapter przyłączeniowy

1. Zdjąć z urządzenia wszystkie elementy opakowania oraz pokrowce ochronne.
2. Otworzyć drzwi.
3. Wyjąć z bębna wszystkie elementy wyposażenia dodatkowego.

Urządzenie można teraz ustawić oraz podłączyć.

Uwaga! **Szkody materialne i uszkodzenie urządzenia**

Pozostawione w bębnie przedmioty, które nie są związane z pracą urządzenia, mogą być przyczyną szkód materialnych oraz uszkodzeń urządzenia.

Usunąć z bębna zbędne przedmioty oraz wszystkie elementy wyposażenia dodatkowego.

Ustawianie urządzenia

Ostrzeżenie **Ryzyko utraty życia!**

Dzieci mogą zatrasnąć się w urządzeniach, znajdując się tym samym w sytuacji zagrożenia życia.

- Nie umieszczać urządzenia za drzwiami, ponieważ może to utrudnić otwarcie drzwi urządzenia bądź też spowodować, że ich otwarcie będzie w ogóle niemożliwe.
- Gdy urządzenie osiągnie kres swojego okresu eksploatacyjnego, wyciągnąć wtyczkę z gniazdka **przed** odcięciem kabla zasilającego, a następnie zniszczyć zamek znajdujący się na drzwiach urządzenia.

Ostrzeżenie **Ryzyko eksplozji/ryzyko pożaru!**

Jeżeli w pobliżu urządzenia w powietrzu znajduje się miął węglowy lub mąka, może to spowodować eksplozję. Upewnić się, że obszar wokół urządzenia jest czysty, gdy jest ono w ruchu.

⚠ Ostrzeżenie**Ryzyko pożaru/ryzyko szkód materialnych/uszkodzenia urządzenia!**

Urządzenie zawiera czynnik chłodniczy R290, który jest bezpieczny dla środowiska, ale łatwopalny.

Nie zbliżać się do urządzenia z otwartym płomieniem i innymi źródłami ognia.

**⚠ Ostrzeżenie****Ryzyko dla zdrowia/ryzyko szkód materialnych/uszkodzenia urządzenia!**

- Urządzenie może wibrować lub przemieszczać się w trakcie użytkowania, co potencjalnie może skutkować obrażeniami lub szkodami materialnymi. Ustawić urządzenie na czystej, równej i twardej powierzchni przy pomocy poziomicy, a następnie przytwierdzić w wypoziomowanej pozycji wykorzystując wkładane podstawki.
- Nieodpowiednie umieszczenie (ustawienie) tego urządzenia nad pralką może spowodować zagrożenie dla zdrowia, szkody materialne i/lub uszkodzenie urządzenia. Jeżeli urządzenie ma być umieszczone nad pralką, musi ona mieć co najmniej taką samą głębokość i szerokość, i powinna być zamocowana za pomocą odpowiedniego zestawu, zależnie od wyposażenia. → *Strona 18* Urządzenie NALEŻY zamocować przy użyciu tego zestawu przyłączeniowego. Umieszczanie urządzenia w jakikolwiek inny sposób jest zabronione.

- W przypadku pochwycenia jednego z wystających elementów urządzenia (np. drzwi) w celu podniesienia urządzenia bądź jego przesunięcia, element taki może się oderwać i spowodować obrażenia. Nie chwytać za żadne wystające elementy urządzenia w celu jego przesunięcia.

⚠ Ostrzeżenie**Ryzyko odniesienia obrażeń!**

- Urządzenie jest bardzo ciężkie. Jego podnoszenie może spowodować obrażenia. Nie podnosić tego urządzenia samodzielnie.
- Urządzenie to posiada ostre krawędzie, które mogą spowodować okaleczenie dłoni. Nie chwytać urządzenia za ostre krawędzie. Podnosić je jedynie po założeniu rękawic ochronnych.

Uwaga!**Szkody materialne/uszkodzenie urządzenia**

Jeżeli urządzenie się przegrzewa, może to spowodować jego niepoprawne działanie lub też może spowodować szkody materialne lub urządzenia. Pilnować, aby otwór wlotu powietrza nigdy nie był zablokowany podczas działania urządzenia, a obszar wokół urządzenia jest odpowiednio wentylowany.

Uwaga!**Szkody materialne i uszkodzenie urządzenia**

Przed opuszczeniem fabryki urządzenie zostało poddane testowi działania i może zawierać pozostałości wody. Te pozostałości wody mogą wyciekać w przypadku przechylenia urządzenia o ponad 40°.

Ustawić urządzenie w następujący sposób:

1. Ustawić urządzenie na czystym, równym i twardym podłożu.
2. Przy pomocy poziomicy sprawdzić, czy urządzenie jest prawidłowo ustawione.

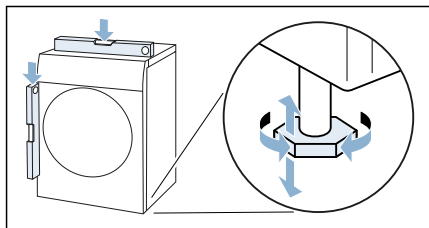

3. Jeżeli to konieczne, ponownie wypoziomować urządzenie przez wyregulowanie nóżek.

Po ustawieniu urządzenia można je podłączyć.

Wskazówki

- Wszystkie nóżki urządzenia muszą stać stabilnie na podłożu.
- W przypadku nieprawidłowo wypoziomowanych urządzeń mogą występować niepożądane odgłosy, wibracje oraz nieregularna praca bębna, jak również może wyciekać woda z urządzenia.

Podłączanie urządzenia

Ostrzeżenie

Ryzyko porażenia prądem / pożaru / szkód materialnych/ uszkodzenia urządzenia!

Jeżeli urządzenie nie zostało prawidłowo zamontowane, może dojść do niebezpiecznej sytuacji. Upewnić się, że:

- Napięcie w gniazdku jest zgodne z napięciem określonym na urządzeniu (tabliczka identyfikacyjna). Poziomy obciążenia oraz wymagana ochrona bezpiecznika są określone na tabliczce identyfikacyjnej.
- Urządzenie nie może być zasilane za pośrednictwem zewnętrznego urządzenia wyłączającego, takiego jak minutnik, ani też podłączone do obwodu, który jest stale włączony i wyłączany przez sieć zasilającą.
- Wtyczka do sieci zasilającej oraz gniazdko wtykowe z bolcem ochronnym pasują do siebie oraz że instalacja uziemiająca została prawidłowo wykonana.
- Przekrój poprzeczny kabla w instalacji jest odpowiedni.
- Swobodny dostęp do wtyczki sieciowej musi być zapewniony przez cały czas. Jeśli nie jest to możliwe, w celu zapewnienia zgodności z odpowiednimi przepisami w zakresie bezpieczeństwa, do instalacji podłączonej na stałe należy wbudować przełącznik (2-biegunowy wyłącznik) zgodny z przepisami dotyczącymi instalacji elektrycznych.
- W przypadku zastosowania stacjonarnego wyłącznika nadmiarowo-prądowego, używać tylko takiego wyłącznika, który ma następujące oznaczenie: . Obecność tego oznaczenia jest jedynym sposobem na upewnienie się, że spełnia on wymagania wszystkich obowiązujących przepisów.

⚠ Ostrzeżenie**Ryzyko porażenia prądem/ryzyko pożaru/ryzyko szkód materialnych/ryzyko dla urządzenia!**

Jeżeli kabel do podłączenia do sieci elektrycznej był modyfikowany lub uległ uszkodzeniu, może to skutkować porażeniem prądem, zwarciem lub pojawieniem się ognia z racji jego przegrzania.

Przewód zasilający nie jest skręcony, zgnieciony lub zmodyfikowany i nie styka się z żadnym źródłem ciepła.

⚠ Ostrzeżenie**Ryzyko pożaru/ryzyko szkód materialnych/uszkodzenia urządzenia!**

Używanie przedłużaczy lub rozgałęźników może zakończyć się pożarem wskutek przegrzania lub zwarcia.

Podłączyć urządzenie bezpośrednio do odpowiednio zamontowanego gniazdka z uziemieniem. Nie używać przedłużaczy, rozgałęźników ani listew wielogniazdkowych.

⚠ Ostrzeżenie**Ryzyko odniesienia obrażeń!**

Jeżeli przewody lub kable elektryczne nie są poprowadzone prawidłowo, można się o nie potknąć i odnieść obrażenia.

Poprowadzić przewody i kable tak, aby nie stanowiły zagrożenia potknięcia.

Podłączyć urządzenie w następujący sposób:

1. Podłączyć wąż odprowadzający wodę. → *Strona 36*

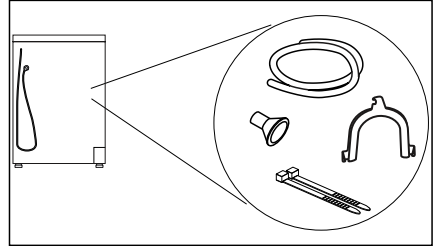

2. Wtyczkę sieciową urządzenia włożyć do przewidzianego do tego celu gniazda.
3. Sprawdzić, czy wtyczka została prawidłowo włożona. Urządzenie jest teraz gotowe do pracy.

Uwaga!**Szkody materialne i uszkodzenie urządzenia**

Urządzenie zawiera czynnik chłodniczy i może ulec uszkodzeniu w przypadku rozpoczęcia eksploatacji bezpośrednio po transporcie.

Przed uruchomieniem urządzenia odczekać dwie godziny.

Wskazówka: W przypadku wątpliwości podłączenie urządzenia należy zlecić fachowcowi.

Przed pierwszym użyciem

Przed włączeniem urządzenia:

Sprawdzić, czy nie ma na nim widocznych uszkodzeń. Nie użytkować urządzenia, jeśli jest uszkodzone. Jeśli zaistnieją jakieś problemy, prosimy o zwrócenie się do wyspecjalizowanego dealera lub naszego punktu obsługi klienta.

Wskazówka: Po prawidłowym ustawieniu i podłączeniu urządzenie jest gotowe do pracy. Stosowanie innych środków nie jest konieczne.

Wyposażenie opcjonalne

Wyposażenie opcjonalne można zamówić* w serwisie:

- **Kosz na wełnę:**
Pojedyncze tekstylia wełniane, buty sportowe i maskotki pluszowe suszyć lub wietrzyć w koszu na wełnę.
– Numer artykułu: **WMZ20600**.
- **Podest:**
W celu łatwiejszego wkładania i wyjmowania prania możliwe jest podwyższenie suszarki za pomocą podestu.
Dołączony wysuwany z podestu kosz na bieliznę może służyć do przenoszenia prania.
– Numer artykułu: **WMZ20500**.
- **Zestaw połączeniowy do tworzenia kolumny pralka-suszarka:**
W celu zaoszczędzenia miejsca suszarkę można ustawić na przystosowanej do tego celu pralce o identycznej głębokości i szerokości.
Do mocowania suszarki na pralce używać wyłącznie zestawu łączeniowego.
– Numer artykułu z wysuwanym blatem roboczym: **WTZ27400**
– Numer artykułu bez wysuwanego blatu roboczego: **WTZ27410**.

* w zależności od wyposażenia urządzenia



Skrócona instrukcja obsługi

Wskazówka: Urządzenie musi zostać prawidłowo ustawione i podłączone.

→ Strona 14

1

Przed uruchomieniem programu:

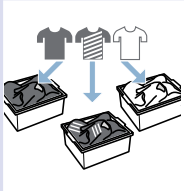
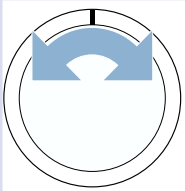
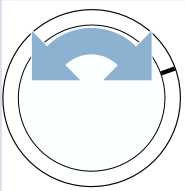





Posortować pranie.

Włączyć urządzenie.

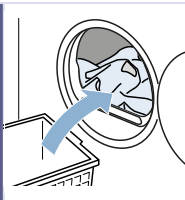
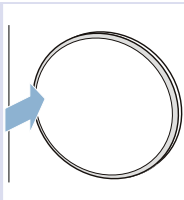
Wybrać program.

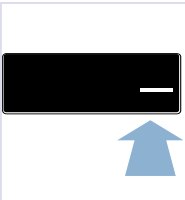
2

Otworzyć drzwi i włożyć pranie.



Zamknąć drzwi.

W razie potrzeby zmienić ustawienia programu.

Włączyć program.

3

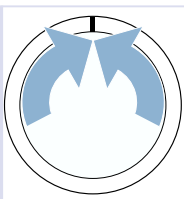
Po zakończeniu programu:

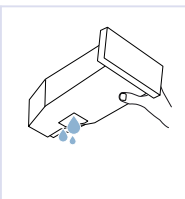



Wyłączyć urządzenie.

Otworzyć drzwi i wyjąć pranie.

Opróżnić pojemnik na skondensowaną wodę.

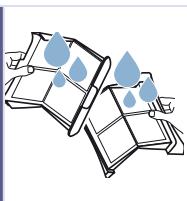
4



Usunąć kłaczki.

Informacje na temat urządzenia

Przegląd elementów urządzenia

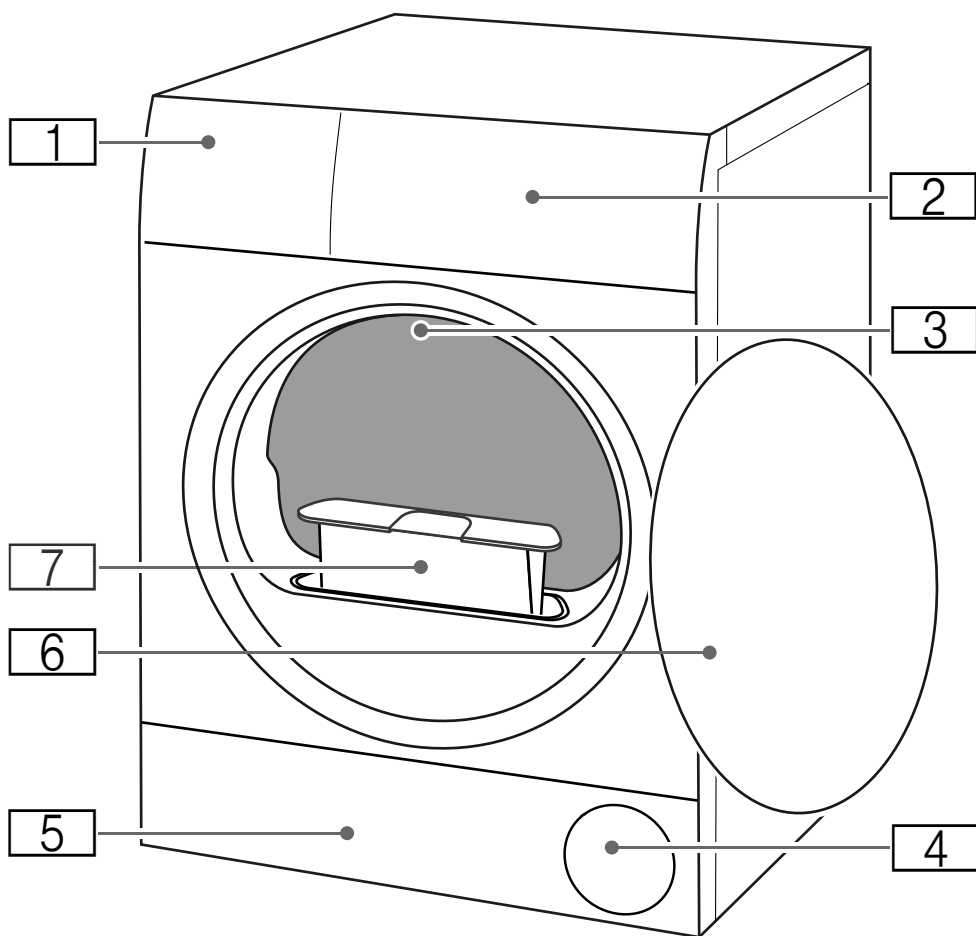

- 1** Pojemnik na skondensowaną wodę
- 2** Przesłona
- 3** Oświetlenie wnętrza bębna (w zależności od wyposażenia urządzenia)
- 4** Kratka wentylacyjna
- 5** Pokrywa serwisowa części spodniej
- 6** Drzwi
- 7** Filtr wyłapujący kłaczki

Przesłona

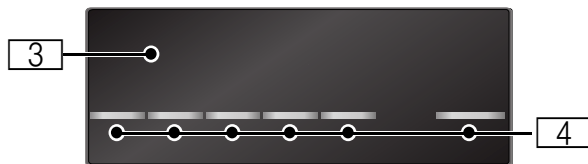
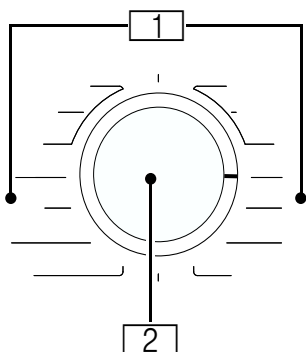

1

Programy

2

Programator

- Włączanie/wyłączanie urządzenia
- Ustawianie programu/celu suszenia

3

Wyświetlacz

Wyświetlanie ustawień i informacji









4

Przyciski

ustawień programu oraz funkcji dodatkowych/ustawień urządzenia

Wyświetlacz







Wskazanie	Opis	Informacje
	Status programu:	świeci się: wskaźnik stanu
	Suszenie	
	Do prasowania	
	Do szafy	
	Mniej zagnieceń	
	Przerwa	
<i>End</i>	Zakończenie programu	
	Czas trwania programu	Przewidywany czas trwania programu w godzinach i minutach.
	Opróżnianie pojemnika na skondensowaną wodę → <i>Strona 31</i>	<ul style="list-style-type: none"> ■ Opróżnić pojemnik na skondensowaną wodę i z powrotem wsunąć na miejsce. → <i>Strona 31</i> Następnie nacisnąć Start/Pauza . ■ Jeśli zainstalowany jest opcjonalny wąż odpływowy*, upewnić się, że wąż: <ul style="list-style-type: none"> - jest prawidłowo podłączony. → <i>Strona 36</i> - nie jest zagięty. - nie jest zablokowany ani zatkany, np. przez nagromadzenie osadu. ■ Sprawdzić, czy do części spodniej nie przedostały się ciała obce. Otworzyć pokrywę serwisową i usunąć ciała obce.
	Filtr wyłapujący kłaczki Część spodnia	Usunąć kłaczki → <i>Strona 32</i> Oczyszczyć część spodnią → <i>Strona 40</i>

Hot	CoolDown	<p>Podczas suszenia mogą powstawać wysokie temperatury. W celu obniżenia temperatury prania, proces CoolDown obniży temperaturę w bębnie. Jeżeli drzwi nie zostaną otworzone, proces CoolDown uruchomi się automatycznie po 30 sekundach w następujących przypadkach:</p> <ul style="list-style-type: none"> ■ zatrzymanie programu ■ przerwanie programu <p>Podczas procesu CoolDown w dalszym ciągu można obsługiwać urządzenie.</p> <p>Wskazówki</p> <ul style="list-style-type: none"> ■ Podczas procesu CoolDown bęben obraca się również wtedy, gdy praca urządzenia jest zatrzymana. ■ Nie należy zmieniać programu podczas trwania procesu CoolDown. ■ Regulacja temperatury może zająć do 10 minut.
------------	----------	--

Ustawienia programu

Pozostałe informacje dotyczące ustawień programu: → *Strona 26*

Start/Pauza 	Włączenie lub zatrzymywanie/ przerwanie programu	<ul style="list-style-type: none"> ■ świeci się:Program rozpoczęty. ■ miga:Program zatrzymany.
	Stopień dosuszenia	Aktywowany jest stopień dosuszenia dla danego celu suszenia
	Mniej zagnieć	Aktywowano Mniej zagnieć 60 min
	Suszenie delikatne	Aktywowane jest suszenie delikatne do delikatnych tkanin



Ustawienia urządzenia

Pozostałe informacje dotyczące ustawień urządzenia: → *Strona 33*

	Zabezpieczenie przed dziećmi	<ul style="list-style-type: none"> ■ świeci się:Zabezpieczenie przed dziećmi jest aktywne ■ miga: Brak możliwości korzystania z panelu obsługi. Zabezpieczenie przed dziećmi jest aktywne. → <i>Strona 33</i>
--	------------------------------	---

Przegląd programów

Program	Maksymalny załadunek
<p>Nazwa programu Krótki opis programu lub informacja, do jakich tkanin jest przeznaczony.</p>	<p>Maksymalny załadunek w odniesieniu do wagi suchych tekstyliów</p>
<p>Bawełna Tkaniny wytrzymałe, tkaniny z bawełny lub lnu odporne na wysoką temperaturę prania.</p>	<p>8 kg</p>
<p>Sport/Fitness Szybkoschnąca odzież z włókien funkcyjnych i syntetyków.</p>	<p>1,5 kg</p>
<p>Ręczniki Wytrzymałe ręczniki i szlafroki z bawełny.</p>	<p>6 kg</p>
<p>Mix  Mieszany wsad z tekstyliów bawełnianych i syntetyków.</p>	<p>3 kg</p>
<p>Pr. czasowy ciepły Program czasowy przeznaczony do wszystkich rodzajów tekstyliów oprócz jedwabiu. Przeznaczony do wstępnie wysuszonej lub lekko wilgotnej bielizny oraz do dosuszania grubych, tekstyliów wielowarstwowych.</p> <p>Wskazówki</p> <ul style="list-style-type: none"> ■ Wełnę, obuwie sportowe i zabawki pluszowe suszyć wyłącznie przy użyciu kosza na wełnę. ■ W programach czasowych wilgotność końcowa bielizny nie jest rozpoznawana automatycznie. Jeżeli bielizna po zakończeniu suszenia jest nadal zbyt wilgotna, powtórzyć program i w razie potrzeby wydłużyć czas trwania programu. → "Ustawienia programu" na stronie 26 	<p>3 kg maks. załadunek w przypadku wełny/maskotek pluszowych w koszu: 1 wypełnienie kosza maks. załadunek w przypadku obuwia w koszu: 1 para</p>
<p>Wietrzenie zimne Program czasowy przeznaczony do wszystkich tkanin oprócz wełny i jedwabiu. Do odświeżania lub wietrzenia mało noszonych ubrań.</p> <p>Wskazówka: Czas trwania programu można dopasować. → "Ustawienia programu" na stronie 26</p>	<p>3 kg</p>
<p>Syntetyki Tkaniny z włókien syntetycznych lub mieszanych.</p>	<p>3,5 kg</p>
<p>Koszule/Bluzki Koszule/bluzki z bawełny, lnu, syntetyków lub tkanin mieszanych.</p> <p>Wskazówka: Po wysuszeniu wyprasować lub rozwiesić pranie. Wówczas wilgotność końcowa rozmieści się równomiernie.</p>	<p>1,5 kg</p>

Super 40' Mieszany wsad z syntetyków i tkanin bawełnianych.	1 kg
Wełna  Wełna nadająca się do prania w pralce lub tekstylia z domieszką wełny.	0,5 kg
Wskazówki <ul style="list-style-type: none">■ Tekstylia będą miękkie, ale nie całkiem suche.■ Po zakończeniu programu wyjąć tekstylia i rozwiesić do wysuszenia.	
Delikatne  Delikatne wyroby tekstylne, np. z satyny, syntetyków lub włókien mieszanych.	2 kg

P+ Ustawienia programu

Nastawienie programu	Funkcja
<p>Wskazówka: Niektóre ustawienia nie mogą być aktywowane we wszystkich programach. Aktywowane ustawienia zostaną wskazane na pokrętle wyboru programu (cel suszenia) lub zostaną jaśniej uwidocznione na wyświetlaczu. Aktywowane ustawienia można zmienić lub dezaktywować, obracając pokrętkę wyboru programu lub powtórnie naciskając odpowiednie przyciski.</p>	
Cel suszenia :	<p>Cel suszenia ustala, jak wilgotne lub suche ma być pranie po ukończeniu programu.</p> <p>Za pomocą pokrętki wyboru programu wybrać cel suszenia, który jest odpowiedni dla suszonej bielizny.</p>
ekstra suche	Wielowarstwowe, grube tkaniny, które trudno schną.
do szafy	Zwykle jednowarstwowe tekstylia.
do prasowania	Zwykle, jednowarstwowe tekstylia, które po zakończeniu programu suszenia pozostają wilgotne i są przeznaczone do prasowania lub rozwieszenia.
Stopień suszenia	<p>Jeżeli po zakończeniu suszenia bielizna jest zbyt wilgotna, w celu uzyskaniażądanego rezultatu suszenia możliwe jest odpowiednie dopasowanie stopnia dosuszenia i zwiększenie go w stopniach od ☼* do ☼‡. Spowoduje to wydłużenie czasu trwania programu przy utrzymaniu tej samej temperatury.</p> <p>Po dopasowaniu stopnia dosuszenia dla danego celu suszenia ustawienie pozostaje zapisane również po wyłączeniu urządzenia.</p>
Czas suszenia ⌚	Czas suszenia w przypadku programów czasowych można wydłużyć do maksymalnie 3 godzin w odstępach 10-minutowych.
Gotowe za ⌚	<p>Przed rozpoczęciem programu można opóźnić jego zakończenie maksymalnie o 24 godziny.</p> <p>Na wyświetlaczu pojawi się ustawiona liczba godzin, np. 8h i rozpocznie się odliczanie aż do momentu rozpoczęcia programu. Po rozpoczęciu programu wyświetli się czas trwania programu.</p> <p>Wskazówka: Czas trwania zawarty jest w czasie zakończenia (Gotowe za).</p>
Redukcja zagnieceń	Po zakończeniu programu suszenia bęben obraca się w regularnych odstępach czasu, aby zapobiec powstawaniu zagnieceń. Automatyczną funkcję redukcji zagnieceń można przedłużyć o 60 minut (☺*).
Delikatne suszenie	Zredukowana temperatura dla delikatnych tkanin, jak np. poliakryl lub elastan, może wydłużyć czas suszenia.



Pranie

Przygotowanie prania



Ostrzeżenie

Ryzyko eksplozji/ryzyko pożaru!

Niektóre rzeczy mogą się zapalić, gdy suszenie jest w toku lub nawet spowodować, że urządzenie zapali się lub eksploduje.

Usunąć wszelkie zapalniczki i zapałki z kieszeni z ubrań.

Uwaga!

Uszkodzenia bębna i tekstyliów

Bęben oraz tekstylia mogą ulec uszkodzeniu w trakcie pracy urządzenia, jeżeli z kieszeni suszonej odzieży nie zostaną usunięte pozostawione tam przedmioty. Wyjąć z kieszeni suszonej odzieży wszystkie przedmioty, np. elementy metalowe.

Przygotować pranie w następujący sposób:

- Związać paski z tkaniny, tasiemki fartuchów itp. lub używać siatek do prania.
- Zamknąć zamki błyskawiczne, zapiąć haftki, pętelki i guziki. Zapiąć na guziki duże tkaniny, np. poszwy na pościel.
- Bardzo małe części, np. skarpetki dla niemowląt, zawsze suszyć z większymi, np. ręcznikami.
- Do suszenia pojedynczych części używać jednego z programów czasowych.
- Dzianiny, jak np. podkoszulki i bielizna trykotowa często zbiegają się podczas pierwszego suszenia. Używać delikatnego programu suszenia.
- Syntetyków nie należy suszyć zbyt mocno. Intensywne suszenie sprzyja powstawaniu zagnieceń.

- Niektóre środki piorące i pielęgnacyjne, np. krochmal czy płyn do płukania tkanin, zawierają cząsteczki, które mogą się osadzać na czujniku wilgoci. Może to ujemnie wpływać na działanie czujnika, a więc skuteczność suszenia.

Wskazówki

- Środki piorące i pielęgnujące używane do prania bielizny przeznaczonej do późniejszego suszenia należy dozować według wskazówek producenta.
- Czujnik wilgotności należy regularnie czyścić → *Strona 39*.

Sortowanie prania

Wskazówka: Wkladać pranie pojedynczo do urządzenia. Aby uzyskać zadowalający rezultat suszenia, pranie nie może być "splątane".

Uwaga!

Uszkodzenia suszarki lub tekstyliów

Tekstylia, która nie nadają się do suszenia w suszarce, mogą w trakcie suszenia uszkodzić zarówno urządzenie, jak i pranie. Przed suszeniem posortować pranie zgodnie z informacjami na metkach dotyczących pielęgnacji tkanin:

- Nadaje się do suszenia w suszarce
- Suszenie w standardowej temperaturze
- Suszenie w niskiej temperaturze
- Nie suszyć w suszarce

Podczas sortowania prania, które jest przeznaczone do suszenia, przestrzegać następujących wskazówek:

- W celu uzyskania równomiernego rezultatu suszenia należy suszyć razem wyłącznie tekstylia wykonane z tkanin tego samego rodzaju oraz o podobnej strukturze. Jednoczesne suszenie tkanin cienkich, grubych lub wielowarstwowych spowoduje, że rezultat ich suszenia będzie zróżnicowany.
- Kierować się opisem tekstyliów dla poszczególnych programów suszenia.
→ "Przegląd programów" na stronie 24

Wskazówka: Jeżeli po zakończeniu procesu suszenia pranie wydaje się zbyt wilgotne, można wybrać dodatkowo program czasowy w celu dosuszenia prania.

Uwaga!

Uszkodzenia urządzenia lub tekstyliów

Nie suszyć w urządzeniu następujących tkanin:

- Pranie zanieczyszczone rozpuszczalnikiem, woskiem lub tłuszczem.
- Niewyprane tkaniny.
- Tkaniny nieprzepuszczające powietrza, np. gumowane.
- Delikatne tekstylia, np. jedwab, syntetyczne firanki.



Obsługa urządzenia

Wkładanie prania i włączanie urządzenia

Wskazówka: Urządzenie musi zostać prawidłowo ustawione i podłączone.
→ Strona 14

1. Przygotować i posortować pranie.
2. Obrócić programator, aby włączyć urządzenie.

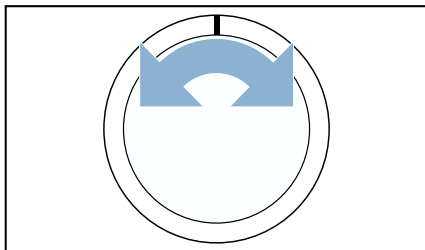

3. Otworzyć drzwi. Sprawdzić, czy bęben jest całkowicie opróżniony. Ewentualnie opróżnić.

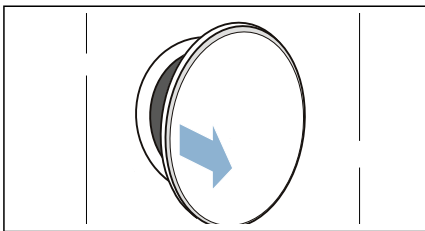

4. Włożyć do bębna nieposkładane pranie.

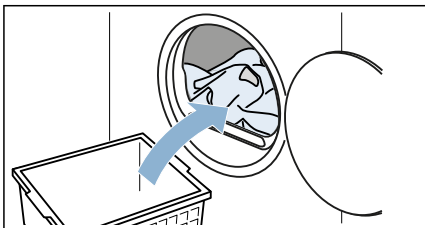

5. Zamknąć drzwi.

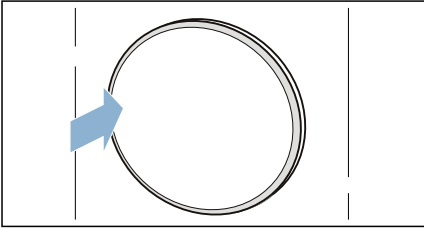
**Uwaga!****Może dojść do uszkodzenia urządzenia lub tkanin.**

Uważać, aby nie przytrzasnąć prania drzwiami.



Wskazówka: Bęben urządzenia jest podświetlany po otwarciu i zamknięciu drzwi urządzenia oraz po uruchomieniu programu. Oświetlenie wnętrza bębna gaśnie samoczynnie.

Ustawianie programu

Wskazówka: W celu wprowadzenia ustawień programu należy najpierw dezaktywować zabezpieczenie przed dziećmi, jeśli zostało wcześniej aktywowane. → *Strona 33*

1. Ustawić żądany program.

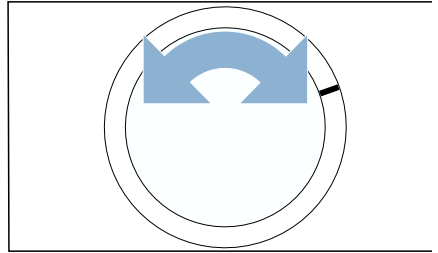

2. Ustawienia programu można, jeśli to wskazane, dopasować do indywidualnych wymagań.
→ *"Ustawienia programu"* na stronie 26

Włączanie programu

Nacisnąć **Start/Pauza** .

Wskazówka: Aby zapobiec przypadkowej zmianie ustawień programu, aktywować zabezpieczenie przed dziećmi. → *Strona 33*

Przebieg programu

Stan programu pokazywany jest na wyświetlaczu.

Wskazówka: Podczas wybierania programu wyświetlany jest przypuszczalny czas suszenia maksymalnego załadunku. Podczas suszenia czujnik wilgotności ustala wilgotność końcową prania. W zależności od wilgotności końcowej prania czas trwania programu i wyświetlacz czasu pozostałego do końca bieżącego programu zostaną automatycznie dopasowane (poza programami czasowymi).

Zmiana programu lub dokładanie prania

W trakcie suszenia można w każdej chwili wyjąć lub dołożyć pranie, jak również zmienić lub dopasować program.

1. Otworzyć drzwi lub nacisnąć **Start/Pauza** ▷||| w celu zatrzymania programu.
Wskazówka: Przy aktywnym procesie CoolDown, bęben nadal się obraca, również wtedy, gdy praca urządzenia została wstrzymana. CoolDown można w każdej chwili przerwać otwierając drzwi.
2. Dołożyć lub wyjąć bieliznę.
3. Ewentualnie wybrać inny program lub inne ustawienie programu. → "Przegląd programów" na stronie 24
→ "Ustawienia programu" na stronie 26
Wskazówka: Nie należy zmieniać programu podczas trwania CoolDown.

4. Zamknąć drzwi.
5. Nacisnąć **Start/Pauza** ▷|||.

Wskazówka: Widoczny na wyświetlaczu czas trwania programu zostanie zaktualizowany odpowiednio do załadunku i wilgotności końcowej prania. Wyświetlane wartości mogą się zmieniać w zależności od zmiany programu lub załadunku.

Przerwanie programu

W każdej chwili można przerwać program, otwierając drzwi lub naciskając **Start/Pauza** ▷|||.

Uwaga!
Niebezpieczeństwo pożaru. Bielizna może się zapalić.

W przypadku przerwania programu wszystkie znajdujące się w suszarce rzeczy należy wyjąć i rozwiesić, umożliwiając ujęcie skumulowanego ciepła.

Koniec programu

Na wyświetlaczu pojawia się komunikat: *End*

Wymowanie prania i wyłączanie urządzenia

1. Wyjąć pranie.

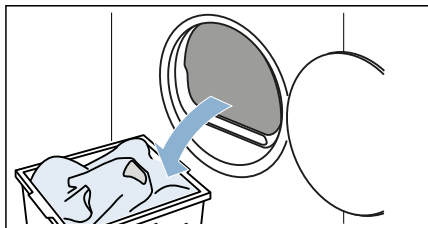

2. Obrócić programator, aby wyłączyć urządzenie.

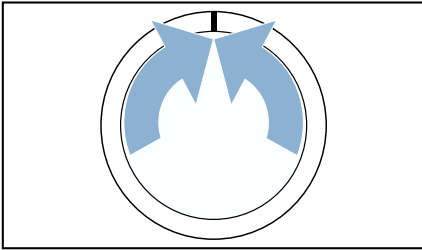

Opróżnianie pojemnika na skondensowaną wodę

Ustawienie fabryczne przewiduje odprowadzanie skondensowanej wody z urządzenia do pojemnika.

Skondensowaną wodę można opcjonalnie odprowadzać przez wąż odprowadzający* do kanalizacji. W przypadku odprowadzania skondensowanej wody do kanalizacji nie jest konieczne opróżnianie pojemnika na skondensowaną wodę w trakcie suszenia ani po każdym suszeniu.

1. Wyciągnąć poziomo pojemnik na skondensowaną wodę.

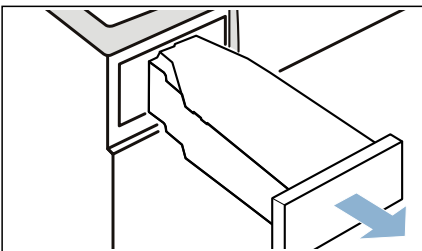

2. Wylać skondensowaną wodę.

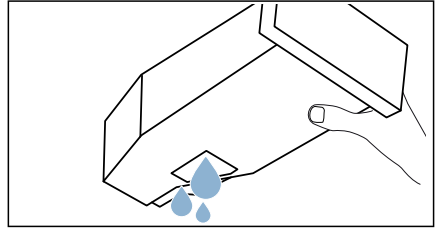

Uwaga!

Niebezpieczeństwo obrażeń ciała i szkód materialnych

Skondensowana woda nie nadaje się do picia i może być zanieczyszczona kłódkami z tkanin. Zanieczyszczona woda skondensowana może stanowić zagrożenie dla zdrowia lub być przyczyną powstania szkód materialnych. Nie wolno jej pić ani wykorzystywać do innych celów.

3. Pojemnik na skondensowaną wodę wsunąć w urządzenie tak, aby wyraźnie zaskoczył na swoje miejsce.

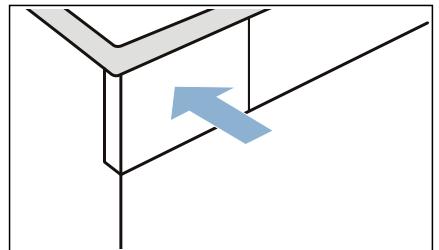

* dołączany w zależności od modelu

Usuwanie kłaczek

Wskazówka: Podczas suszenia kłaczki i włosy z prania wychwytywane są przez filtr wyłapujący kłaczki. Zapchany lub zanieczyszczony filtr wyłapujący kłaczki ogranicza przepływ powietrza i powoduje, że urządzenie nie może osiągnąć pełnej mocy. Zanieczyszczone filtry wyłapujące kłaczki zwiększają zużycie energii elektrycznej i wydłużają czas suszenia.

Po każdym suszeniu wyczyścić filtr wyłapujący kłaczki:

1. Otworzyć drzwi i usunąć z nich wszystkie kłaczki.
2. Wyciągnąć dwuczęściowy filtr wyłapujący kłaczki.

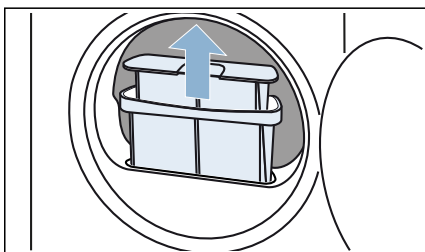

3. Usunąć kłaczki z wgłębienia na filtr. Dopilnować, aby kłaczki nie wpadły do otwartego kanału.

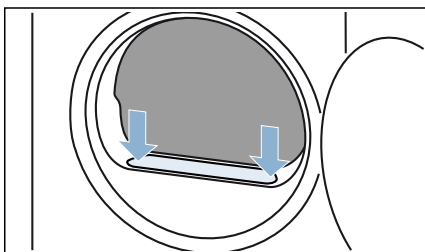

4. Rozłożyć dwuczęściowy filtr wyłapujący kłaczki.

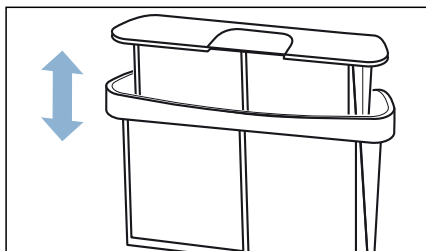

5. Otworzyć oba filtry.

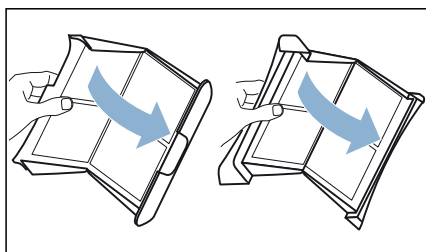

6. Usunąć wszystkie kłaczki z obu filtrów.

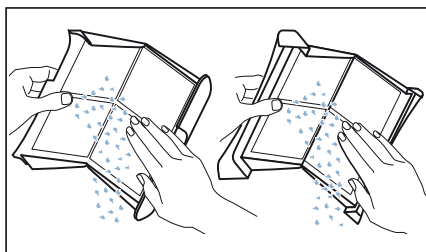

7. Spłukać kłaczki pod bieżącą, ciepłą wodą.

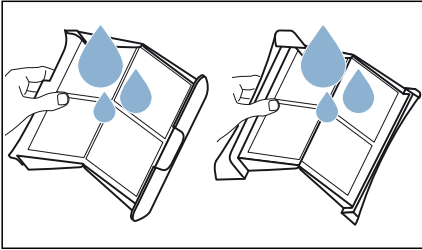

8. Filtry osuszyć, złożyć i ponownie włożyć do urządzenia.

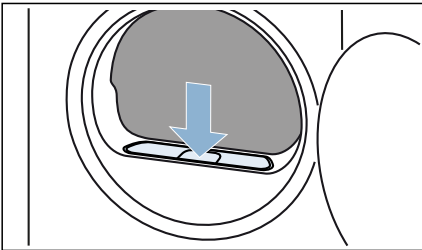

Uwaga!

Szkody materialne/uszkodzenie urządzenia

W przypadku obsługi urządzenia bez wyłapywacza kłaczek (np. filtra kłaczek, zbiornika kłaczek, zależnie od specyfikacji urządzenia) lub jeśli wyłapywacz kłaczek jest niekompletny lub uszkodzony, może to spowodować uszkodzenie urządzenia.

Nie używać urządzenia bez wyłapywacza kłaczek lub gdy wyłapywacz kłaczek jest niekompletny albo uszkodzony.



Ustawienia urządzenia

Ustawienia urządzenia można bezpośrednio aktywować/dezaktywować lub dopasować.

Zabezpieczenie przed dziećmi

Użytkownik może aktywować lub dezaktywować zabezpieczenie przed dziećmi danego urządzenia. Dzięki aktywowaniu zabezpieczenia przed dziećmi można zapobiec przypadkowej zmianie ustawień na panelu obsługi.

Aktywacja/dezaktywacja ustawień urządzenia:

Jednocześnie naciskać przez ok. 3 sekundy **Czas suszenia** ☹ i **Gotowe za** ☹.

Wskazanie ☹ jest widoczne/ukryte na wyświetlaczu.

Zabezpieczenie przed dziećmi zostało aktywowane/dezaktywowane.

Wskazówki

- Po włączeniu urządzenia można w każdej chwili aktywować zabezpieczenie przed dziećmi.
- Zabezpieczenie przed dziećmi pozostaje aktywne również po wyłączeniu urządzenia. Aby po włączeniu móc obsługiwać panel obsługi, należy dezaktywować zabezpieczenie przed dziećmi.

Dopasowanie ustawień urządzenia

Można wywołać lub dopasować następujące ustawienia urządzenia:

- głośność sygnałów informacyjnych (np. na zakończenie programu)
- głośność sygnałów obsługi
- prędkość wirowania prania przed rozpoczęciem suszenia

Wywoływanie i dopasowywanie ustawień urządzenia:

1. Ustawić program na pozycji 1.

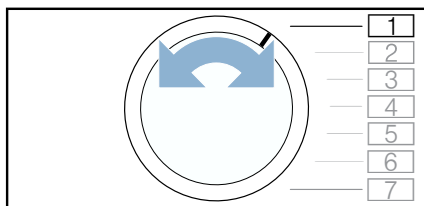

2. Nacisnąć i przytrzymać **Start/Pauza** , jednocześnie:
3. Ustawić program na pozycji 2.

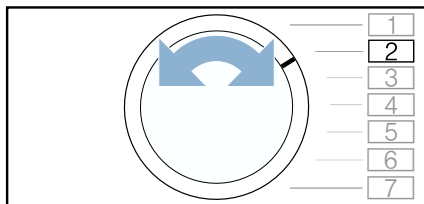

4. Zwolnić **Start/Pauza** .

Teraz można dopasować ustawienia urządzenia.

Dopasowanie głośności sygnałów informacyjnych



Można dopasować głośność sygnałów informacyjnych na zakończenie programu.

Dopasowanie ustawień urządzenia:

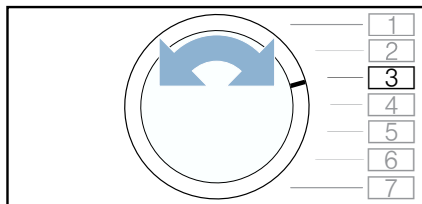
1. Ustawić program na pozycji 3.



Na wyświetlaczu pojawia się aktualna wartość ustawienia.

2. Naciskać **Czas suszenia**  lub **Gotowe za** , na wyświetlaczu pojawi się żądana wartość ustawienia.

Wartości ustawień:

- 0 wył.
- 1 mała
- 2 średnia
- 3 wysoka
- 4 bardzo wysoka

3. Dopasować pozostałe ustawienia urządzenia lub zapisać wprowadzone ustawienia i zakończyć proces.

Dopasowanie głośności sygnałów obsługi

Można dostosować głośność przycisków w celu optymalizacji obsługi urządzenia.

Dopasowanie ustawień urządzenia:

1. Ustawić program na pozycji 4.

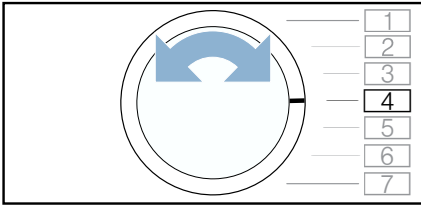

Na wyświetlaczu pojawia się aktualna wartość ustawienia.

2. Naciskać **Czas suszenia** \ominus lub **Gotowe za** $\omin�$, na wyświetlaczu pojawi się żądana wartość ustawienia.

Wartości ustawień:

- | | |
|---|---------------|
| 0 | wył. |
| 1 | mała |
| 2 | średnia |
| 3 | wysoka |
| 4 | bardzo wysoka |
3. Dopasować pozostałe ustawienia urządzenia lub zapisać wprowadzone ustawienia i zakończyć proces.

Dopasowywanie prędkości wirowania

W przypadku odwirowania prania przed rozpoczęciem suszenia możliwe jest ustawienie na urządzeniu prędkości wirowania. Czas trwania suszenia zostanie wydłużony lub skrócony odpowiednio do ustawionej prędkości wirowania.

Wskazówka: Ustawiona prędkość wirowania nie zmienia czasu trwania suszenia w przypadku programów czasowych.

Dopasowanie ustawień urządzenia:

1. Ustawić program na pozycji 2.

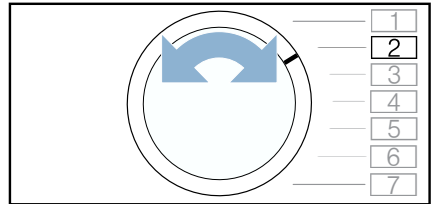

Na wyświetlaczu pojawia się aktualna wartość ustawienia.

2. Naciskać **Czas suszenia** \ominus lub **Gotowe za** $\omin�$, aż na wyświetlaczu pojawi się żądana wartość ustawienia.

Wartości ustawień:

- | | |
|------|--------|
| 600 | niska |
| ↓ | |
| 1800 | wysoka |

3. Dopasować pozostałe ustawienia urządzenia lub zapisać wprowadzone ustawienia i zakończyć proces.

Zapisanie ustawień urządzenia i zakończenie procesu

Zapisać ustawienia urządzenia i zakończyć proces w następujący sposób:

1. Obrócić programator, aby wyłączyć urządzenie.

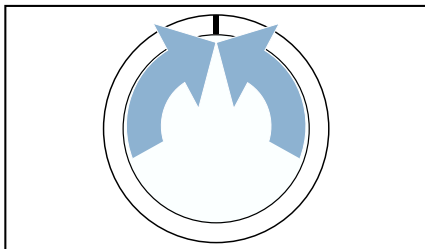

2. Odczekać 5 sekund.

Wskazówka: Ustawienia pozostają zapisane w pamięci również po wyłączeniu urządzenia.



Odprowadzanie skondensowanej wody

Podczas suszenia w urządzeniu gromadzi się skondensowana woda.

Urządzenia należy używać z podłączonym węzłem odprowadzającym.

W przypadku braku węża odprowadzającego skondensowana woda jest odprowadzana do specjalnego pojemnika. W takim przypadku należy opróżnić pojemnik na skondensowaną wodę po każdym suszeniu oraz dodatkowo, gdy całkowicie napelni się w trakcie suszenia.

Podłączyć wąż odprowadzający wodę w następujący sposób:

1. Wyjąć z bębna wyposażenie dodatkowe.

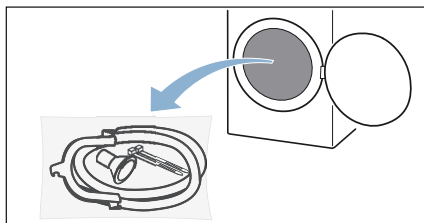

2. Wyjąć z torebki wszystkie elementy.

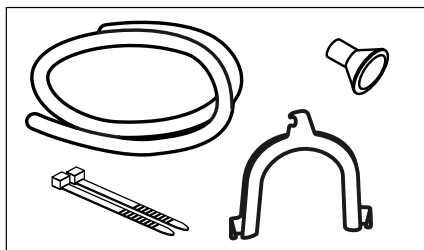

3. Zdjąć z króćca wąż skondensowanej wody.

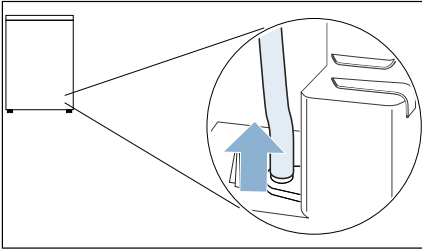

Wskazówka: W stanie fabrycznym urządzenia wąż skondensowanej wody jest zamocowany na króćcu.

4. Ustawić wąż skondensowanej wody w pozycji postojowej.

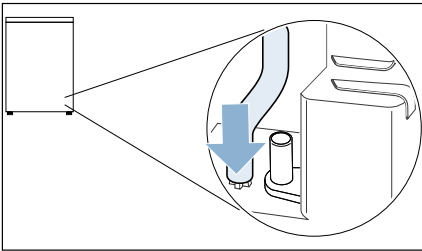

5. Zdjąć wąż odprowadzający wodę z wyposażenia dodatkowego, zamocować go na leżącym swobodnie króćcu i wsunąć do oporu.

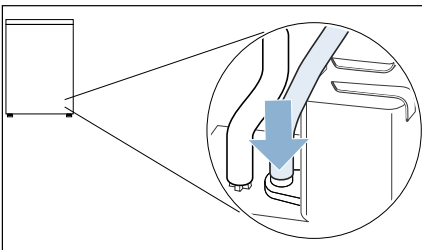

6. Wcisnąć wąż odpływowy w prowadnicę węża w urządzeniu.

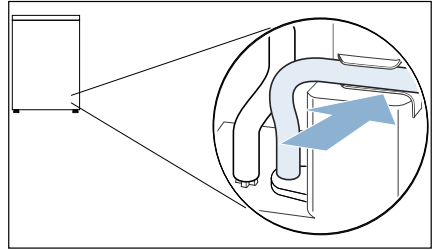

Wskazówka: Zwrócić uwagę, aby nie zaginać węża odpływowego.

7. W zależności od sposobu podłączenia drugą stronę węża odpływowego przymocować za pomocą pozostałych akcesoriów.

Umywalka:

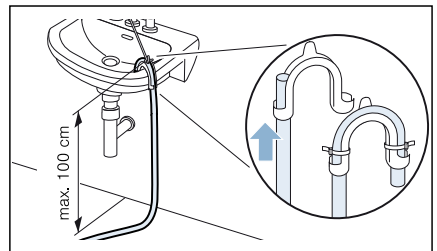

Syfon:

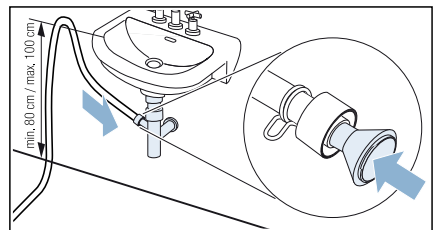

W miejscu podłączenia założyć opaskę zaciskową (zakres regulacji 12-22 mm, sklepy specjalistyczne). Podczas podłączania do syfonu należy zwrócić uwagę na fakt, aby wąż odpływowy był poprowadzony na min. wysokości 80 cm i maks. wysokości 100 cm.

Kratka ściekowa:

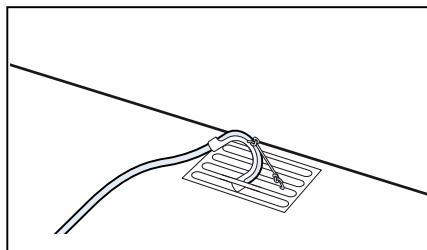

Uwaga!

Uszkodzenia spowodowane przeciekaniem lub wyciekającą wodą.

Zabezpieczyć wąż odpływowy przed zsunięciem się. Nie zaginać węża odpływowego. Dopilnować, aby różnica wysokości pomiędzy powierzchnią ustawienia a odpływem wynosiła maksymalnie 100 cm.

Uwaga!

Zalegająca woda może zostać ponownie zassana do urządzenia i spowodować uszkodzenia.

Sprawdzić, czy woda szybko odpływa. Odpływ nie może być zamknięty ani zapchany.

Skondensowana woda będzie teraz odprowadzana za pomocą węża odpływowego do kanalizacji lub do umywalki.

Wskazówka: W celu odprowadzania skondensowanej wody ponownie do pojemnika na skondensowaną wodę należy wykonać wszystkie opisane czynności w odwrotnej kolejności.

Uwaga!

Szkody materialne i uszkodzenie urządzenia

W przypadku odprowadzania skondensowanej wody do pojemnika woda może wyciekać z króćca i spowodować szkody materialne. Przed włączeniem urządzenia zamocować wąż skondensowanej wody na króćcu.

Czyszczenie i przegląd

Czyszczenie urządzenia

Ostrzeżenie

Ryzyko utraty życia!!

Urządzenie jest zasilane prądem elektrycznym. Kontakt z elementami znajdującymi się pod napięciem oznacza ryzyko porażenia prądem. Dlatego należy pamiętać:

- Wyłączyć urządzenie. Odłączyć urządzenie od zasilania prądem (wyciągnąć wtyczkę).
- Nigdy nie chwytać wtyczki wilgotnymi rękami.
- W momencie usuwania wtyczki z gniazdka, zawsze chwytać za wtyczkę a nie za kabel, ponieważ w przeciwnym przypadku może to spowodować uszkodzenie kabla.
- Nie wprowadzać modyfikacji technicznych do urządzenia ani jego elementów.
- Wszelkie naprawy lub inne prace na urządzeniu powinny być wykonywane jedynie przez nasz punkt serwisowy lub przez elektryka. To samo odnosi się do wymiany kabla elektrycznego (jeśli konieczne).
- Zapasowe kable elektryczne mogą być zamówione w naszym punkcie serwisowym.

Ostrzeżenie

Ryzyko zatrucia!

Trujące opary mogą być wydzielane przez środki do czyszczenia zawierające rozpuszczalniki, np. rozpuszczalnik do czyszczenia. Nie używać środków do czyszczenia zawierających rozpuszczalniki.

⚠ Ostrzeżenie
Ryzyko porażenia prądem/szkód materialnych/uszkodzenia urządzenia!

Jeżeli wilgoć dostanie się do urządzenia, może to być przyczyną zwarcia.

Do czyszczenia urządzenia nie należy używać myjki ciśnieniowej, oczyszczacza parowego, węża ani pistoletu na parę.

Uwaga!
Szkody materialne/uszkodzenie urządzenia

Środki czyszczące i środki impregnujące do tkanin (np. odplamiacze, spryskiwacze do prania wstępного itp.) mogą spowodować uszkodzenia w przypadku zetknięcia się z powierzchniami urządzenia. Dlatego należy pamiętać:

- Aby takie środki nie stykały się z powierzchnią urządzenia.
- Czyścić urządzenie jedynie wodą i wilgotną szmatką.
- Natychmiast usuwać wszystkie środki piorące, spryskiwacze i inne pozostałe rzeczy.

Czyszczenie czujnika wilgotności

Wskazówka: Czujnik wilgotności mierzy stopień wilgotności bielizny. Po dłuższym użytkowaniu mogą osadzać się cienkie warstwy kamienia lub resztek środków piorących i pielęgnacyjnych. Osady te należy regularnie usuwać, w przeciwnym razie mogą mieć ujemny wpływ na rezultat suszenia.

1. Otworzyć drzwi.

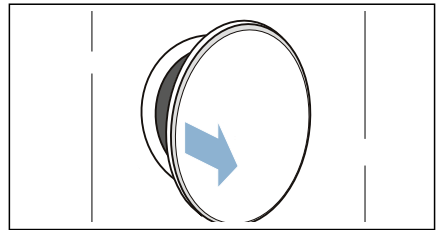

2. Wyczyścić czujnik wilgotności za pomocą szorstkiej gąbki.

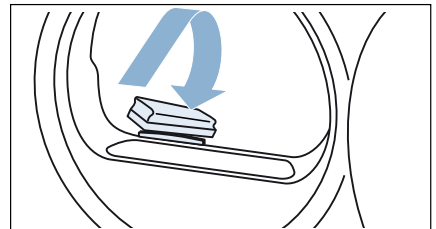

Uwaga!
Czujnik wilgotności może zostać uszkodzony.

Czujnik wilgotności jest wykonany ze stali nierdzewnej. Do czyszczenia czujnika nie używać środków do szorowania ani czyszcików z wełny stalowej.

Czyszczenie części spodniej

Podczas suszenia kłaczki i włosy z prania są zbierane w części spodniej. Wyczyścić część spodnią urządzenia, gdy na wyświetlaczu pojawi się komunikat: .

Część spodnią można wyczyścić również, gdy komunikat ten nie pojawi się na wyświetlaczu, np. w przypadku widocznych zanieczyszczeń.

Ostrzeżenie

Niebezpieczeństwo zranienia!

Ostre lamele wymiennika ciepła mogą spowodować skaleczenia dłoni. Nie dotykać rękoma lameli wymiennika ciepła.

Wskazówka: Po zakończeniu trybu pracy poczekać ok. 30 minut, aż urządzenie ostygnie, przed czyszczeniem.

Wyczyścić część spodnią w następujący sposób:

1. Wyczyścić filtr do wyłapywania kłaczek. → *Strona 32*
2. Otworzyć pokrywę serwisową, pociągając za uchwyt.

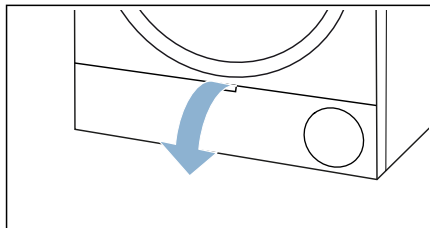

3. Pokrywę serwisową wyczyścić miękką, wilgotną ściereczką.

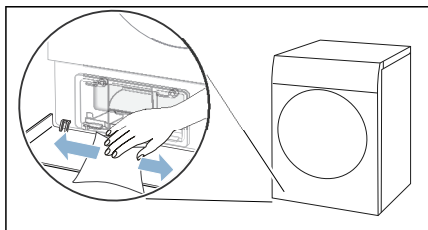

4. Odblokować dźwignię pokrywki wymiennika ciepła.

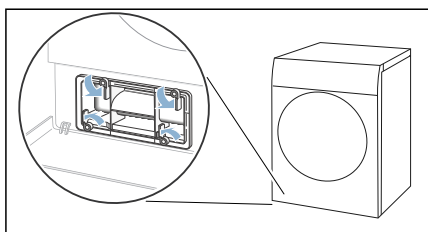

5. Wyciągnąć pokrywę wymiennika ciepła, trzymając za uchwyt.

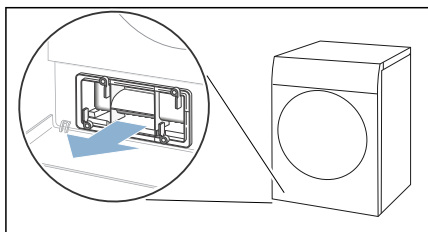

6. Ostrożnie wyciągnąć matę filtracyjną z pokrywy wymiennika ciepła.

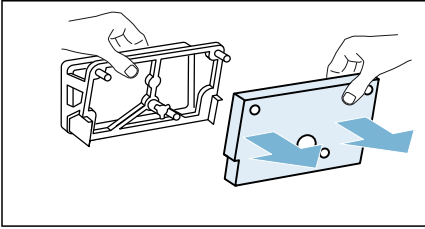

Wskazówka: Zwrócić uwagę, aby nie uszkodzić maty filtracyjnej.

7. Wyczyścić pokrywę wymiennika ciepła miękką szczoteczką.

Wskazówka: Zwrócić uwagę, aby na uszczelce nie pozostały żadne zanieczyszczenia.

8. Opłukać matę filtracyjną pod bieżącą wodą i wycisnąć wodę ręcznie.

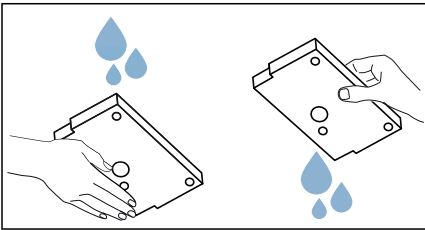

Wskazówki

- W przypadku silnego zabrudzenia matę filtracyjną można ostrożnie oczyścić odkurzaczem.
- Do czyszczenia należy używać tylko czystej wody, bez środków czyszczących.

9. Umieścić matę filtracyjną całkowicie w uchwytach pokrywy wymiennika ciepła.

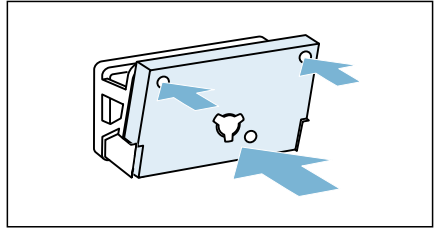

Wskazówki

- Zwrócić uwagę, aby czystą i suchą matę filtracyjną umieścić w uchwytach w sposób pokazany na rysunku.
- Nie wolno używać maty filtracyjnej, która jest zdeformowana, uszkodzona lub zamontowana odwrotną stroną.
- W serwisie można zamówić nową matę filtracyjną, podając numer części zamienniej: **1202801**. Adresy serwisów w poszczególnych krajach znajdują się w załączonym spisie autoryzowanych serwisów.

10. W przypadku widocznego zanieczyszczenia wykonać następujące kroki(**opcjonalnie**):
- a) Lekko unieść środkowy zaczep wkładki.

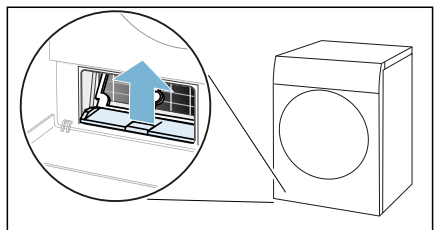

b) Wyciągnąć poziomo wkładkę.

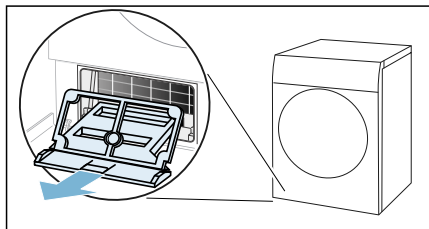

c) Wkładkę wypłukać pod bieżącą wodą i osuszyć.

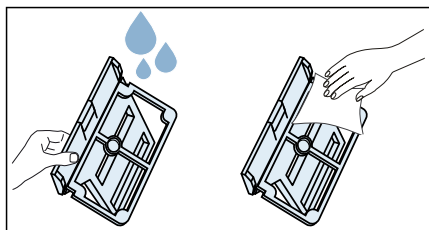

d) Otwór urządzenia wyczyścić miękką, wilgotną ściereczką.

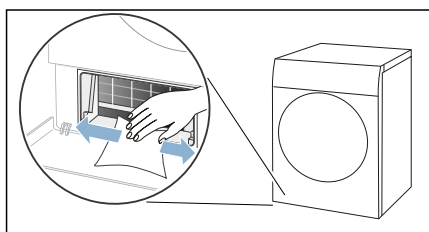

Wskazówka: Zwrócić uwagę, aby nie uszkodzić leżących swobodnie wymienników ciepła.

e) Ostrożnie wyczyścić lamele wymiennika ciepła za pomocą odkurzacza i szczotki.

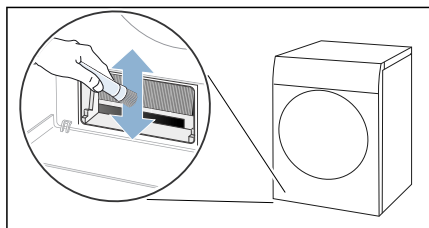

Wskazówka: Zwrócić uwagę, aby lamele wymiennika ciepła czyścić od góry do dołu, nie wyginać ich ani nie uszkodzić.

f) Wkładkę wsunąć poziomo, aż w słyszalny sposób zatrzaśnie się na swoim miejscu.

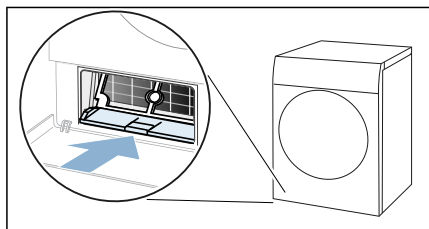

11. Wsunąć pokrywę wymiennika ciepła, trzymając za uchwyt.

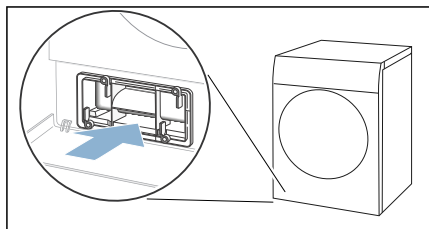

Wskazówka: Pokrywę wymiennika ciepła można wsunąć wyłącznie, gdy w urządzeniu znajduje się wkładka.

- 12.** Zablokować dźwignię pokrywy wymiennika ciepła.

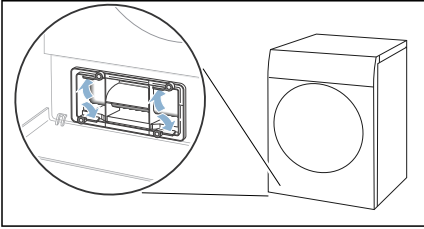

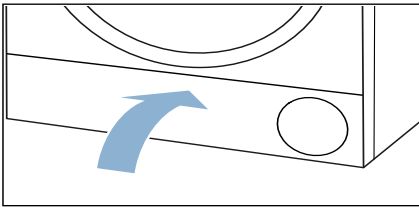

- 13.** Zamknąć pokrywę serwisową.



Spodnia część urządzenia została wyczyszczona.

Pomoc w przypadku usterek urządzenia

Usterki	Przyczyna/rozwiązanie problemu
Urządzenie nie włącza się.	Sprawdzić wtyczkę i bezpieczniki.
Powstawanie zagnieć.	<ul style="list-style-type: none"> ■ Przekroczono pojemność ładunkową lub wybrano niewłaściwy program do danego rodzaju tekstyliów. W tabeli programów podane są wszystkie niezbędne informacje. → <i>Strona 24</i> ■ Bezpośrednio po zakończeniu suszenia wyjąć pranie z bębna. Pozostawienie odzieży w bębnie sprzyja powstawaniu zagnieć.
Wycieka woda.	<ul style="list-style-type: none"> ■ Urządzenie może być krzywo ustawione. Wypoziomować urządzenie. ■ Upewnić się, że w części spodniej: <ul style="list-style-type: none"> - pokrywa wymiennika jest prawidłowo zablokowana. - uszczelka pokrywy wymiennika ciepła nie jest zanieczyszczona. → <i>Strona 40</i> ■ Jeśli zainstalowany jest opcjonalny wąż odpływowy*, upewnić się, że wąż jest prawidłowo podłączony. → <i>Strona 36</i>
Urządzenie działa w trybie pauzy, ale bęben obraca się.	Urządzenie rozpoznało wysoką temperaturę i uruchomiło proces Cool-Down. Regulacja temperatury może zająć do 10 minut. Proces Cool-Down można w każdej chwili przerwać, otwierając drzwi.
Program nie włącza się	<p>Należy upewnić się, że</p> <ul style="list-style-type: none"> ■ drzwi są zamknięte. ■ ☞ 3sek. Zabezpieczenie przed dziećmi zostało dezaktywowane ■ wciśnięto Start/Pauza  <p>Wskazówka: Jeżeli za pomocą Gotowe za  ustawiono opóźnienie uruchomienia programu, program włączy się w odpowiednim momencie.</p>
Wyświetlany czas trwania programu zmienia się w trakcie suszenia.	To nie usterka. Czujnik wilgotności określa wilgotność końcową prania i dopasowuje czas trwania programu (nie dotyczy programów czasowych).

Pranie nie jest odpowiednio suche lub jest zbyt wilgotne.	<ul style="list-style-type: none"> ■ Ciepła bielizna sprawia po zakończeniu programu wrażenie bardziej wilgotnej niż jest w rzeczywistości. Rozwiesić pranie i pozostawić do ostygnięcia. ■ Dopasować rezultat suszenia lub zwiększyć stopień dosuszenia. Spowoduje to wydłużenie czasu suszenia przy utrzymaniu tej samej temperatury. ■ Wybrać program czasowy w celu dosuszenia wilgotnego prania. ■ Wybrać program czasowy dostosowany do niewielkiego załadunku. ■ Nie przekraczać maksymalnej pojemności załadunkowej programu. → <i>Strona 24</i> ■ Wyczyścić czujnik wilgotności w bębnie. Na czujniku wilgotności może osadzić się cienka warstwa kamienia lub pozostałości środków piorących i pielęgnacyjnych, która ujemnie wpływa na jego działanie. → <i>Strona 39</i> ■ Proces suszenia został przerwany z powodu awarii zasilania, pełnego pojemnika na skondensowaną wodę lub przekroczenia maksymalnego czasu suszenia.
Wilgotność w pomieszczeniu wzrasta.	Zapewnić odpowiednie wietrzenie pomieszczenia.
Nietypowe odgłosy podczas suszenia.	Powstawanie odgłosów podczas procesu suszenia jest spowodowane pracą kompresora oraz pompy. Nie jest symptomem nieprawidłowego działania urządzenia.
Urządzenie wydaje się zimne mimo aktywowanego suszenia.	To nie usterka. Urządzenie z pompą ciepła suszy efektywnie w niskich temperaturach.
Program suszenia został przerwany.	W przypadku przerwania programu suszenia w wyniku awarii zasilania należy ponownie włączyć program lub wyjąć i rozwiesić pranie.
Za długi czas suszenia.	<ul style="list-style-type: none"> ■ Urządzenie może być zanieczyszczone kłaczkami z tkanin. Sprawia to, że czas suszenia wydłuża się. <ul style="list-style-type: none"> - Usunąć kłaczki. → <i>Strona 32</i> - Wyczyścić część spodnią. → <i>Strona 40</i> ■ Wymiennik ciepła może być zanieczyszczony kłaczkami z tkanin. W przypadku widocznego zanieczyszczenia ostrożnie wyczyścić leżący swobodnie wymiennik ciepła za pomocą odkurzacza. → <i>Strona 40</i> ■ Zastawiona lub niedostępna kratka wentylacyjna urządzenia może być przyczyną wydłużenia czasu suszenia prania. Nie zasłaniać kratki wentylacyjnej. ■ Temperatura otoczenia niższa niż 15°C i wyższa niż 30°C może być przyczyną wydłużenia czasu suszenia. ■ Powodem wydłużenia czasu suszenia może być również niewystarczająca cyrkulacja powietrza w pomieszczeniu. Zapewnić odpowiednie wietrzenie pomieszczenia.

* w zależności od wyposażenia urządzenia lub dostępnych akcesoriów

Wskazówka: Jeśli usterki nie da się usunąć we własnym zakresie przez wyłączenie i włączenie urządzenia, należy skontaktować się z serwisem. → *Strona 50*



Transport urządzenia

⚠ Ostrzeżenie

Ryzyko dla zdrowia/ryzyko szkód materialnych/uszkodzenia urządzenia!

W przypadku pochwylenia jednego z wystających elementów urządzenia (np. drzwi) w celu podniesienia urządzenia bądź jego przesunięcia, element taki może się oderwać i spowodować obrażenia.

Nie chwytać za żadne wystające elementy urządzenia w celu jego przesunięcia.

⚠ Ostrzeżenie

Ryzyko odniesienia obrażeń!

- Urządzenie jest bardzo ciężkie. Jego podnoszenie może spowodować obrażenia.

Nie podnosić tego urządzenia samodzielnie.

- Urządzenie to posiada ostre krawędzie, które mogą spowodować okaleczenie dłoni.

Nie chwytać urządzenia za ostre krawędzie. Podnosić je jedynie po założeniu rękawic ochronnych.

Przygotować urządzenie do transportu w następujący sposób:

1. Pojemnik na skondensowaną wodę wyciągnąć poziomo i opróżnić.

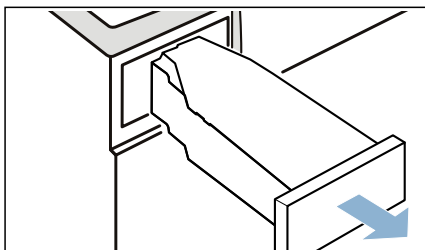

2. Pojemnik na skondensowaną wodę wsunąć w urządzenie tak, aby wyraźnie zaskoczył na swoje miejsce.

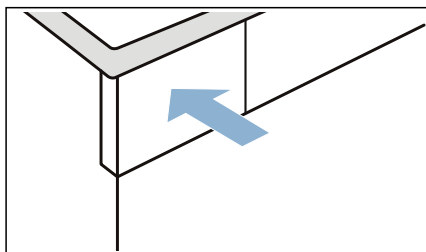

3. Włączyć urządzenie.
4. Ustawić dowolny program.
5. Nacisnąć **Start/Pauza** .
6. Odczekać 5 minut. Skondensowana woda zostanie odpompowana.
7. Ponownie opróżnić pojemnik na skondensowaną wodę.
8. Wyjąć z umywalki, syfonu lub kanału ściekowego wąż odprowadzający wodę, jeżeli jest zainstalowany.
→ *Strona 36*

Uwaga!

Zabezpieczyć wąż odprowadzający wodę przed zsunieniem się z urządzenia. Nie zaginać węża odprowadzającego wodę.

9. Wyłączyć urządzenie.
10. Odłączyć wtyczkę urządzenia od sieci elektrycznej.

Urządzenie jest teraz gotowe do transportu.

Uwaga!

Szkody materialne i uszkodzenie urządzenia

Mimo odpompowania w urządzeniu wciąż znajdują się pozostałości wody. Pozostałości wody mogą wyciekać i spowodować szkody.

W związku z tym urządzenie należy transportować w pozycji stojącej.



Parametry zużycia

Tabela parametrów zużycia

Program	Prędkość, z jaką pranie zostało odwirowane (w obr./min)	Czas trwania** (w min)		Zużycie energii elektrycznej** (w kWh)	
		8 kg	4 kg	8 kg	4 kg
Bawełna		8 kg	4 kg	8 kg	4 kg
Do szafy *	1400	177	111	1,63	1,01
	1000	200	125	1,87	1,14
	800	223	139	2,11	1,27
Do prasowania *	1400	135	78	1,23	0,71
	1000	158	92	1,47	0,84
	800	181	106	1,71	0,97
Syntetyki		3,5 kg		3,5 kg	
Do szafy *	800	67		0,57	
	600	78		0,67	
* Ustawienia programu kontrolnego zgodnie z obowiązującą normą EN61121.					
** Rzeczywiste wartości mogą odbiegać od podanych w zależności od rodzaju tkaniny, doboru tkanin do suszenia, wilgotności końcowej tekstyliów, ustawionego stopnia dosuszenia, ilości bielizny włożonej do suszarki, warunków otoczenia, jak również od aktywowanych funkcji dodatkowych.					

Najbardziej efektywny program do tkanin bawełnianych

Poniższy “standardowy program do bawełny” (oznaczony symbolem ) jest przeznaczony do suszenia tkanin bawełnianych o normalnym stopniu wilgotności i charakteryzuje się największą efektywnością w odniesieniu do parametrów zużycia energii podczas suszenia mokrych tkanin bawełnianych.

Standardowe programy do bawełny zgodnie z aktualnym rozporządzeniem UE 932/2012

Program + rezultat suszenia	Załadunek (w kg)	Zużycie energii (w kWh)	Czas trwania programu (w min)
Bawełna +  do szafy	8/4	1,87/1,14	200/125
Ustawienia programu do kontroli i klasyfikacji energetycznej zgodnie z dyrektywą 2010/30/UE.			



Dane techniczne

Wymiary:

850 x 600 x 640 mm

(wysokość x szerokość x głębokość)

Ciężar:

56 kg (w zależności od modelu)

Przyłącze sieciowe:

Napięcie sieciowe 220 - 240 V, 50Hz

Prąd znamionowy 10 A

Moc znamionowa 600 W

Maksymalna pojemność załadunkowa:

8 kg

Pobór mocy przy wyłączonym

urządzeniu:

0,10 W

Pobór mocy, gdy urządzenie nie jest

wyłączone:

0,10 W

Wewnętrzne oświetlenie bębna*

Temperatura otoczenia:

5 - 35°C

* w zależności od wyposażenia urządzenia



Utylizacja



To urządzenie jest oznaczone zgodnie z Dyrektywą Europejską 2012/19/UE oraz polską Ustawą z dnia 11 września 2015r.

„O zużyтым sprzęcie elektrycznym i elektronicznym” (Dz.U. z dn. 23. 10. 2015 r. poz. 11688) symbolem przekreślonego kontenera na odpady. Takie oznakowanie informuje, że sprzęt ten, po okresie jego użytkowania nie może być umieszczany łącznie z innymi odpadami pochodzącymi z gospodarstwa domowego. Użytkownik jest zobowiązany do oddania go prowadzącym zbieranie zużytego sprzętu elektrycznego i elektronicznego.

Prowadzący zbieranie, w tym lokalne punkty zbiórki, sklepy oraz gminne jednostki, tworzą odpowiedni system umożliwiający oddanie tego sprzętu. Właściwe postępowanie ze zużyтым sprzętem elektrycznym i elektronicznym przyczynia się do uniknięcia szkodliwych dla zdrowia ludzi i środowiska naturalnego konsekwencji, wynikających z obecności składników niebezpiecznych oraz niewłaściwego składowania i przetwarzania takiego sprzętu.

Uwaga! **Niebezpieczeństwo pożaru/ niebezpieczeństwo zatrucia/szkody materialne i uszkodzenie uszkodzenia**

Urządzenie zawiera bezpieczny dla środowiska naturalnego, ale palny czynnik chłodniczy R290. Niewłaściwa utylizacja może być przyczyną pożaru lub zatrucia.

Urządzenie należy zutylizować w odpowiedni sposób, nie uszkadzając przewodów rurowych czynnika chłodniczego.

Serwis

Jeśli usterki nie da się usunąć we własnym zakresie przez wyłączenie i włączenie urządzenia, należy skontaktować się z serwisem. → Dołączony wykaz punktów serwisowych lub okładka instrukcji

Pracownicy serwisu znajdą odpowiednie rozwiązanie, co pozwoli również uniknąć zbędnych przyjazdów techników.

Pracownikowi serwisu należy podać symbol produktu (E) oraz numer fabryczny (FD) urządzenia.

E-Nr. _____	FD _____
-------------	----------

Nr E Symbol produktu
Nr FD Numer fabryczny

Dane te można odczytać *w zależności od modelu:

po wewnętrznej stronie drzwi*/otwartej pokrywy serwisowej* oraz z tyłu urządzenia.

Warto zaufać kompetencjom producenta.

W razie usterki prosimy o kontakt z nami. Dzięki temu mają Państwo gwarancję, że naprawy zostaną wykonane przez przeszkolonych techników serwisu, którzy dysponują oryginalnymi częściami zamiennymi.



Dziękujemy za zakup sprzętu gospodarstwa domowego Bosch!

Zarejestruj swoje nowe urządzenie na MyBosch i skorzystaj bezpośrednio z dodatkowych opcji:

- **Porady i wskazówki ekspertów dla każdego urządzenia**
- **Opcje przedłużenia gwarancji**
- **Rabaty na akcesoria i części zamienne**
- **Instrukcja obsługi w wersji cyfrowej i wszystkie dane urządzenia dostępne od ręki**
- **Łatwy dostęp do serwisu sprzętu gospodarstwa domowego Bosch**

Bezpłatna i łatwa rejestracja – także na telefonach komórkowych

www.bosch-home.com/welcome

BOSCH
HOME APPLIANCES
SERVICE

Potrzebujesz pomocy? Znajdziesz ją tutaj.

Porady specjalistów w zakresie sprzętu gospodarstwa domowego, pomoc w razie problemów lub naprawy wykonywane przez wykwalifikowanych serwisantów Bosch.

Dowiedz się wszystkiego o wielu sposobach udzielania pomocy technicznej przez Bosch:

www.bosch-home.com/service

Dane kontaktowe dla wszystkich krajów podano w załączonym katalogu serwisowym.

Robert Bosch Hausgeräte GmbH

Carl-Wery-Straße 34

81739 München, GERMANY

www.bosch-home.com



9001442403 (9902)

pl