

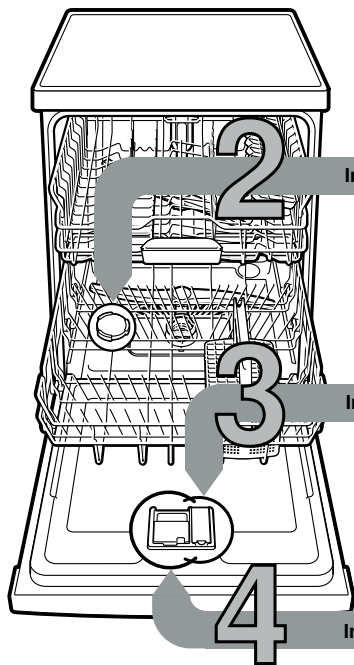

In breve e praticamente: tutto ciò di cui la vostra lavastoviglie ha bisogno ...

**Al primo uso leggere tuttavia le istruzioni per l'installazione e l'uso!**

1



**Introdurre il sale speciale**

**Introdurre il brillantante**

**Introdurre il detersivo**

**Accendere l'apparecchio**

**Selezionare il programma**

**Avvio del programma Il programma inizia ...**

**Spegnere l'apparecchio Pronto ...**

**Regolare l'impianto addolcitore dell'acqua \***

Chiedere all'ente municipale acquedotto il valore di durezza e annotarlo ...

| Valore di durezza dell'acqua °dH | Campo di durezza | mmol/l  | Valore di regolazione |
|----------------------------------|------------------|---------|-----------------------|
| 0-6                              | dolce            | 0-1,1   | 0-6                   |
| 7-8                              | dolce            | 1,2-1,4 | 7-8                   |
| 9-10                             | media            | 1,5-1,8 | 9-10                  |
| 11-12                            | media            | 1,9-2,1 | 11-12                 |
| 13-16                            | media            | 2,2-2,9 | 13-16                 |
| 17-21                            | dura             | 3,0-3,7 | 17-21                 |
| 22-30                            | dura             | 3,8-5,4 | 22-30                 |
| 31-50                            | dura             | 5,5-8,9 | 31-50                 |

\* solo al primo lavaggio oppure se cambia la durezza dell'acqua

Presto fatto ...

**e regolare così**

- Inserire l'interruttore ACCESO/SPENTO.
  - Premere il pulsante Info per 3 secondi, finché nella finestra display in alto non viene visualizzato il testo seguente:  
**Sfogliare con <>**  
**Regolare con + -**  
**Abbandonare con Setup 3 sec.**
  - Premere ripetutamente il pulsante >, finché nella finestra display in alto non viene visualizzata la durezza dell'acqua.
  - Eseguire la regolazione con i pulsanti di regolazione + -.
  - Tenere premuto il pulsante Info per 3 secondi.
- Il valore impostato è memorizzato nell'apparecchio.

**Rimuove il calcare (non necessario se il valore impostato è 0!) ...**

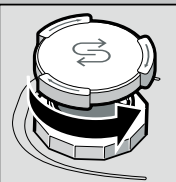

Svitare il coperchio.

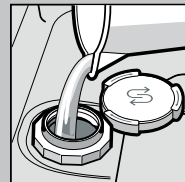

Riempire con acqua il contenitore del sale solo prima di procedere al primo lavaggio.

**Per risultati di lavaggio ottimali**

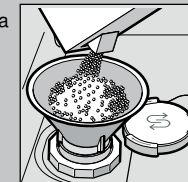

Introdurre sale speciale (mai detersivo!).

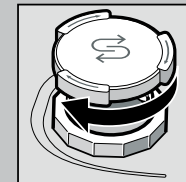

Chiudere il coperchio. Eseguire immediatamente il risciacquo.

**Rende tutto splendente ...**

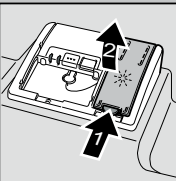

Premere in corrispondenza del contrassegno 1, sollevare il coperchio 2.



**Per risultati di asciugatura ottimali**

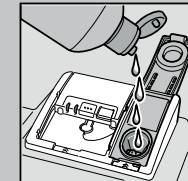

Introdurre il brillantante.

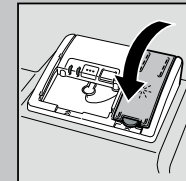

Chiudere il coperchio. CLICK!

**Molto sporco, molto detersivo ...**

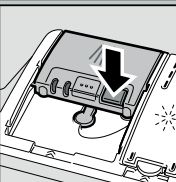

Aprire eventualmente il coperchio (premere il pulsante).



Attenzione! I prodotti combinati non sono idonei per tutti i programmi, osservare le istruzioni del produttore.

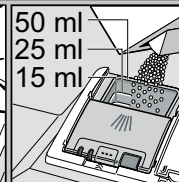
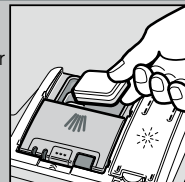

Versare il detersivo solo nel contenitore asciutto.

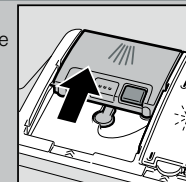

Chiudere il coperchio, premere. PLOPP!

**Tabella dei programmi**

In questa tabella è riprodotto il maggior numero di programmi possibile. I programmi disponibili nel vostro apparecchio sono indicati nel pannello comandi. I dati relativi ai programmi sono valori di laboratorio secondo la norma europea EN 60436. I valori relativi al consumo dipendono dal programma selezionato e dalle funzioni supplementari. Con l'aggiunta di brillantante disattivata o in caso di brillantante esaurito la durata cambia.

\* mezzo carico normale

\*\* Programma idoneo per la notte: tempo di funzionamento prolungato, perciò molto silenzioso.

|                            | Intensivo 70° | Auto 45° / 65° | Eco 50°     | Silenzioso ** 50° | Bicchieri 40° | Rapido 65° | Breve 60° | Rapido 45° | Prelavaggio | Manutenzione apparecchio |
|----------------------------|---------------|----------------|-------------|-------------------|---------------|------------|-----------|------------|-------------|--------------------------|
| Durata in ore : min.       | 2:30-2:35     | 1:30-2:40      | 3:45        | 3:55              | 1:40-1:45     | 1:00       | 1:29      | 0:35 *     | 0:15        | 1:30                     |
| Consumo di corrente in kWh | 0,950-1,200   | 0,650-1,250    | 0,836-0,849 | 0,800             | 0,800-0,850   | 1,400      | 1,150     | 0,800      | 0,050       | 0,900-1,060              |
| Consumo di acqua in litri  | 11-14         | 6-17           | 7,7         | 8                 | 11-14         | 11         | 10        | 10         | 4           | 9,5-12,5                 |

La descrizione delle funzioni supplementari possibili è disponibile nelle istruzioni per l'uso.

**Manutenzione e cura**

Per perfetti risultati di lavaggio ...

**Pulire la pompa di scarico dell'acqua**

**Filtri**  
... controllare, eventualmente pulire.

Ruotare il cilindro filtro, rimuovere il sistema di filtraggio ...

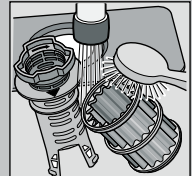

sciacquare sotto acqua corrente ...

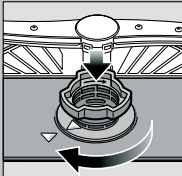

inserire ...

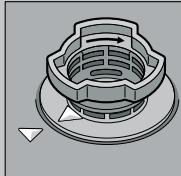

Avvitare il sistema di filtraggio. **RISPETTARE IL RIFERIMENTO!**

- Estrarre la spina d'alimentazione.
- Rimuovere i filtri ed eliminare l'acqua.
- Facendo leva, staccare il coperchio **(A)**.
- Verificare se nella zona della ruota a palette sono presenti corpi estranei.
- Chiudere il coperchio con scatto percettibile **(B)**.
- Inserire i filtri.

**Bracci di lavaggi**  
... rimuovere le ostruzioni/ i depositi.

svitare il braccio inferiore ...

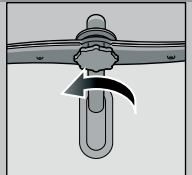

tirare in alto il braccio inferiore ...



pulire gli ugelli di spruzzo sotto acqua corrente (eventualmente con stuzzicadenti) ...

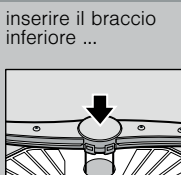

avvitare il braccio superiore

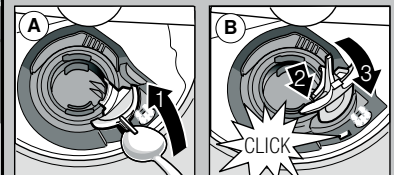

**Eliminare da soli piccoli guasti ...**

... infatti rimediare da soli conviene!

Per ulteriori indicazioni consultare il libretto d'istruzioni per l'uso

| Guasto  | Cause possibili  | Rimedio  |
|---|--|--|
| Appare l'indicazione «E:18»/ «» *             | Rubinetto di alimentazione bloccato o incrostato<br><br>   | <ul style="list-style-type: none"> <li>▶ Aprire il rubinetto d'alimentazione.</li> <li>▶ 1. Svitare il raccordo dell'acqua.</li> <li>▶ 2. Pulire il filtro nel raccordo dell'acqua.</li> <li>▶ 3. Con il rubinetto aperto la portata deve essere minimo 10 l/min. Se la portata è inferiore, fare sostituire il rubinetto dell'acqua.</li> <li>▶ Stendere il tubo d'alimentazione senza pieghe.</li> </ul> |
| Indicazione «E:22»                            | Filtri sporchi o otturati  | <ul style="list-style-type: none"> <li>▶ Pulire i filtri (vedi sopra).</li> </ul>  |
| Appare l'indicazione «E:24» e «» *            | Stendere il tubo flessibile dell'acqua di scarico evitando pieghe<br>Coperchio della pompa di scarico dell'acqua non montato | <ul style="list-style-type: none"> <li>▶ Il tubo flessibile dell'acqua di scarico è otturato o piegato.</li> <li>▶ Applicare il coperchio (vedi sopra).</li> </ul>   |
| Appare l'indicazione «E:25» e «» *            | La pompa di scarico dell'acqua è bloccata  | <ul style="list-style-type: none"> <li>▶ Pulire la pompa di scarico acqua (vedi sopra).</li> </ul>   |
| Appare un'altra indicazione di errore «E:XX». | Guasto tecnico all'apparecchio   | <ul style="list-style-type: none"> <li>▶ Rivolgersi al servizio assistenza dell'azienda (indicare l'errore visualizzato).</li> <li>▶ Staccare la spina dell'apparecchio.</li> </ul>  |
| Acqua residua nell'apparecchio                | Il programma non è ancora terminato  | <ul style="list-style-type: none"> <li>▶ Accendere l'apparecchio e chiudere, oppure interrompere il programma (vedi «Terminare il programma»).</li> </ul>  |
| Ruggine sulle posate                          | Stoviglie non inossidabili<br>Le lame di coltelli dure sono più sensibili<br>Ruggine da altre parti                          | <ul style="list-style-type: none"> <li>▶ Utilizzare posate lavabili in lavastoviglie.</li> <li>▶ Non lavare mai in lavastoviglie oggetti ossidabili.</li> </ul>  |

| Guasto   | Cause possibili  | Rimedio  |
|--|--|--|
| Le stoviglie non sono pulite<br><br>Sabbia o residui granulosi sulle stoviglie<br> | <ul style="list-style-type: none"> <li>Stoviglie a reciproco contatto o sovrapposte</li> <li>Detersivo insufficiente</li> <li>Il programma scelto non è idoneo</li> <li>Spruzzatori dei bracci di lavaggio otturati</li> <li>Filtri sporchi, non fissati correttamente</li> <li>Bracci di lavaggio bloccati</li> </ul> | <ul style="list-style-type: none"> <li>▶ Separare le singole stoviglie, evitare punti di contatto.</li> <li>▶ Osservare le indicazioni del produttore (detersivo).</li> <li>▶ Selezionare un programma più energetico.</li> <li>▶ Pulire i bracci di lavaggio (vedi sopra).</li> <li>▶ Pulire i filtri (vedi sopra).</li> <li>▶ Sistemare le stoviglie in modo che i bracci di lavaggio possano girare liberamente.</li> </ul> |
| Macchie e striature  | Dosatore del brillantante regolato in eccesso/in difetto   | <ul style="list-style-type: none"> <li>▶ In caso di striature: ridurre il dosaggio.</li> <li>▶ In caso di macchie d'acqua o calcare: aumentare il dosaggio.</li> </ul>   |
| Stoviglie non asciutte   | Brillantante<br><br>Il detersivo combinato usato ha un cattivo risultato di asciugatura<br>Regolazione dell'apparecchio  | <ul style="list-style-type: none"> <li>▶ Aumentare il dosaggio. Sostituire il prodotto.</li> <li>▶ Usare il brillantante.</li> <li>▶ Attivare l'asciugatura intensiva (a seconda del modello).</li> </ul>  |
| Patina lattiginosa sulle stoviglie (eliminabile)                                   | Addolcimento dell'acqua non regolato correttamente<br>Manca il sale speciale   | <ul style="list-style-type: none"> <li>▶ Regolare correttamente l'impianto addolcitore.</li> <li>▶ Aggiungere sale speciale.</li> </ul>  |
| Patina lattiginosa, bicchieri torbidi/opachi (non eliminabile)                     | I bicchieri non sono resistenti al lavaggio in lavastoviglie   | <ul style="list-style-type: none"> <li>▶ Usare bicchieri resistenti al lavaggio in lavastoviglie.</li> </ul>   |
| Parti di plastica/stoviglie macchiate  | Detersivo insufficiente<br><br>Alterazioni di colore provocate da pigmenti alimentari (sugo di pomodoro)   | <ul style="list-style-type: none"> <li>▶ Utilizzare detersivi delicati per vetro.</li> <li>▶ Osservare le indicazioni del produttore (detersivo).</li> <li>▶ Le macchine sono innocue; sbiadiscono nei successivi cicli di lavaggio.</li> </ul>  |

\* a seconda del modello

**Interruzione del programma ...**

Premere il pulsante START per ca. 3 sec. (Reset).



La finestra display indica: Il programma è stato interrotto.



Lo svolgimento del programma dura ca. 1 min. La finestra display indica: Pronta. Disinserire l'interruttore ACCESO/SPENTO .

**Corretta sistemazione del vasellame ...**

Stoviglie lavabili in lavastoviglie (senza residui di cenere, cera, grasso lubrificante, colore, etichette adesive; rimuovere approssimativamente i resti più grossolani di marmellata, latticini ed alimenti) controllare secondo le istruzioni per l'uso se i bracci di lavaggio possono girare liberamente.