



**BOSCH**



**Register** your  
new device on  
MyBosch now and  
get free benefits:  
**[bosch-home.com/  
welcome](https://bosch-home.com/welcome)**

# Cuptor încorporabil

**HNG6764.6**

**[ro]** Instrucțiuni de utilizare

Cuptor încorporabil



# Cuprins

 <b>Utilizarea conform destinației</b> . . . . .	<b>4</b>	 <b>Abur</b> . . . . .	<b>22</b>
 <b>Instrucțiuni de siguranță importante</b> . . . . .	<b>5</b>	Zgomote . . . . .	22
Generalități . . . . .	5	Coacere cu aburi - preparare cu adaos de aburi . . . . .	22
Cuptor cu microunde . . . . .	6	Regenerare . . . . .	23
Abur . . . . .	7	Treapta de dospire . . . . .	23
Termometru pentru prăjire . . . . .	7	Umplerea rezervorului de apă . . . . .	23
Funcția de curățare . . . . .	7	După fiecare funcționare cu aburi . . . . .	24
 <b>Cauzele avariilor</b> . . . . .	<b>8</b>	 <b>Cuptorul cu microunde</b> . . . . .	<b>26</b>
Generalități . . . . .	8	Veselă . . . . .	26
Cuptor cu microunde . . . . .	9	Trepte de putere pentru microunde . . . . .	26
Abur . . . . .	9	Setarea regimului cu microunde . . . . .	26
 <b>Protecția mediului</b> . . . . .	<b>10</b>	Setarea regimului MicroCombi . . . . .	27
Economisirea energiei . . . . .	10	Uscare . . . . .	27
Evacuarea corectă ca deșeu . . . . .	10	 <b>Termometru pentru prăjire</b> . . . . .	<b>28</b>
 <b>Familiarizarea cu aparatul</b> . . . . .	<b>11</b>	Moduri de încălzire . . . . .	28
Panoul de comandă . . . . .	11	Introducerea termometrului pentru temperatura de prăjire în interiorul preparatului . . . . .	28
Elementele de operare . . . . .	11	Setarea temperaturii interioare . . . . .	29
Display-ul . . . . .	12	Temperaturile interioare ale unor alimente diverse . . . . .	29
Moduri de funcționare . . . . .	12	 <b>Sistemul de siguranță împotriva accesului copiilor</b> . . . . .	<b>30</b>
Moduri de încălzire . . . . .	13	Activarea și dezactivarea . . . . .	30
Abur . . . . .	14	 <b>Setări de bază</b> . . . . .	<b>30</b>
Microunde . . . . .	14	Modificarea setărilor de bază . . . . .	30
Informații suplimentare . . . . .	14	Lista setărilor de bază . . . . .	30
Funcțiile spațiului de coacere . . . . .	14	Pană de curent . . . . .	31
Rezervor de apă . . . . .	15	Modificarea orei curente . . . . .	31
 <b>Accesorii</b> . . . . .	<b>15</b>	 <b>Reglaj sabbat</b> . . . . .	<b>32</b>
Accesorii livrate împreună cu produsul . . . . .	15	Pornirea reglajului sabbat . . . . .	32
Introducerea accesoriilor . . . . .	16	 <b>Home Connect</b> . . . . .	<b>32</b>
Accesorii speciale . . . . .	16	Instalare . . . . .	32
 <b>Înainte de prima utilizare</b> . . . . .	<b>17</b>	Pornire de la distanță . . . . .	33
Înainte de prima punere în funcțiune . . . . .	17	Setări Home Connect . . . . .	33
Prima punere în funcțiune . . . . .	18	Telediagnoza . . . . .	33
Curățarea interiorului cuptorului și a accesoriilor . . . . .	18	Indicație pentru protecția datelor . . . . .	33
 <b>Operarea aparatului</b> . . . . .	<b>19</b>	Declarație de conformitate . . . . .	34
Conectarea și deconectarea aparatului . . . . .	19	 <b>Produse de curățare</b> . . . . .	<b>34</b>
Pornirea funcționării . . . . .	19	Produse de curățare adecvate . . . . .	34
Setarea modului de funcționare . . . . .	19	Păstrarea aparatului curat . . . . .	35
Setarea modului de încălzire și a temperaturii . . . . .	19	 <b>Funcția de curățare</b> . . . . .	<b>36</b>
Încălzire rapidă . . . . .	20	Piroliză . . . . .	36
 <b>Funcții de timp</b> . . . . .	<b>20</b>	Decalcifiere . . . . .	37
Reglarea duratei de preparare . . . . .	20	Uscare . . . . .	38
Setarea finalului . . . . .	21		
Setarea ceasului cu alarmă . . . . .	22		

	<b>Suporturile pentru tăvi</b> . . . . .	<b>38</b>
	Montarea și demontarea suporturilor pentru tăvi . . . . .	38
	<b>Ușa aparatului</b> . . . . .	<b>39</b>
	Detășarea capacului ușii . . . . .	39
	Montarea și demontarea geamurilor ușii . . . . .	39
	<b>Defecțiuni – ce este de făcut?</b> . . . . .	<b>41</b>
	Cum să remediați singuri defecțiunile . . . . .	41
	Durata maximă de funcționare . . . . .	42
	Lămpile din interiorul cuptorului . . . . .	42
	<b>Unitatea service abilitată</b> . . . . .	<b>43</b>
	Numărul E și numărul FD . . . . .	43
	<b>Preparate</b> . . . . .	<b>43</b>
	Indicații referitoare la setări . . . . .	43
	Alegerea preparatului . . . . .	44
	Senzor de coacere . . . . .	44
	Setarea unui preparat . . . . .	45
	<b>Testate pentru dumneavoastră în studioul nostru gastronomic</b> . . . . .	<b>46</b>
	Nu utilizați forme din silicon . . . . .	46
	Prăjituri și produse mici de patiserie . . . . .	46
	Pâine și chifle . . . . .	50
	Pizza, quiche și tartă picantă . . . . .	52
	Sufleuri . . . . .	55
	Carne de pasăre . . . . .	56
	Carne . . . . .	59
	Pește . . . . .	62
	Legume și garnituri . . . . .	65
	Desert . . . . .	67
	Moduri de încălzire Eco . . . . .	68
	Acrilamida în alimente . . . . .	69
	Preparare ușoară . . . . .	69
	Deshidratare . . . . .	71
	Conservare . . . . .	71
	Dospirea aluatului cu treapta de dospire . . . . .	72
	Decongelare . . . . .	73
	Încălzirea și regenerarea preparatelor . . . . .	74
	Menținere la cald . . . . .	76
	Preparate de verificare . . . . .	77

## Utilizarea conform destinației

Citiți cu atenție aceste instrucțiuni. Numai astfel puteți utiliza aparatul corect și în siguranță. Păstrați instrucțiunile de utilizare și de montaj pentru o consultare ulterioară sau pentru eventuali viitori proprietari.

Acest aparat este destinat doar încorporării. Respectați instrucțiunile speciale de montaj.

Verificați aparatul după despachetare. În cazul în care aparatul a fost avariat în timpul transportului, nu este permisă punerea în funcțiune a acestuia.

Numai un electrician autorizat are permisiunea să racordeze aparate fără ștecher. În cazul avariilor datorate unei racordări eronate, dreptul de garanție este anulat.

Acest aparat este destinat numai gospodăriilor private și uzului menajer. Utilizați aparatul numai pentru prepararea mâncărilor și a băuturilor. Supravegheați aparatul în timpul funcționării. Utilizați aparatul numai în spații închise.

Acest aparat este adecvat pentru o utilizare până la o înălțime de maxim 4000 de metri deasupra nivelului mării.

Acest aparat poate fi folosit de copiii peste 8 ani și de persoane cu capacități fizice, senzoriale sau mental reduse sau cu insuficientă experiență sau cunoștințe, numai sub supravegherea unei persoane responsabile pentru siguranța acestora sau dacă au fost instruiți referitor la utilizarea în siguranță a aparatului și au înțeles pericolele care rezultă din această utilizare.

Copiii nu au voie să se joace cu aparatul. Copiii nu vor curăța sau întreține aparatul, cu excepția situației în care aceștia au vârsta de peste 15 ani și sunt supravegheați.

Nu permiteți accesul copiilor sub vârsta de 8 ani la aparat și la cablul de racordare.

Introduceți întotdeauna accesoriul în locul corespunzător din spațiul de coacere.

→ "Accesorii" la pagina 15

Pe pagina noastră de internet [www.bosch-home.com](http://www.bosch-home.com) și în magazinul online: [www.bosch-eshop.com](http://www.bosch-eshop.com) găsiți alte informații referitoare la produse, accesorii, piese de schimb și servicii

## Instrucțiuni de siguranță importante

### Generalități

#### Avertizare – Pericol de incendiu!

- Obiectele inflamabile, depozitate în spațiul de coacere, se pot aprinde. Nu depozitați niciodată obiecte inflamabile în spațiul de coacere. Nu deschideți niciodată ușa aparatului dacă se produce fum în aparat. Deconectați aparatul și scoateți ștecherul din priză sau întrerupeți siguranța din tabloul de siguranțe.
- Resturile de alimente neaderente, grăsimea și zeama de la friptură se pot aprinde. Înainte de funcționare, îndepărtați murdăriile grosiere din interiorul cuptorului și de pe accesorii.
- La deschiderea ușii aparatului se creează curenți de aer. Hârtia de patiserie se poate atinge de elementele de încălzire și se poate aprinde. La preîncălzire nu așezați niciodată hârtie de patiserie în accesorii, fără ca aceasta să fie fixată. Așezați întotdeauna un vas sau o formă de copt pe hârtia de patiserie. Tapetați numai suprafața necesară cu hârtie de patiserie. Nu este permis ca hârtia de patiserie să iasă peste marginile accesoriului.

#### Avertizare – Pericol de arsuri!

- Aparatul se încălzește puternic. Nu atingeți niciodată suprafețele interioare fierbinți ale spațiului de coacere sau elementele de încălzire. Lăsați întotdeauna aparatul să se răcească. Țineți copiii la distanță.
- Accesoriiile sau vesela vor deveni foarte fierbinți. Scoateți întotdeauna accesoriiile sau vasele fierbinți cu ajutorul unei mânuși de bucătărie.
- Vaporii de alcool se pot aprinde în spațiul de coacere fierbinte. Nu pregătiți niciodată alimente cu băuturi având un procent ridicat de alcool. Utilizați numai cantități mici de băuturi cu conținut ridicat de alcool. Deschideți ușa aparatului cu precauție.

#### Avertizare – Pericol de arsuri!

- În timpul utilizării, părțile accesibile devin fierbinți. Nu atingeți niciodată părțile fierbinți. Țineți copiii la distanță.

- La deschiderea ușii aparatului poate ieși abur fierbinte. În funcție de temperatură, aburii pot fi uneori greu de observat. Atunci când deschideți aparatul, nu stați foarte aproape de el. Deschideți cu atenție ușa aparatului. Țineți copiii la distanță.
- De la apa în spațiul de coacere fierbinte se pot forma aburi fierbinți. Nu turnați niciodată apă în spațiul de coacere fierbinte.

#### Avertizare – Pericol de vătămare!

- Geamul zgâriat al ușii aparatului poate crăpa. Nu folosiți răzuitoare pentru geamuri, produse de curățat agresive sau abrazive.
- Balamalele ușii aparatului se mișcă la deschiderea și închiderea ușii și vă puteți prinde mâna. Nu introduceți mâinile în zona balamalelor.

#### Avertizare – Pericol de electrocutare!

- Reparațiile executate incorect sunt periculoase. Efectuarea reparațiilor și înlocuirea cablurilor defecte sunt permise numai tehnicienilor din unitatea de service abilitată, instruiți de firma noastră. Dacă aparatul este defect, scoateți fișa de rețea sau deconectați siguranța din tabloul siguranțelor. Chemați unitatea service abilitată.
- Izolația cablurilor aparatelor electrice se poate topi la atingerea pieselor fierbinți ale aparatului. Nu aduceți niciodată cablurile de racordare ale aparatelor electrice în contact cu piesele fierbinți ale aparatului.
- Pătrunderea umidității vă poate electrocuta. Nu utilizați aparate de curățat cu jet sub presiune sau cu jet de abur.
- Un aparat defect vă poate electrocuta. Nu porniți niciodată un aparat defect. Scoateți fișa de rețea din priză sau întrerupeți siguranța de la tabloul de siguranțe. Chemați unitatea service abilitată.

#### Avertizare – Pericol prin magnetizare!

În panoul de comandă sau la elementele de operare se folosesc magneți permanenți. Aceștia pot avea influență asupra implanturilor electronice, de ex. stimulator cardiac sau pompe de insulină. Purtătorii de implanturi electronice trebuie să mențină o distanță minimă de 10 cm față de panoul de comandă.

## Cuptor cu microunde

### **⚠️ Avertizare – Pericol de incendiu!**

- Alte utilizări ale aparatului decât cea prevăzută sunt periculoase și pot provoca daune.  
Nu este permisă uscarea alimentelor sau hainelor, încălzirea papucilor de casă, pernelor cu granule sau cu cereale, a bureților, a lavetelor umede și altele asemănătoare.  
De exemplu papucii de casă, pernele cu granule sau cu cereale încălzite se mai pot aprinde și după câteva ore. Utilizați aparatul numai pentru prepararea mâncărurilor și a băuturilor.
- Alimentele se pot aprinde. Nu încălziți niciodată alimente în ambalaje izoterme. Nu încălziți niciodată fără supraveghere alimente în recipiente din plastic, hârtie sau alte materiale inflamabile.  
Nu setați niciodată o putere sau o durată excesiv de mari la cuptorul cu microunde. Orientați-vă după indicațiile din aceste instrucțiuni de utilizare.  
Nu uscați niciodată alimentele în cuptorul cu microunde.  
Alimentele cu conținut scăzut de apă, ca de ex. pâinea, nu trebuie niciodată dezghețate sau încălzite la o putere prea mare a microundelor sau un timp prea îndelungat.
- Uleiul alimentar se poate aprinde. Nu încălziți niciodată exclusiv ulei alimentar la cuptorul cu microunde.

### **⚠️ Avertizare – Pericol de explozie!**

Lichidele sau alte alimente aflate în recipiente închise etanș pot exploda. Nu încălziți niciodată lichide sau alte alimente în recipiente închise etanș.

### **⚠️ Avertizare – Pericol de arsuri!**

- Alimentele cu coajă sau pieleț dură pot plesni exploziv în timpul, sau chiar după încălzire. Nu preparați niciodată ouă în coajă și nu încălziți ouă fierte tari. Nu preparați niciodată scoici sau crustacee. În cazul ouălor ochi sau al ouălor în pahar, trebuie ca mai întâi să înțepați gălbenușul. În cazul alimentelor cu coajă sau pieleț tare, de ex. mere, roșii, cartofi sau cârnăciori, coaja poate crăpa. Înainte de încălzire, înțepați coaja sau pieleța.

- Căldura nu se distribuie uniform în mâncarea pentru bebeluși. Nu încălziți niciodată alimentele pentru bebeluși în vase închise. Îndepărtați întotdeauna capacul sau tetina. După încălzire, amestecați sau agitați bine. Verificați temperatura înainte de a oferi mâncarea copilului.
- Alimentele încălzite emit căldură. Vesela se poate înfierbânta foarte puternic. Scoateți întotdeauna accesoriile sau vasele fierbinți cu ajutorul unei mănuși de bucătărie.
- În cazul alimentelor închise într-un ambalaj etanș, ambalajul poate crăpa. Respectați întotdeauna specificațiile de pe ambalaj. Scoateți întotdeauna preparatele din spațiul de coacere cu o mănușă de bucătărie.
- În timpul utilizării, părțile accesibile devin fierbinți. Nu atingeți niciodată părțile fierbinți. Țineți copiii la distanță.
- În timpul funcționării cuptorului cu microunde, funcția de uscare la treptele cele mai ridicate aprinde automat o rezistență și încălzește interiorul cuptorului. Nu atingeți niciodată suprafețele interioare fierbinți ale cuptorului sau elementele de încălzire. Țineți copiii la distanță.
- Alte utilizări ale aparatului decât cea prevăzută sunt periculoase.  
Nu sunt permise uscarea alimentelor sau a hainelor, încălzirea papucilor, a pernelor umplute cu cereale sau boabe, bureților, lavetelor umede și a altor articole similare. De exemplu, supraîncălzirea papucilor, a pernelor umplute cu cereale sau boabe, a bureților, a lavetelor umede și a altor articole similare duce la arsuri

### **⚠️ Avertizare – Pericol de opărire!**

- În cazul încălzirii lichidelor, este posibilă întârzierea fierberii. Aceasta înseamnă că se atinge temperatura de fierbere fără să se producă bulele tipice de vapori. La cea mai mică mișcare a vasului, lichidul fierbinte se poate revărsa brusc și poate fi împrășcat. La încălzire, puneți întotdeauna o lingură în vas. În acest fel, evitați fenomenul de întârziere a fierberii.

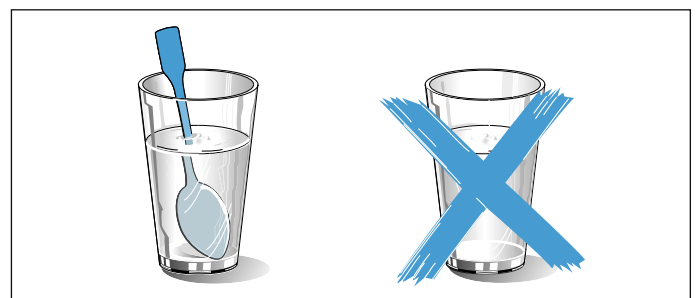

**⚠️ Avertizare – Pericol de rănire!**

- Vesela neadecvată se poate sparge. Vesela din porțelan și ceramică poate avea orificii fine în mânere și capac. În spatele acestor orificii, există cavități. Umiditatea care pătrunde în cavități poate provoca spargerea veselei. Utilizați numai vesela adecvată pentru microunde.
- În cazul funcționării cu microunde, vesela și recipientele din metal sau vesela cu ornamente metalice pot duce la formarea scânteilor. Aparatul poate suferi deteriorări. În cazul funcționării doar cu microunde, nu utilizați niciodată recipiente din metal.

**⚠️ Avertizare – Pericol de electrocutare!**

Aparatul funcționează cu tensiune înaltă. Nu înlăturați niciodată carcasa.

**⚠️ Avertizare – Pericol de provocare a unor daune grave asupra sănătății!**

- În cazul unei curățări deficiente, suprafața aparatului se poate deteriora. Este posibil să iasă energia produsă de microunde. Curățați aparatul regulat și îndepărtați imediat resturile de alimente. Mențineți întotdeauna curate interiorul cuptorului, garnitura ușii, ușa și balamaua ușii.
- Printr-o ușă defectă a cuptorului sau o garnitură defectă a ușii poate ieși energie produsă de microunde. Nu utilizați niciodată aparatul dacă ușa cuptorului, garnitura ușii sau rama din plastic a ușii este avariata. Chemați unitatea service abilitată.
- La aparatele fără carcasă este emisă energie produsă de microunde. Nu îndepărtați niciodată carcasa. Pentru lucrări de întreținere sau reparații, chemați unitatea service abilitată.

**Abur****⚠️ Avertizare – Pericol de opărire!**

- În timpul funcționării în continuare a aparatului, apa din rezervorul de apă se poate încălzi puternic. Goliți rezervorul de apă după fiecare funcționare a aparatului cu aburi.
- În spațiul de coacere se formează abur fierbinte. În timpul funcționării aparatului cu aburi, nu introduceți mâna în spațiul de coacere.
- La scoaterea accesoriului, se poate revărsa lichid fierbinte. Scoateți accesoriile fierbinți cu atenție, numai cu mănuși de protecție.

**⚠️ Avertizare – Pericol de rănire și de incendiu!**

Lichidele inflamabile se pot aprinde în spațiul de coacere fierbinte (deflagrație). Nu turnați lichide inflamabile (de ex. băuturi cu conținut de alcool) în rezervorul de apă. Turnați în rezervorul de apă exclusiv apă sau soluția de detartrare recomandată de noi.

**Termometru pentru prăjire****⚠️ Avertizare – Pericol de electrocutare!**

În cazul unui termometru de prăjire incorect, se poate deteriora izolația. Folosiți numai termometre de prăjire destinate acestui aparat.

**Funcția de curățare****⚠️ Avertizare – Pericol de incendiu!**

- Resturile de mâncare neaderente, grăsimea și zeama de friptură se pot aprinde în timpul funcției de curățare. Înainte de fiecare pornire a funcției de curățare, îndepărtați murdăriile mari din interiorul cuptorului. Fără curățare a accesoriilor.
- Aparatul se încălzește puternic la exterior în timpul funcției de curățare. Nu atârnați niciodată obiecte inflamabile, ca de ex. șervete de bucătărie, pe mânerul ușii. Mențineți liberă partea frontală a aparatului. Țineți copiii la distanță.
- Dacă garnitura de etanșare a ușii este deteriorată, se degajă o căldură puternică în zona ușii. Nu frecați și nu scoateți garnitura de etanșare. Nu utilizați niciodată aparatul cu o garnitură de etanșare deteriorată sau fără garnitură de etanșare.

**⚠️ Avertizare – Pericol de provocare a unor daune grave asupra sănătății!**

Aparatul se încălzește puternic în timpul funcției de curățare. Stratul antiaderent al tăvilor și formelor va fi distrus și se formează gaze toxice. Nu curățați niciodată și tăvi sau forme cu strat antiaderent cu funcția de curățare. În general, fără curățare a accesoriilor.

### **⚠️ Avertizare – Pericol de provocare a unor daune grave asupra sănătății!**

Funcția de curățare încălzește interiorul cuptorului la temperaturi ridicate astfel încât reziduurile de la prăjire, de la prepararea pe grill și coacere sunt arse. Astfel, se elimină aburi, care pot duce la iritarea mucoaselor. În timpul derulării funcției de curățare, aerisiți foarte bine bucătăria. Nu rămâneți mult timp în încăperea. Țineți copiii și animalele domestice la distanță. Respectați instrucțiunile chiar și atunci când utilizați modul de funcționare cu programare a pornirii, cu ora de finalizare decalată.

### **⚠️ Avertizare – Pericol de arsuri!**

- În timpul funcției de curățare, interiorul cuptorului devine foarte fierbinte. Nu deschideți niciodată ușa aparatului. Lăsați aparatul să se răcească. Țineți copiii la distanță.
- ⚠️ Aparatul se încălzește puternic la exterior în timpul funcției de curățare. Nu atingeți niciodată ușa aparatului. Lăsați aparatul să se răcească. Țineți copiii la distanță.

## **🔧 Cauzele avariilor**

### **Generalități**

#### **Atenție!**

- Accesorii, folie, hârtie de patiserie sau veselă pe baza spațiului de coacere: Nu așezați accesoriile pe baza spațiului de coacere. Nu acoperiți baza spațiului de coacere cu folie, de orice tip, sau hârtie de patiserie. Nu așezați nicio veselă pe baza spațiului de coacere dacă este setată o temperatură peste 50 °C. Se produce o acumulare de căldură. Durata de coacere și de prăjire nu mai sunt valabile, iar emailul se deteriorează.
- Folie de aluminiu: folia de aluminiu din spațiul de coacere nu are voie să intre în contact cu geamul ușii. Se pot forma decolorări permanente ale geamului ușii.
- Forme din silicon: nu utilizați forme de copt din silicon sau folii de copt, capace sau accesoriile care conțin silicon. Senzorul de coacere se poate deteriora. Puteți folosi hârtie de coacere cu strat de silicon.
- Apă în spațiul de coacere fierbinte: Nu turnați niciodată apă în spațiul de coacere fierbinte. Se produc vapori de apă. Datorită variațiilor de temperatură se pot produce deteriorări ale emailului.
- Umezeală în spațiul de coacere: umezeala pe o perioadă mai îndelungată în spațiul de coacere poate duce la coroziune. După utilizare, lăsați spațiul de coacere să se usuce. Nu păstrați alimente umede pentru un timp mai îndelungat în spațiul de coacere închis. Nu depozitați preparate în spațiul de coacere.
- Răcirea cu ușa aparatului deschisă: după un mod de funcționare cu temperaturi ridicate, lăsați cuptorul să se răcească numai închis. Nu înțepeniți nimic în întredeschisă, se poate deteriora în timp suprafața mobilei învecinate. Numai după un mod de funcționare cu multă umiditate, lăsați cuptorul să se răcească deschis.
- Suc de fructe: În cazul prăjiturilor cu foarte mult suc de fructe, nu garnisiți tava prea mult. Sucul de fructe care picură de pe tavă lasă pete care nu mai pot fi înlăturate. Dacă este posibil, utilizați tava universală adâncă.
- Produse de curățare pentru cuptoare: Nu folosiți niciodată produse de curățat pentru cuptoare atunci când cuptorul este cald. Se pot produce deteriorări ale emailului. Înainte de următoarea folosire îndepărtați complet resturile din spațiul de coacere și de pe ușă.
- Garnitura foarte murdară: în cazul în care garnitura este foarte murdară, ușa aparatului nu se mai închide corect în timpul funcționării. Părțile frontale ale mobilierului adiacent pot fi deteriorate. Mențineți garnitura întotdeauna curată. Nu utilizați niciodată aparatul cu o garnitură de etanșare deteriorată sau fără garnitură de etanșare.



- Ușa aparatului ca suprafață de așezare sau de depozitare: Nu amplasați nimic pe aceasta, nu vă așezați pe ea și nu agățați nimic de aceasta. Nu așezați veselă sau accesorii pe ușa aparatului.
- Introduceți accesoriul: În funcție de tipul aparatului, accesoriul poate zgâria geamul ușii aparatului la închiderea acesteia. Introduceți întotdeauna accesoriul până la opritor în spațiul de coacere.
- Transportul aparatului: Nu deplasați și nu țineți aparatul de mânerul ușii. Mânerul ușii nu poate suporta greutatea aparatului și se poate rupe.

## Cuptor cu microunde

### Atenție!

- Formarea scânteilor: metalul - de ex. lingurița din pahar - trebuie să se afle la o distanță minimă de 2 cm față de pereții interiori ai cuptorului și față de partea interioară a ușii. Scânteile pot distruge sticla din interior a ușii.
- Combinarea accesoriilor: nu combinați grătarul cu tava universală. Se pot forma scânteile dacă sunt introduse direct una deasupra celeilalte. Introduceți-le pe fiecare pe nivelul său.
- Regim de funcționare numai cu microunde: la funcționarea numai cu microunde sunt neadecvate tava universală sau tava de copt. Se pot produce scânteile și spațiul de coacere va fi deteriorat. Utilizați ca suprafață de așezare grătarul livrat odată cu aparatul sau microundele în combinație cu un mod de încălzire.
- Vesela din aluminiu: nu utilizați veselă din aluminiu în aparat. Aparatul se va deteriora prin formarea de scânteii.
- Regimul de funcționare cu microunde fără alimente: funcționarea aparatului fără alimente duce la suprasarcină. Nu porniți niciodată cuptorul cu microunde fără alimente în interior. Excepția o reprezintă un test scurt pentru veselă. → "Cuptorul cu microunde" la pagina 26

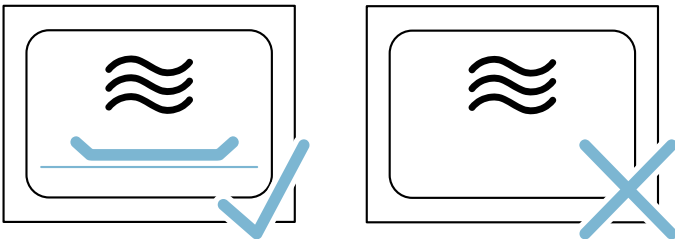

- Popcorn la microunde: nu setați niciodată o putere prea mare a microundelor. Utilizați maxim 600 Wați. Așezați întotdeauna pungă cu floricele pe o farfurie. Geamul ușii poate crăpa din cauza suprasolicitării.

Acest aparat corespunde normei EN 55011 resp. CISPR 11. Este un produs din grupa 2, clasa B.

Grupa 2 înseamnă că microundele sunt generate în scopul încălzirii alimentelor. Clasa B indică faptul că aparatul este adecvat pentru mediul casnic privat.

## Abur

### Atenție!

- Forme de copt: vesela trebuie să fie rezistentă la căldură și aburi. Formele de copt din silicon nu se pretează la funcționarea combinată cu aburi.
- Veselă cu puncte de rugină: nu utilizați veselă cu puncte de rugină. Și cele mai mici pete pot duce la coroziune în spațiul de coacere.
- Lichide care picură: la prepararea cu aburi într-un recipient de preparare perforat, introduceți întotdeauna dedesubt tava de copt, tava universală sau recipientul de preparare neperforat. Lichidul care picură va fi colectat.
- Apă fierbinte în rezervorul de apă: apa fierbinte poate avaria pompa. Turnați exclusiv apă rece în rezervorul de apă.
- Deteriorări ale emailului: nu porniți funcționarea dacă există apă pe baza interiorului cuptorului. Ștergeți apa de pe baza interiorului cuptorului înainte de a porni regimul de funcționare.
- Soluție anticalcar: nu aduceți soluția anticalcar în contact cu panoul de comandă sau cu alte suprafețe ale aparatului. Suprafețele vor fi deteriorate. Dacă acest lucru se întâmplă totuși, îndepărtați imediat soluția anticalcar cu apă.
- Curățarea rezervorului de apă: nu curățați rezervorul de apă în mașina de spălat vase. În caz contrar, rezervorul de apă se poate deteriora. Curățați rezervorul de apă cu un șervet moale și cu detergent de vase uzual din comerț.

## Protecția mediului

Noul dvs. aparat este deosebit de eficient din punct de vedere energetic. Aici găsiți sugestii cu privire la cum puteți economisi și mai mult energia când folosiți aparatul și la evacuarea corectă ca deșeu a acestuia.

### Economisirea energiei

- Preîncălziți aparatul numai atunci când în rețetă sau în tabelele din instrucțiunile de utilizare este indicat astfel.
- Lăsați alimentul congelat să se decongeleze înainte de a introduce preparatul în interiorul cuptorului.

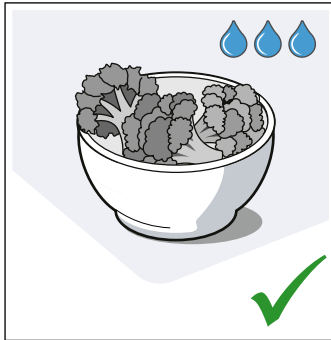
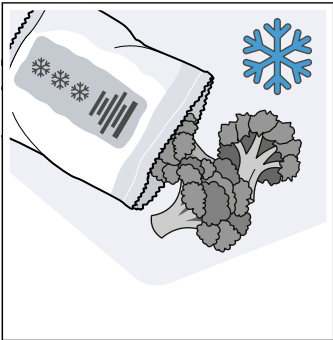

- Utilizați tăvi închise la culoare, vopsite în negru sau emailate. Acestea absorb căldura foarte bine.

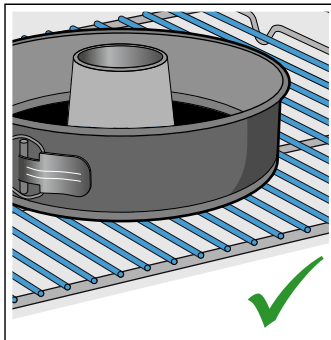
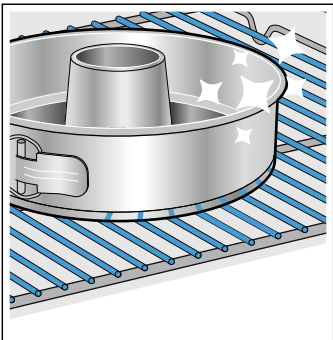

- Îndepărtați din interiorul cuptorului accesoriile care nu sunt necesare.

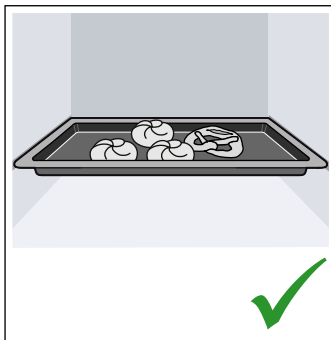
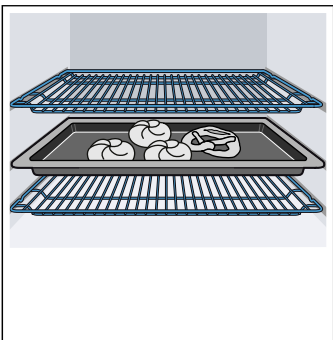

- Deschideți ușa aparatului pe cât posibil de rar în timpul funcționării.

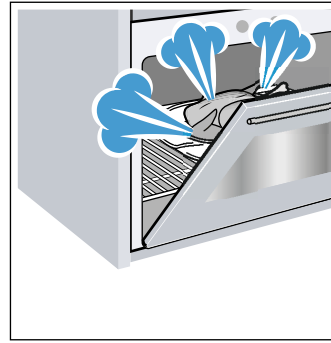

- Mai multe prăjituri se prepară cel mai bine una după alta. Spațiul de coacere este încă fierbinte. Astfel se reduce timpul de coacere pentru cea de-a doua prăjitură. Puteți introduce și 2 forme dreptunghiulare una lângă cealaltă în spațiul de coacere.

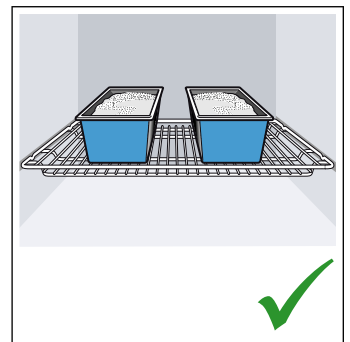
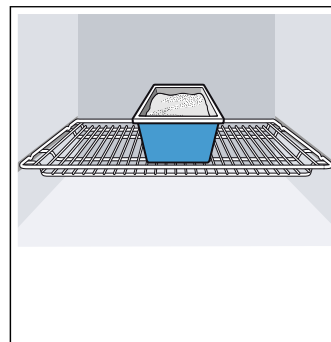

- În cazul unor timpi de preparare mai lungi, puteți deconecta aparatul cu 10 minute înaintea expirării timpului de preparare și să utilizați căldura reziduală pentru finalizarea preparării.

### Evacuarea corectă ca deșeu

Evacuați ambalajul în mod ecologic.



Acest aparat a fost marcat în conformitate cu Directiva Europeană 2012/19/UE cu privire la deșeurile de echipamente electrice și electronice (DEEE).

Directiva stabilește cadrul valabil la nivelul întregii UE pentru preluarea și valorificarea aparatelor uzate.

## Familiarizarea cu aparatul

În acest capitol vă explicăm display-urile și elementele de operare. În afară de aceasta, vă veți familiariza cu diversele funcții ale aparatului dvs.

**Indicație:** În funcție de tipul aparatului, sunt posibile diferențe de culoare și de detalii.

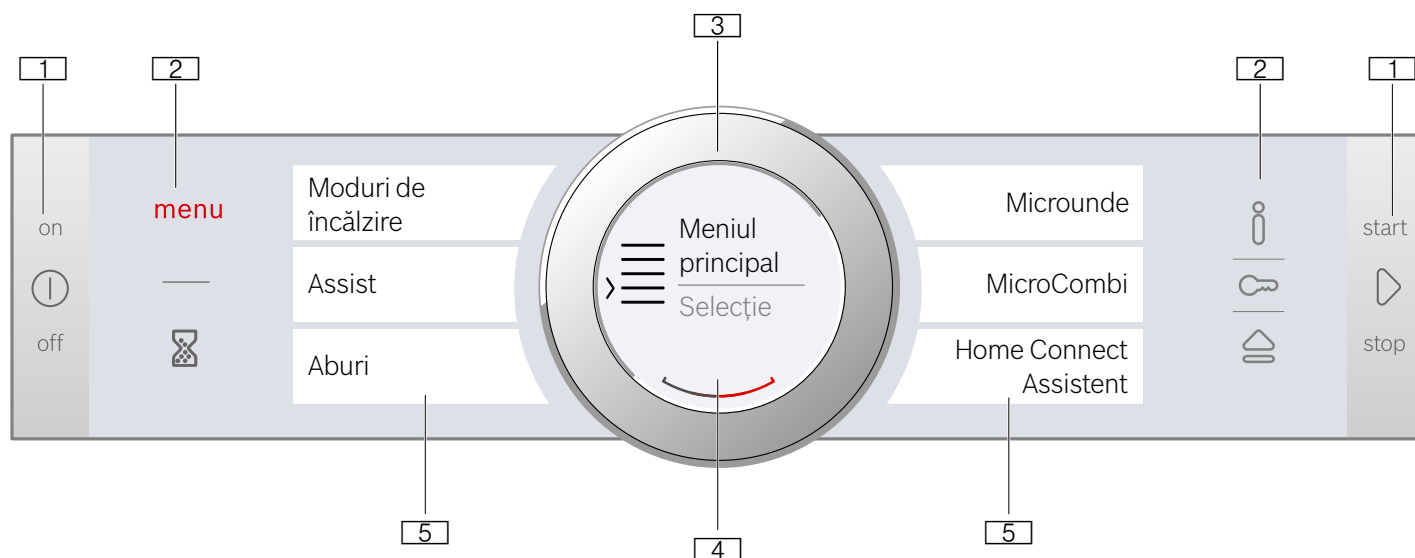

### 1 Tastele

Tastele din stânga și din dreapta de pe panoul de comandă au un punct de apăsare. Apăsarea tastei pentru a o acționa. La aparatele care nu dispun de o mască din inox, și aceste două taste sunt câmpuri tactile fără punct de apăsare.

### 2 Câmpurile tactile

Sub câmpurile tactile se găsesc senzori. Atingeți doar respectivul simbol, pentru a selecta funcția.

### 3 Inelul de operare

Inelul de operare este atașat astfel încât să poată fi rotit nelimitat către stânga sau către dreapta. Apăsarea ușor și mișcarea cu degetul în sensul dorit.

### 4 Display-ul

Pe display puteți vedea valorile curente de setare, posibilitățile de selectare sau textele cu instrucțiuni.

### 5 Display-uri tactile

Pe display-urile tactile vizualizați posibilitățile de selectare curente. Acolo puteți să le selectați direct, prin atingerea câmpului descriptiv respectiv. În funcție de selecție se modifică câmpurile descriptive.

## Elementele de operare

Elementele de operare individuale sunt adaptate la diversele funcții ale aparatului dvs. Astfel puteți efectua simplu și direct setările aparatului dvs.

## Panoul de comandă

Prin intermediul panoului de comandă, cu ajutorul tastelor, al câmpurilor tactile, al display-urilor tactile și al unui inel de operare veți seta diversele funcții ale aparatului dvs. Display-ul vă afișează setările curente.

Prezentarea generală vă arată afișajul pentru meniu pe panoul de comandă atunci când aparatul este conectat.

### Tastele și câmpurile tactile

Aici se găsesc explicații succinte cu privire la diversele taste și la câmpurile tactile.

Simbol	Semnificație	
<b>Tastele</b>		
⓪	on/off (Conectare/deconectare)	Conectarea și deconectarea aparatului
▷	start/stop	Pornirea și oprirea funcționării sau prin apăsare lungă (cca. 3 sec.), anulare
<b>Câmpurile tactile</b>		
☰	Meniu (Menu)	Deschiderea meniului modurilor de funcționare
⌚	Ceas cu alarmă	Selectarea ceasului cu alarmă
ℹ	Informație	Solicitarea de afișare a indicațiilor
🔒	Siguranță pentru copii	Activarea și dezactivarea siguranței pentru copii prin apăsare lungă (cca. 4 sec.)
🚰	Deschiderea ușii	Umplerea sau golirea rezervorului de apă

### Inelul de operare

Cu ajutorul inelului de operare modificați valorile de setare care sunt afișate pe display.

Pentru a răsfoi în listele de selectare pe display-urile tactile, utilizați de asemenea inelul de operare.

La majoritatea listelor de selectare, trebuie să rotiți din nou inelul de operare înapoi atunci când s-a atins primul sau ultimul punct.

## Display-ul

Display-ul este structurat astfel încât să puteți citi toate informațiile dintr-o privire, adecvat fiecărei situații.

Valoarea pe care o puteți seta în momentul respectiv este focalizată și reprezentată cu caractere albe. Valoarea din fundal este reprezentată în gri.

Centru	Valoarea din centru poate fi modificată direct, fără să fie necesară selectarea ei în prealabil. După pornirea unei funcționări, în centru se află întotdeauna temperatura sau treapta. Linia albă este totodată linia de încălzire și se umple în roșu. <b>Indicație:</b> La regimul cu microunde, durata de preparare este înscrisă în centru. Linia de încălzire nu apare.
Mărire	Atâta timp cât modificați cu inelul de operare valoarea din centru, va fi afișată mărit numai această valoare.

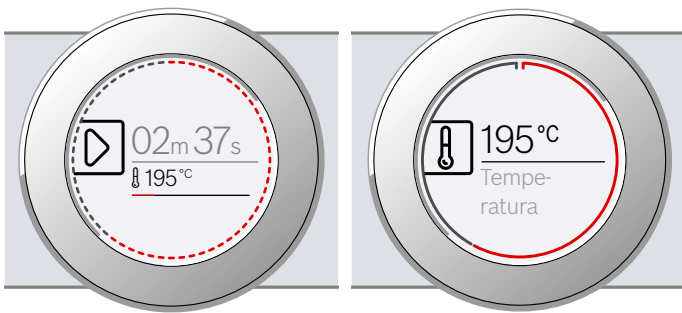

### Linia inelară

În exterior pe display se găsește linia inelară.

Atunci când modificați o valoare, linia inelară vă arată unde vă aflați în lista de selectare. În funcție de domeniul de setare, linia inelară este continuă sau împărțită în segmente, în funcție de lungimea listei de selectare.

În timpul funcționării, linia inelară se umple în roșu în ritm de secunde. După fiecare minut întreg, segmentele se umplu din nou de la început. Atunci când o durată de preparare este în derulare, la fiecare secundă se stinge câte un segment.

### Indicatorul de temperatură

După pornirea unui mod de funcționare, pe display vă va fi afișată grafic temperatura curentă din interiorul cuptorului.

Linia de încălzire	Linia albă de sub temperatură se umple de la stânga spre dreapta în roșu, cu cât progresează încălzirea în interiorul cuptorului. Atunci când preîncălziți, momentul optim pentru introducerea preparatului este atins imediat ce linia este umplută în roșu continuu. În cazul treptelor de reglaj, de ex. treptele de grill, linia de încălzire se umple imediat în roșu.
Indicatorul de căldură reziduală	Când aparatul este deconectat, linia inelară indică respectiva căldură reziduală din interiorul cuptorului. Cu cât scade căldura reziduală, cu atât linia inelară devine mai întunecată și la un moment dat dispare complet.

**Indicație:** Temperatura afișată poate diferi puțin de temperatura efectivă din interiorul cuptorului ca urmare a inerției termice.

### Display-uri tactile

Display-urile tactile au atât rol de afișaj, cât și de element de comandă. Acestea vă arată ce anume puteți selecta pentru o funcție și ce este deja setat. Pentru selectarea unei funcții, atingeți pur și simplu câmpul descriptiv.

Recunoașteți funcția selectată cu ajutorul barei verticale roșii pe laterală. Valoarea aferentă este înscrisă pe display cu alb în centru.

Funcția către care puteți răsfoi înainte sau înapoi este marcată cu o săgeată mică roșie pe laterala câmpului descriptiv.

Temperatura

< Mod de încălz.  
Convecț. 4D

## Moduri de funcționare

Aparatul dvs. dispune de diferite moduri de funcționare care vă înlesnesc operarea aparatului.

Veți găsi în capitolele corespunzătoare descrierile exacte ale modurilor respective.

Modul de funcționare	Utilizare
Moduri de încălzire → "Operarea aparatului" la pagina 19	Pentru prepararea optimă a alimentelor dvs. există moduri de încălzire concepute special.
Assist → "Preparete" la pagina 43	Pentru multe preparate, valorile de setare adecvate sunt deja programate.
Abur → "Abur" la pagina 22	Pentru prepararea optimă a alimentelor dvs. există diverse moduri de încălzire cu aburi concepute special.
Microunde → "Cuptorul cu microunde" la pagina 26	Microundele vă ajută să pregătiți, să încălziți sau să decongeleți preparatele mai repede.
MicroCombi → "Cuptorul cu microunde" la pagina 26	Acesta vă permite activarea unui mod de încălzire suplimentar față de microunde.
Asistență Home Connect → "Home Connect" la pagina 32	Cu ajutorul acestei funcții vă puteți conecta cuptorul la un dispozitiv mobil.
Curățare → "Funcția de curățare" la pagina 36	Pentru curățare există diferite funcții de curățare: piroliză, decalcifiere și uscare.
Setări de bază → "Setări de bază" la pagina 30	Puteți adapta setările de bază ale aparatului dvs. conform dorințelor dvs.

## Moduri de încălzire

Pentru ca dvs. să găsiți întotdeauna modul de încălzire potrivit pentru preparatul dvs., vă explicăm aici diferențele și domeniile de utilizare.

Simbolurile aferente fiecărui mod de încălzire ajută la recunoașterea acestora.

La temperaturi foarte ridicate, după o perioadă mai lungă, aparatul scade ușor temperatura.

Modul de încălzire	Temperatura	Utilizare
 Convecție aer 4D*	30-275 °C	Pentru coacere sau prăjire pe unul sau mai multe niveluri. Ventilatorul distribuie uniform în interiorul cuptorului căldura emisă de corpul de încălzire circular din peretele posterior.
 Încălzire superioară/inferioară*	30-300 °C	Pentru copt și prăjit tradițional pe un nivel. Adecvat în special pentru prăjituri cu umpluturi zemoase. Căldura vine uniform de sus și de jos.
 Convecție aer fierbinte Eco	30-275 °C	Pentru prepararea delicată a alimentelor selectate, pe un nivel, fără preîncălzire. Ventilatorul distribuie în interiorul cuptorului căldura emisă de rezistența circulară din peretele posterior. Cel mai eficient mod de încălzire este cuprins între 125-275 °C. Acest mod de încălzire se folosește pentru determinarea consumului de energie în modul de circulare a aerului și al clasei de eficiență energetică.
 Încălzire superioară/inferioară Eco	30-300 °C	Pentru o preparare atentă a preparatelor selectate. Căldura este distribuită din partea superioară spre cea inferioară. Cel mai eficient mod de încălzire este cuprins între 150-250 °C. Acest mod de încălzire se folosește pentru determinarea consumului de energie în modul convențional.
 Grill cu convecție aer*	30-300 °C	Pentru prăjirea cărnii de pasăre, peștelui întreg și bucăților mai mari de carne. Corpul de încălzire pentru grill și ventilatorul se conectează și se deconectează alternativ. Ventilatorul creează vârtejuri de aer fierbinte în jurul preparatului.
 Grill, suprafață mare	Trepte de grill: 1 = slab 2 = mediu 3 = puternic	Pentru prepararea pe grill a bucăților tăiate felii precum fripturi, a cârnăciorilor sau pâinii prăjite și pentru gratinare. Toată suprafața de sub corpul de încălzire pentru grill devine fierbinte.
 Grill, suprafață mică	Trepte de grill: 1 = slab 2 = mediu 3 = puternic	Pentru prepararea pe grill a cantităților mici de fripturi, cârnăciori sau pâine prăjită și pentru gratinare. Suprafața de mijloc de sub corpul de încălzire pentru grill devine fierbinte.
 Treapta pentru pizza	30-275 °C	Pentru prepararea pizzei și alimentelor care necesită multă căldură de jos. Încălzirea este realizată atât de corpul de încălzire de jos, cât și de corpul de încălzire inelar din peretele posterior.
 Căldură intensă	30-300 °C	Pentru preparate cu baza crocantă. Căldura vine de sus și deosebit de puternic de jos.
 Preparare delicată	70-120 °C	Pentru prepararea delicată și lentă a bucăților de carne ușor prăjite, fragede, în veselă neacoperită. Căldura se distribuie uniform de sus și de jos, la temperatură redusă.
 Căldură inferioară	30-250 °C	Pentru preparare în baie de apă și pentru coacere ulterioară. Căldura se distribuie de jos.
 Deshidratare	30-80 °C	Pentru uscarea ierburilor aromatice, fructelor și legumelor.
 Menținere la cald *	60-100 °C	Pentru menținerea la cald a felurilor gata preparate.
 Preîncălzirea veselei	30-70 °C	Pentru încălzirea veselei.

\* Aadaos de aburi posibil pentru acest mod de încălzire (funcționare doar cu rezervor de apă plin)



## Valori propuse

Pentru fiecare mod de încălzire, aparatul indică o temperatură sau treaptă propusă. Puteți prelua aceste

propuneri sau puteți efectua modificări în domeniul respectiv.

## Abur

Pentru ca dvs. să găsiți întotdeauna modul de încălzire cu aburi potrivit pentru preparatul dvs., vă explicăm aici diferențele și domeniile de utilizare.

Modul de încălzire	Temperatura	Utilizare
 Regenerare	80-180 °C	Pentru preparate la farfurie și produse de brutărie/patiserie Preparatele vor fi reîncălzite într-un mod delicat. Datorită aportului de aburi, preparatele nu se vor usca.
 Treapta de dospire	30-50 °C	Pentru aluat dospit și aluat fermentat Aluatul dospește vizibil mai repede decât la temperatura camerei. Suprafața aluatului nu se usucă.

## Microunde

Ca să utilizați întotdeauna puterea de microunde corectă, găsiți aici o prezentare generală referitoare la diferitele domenii de utilizare.

Există diferite trepte de puteri ale microundelor, iar acestea nu corespund întotdeauna cu numărul exact de wați utilizat de aparat.

Treaptă de putere pentru microunde	Durata maximă	Utilizare
90 de wați	1 oră și 30 de minute	Pentru decongelarea alimentelor delicate.
180 de wați	1 oră și 30 de minute	Pentru decongelare și preparare.
360 de wați	1 oră și 30 de minute	Pentru prepararea cărnii și încălzirea alimentelor delicate.
600 de wați	1 oră și 30 de minute	Pentru încălzirea și prepararea alimentelor.
Max. Wați	30 de minute	Pentru încălzirea lichidelor.

## MicroCombi

Puteți să combinați o selectare a modului de încălzire cu regimul de microunde. Aparatul încălzește și în același timp este activat regimul de microunde. Astfel, preparatul dvs. va fi gata mai repede.

Pentru aceasta sunt potrivite puteri ale microundelor între 90 și 360 de wați.

tasta start/stop . Puteți modifica setarea de bază aferentă. → "Setări de bază" la pagina 30

## Iluminatul spațiului de coacere

Când deschideți ușa aparatului, se conectează iluminatul spațiului de coacere. În cazul în care ușa rămâne deschisă mai mult de cca. 15 minute, iluminatul se deconectează din nou.

La cele mai multe dintre modurile de funcționare, iluminatul spațiului de coacere se conectează imediat ce este pornit modul de funcționare. Atunci când modul de funcționare este încheiat, se stinge.

**Indicație:** În setările de bază, puteți stabili ca iluminatul spațiului de coacere să nu se conecteze în timpul funcționării. → "Setări de bază" la pagina 30

## Ventilatorul de răcire

Ventilatorul de răcire se conectează și se deconectează după cum este necesar. Aerul cald este degajat pe deasupra ușii.

## Atenție!

Nu obturați fantele de ventilare. În caz contrar, aparatul se supraîncălzește.

Pentru ca, după încheierea unui mod de funcționare, spațiul de coacere să se răcească mai repede, ventilatorul de răcire continuă să funcționeze un anumit timp.

**Indicație:** Puteți modifica în setările de bază cât timp să continue funcționarea ventilatorului. → "Setări de bază" la pagina 30

## Informații suplimentare

În cele mai multe dintre cazuri, aparatul vă oferă instrucțiuni și informații suplimentare cu privire la acțiunea pe care tocmai ați efectuat-o.

Atingeți câmpul . Indicația va fi afișată timp de câteva secunde pe display. În cazul unor indicații mai lungi, defilați până la sfârșit cu ajutorul inelului de operare.

Unele indicații apar automat, de ex. pentru confirmare sau ca solicitare sau avertizare.

## Funcțiile spațiului de coacere

Funcțiile din spațiul de coacere facilitează folosirea aparatului dvs. Astfel, de ex., spațiul de coacere este iluminat pe suprafață mare și un ventilator de răcire protejează aparatul împotriva supraîncălzirii.

## Deschiderea ușii aparatului

Dacă deschideți ușa aparatului în timpul unei funcționări în derulare, funcționarea va fi întreruptă. La închiderea ușii, funcționarea va fi continuată.

**Indicație:** La modul de funcționare Microunde, după închiderea ușii trebuie să continuați funcționarea cu

## Rezervor de apă

Aparatul este prevăzut cu un rezervor de apă. Rezervorul de apă se găsește în spatele ușii. Pentru cicluri de funcționare cu aburi, umpleți rezervorul cu apă. → "Abur" la pagina 22

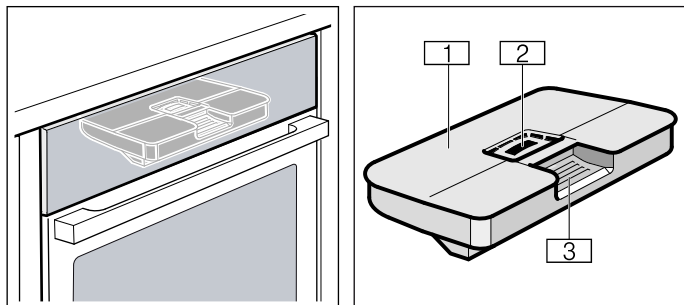

- 1 Capacul rezervorului
- 2 Deschidere pentru umplere
- 3 Mâner pentru scoaterea și introducerea rezervorului de apă

## Accesorii

Aparatului dvs. îi sunt atașate diferite accesorii. Aici dispuneți de o prezentare generală a accesoriilor din pachetul de livrare și a utilizării corecte a acestora.

### Accesorii livrate împreună cu produsul

Aparatul dvs. este echipat cu următoarele accesorii:



#### Grătar

Pentru vase, forme pentru prăjituri și forme pentru sufleu.  
Pentru fripturi, carne preparată pe grătar și produse congelate.  
Grătarul poate fi utilizat cu funcția de microunde.

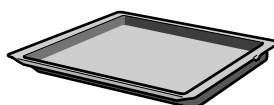

#### Tavă universală

Pentru prăjituri însirocate, produse de brutărie și patiserie, preparate congelate și bucăți mari de friptură.  
Poate fi folosită ca recipient de colectare a grăsimii, în cazul preparării la grill, direct pe grătar.

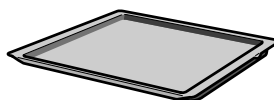

#### Tavă

Pentru prăjituri în tavă și produse mici de brutărie/patiserie.



#### Termometru pentru prăjire

Permite o preparare foarte exactă.  
Găsiți descrierea utilizării acestuia în capitolul corespunzător.  
→ "Termometru pentru prăjire" la pagina 28

Utilizați numai accesorii originale. Acestea sunt concepute special pentru aparatul dvs.

Puteți achiziționa accesorii de la unitățile service abilitate, din comerțul de specialitate sau de pe internet.

**Indicație:** În cazul în care accesoriile se încing, acestea se pot deforma. Acest lucru nu influențează funcționarea. Imediat ce acestea se răcesc, deformarea dispare.

### Microunde

Pentru funcționarea numai cu microunde, este adecvat exclusiv grătarul livrat odată cu aparatul. Tava universală sau tava de copt pot duce la formarea scânteilor și spațiul de coacere va fi deteriorat.

La funcționarea în combinație cu microunde sau cu modul de funcționare Preparate, puteți utiliza și tava universală, tava de copt sau alte accesorii livrate odată cu aparatul.

## Introducerea accesoriilor

Spațiul de coacere dispune de 5 niveluri. Nivelurile se numără de jos în sus.

În spațiul de coacere, partea superioară a nivelurilor pentru majoritatea aparatelor este marcată cu un simbol pentru grill.

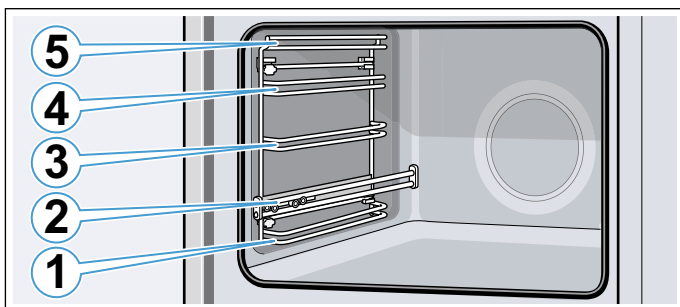

Pe nivelurile 1, 3, 4 și 5, introduceți întotdeauna accesoriul între cele două tije de ghidare ale unui nivel.

Accesoriul poate fi tras în afară cam până la jumătate, fără să se răstoarne. Cu ajutorul șinelor telescopice de la nivelul 2 puteți trage și mai mult accesoriile către exterior.

Aveți grijă ca accesoriul să se așeze în spatele eclisei **a** de pe șina telescopică.

Exemplul din imagine: tavă universală

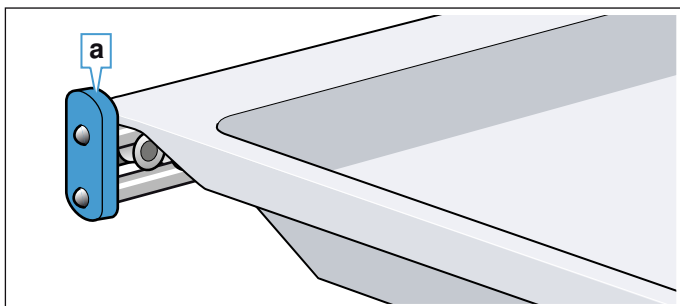

### Indicații

- Aveți grijă să introduceți accesoriile întotdeauna în locul corespunzător din spațiul de coacere.
- Împingeți accesoriul întotdeauna integral în spațiul de coacere, astfel încât acesta să nu atingă ușa cuptorului.

### Funcția de blocare în poziție

Accesoriile pot fi trase în afară aproximativ până la jumătate, până când se blochează în poziție. Funcția de blocare în poziție împiedică răsturnarea accesoriului la tragerea acestuia în afară. Accesoriul trebuie introdus corect în interiorul cuptorului pentru ca protecția împotriva răsturnării să funcționeze.

La introducerea grătarului, aveți grijă ca ciocul de înclchetare **a** să se afle în spate și orientat în jos. Inscricțiunea „microwave” trebuie să fie în față și curbura să fie îndreptată în jos .

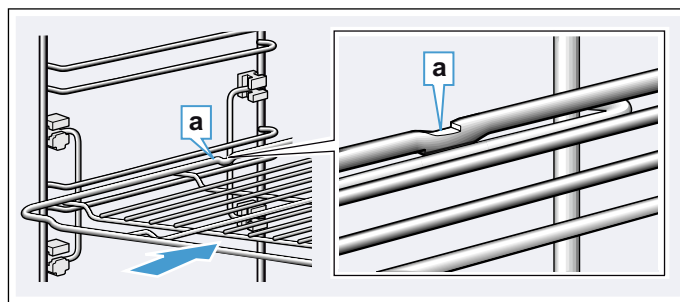

Aveți grijă ca, la introducerea tăvilor, creștătura **a** să se afle în spate și îndreptată în jos. Marginea teșită a accesoriului **b** trebuie să fie îndreptată către ușa aparatului.

Exemplul din imagine: tavă universală

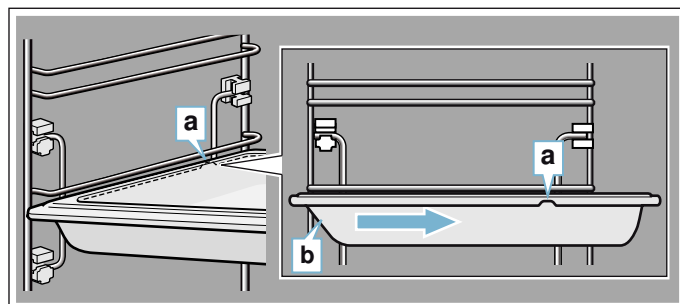

## Accesorii speciale

Accesoriile speciale pot fi achiziționate de la unitățile service abilitate, din comerțul de specialitate sau de pe internet. Puteți găsi o ofertă cuprinzătoare pentru aparatul dvs. în broșurile noastre sau pe internet.

Disponibilitatea și posibilitatea de comandă on-line sunt diferite de la țară la țară. Vă rugăm să consultați documentația de vânzare.

**Indicație:** Nu orice accesoriu se potrivește la orice aparat. La cumpărare, vă rugăm să precizați întotdeauna identificarea exactă (Nr. E) a aparatului dvs. → "Unitatea service abilitată" la pagina 43

### Accesorii speciale

#### Grătar

Pentru veselă, forme de prăjituri și forme de sufleu și pentru fripturi și bucăți tăiate felii.

#### Tavă universală

Pentru prăjituri însirocate, produse de brutărie și patiserie, preparate congelate și fripturi mari.

Poate fi folosită ca recipient de colectare a grăsimii, în cazul preparării la grill, direct pe grătar.

#### Tavă de copt

Pentru prăjituri în tavă și produse mici de patiserie.

#### Grătar inserabil

Pentru carne, păsare și pește.

Pentru așezarea în tava universală, pentru a colecta grăsimea și zeama rezultată în urma preparării.



**Tavă universală, cu strat anti-aderent**

Pentru prăjituri însirocate, produse de brutărie și patiserie, preparate congelate și fripturi mari.

Produsele de brutărie și patiserie și fripturile se desprind mai ușor din tava universală.

**Tavă pentru copt, cu strat anti-aderent**

Pentru prăjituri în tavă și produse mici de patiserie.

Produsele de brutărie și patiserie se desprind mai ușor din tava de copt.

**Tigaie profesională cu grătar inserabil**

Pentru prepararea unor cantități mari.

**Capac pentru tigaia profesională**

Capacul face din tigaia profesională o cratiță profesională.

**Tavă pentru pizza**

Pentru pizza și prăjituri mari, rotunde.

**Tavă pentru grill**

Pentru prepararea la grill în locul grătarului sau ca protecție împotriva stropirii. A se utiliza numai în tava universală.

**Piatră de copt**

Pentru pâine făcută în casă, chifle și pizza, care trebuie să aibă o bază crocantă.

Piatra de copt trebuie preîncălzită la temperatura recomandată.

**Vas de sticlă termorezistent (5,1 litri)**

Pentru preparate înăbușite și sufleuri.

Deosebit de adecvat pentru modul de funcționare "Preparate".

**Tavă de sticlă**

Pentru fripturi mari, prăjituri însirocate și sufleuri.

**Tavă de sticlă**

Pentru sufleuri, preparate din legume și produse de brutărie și patiserie.

**Șipci decorative**

Pentru acoperirea raftului mobilei și a soclului aparatului.

**Înainte de prima utilizare**

Înainte de a putea utiliza noul dvs. aparat, trebuie să efectuați câteva setări. În afară de acestea, curățați spațiul de coacere și accesoriile.

**Înainte de prima punere în funcțiune**

Înainte de a efectua prima punere în funcțiune, informați-vă la furnizorul de apă de la nivel local cu privire la gradul de duritate a apei din rețea.

Pentru ca aparatul să vă poată aminti în mod sigur să efectuați decalcifierea, este necesar să setați corect gradul de duritate a apei.

**Atenție!**

- Deteriorări ale aparatului prin utilizarea unor lichide neadecvate.  
Nu utilizați apă distilată, apă din rețea cu conținut mare de cloruri (> 40 mg/l) sau alte lichide.  
Utilizați exclusiv apă potabilă, proaspătă, rece, din rețea, apă dedurizată sau apă minerală fără bioxid de carbon.
- Este posibil să apară probleme de funcționare dacă folosiți apă filtrată sau demineralizată.  
Aparatul solicită reumplere chiar dacă rezervorul este plin sau funcționarea cu aburi este anulată după 2 minute.  
Dacă este cazul, amestecați apă filtrată sau apă demineralizată cu apă minerală îmbuteliată, fără bioxid de carbon, în raport de 1 la 1.

**Indicații**

- Dacă apa din rețeaua dumneavoastră este foarte calcaroasă, vă recomandăm să utilizați apă dedurizată.
- În cazul în care utilizați exclusiv apă dedurizată, puteți seta domeniul de duritate a apei „dedurizată”.
- În cazul în care utilizați apă minerală, setați domeniul de duritate a apei la gradul „4 foarte dură”.
- În cazul în care utilizați apă minerală, folosiți doar apă minerală fără bioxid de carbon.

Gradul de duritate a apei	Setare
0	00 dedurizată
1 (până la 1,3 mmol/l)	01 duritate scăzută
2 (1,3 - 2,5 mmol/l)	02 duritate medie
3 (2,5 - 3,8 mmol/l)	03 dură
4 (peste 3,8 mmol/l)	04 foarte dură

## Prima punere în funcțiune

După conectarea la curent sau după o pană de curent, pe display apar setările pentru prima punere în funcțiune. Poate dura câteva secunde până apare solicitarea.

**Indicație:** Puteți să modificați oricând aceste setări și să le readuceți la setările de bază. → "Setări de bază" la pagina 30

### Cu Home Connect

Puteți efectua reglajele preliminare la aparat sau cu Home Connect la aparatul dvs. mobil.

1. Atingeți câmpul de text "Cu Home Connect".
2. Urmați instrucțiunile din capitolul Home Connect. → "Home Connect" la pagina 32

### La aparat

Efectuați următoarele reglaje preliminare la aparat:

### Setarea limbii

Mai întâi apare limba. Este presetată limba "germană".

1. Setează limba dorită cu ajutorul inelului de operare.
2. Pentru confirmare, atingeți următorul câmp descriptiv.  
Apare următoarea setare.

### Setarea orei curente

Ora curentă pornește de la "ora 12:00".

1. Atingeți câmpul descriptiv "Ora curentă".
2. Setează ora curentă cu inelul de operare.
3. Pentru confirmare, atingeți următorul câmp descriptiv.  
Apare următoarea setare.

### Setarea durității apei

Este presetat domeniul de duritate a apei "foarte dură".

1. Setează domeniul de duritate a apei cu inelul de operare.
2. Pentru confirmare, atingeți câmpul descriptiv "Finalizare setări".

Pe display se afișează indicația că prima punere în funcțiune este încheiată.

Atunci când nu utilizați aparatul, deconectați-l cu tasta on/off (i) (Conectare/deconectare).

## Curățarea interiorului cuptorului și a accesoriilor

Înainte de a prepara pentru prima dată alimente cu aparatul, curățați interiorul cuptorului și accesoriile.

### Curățarea cuptorului

Pentru a înlătura mirosul specific de aparat nou, încălziți cuptorul gol, închis.

1. Scoateți accesoriile din interiorul cuptorului.
2. Scoateți din cuptor resturile de ambalaj, de exemplu biluțele de polistiren și scoateți banda adezivă din sau de la aparat.
3. Înainte de încălzire, ștergeți suprafețele lucioase din interiorul cuptorului cu o lavetă moale, umedă.
4. Conectați aparatul cu tasta on/off (Conectare/deconectare) (i).
5. Umpleți rezervorul de apă. → "Umplerea rezervorului de apă" la pagina 23
6. Setează modul de încălzire, temperatura și cantitatea suplimentară de aburi indicate și porniți funcționarea aparatului. → "Coacere cu aburi - preparare cu adaos de aburi" la pagina 22

### Setări

Mod de încălzire	Convecție de aer fierbinte 4D (i) cu cantitate suplimentară de aburi treapta 03 (mare)
Temperatură	maximă
Durata de preparare	1 oră

7. Aerisiți bucătăria pe tot parcursul perioadei de încălzire a aparatului.
8. După durata indicată, deconectați aparatul cu tasta on/off (Conectare/deconectare) (i).
9. Așteptați până când cuptorul se răcește.
10. Curățați suprafețele lucioase cu o soluție de apă cu detergent de vase și cu o lavetă.
11. Goliți rezervorul de apă și uscați interiorul cuptorului.  
→ "După fiecare funcționare cu aburi" la pagina 24

### Curățarea accesoriilor

Curățați temeinic accesoriile cu soluție de apă cu detergent de vase și cu o lavetă sau cu o perie moale.

## Operarea aparatului

V-au fost deja prezentate elementele de operare și modul lor de funcționare. Acum vă explicăm cum efectuați setările aparatului dvs. Veți afla ce se întâmplă la conectare și deconectare și cum setați modurile de funcționare.

### Conectarea și deconectarea aparatului

Înainte de a putea face setări la aparatul dvs., trebuie să îl conectați.

**Indicație:** Siguranța pentru copii și ceasul cu alarmă pot fi setate și când aparatul este deconectat. Anumite afișări și indicații de pe display, ca de ex. cu privire la căldura reziduală, rămân vizibile și când aparatul este deconectat.

Atunci când nu utilizați aparatul, deconectați-l. În cazul în care nu se efectuează nicio setare mai mult timp, aparatul se deconectează automat.

### Pornirea aparatului

Conectarea aparatului se efectuează cu tasta on/off (Conectare/deconectare) .

Pe display apare logo-ul Bosch și apoi lista de selectare a modurilor de încălzire.

**Indicație:** Puteți stabili în setările de bază care mod de funcționare să apară după conectare. → "Setări de bază" la pagina 30

### Deconectarea aparatului

Deconectarea aparatului se efectuează cu tasta on/off  (Conectare/deconectare).

O eventuală funcție aflată în derulare va fi anulată.

Pe display apare ora curentă sau, dacă este cazul, indicatorul de căldură reziduală.

**Indicație:** În setările de bază puteți stabili dacă să se afișeze sau nu ora curentă atunci când aparatul este deconectat. → "Setări de bază" la pagina 30

### Pornirea funcționării

Fiecare mod de funcționare trebuie pornit cu tasta start/stop .

După pornire, pe display apare, suplimentar față de setări, o indicație de timp. În afară de aceasta apar linia inelară și linia de încălzire.

### Înteruperea funcționării

Cu tasta start/stop  puteți de asemenea să întrerupeți o funcționare și să o continuați din nou.

Dacă apăsați tasta start/stop  timp de cca. 3 secunde, funcționarea va fi anulată definitiv și toate setările vor fi resetate.

**Indicație:** După o întrerupere sau o anulare a funcționării, ventilatorul de răcire poate funcționa în continuare.

## Setarea modului de funcționare

După conectarea aparatului, apare modul de încălzire propus setat.

Dacă doriți să setați un alt mod de funcționare, parcurgeți meniul. Găsiți descrieri exacte ale modurilor de funcționare individuale în capitolele corespunzătoare.

Ca principiu este valabil:

1. Atingeți câmpul descriptiv corespunzător. Funcția este înscrisă în centru.
2. Modificați selecția din centru cu inelul de operare.
3. Dacă este necesar, realizați și alte setări. Pentru aceasta, atingeți câmpul descriptiv corespunzător și modificați valoarea cu inelul de operare.

4. Porniți cu tasta start/stop .

Aparatul pornește modul de funcționare.

## Setarea modului de încălzire și a temperaturii

În cazul în care nu este selectat modul de funcționare Moduri de încălzire, atingeți câmpul descriptiv "Moduri de încălzire" din meniul. Lista de selectare a modurilor de încălzire apare pe display-urile tactile.

Exemplul din figură: convecție aer Eco  la 195°C.

1. Atingeți câmpul descriptiv cu modul de încălzire dorit. După caz, răsfoiți în lista de selectare cu inelul de operare.

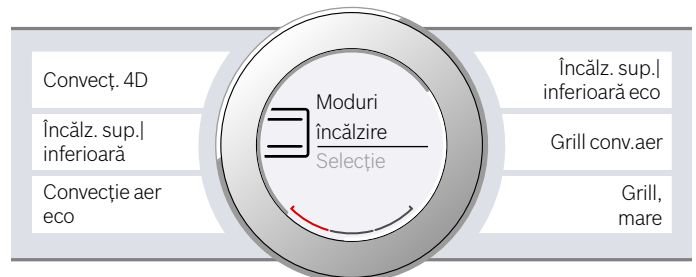

2. Temperatura este înscrisă cu alb în centru.
2. Setaiți temperatura cu inelul de operare.

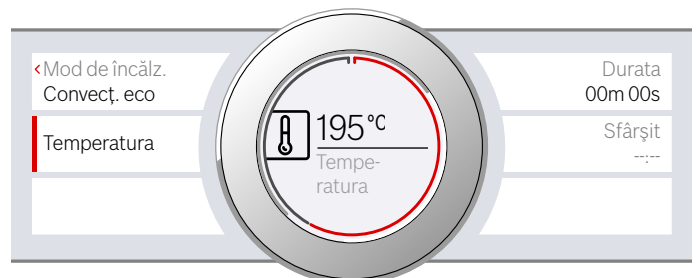

3. Porniți cu tasta start/stop . Timpul afișat pe display indică durata de funcționare care a trecut.

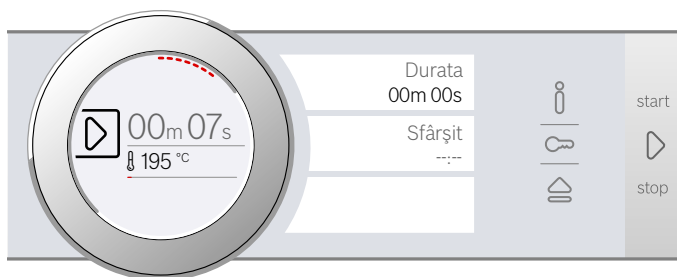

Aparatul începe să încălzească.

Când preparatul dvs. este gata, deconectați aparatul cu tasta on/off (Conectare/deconectare) ①.

**Indicație:** De asemenea, puteți seta pe aparat durata și sfârșitul funcționării. → "Funcții de timp" la pagina 20

### Efectuarea modificărilor

După pornire, în centru rămâne temperatura. Dacă mișcați inelul de operare, va fi modificată direct temperatura, iar aceasta va fi preluată.

Pentru a modifica modul de încălzire, întrerupeți în prealabil funcționarea cu tasta start/stop ▷ și atingeți câmpul descriptiv al modului de încălzire. Apare lista de selectare. Atingeți modul de încălzire dorit. Pe display apare temperatura propusă aferentă.

**Indicație:** Dacă modificați modul de încălzire, vor fi resetate și celelalte setări.

### Încălzire rapidă

Cu ajutorul funcției de încălzire rapidă, puteți reduce durata de încălzire pentru anumite moduri de încălzire.

Modurile de încălzire adecvate pentru încălzirea rapidă sunt:

- ④ Convecție aer 4D
- ② Încălzire în partea superioară/inferioară
- ③ Încălzire intensivă

Pentru o preparare uniformă, introduceți alimentele și accesoriile în interiorul cuptorului doar după finalizarea funcției de încălzire rapidă.

### Setare

Aveți grijă la selectarea unui mod de încălzire adecvat și a unei temperaturi setate de cel puțin 100 °C. În caz contrar, nu se poate activa încălzirea rapidă.

1. Setați modul de încălzire și temperatura.
2. Atingeți câmpul descriptiv "Încălzire rapidă". În câmpul descriptiv apare "pornit". Pe display apare o indicație pentru confirmare.

Atunci când încălzirea rapidă s-a terminat, se emite un semnal sonor și pe display apare o indicație. În câmpul descriptiv apare "oprit". Introduceți preparatul dvs. în interiorul cuptorului.

**Indicație:** Funcția de timp durată pornește simultan cu încălzirea rapidă. Setați o durată de preparare abia în momentul în care încălzirea rapidă s-a finalizat.

### Anulare

Pentru anularea încălzirii rapide, atingeți din nou câmpul descriptiv "Încălzire rapidă". În câmpul descriptiv apare "oprit".

## Funcții de timp

Aparatul dvs. dispune de diverse funcții de timp.

Funcția de timp	Utilizare
⌚ Durata de preparare	După expirarea unei durate de preparare reglate, aparatul își încheie automat funcționarea.
⌚ Final	Introduceți durata de preparare și un timp final dorit. Aparatul pornește automat astfel încât funcționarea să se încheie la ora dorită.
⌚ Timer	Timerul funcționează ca un ceas pentru fiert ouă. El funcționează independent de funcționarea aparatului și de celelalte funcții de timp. După expirarea timpului setat, aparatul nu se conectează sau deconectează automat.

După setarea unei funcționări, durata de preparare și timpul final le puteți apela prin intermediul display-urilor tactile. Timerul dispune de un câmp propriu ⌚ și poate fi setat oricând.

După expirarea unei durate de preparare sau a timpului pentru timer se emite un semnal sonor. Puteți opri mai repede semnalul sonor, prin atingerea unui câmp sau a unui display tactil.

**Indicație:** Puteți modifica în setările de bază durata semnalului sonor. → "Setări de bază" la pagina 30

### Reglarea duratei de preparare

Pentru preparatul dvs. puteți regla durata de preparare la aparat. Astfel, durata de preparare nu va fi depășită involuntar și nu trebuie să întrerupeți alte activități pentru a termina funcționarea.

### Setare

În funcție de direcția în care rotiți mai întâi inelul de operare, începe durata de preparare la o valoare propusă: stânga 10 minute, dreapta 30 minute.

Până la o oră, durata de preparare poate fi reglată în pași de un minut, apoi în pași de 5 minute.

Setarea maximă este de 23 de ore și 59 de minute.

Exemplul din imagine: este ora 10:00, durata de preparare 45 de minute.

1. Setați modul de funcționare și temperatura sau treapta.
2. Înainte de pornire, atingeți câmpul descriptiv "Durata de preparare". Pe display este înscrisă durata de preparare cu alb în centru.

3. Reglați durata de preparare cu inelul de operare. Va fi calculat automat și timpul final.

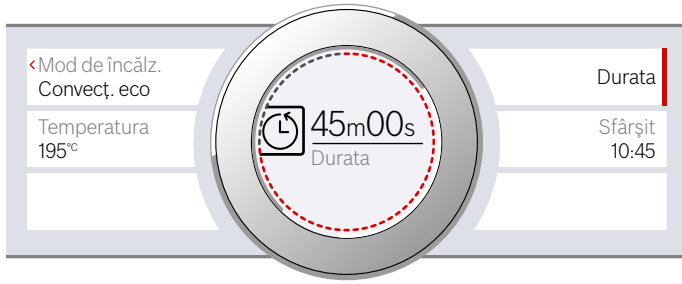

4. Porniți cu tasta start/stop ▷. Durata este cronometrată.

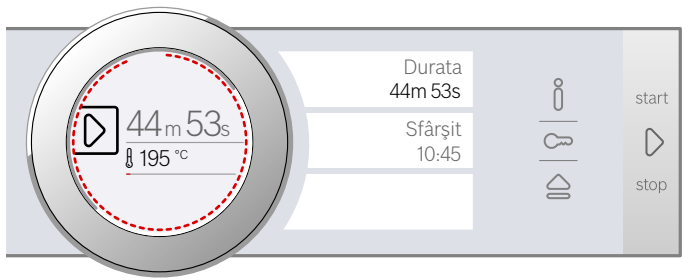

Aparatul începe să încălzească.

Când durata de preparare a expirat, se emite un semnal sonor. Aparatul nu mai încălzește. Pe display este afișată durata de preparare 00m 00s.

Prin intermediul câmpului descriptiv "Durata de preparare" puteți regla din nou o durată de preparare sau cu tasta start/stop ▷ puteți continua funcționarea fără o durată de preparare.

Când preparatul dvs. este gata, deconectați aparatul cu tasta on/off (Conectare/deconectare) ⓪.

### Efectuarea modificărilor și anulare

Pentru a modifica durata de preparare, atingeți câmpul descriptiv "Durata de preparare". Durata de preparare apare în centru și poate fi modificată cu inelul de operare. Modificarea va fi preluată direct.

Dacă doriți să anulați durata de preparare, readuceți durata de preparare înapoi la zero. După preluarea modificării, funcționarea va fi continuată fără durată de preparare.

### Setarea finalului

Puteți decala ora la care să se termine durata de preparare. Puteți de ex. să introduceți dimineața preparatul dvs. în spațiul de coacere și puteți seta astfel încât acesta să fie gata la prânz.

### Indicații

- Țineți seama ca preparatele să nu stea prea mult timp în spațiul de coacere și să se altereze.
- Nu mai setați un final în cazul în care funcționarea a fost deja pornită. Rezultatul preparării nu ar mai fi valabil.

### Setare

Finalul duratei de preparare poate fi decalat cu maxim 23 de ore și 59 de minute.

Exemplul din imagine: este ora 10:00, durata de preparare reglată este de 45 de minute, iar preparatul trebuie să fie gata la ora 12:00.

1. Setări modul de funcționare și temperatura sau treapta.
2. Reglați durata de preparare.
3. Înainte de pornire, atingeți câmpul descriptiv "Sfârșit". Pe display este înscris timpul final calculat cu alb în centru.
4. Cu inelul de operare decalați finalul pe mai târziu.

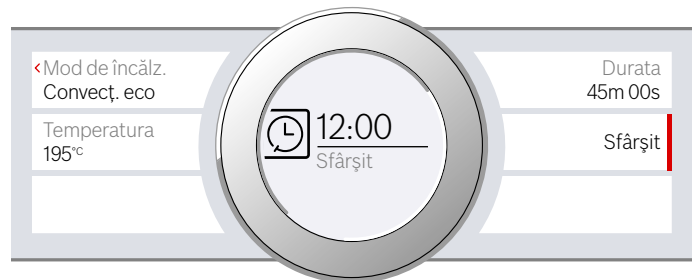

5. Porniți cu tasta start/stop ▷. Pe display este afișată ora la care pornește aparatul.

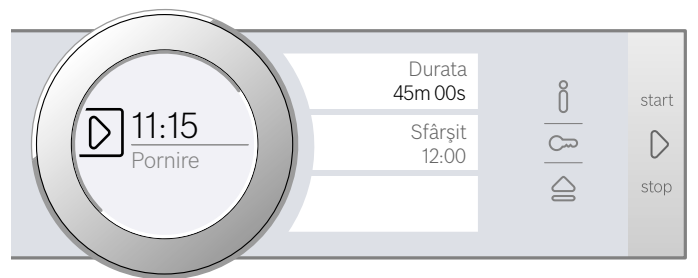

Aparatul este în faza de așteptare. Când aparatul pornește, decrementarea duratei de preparare este vizibilă pe display.

Când durata de preparare a expirat, se emite un semnal sonor. Aparatul nu mai încălzește. Pe display este afișată durata de preparare 00m 00s.

Prin intermediul câmpului descriptiv "Durata de preparare" puteți regla din nou o durată de preparare sau cu tasta start/stop ▷ puteți continua funcționarea fără o durată de preparare.

Când preparatul dvs. este gata, deconectați aparatul cu tasta on/off (Conectare/deconectare) ⓪.

### Efectuarea modificărilor și anulare

După pornire, nu mai poate fi modificat timpul final.

Dacă doriți să ștergeți durata de preparare și sfârșitul, întrerupeți funcționarea cu tasta start/stop ▷. Puteți să continuați funcționarea fără durată de preparare și sfârșit.

## Setarea ceasului cu alarmă



Ceasul cu alarmă funcționează în paralel cu alte setări. Îl puteți seta oricând, chiar și atunci când aparatul este deconectat. El dispune de un semnal propriu, astfel încât puteți deosebi dacă sună ceasul cu alarmă sau dacă a expirat o durată de preparare.

### Setare

Timpul pentru ceasul cu alarmă începe întotdeauna la zero minute.

Cu cât este mai mare valoarea, cu atât mai mari vor fi pașii de timp la setare.

Setarea maximă este de 24 de ore.

1. Atingeți câmpul .  
Simbolul se aprinde roșu. Pe display, timpul pentru ceasul de alarmă este afișat cu alb în centru.
2. Cu inelul de operare setați timpul pentru ceasul cu alarmă.
3. Porniți cu câmpul .  
**Indicație:** După câteva secunde, ceasul cu alarmă pornește și automat.

Începe derularea timpului pentru ceasul cu alarmă.

Ceasul cu alarmă rămâne vizibil pe display atunci când aparatul este deconectat. Atunci când un mod de funcționare se derulează, setările pentru acesta sunt în prim plan. Dacă atingeți câmpul , se va afișa pentru câteva secunde timpul pentru ceasul cu alarmă.

Atunci când timpul pentru ceasul cu alarmă a expirat, se emite un semnal sonor și pe display apare o indicație. Simbolul se stinge.

**Recomandare:** În cazul în care timpul setat pentru ceasul cu alarmă se referă la funcționarea aparatului, utilizați durata de preparare. Timpul este vizibil în prim plan și aparatul se deconectează automat.

### Efectuarea modificărilor și anulare

Pentru a modifica timpul pentru ceasul cu alarmă, atingeți câmpul . Timpul pentru ceasul cu alarmă apare în alb în centru și poate fi modificat cu inelul de operare.

Dacă doriți să anulați ceasul cu alarmă, readuceți timpul pentru ceasul cu alarmă la zero. După preluarea modificării, simbolul nu mai este aprins.



La unele moduri de încălzire, puteți pregăti preparate cu adaosul de aburi. În plus, vă stau la dispoziție modurile de încălzire treaptă de dospire și regenerare.

### Avertizare – Pericol de opărire!

La deschiderea ușii aparatului poate ieși abur fierbinte. În funcție de temperatură, aburii pot fi uneori greu de observat. Atunci când deschideți aparatul, nu stați foarte aproape de el. Deschideți cu atenție ușa aparatului. Țineți copiii la distanță.

## Zgomote

### Pompa

În timpul funcționării și după deconectare, se aude un bâzâit. Zgomotul apare în momentul testului de funcționare al pompei. Acesta este un zgomot de funcționare normal.

### Ușa

La deschiderea ușii, se aude un bâzâit sau un clic. Zgomotele apar prin împingerea ușii. Acestea sunt zgomote normale de funcționare.

## Coacere cu aburi - preparare cu adaos de aburi

La prepararea cu adaos de aburi, în timpul funcționării aparatului se introduc aburi în interiorul cuptorului la intervale și intensități diferite. Astfel obțineți un rezultat al preparării mai bun.

Produsul dvs. de preparat

- capătă o crustă crocantă
- capătă o suprafață lucioasă
- devine zemos și fraged la interior
- își reduce volumul doar minimum posibil

Dvs. reglați combinația dorită pentru modul de încălzire și intensitate a aburilor. Pentru selectarea unui mod de încălzire și a unei intensități a aburilor adecvate, utilizați datele din tabele sau alegeți un program.





### Intensitatea aburilor

Pentru adaosul de aburi vă stau la dispoziție intensități diferite:

Intensitatea	Treapta
scăzută	01
medie	02
strong (puternic)	03

### Moduri de încălzire adecvate

La aceste moduri de încălzire puteți activa funcția Abur:

- Convecție aer 4D 
- Încălzire superioară/inferioară 
- Grill cu convecție aer 
- Menținere la cald 

## Pornire

1. Umpleți rezervorul de apă.
2. Setează modul de încălzire și temperatura.
3. Atingeți câmpul descriptiv "Adaos aburi".  
Pe display este înscrisă treapta de aburi cu alb în centru.
4. Reglați treapta de aburi cu inelul de operare.
5. Porniți cu tasta start/stop ▷.  
Aparatul începe să încălzească.

**Indicație:** Dacă rezervorul de apă este gol în timpul unei funcționări cu adaos de aburi, pe display apare solicitarea de umplere a rezervorului de apă. Funcționarea va continua fără adaos de aburi.

## Efectuarea modificărilor și anularea

Pentru a modifica treapta de aburi, atingeți câmpul descriptiv "Treaptă de aburi". Treapta de aburi apare în centru și poate fi modificată cu inelul de operare. Modificarea va fi preluată direct.

Dacă doriți să anulați adaosul de aburi, setați "Adaos aburi" pe "0".

**Indicație:** Funcționarea va continua fără adaos de aburi.

## Regenerare

Cu modul de încălzire Regenerare  puteți să reîncălziți delicat preparate gătite deja sau produse de brutărie/patiserie din ziua precedentă. Activarea aburilor se produce automat.

**Indicație:** Dacă rezervorul de apă se golește în timpul funcționării regenerării, se va întrerupe funcționarea. Umpleți rezervorul de apă.

## Pornire

1. Umpleți rezervorul de apă.
2. Atingeți câmpul **menu (Meniu)**.  
Apare selecția modurilor de funcționare.
3. Atingeți câmpul descriptiv "Abur".
4. Atingeți câmpul descriptiv "Regenerare".  
Temperatura este înscrisă în centru.
5. Setează temperatura cu inelul de operare.
6. Atingeți câmpul descriptiv "Durata de preparare" și setați durata.  
**Indicație:** La modurile de încălzire cu aburi este întotdeauna necesară o durată.
7. Porniți cu tasta start/stop ▷.  
Aparatul începe să încălzească.

Când durata de preparare a expirat, se emite un semnal sonor. Aparatul nu mai încălzește. Pe display este afișată durata de preparare 00m 00s.

Când preparatul dvs. este gata, deconectați aparatul cu tasta on/off  (Conectare/deconectare).

## Efectuarea modificărilor

Puteți modifica setările ca de obicei.

Pentru a modifica temperatura sau durata de preparare, atingeți câmpul descriptiv corespunzător și modificați cu inelul de operare. Modificarea va fi preluată direct.

Pentru a modifica modul de încălzire, întrerupeți în prealabil funcționarea cu tasta start/stop ▷.

## Treapta de dospire

Cu modul de încălzire Treaptă de dospire , aluatul dospit crește vizibil mai repede decât la temperatura camerei și nu se usucă.

Pentru alegerea setării potrivite, utilizați datele din tabele. → "Testate pentru dumneavoastră în studioul nostru gastronomic" la pagina 46

**Indicație:** Dacă rezervorul de apă se golește în timpul funcționării treptei de dospire, se va întrerupe funcționarea. Umpleți rezervorul de apă.

## Pornire

1. Umpleți rezervorul de apă.  
**Indicație:** Porniți treapta de dospire numai când interiorul cuptorului este răcit complet (la temperatura camerei).
2. Atingeți câmpul **menu (Meniu)**.
3. Atingeți câmpul descriptiv "Abur".
4. Atingeți câmpul descriptiv "Treapta de dospire".  
Temperatura este înscrisă în centru.
5. Setează temperatura cu inelul de operare.
6. Atingeți câmpul descriptiv "Durata de preparare" și setați durata.  
**Indicație:** La modurile de încălzire cu aburi este întotdeauna necesară o durată.
7. Porniți cu tasta start/stop ▷.  
Aparatul începe să încălzească.

Când durata de preparare a expirat, se emite un semnal sonor. Aparatul nu mai încălzește. Pe display este afișată durata de preparare 00m 00s.

Când preparatul dvs. este gata, deconectați aparatul cu tasta on/off  (Conectare/deconectare).

## Efectuarea modificărilor

Puteți modifica setările ca de obicei.

Pentru a modifica temperatura sau durata de preparare, atingeți câmpul descriptiv corespunzător și modificați cu inelul de operare. Modificarea va fi preluată direct.

Pentru a modifica modul de încălzire, întrerupeți în prealabil funcționarea cu tasta start/stop ▷.

## Umplerea rezervorului de apă

Rezervorul de apă se găsește în spatele ușii. Înainte de a începe o funcționare cu aburi, deschideți ușa și umpleți rezervorul cu apă.

Asigurați-vă că ați setat corect domeniul de duritate a apei. → "Setări de bază" la pagina 30

## Avertizare – Pericol de rănire și de incendiu!

Turnați în rezervorul de apă exclusiv apă sau soluția de detartrare recomandată de noi. Nu turnați lichide inflamabile (de ex. băuturi cu conținut de alcool) în rezervorul de apă. Vaporii lichidelor inflamabile se pot aprinde în interiorul cuptorului din cauza suprafețelor fierbinți (deflagrație). Ușa aparatului poate exploda. Pot ieși vapori fierbinți și flăcări explozive.

**⚠️ Avertizare – Pericol de arsuri!**

În timpul funcționării aparatului, rezervorul de apă se poate încălzi. După o funcționare prealabilă a aparatului, așteptați până când rezervorul de apă s-a răcit. Scoateți rezervorul de apă din locaș.

**Atenție!**

Deteriorarea aparatului prin utilizarea unor lichide neadecvate.

Nu folosiți apă distilată, apă de la robinet cu conținut mare de cloruri (> 40 mg/l) sau alte lichide.

Utilizați exclusiv apă potabilă rece de la robinet, apă dedurizată sau apă minerală fără dioxid de carbon.

**Atenție!**

Este posibil să apară probleme de funcționare dacă folosiți apă filtrată sau demineralizată.

Aparatul solicită reumplere chiar dacă rezervorul este plin sau funcționarea cu aburi este anulată după 2 minute.

Dacă este cazul, amestecați apă filtrată sau apă demineralizată cu apă minerală îmbuteliată, fără bioxid de carbon, în raport de 1 la 1.

**Indicații**

- Dacă apa din rețeaua dvs. este foarte calcaroasă, vă recomandăm să folosiți apă dedurizată.
- În cazul în care folosiți exclusiv apă dedurizată, puteți seta domeniul de duritate a apei "dedurizat".
- În cazul în care folosiți apă minerală, setați domeniul de duritate a apei "4 foarte dură".
- În cazul în care folosiți apă minerală, atunci folosiți doar apă minerală fără bioxid de carbon.

**1. Atingeți câmpul ☰.**

Ușa va fi împinsă în față în mod automat.

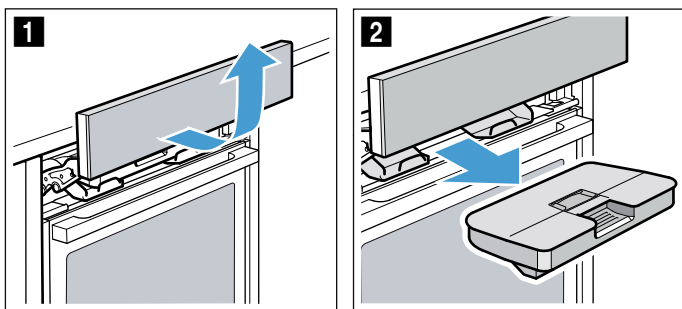
**2. Trageți cu ambele mâini ușa în față și apoi împingeți-o în sus până când se fixează (figura 1).****3. Ridicați rezervorul de apă și scoateți-l din locaș (figura 2).****4. Apăsăți capacul de-a lungul garniturii, astfel încât apa din rezervorul de apă să nu se scurgă.****5. Scoateți capacul a (figura 3).**

**Indicație:** Capacul a există în funcție de tipul aparatului.

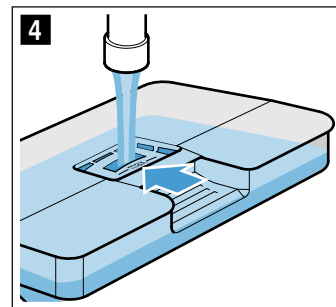
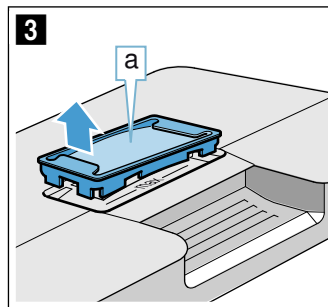
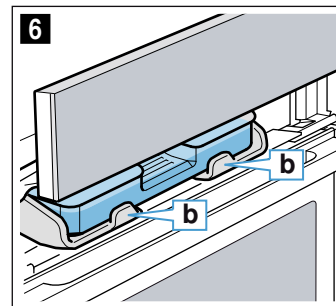
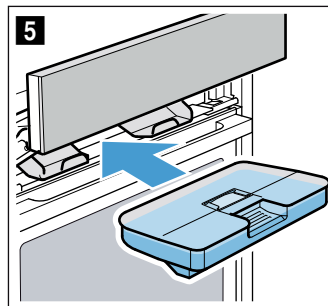
**6. Umpleți rezervorul cu apă rece până în dreptul marcatului „max” (figura 4).****7. Introduceți la loc capacul a în orificiul rezervorului de apă.****8. Introduceți la loc rezervorul de apă umplut (figura 5). Aveți grijă ca rezervorul de apă să se fixeze în spatele ambelor elemente de prindere b (figura 6).****9. Împingeți încet ușa în jos, apoi apăsați-o spre înapoi până când se închide complet. Rezervorul de apă este plin. Puteți porni funcționarea cu aburi.****Realimentarea rezervorului de apă****Indicații**

- Regimurile de funcționare cu adaos de aburi continuă și în lipsa aburilor.
- Dacă rezervorul de apă se golește în timpul funcționării treptei de dospire sau regenerării, se va întrerupe funcționarea. Umpleți rezervorul de apă.

**1. Deschideți ușa.****2. Scoateți rezervorul de apă și umpleți-l.****3. Introduceți rezervorul de apă și închideți ușa.****După fiecare funcționare cu aburi****⚠️ Avertizare – Pericol de opărire!**

La deschiderea ușii aparatului poate ieși abur fierbinte. În funcție de temperatură, aburii pot fi uneori greu de observat. Atunci când deschideți aparatul, nu stați foarte aproape de el. Deschideți cu atenție ușa aparatului. Țineți copiii la distanță.

**⚠️ Avertizare – Pericol de arsuri!**

Aparatul se încinge în timpul funcționării. Lăsați aparatul să se răcească înainte de a-l curăța.

**Atenție!**

Deteriorări ale emailului: nu porniți funcționarea dacă există apă pe baza interiorului cuptorului. Ștergeți apa de pe baza interiorului cuptorului înainte de a porni regimul de funcționare.



După fiecare funcționare cu aburi, apa rămasă este pompată înapoi în rezervorul de apă. Apoi goliți și uscați rezervorul de apă. În interiorul cuptorului rămâne umezeală. Pentru a usca interiorul cuptorului, puteți fie să utilizați modul de funcționare "Uscare", fie să uscați manual interiorul cuptorului.

### Indicații

- După deconectarea aparatului, câmpul  $\cong$  rămâne mai mult timp luminos pentru a vă aminti să goliți rezervorul.
- Îndepărtați petele de calcar cu o lavetă înmuiată în oțet, ștergeți cu apă curată și uscați cu o lavetă moale.

### Golirea rezervorului de apă

#### Atenție!

- Nu uscați rezervorul de apă în interiorul cuptorului fierbinte. Rezervorul de apă se poate deteriora.
- Nu curățați rezervorul de apă în mașina de spălat vase. Rezervorul de apă se poate deteriora.

1. Deschideți ușa
2. Extrageți rezervorul de apă.
3. Scoateți cu atenție capacul rezervorului de apă.
4. Goliți rezervorul de apă, curățați-l cu detergent de vase și clătiți-l bine cu apă curată.
5. Ștergeți toate piesele cu o lavetă moale.
6. Frecați garnitura de etanșare a capacului până se usucă.
7. Lăsați să se usuce cu capacul deschis.
8. Așezați capacul pe rezervorul de apă și apăsați-l.
9. Introduceți rezervorul de apă și închideți ușa.

### Uscarea canalului colector de picături

1. Lăsați aparatul să se răcească.
2. Deschideți ușa aparatului.
3. Absorbiți apa din tăvița de colectare a picăturilor **a** cu o lavetă absorbantă și ștergeți cu grijă (figura 1).

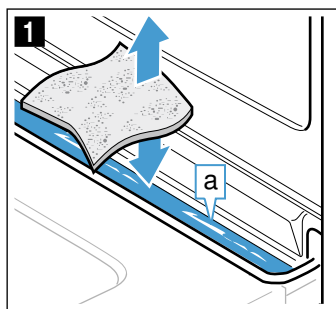

Tăvița de colectare a picăturilor **a** se găsește sub cuptor (figura 2).

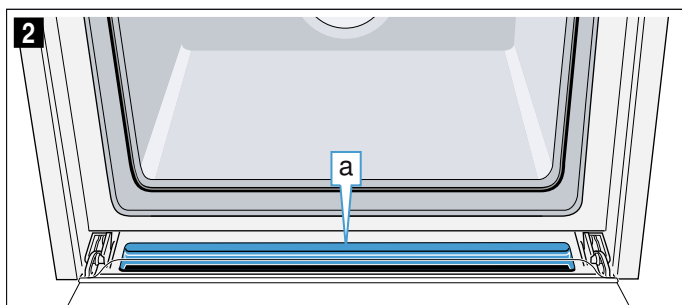

### Pornirea uscării

În timpul uscării, interiorul cuptorului se încălzește astfel încât umezeala din interiorul cuptorului se evaporă. Apoi, deschideți ușa aparatului pentru ca vaporii de apă să iasă afară.

#### Atenție!

Deteriorări ale emailului: nu porniți funcționarea dacă există apă pe baza interiorului cuptorului. Ștergeți apa de pe baza interiorului cuptorului înainte de a porni regimul de funcționare.

1. Lăsați aparatul să se răcească.
2. Îndepărtați imediat mizeria grosieră din interiorul cuptorului și ștergeți umiditatea de pe baza interiorului cuptorului.
3. În cazul în care este necesar, porniți aparatul cu tasta on/off  $\odot$  (Conectare/deconectare).
4. Atingeți câmpul **menu (Meniu)**. Apare selecția modurilor de funcționare.
5. Atingeți câmpul descriptiv "Curățare".
6. Atingeți câmpul descriptiv "Uscare". Se afișează durata de preparare. Aceasta nu poate fi modificată.
7. Porniți cu tasta start/stop  $\triangleright$ . Se începe uscarea și se finalizează automat după 10 minute.
8. Deschideți ușa aparatului și lăsați-o deschisă pentru 1 până la 2 minute, pentru ca umezeala să poată ieși din interiorul cuptorului.

### Uscarea manuală a interiorului cuptorului

1. Lăsați aparatul să se răcească.
2. Îndepărtați murdăria din interiorul cuptorului.
3. Uscați interiorul cuptorului cu un burete moale.
4. Lăsați ușa aparatului deschisă timp de 1 oră pentru ca interiorul cuptorului să se usuce complet.

## Cuptorul cu microunde

Microundele vă ajută să pregătiți, să încălziți sau să decongeleți alimentele deosebit de repede. Puteți utiliza regimul cu microunde singur, sau în combinație cu un mod de încălzire.

Pentru a folosi funcția Microunde în mod optim, respectați indicațiile cu privire la veselă și orientați-vă după datele din tabelele de aplicații de la sfârșitul manualului de utilizare.

### Veselă

Nu orice tip de veselă este adecvat pentru microunde. Pentru ca alimentele dvs. să se încălzească și ca aparatul să nu se deterioreze, folosiți numai veselă adecvată pentru microunde.

Este adecvată vesela rezistentă la căldură din sticlă, vitroceramică, porțelan sau mase plastice termorezistente. Aceste materiale permit trecerea microundelor. Puteți folosi și ceramică, dacă aceasta este complet vitrată și fără fisuri.

Puteți utiliza de asemenea veselă de masă. În acest mod economisiți timpul necesar schimbării vasului. Utilizați vesela cu decorațiuni aurii sau argintii numai dacă producătorul garantează că aceasta este adecvată pentru microunde.

La coacerea în regim combinat, puteți utiliza forme de copt obișnuite, din metal. Astfel, prăjitura se rumenește și în partea de jos.

Pentru alte utilizări, nu este adecvată vesela din metal. Metalele nu lasă să treacă microundele. Alimentele rămân reci în recipiente metalice închise.

### Atenție!

Formarea scânteilor: metalul - de ex. lingurița din pahar - trebuie să se afle la o distanță minimă de 2 cm față de pereții interiori ai cuptorului și față de partea interioară a ușii. Scânteile pot distruge sticla din interior a ușii.

### Test pentru veselă

Nu porniți niciodată cuptorul cu microunde fără alimente. Singura excepție este testul scurt pentru veselă.

În cazul în care nu sunteți sigur dacă vesela dumneavoastră este adecvată pentru microunde, efectuați acest test.

1. Așezați vasul gol timp de ½ minut - 1 minut în interiorul cuptorului, la putere maximă.
2. Verificați din când în când temperatura vasului. Vasul trebuie să rămână rece sau la temperatura mâinii.

În cazul în care este fierbinte sau dacă apar scânteii, acesta este neadecvat. Întrerupeți testul.

### Avertizare – Pericol de arsuri!

În timpul utilizării, părțile accesibile devin fierbinți. Nu atingeți niciodată părțile fierbinți. Țineți copiii la distanță.

### Accesorii livrate împreună cu aparatul

Pentru funcționarea numai cu microunde, este adecvat exclusiv grătarul livrat odată cu aparatul. Tava

universală sau tava de copt pot duce la formarea scânteilor și spațiul de coacere va fi deteriorat.

La funcționarea în combinație cu microunde sau cu modul de funcționare Preparate, puteți utiliza și tava universală, tava de copt sau alte accesorii livrate odată cu aparatul.

La funcționarea cu microunde, este recomandabil să introduceți accesoriul la nivelul 2, în cazul în care nu este indicat altfel.

### Trepte de putere pentru microunde

Vă stau la dispoziție diferite trepte de puteri ale microundelor, adecvate pentru diverse tipuri și moduri de preparare.

O funcționare cu microunde necesită întotdeauna o durată de preparare. Puteți prelua durata propusă sau puteți efectua modificări în domeniul respectiv.

Treapta	Utilizare	Durata maximă
90 W	pentru decongelarea alimentelor delicate	1 oră și 30 min.
180 W	pentru decongelare și preparare	1 oră și 30 min.
360 W	pentru prepararea cărnii și încălzirea alimentelor delicate	1 oră și 30 min.
600 W	pentru încălzirea și prepararea alimentelor	1 oră și 30 min.
max.	pentru încălzirea lichidelor	30 min.

Setarea maximă este utilizată numai pentru încălzirea lichidelor, nu și pentru încălzirea alimentelor. Pentru protejarea aparatului, puterea maximă a microundelor este redusă treptat în primele minute la 600 W. Puterea maximă este disponibilă din nou după o perioadă de răcire.

### Setarea regimului cu microunde

Respectați instrucțiunile referitoare la vesela adecvată, înainte de a seta regimul de microunde.

1. Atingeți câmpul **menu (Meniu)**. Apare selecția modurilor de funcționare.
2. Atingeți câmpul descriptiv "Microunde".
3. Atingeți câmpul descriptiv cu puterea de microunde dorită. Pe display este înscrisă durata de preparare cu alb în centru.
4. Reglați durata de preparare cu inelul de operare.
5. Porniți cu tasta start/stop . Durata se desfășoară vizibil pe display. Linia de încălzire nu apare la regimul de microunde. Aparatul pornește.

Când durata de preparare a expirat, se emite un semnal sonor. Aparatul finalizează funcționarea. Pe display este afișată durata de preparare 00m 00s.

Când preparatul dvs. este gata, deconectați aparatul cu tasta on/off (Conectare/deconectare) .

**Indicație:** Dacă deschideți ușa aparatului în timpul funcționării, aceasta va fi întreruptă. După închiderea ușii trebuie să continuați funcționarea cu tasta start/stop .

Dacă ați modificat setarea de bază, asigurați-vă că cuptorul cu microunde nu continuă să funcționeze fără preparate în interior. → "Setări de bază" la pagina 30

Pentru a evita condensul în cazul funcționării cuptorului cu microunde, aparatul aprinde automat, la treapta de 600 W, o rezistență. Interiorul cuptorului și accesoriile devin fierbinți. Rezultatul preparării nu este influențat.

**Indicație:** Puteți opri această funcție din setările de bază. → "Setări de bază" la pagina 30

### **⚠ Avertizare – Pericol de arsuri!**

În timpul funcționării cuptorului cu microunde, funcția de uscare la treptele cele mai ridicate aprinde automat o rezistență și încălzește interiorul cuptorului. Nu atingeți niciodată suprafețele interioare fierbinți ale cuptorului sau elementele de încălzire. Țineți copiii la distanță.

### **Efectuarea modificărilor și anularea**

După pornire, în centru rămâne durata de funcționare. Dacă mișcați inelul de operare, durata de preparare va fi modificată direct și va fi preluată.





Pentru a modifica puterea microundelor, opriți funcționarea cu tasta start/stop ▷. Atingeți câmpul descriptiv al puterii dorite și continuați funcționarea cu tasta start/stop ▷. Durata de preparare se păstrează.

Dacă doriți să anulați regimul de microunde, opriți cu tasta start/stop ▷ și alegeți un alt mod de funcționare.

### **Setarea regimului MicroCombi**

La anumite moduri de încălzire puteți activa regimul de microunde.

Moduri de încălzire adecvate sunt:

-  Convecție aer 4D
-  Încălzire superioară/inferioară
-  Grill cu convecție aer
-  Grill, suprafață mare
-  Grill, suprafață mică

Pentru regimul MicroCombi vă stau la dispoziție puterile microundelor 90 wați, 180 wați și 360 wați.

Respectați instrucțiunile referitoare la vesela adecvată, înainte de a seta regimul MicroCombi.

1. Atingeți câmpul **menu (Meniu)**. Apare selecția modurilor de funcționare.
2. Atingeți câmpul descriptiv "MicroCombi".
3. Atingeți câmpul descriptiv cu modul de încălzire dorit.
4. Atingeți câmpul descriptiv cu puterea de microunde dorită. Pe display este înscrisă temperatura sau treapta cu alb în centru.
5. Setări temperatura sau treapta cu inelul de operare.
6. Atingeți câmpul descriptiv "Durata de preparare". Pe display este înscrisă durata de preparare cu alb în centru.
7. Reglați durata de preparare cu inelul de operare.
8. Porniți cu tasta start/stop ▷. Durata se desfășoară vizibil pe display. Aparatul pornește.

Când durata de preparare a expirat, se emite un semnal sonor. Aparatul finalizează funcționarea. Pe display este afișată durata de preparare 00m 00s.

Când preparatul dvs. este gata, deconectați aparatul cu tasta on/off (Conectare/deconectare) ⓪.

### **Efectuarea modificărilor și anularea**

După pornire, în centru rămâne temperatura. Dacă mișcați inelul de operare, va fi modificată direct temperatura resp. treapta și preluată.

Pentru a modifica durata, atingeți câmpul descriptiv "Durata de preparare" și modificați cu inelul de operare. Modificarea va fi preluată direct.

Pentru a modifica modul de încălzire sau puterea microundelor, opriți mai întâi funcționarea cu tasta start/stop ▷. Atingeți câmpul descriptiv al modului de încălzire sau al puterii microundelor și modificați.

**Indicație:** Dacă modificați modul de încălzire sau puterea microundelor, vor fi resetate și celelalte setări.

Dacă doriți să anulați regimul MicroCombi, opriți funcționarea cu tasta start/stop ▷ și alegeți un alt mod de funcționare.

### **Uscare**

Uscați interiorul cuptorului după utilizare astfel încât să nu rămână urme de umezeală.

### **Pornirea uscării**

În timpul uscării, interiorul cuptorului se încălzește astfel încât umezeala din interiorul cuptorului se evaporă. Apoi, deschideți ușa aparatului pentru ca vaporii de apă să iasă afară.

### **Atenție!**

Deteriorări ale emailului: nu porniți funcționarea dacă există apă pe baza interiorului cuptorului. Ștergeți apa de pe baza interiorului cuptorului înainte de a porni regimul de funcționare.

1. Lăsați aparatul să se răcească.
2. Îndepărtați imediat mizeria grosieră din interiorul cuptorului și ștergeți umiditatea de pe baza interiorului cuptorului.
3. În cazul în care este necesar, porniți aparatul cu tasta on/off ⓪ (Conectare/deconectare).
4. Atingeți câmpul **menu (Meniu)**. Apare selecția modurilor de funcționare.
5. Atingeți câmpul descriptiv "Curățare".
6. Atingeți câmpul descriptiv "Uscare". Se afișează durata de preparare. Aceasta nu poate fi modificată.
7. Porniți cu tasta start/stop ▷. Se începe uscarea și se finalizează automat după 10 minute.
8. Deschideți ușa aparatului și lăsați-o deschisă pentru 1 până la 2 minute, pentru ca umezeala să poată ieși din interiorul cuptorului.

### **Uscarea manuală a interiorului cuptorului**

1. Lăsați aparatul să se răcească.
2. Îndepărtați murdăria din interiorul cuptorului.
3. Uscați interiorul cuptorului cu un burete moale.
4. Lăsați ușa aparatului deschisă timp de 1 oră pentru ca interiorul cuptorului să se usuce complet.







## Termometru pentru prăjire

Termometrul pentru prăjire vă permite o preparare foarte exactă. El măsoară temperatura din interiorul alimentelor. Imediat ce s-a atins temperatura setată, aparatul se deconectează automat.

### Moduri de încălzire

Nu toate modurile de încălzire sunt potrivite pentru funcționarea cu termometrul de prăjire.

După ce ați introdus termometrul pentru prăjire în interiorul cuptorului, aveți la dispoziție următoarele moduri de încălzire.

	Convecție aer 4D
	Încălzire superioară/inferioară
	Convecție aer Eco
	Încălzire superioară/inferioară Eco
	Grill cu convecție aer
	Treapta pentru pizza
	Regenerare

### Indicații

- Termometrul pentru prăjire măsoară temperatura din interiorul alimentelor între 30 °C și 99 °C.
- Utilizați numai termometrul pentru prăjire atașat. Îl puteți achiziționa și mai târziu ca piesă de schimb de la o unitate service abilitată.
- Scoateți întotdeauna termometrul pentru prăjire din interiorul cuptorului după utilizare. Nu îl păstrați niciodată în interiorul cuptorului.

### Avertizare – Pericol de electrocutare!

În cazul unui termometru de prăjire incorect, se poate deteriora izolația. Folosiți numai termometre de prăjire destinate acestui aparat.

### Temperatura din interiorul cuptorului

Ca să nu se deterioreze termometrul pentru prăjire, nu setați mai mult de 250 °C.

Temperatura setată pentru interiorul cuptorului trebuie să fie cu cel puțin 10 °C mai mare decât temperatura interioară setată.

### Introducerea termometrului pentru temperatura de prăjire în interiorul preparatului

Înainte de a introduce preparatul în interiorul cuptorului, introduceți în preparat termometrul pentru temperatura de prăjire.

Termometrul pentru temperatura de prăjire are trei puncte de măsurare. Aveți grijă ca punctul din mijloc de măsurare a temperaturii să se afle în interiorul preparatului.

### Atenție!

Atunci când activați cuptorul cu microunde, vârful termometrului pentru temperatura de prăjire trebuie să se afle în interiorul preparatului.

**Carne:** în cazul bucăților mari de carne, introduceți termometrul pentru temperatura de prăjire din partea superioară, înclinat, până se oprește în interiorul bucății de carne.

În cazul bucăților de carne mai subțiri, introduceți termometrul în partea laterală, mai densă a acestora.

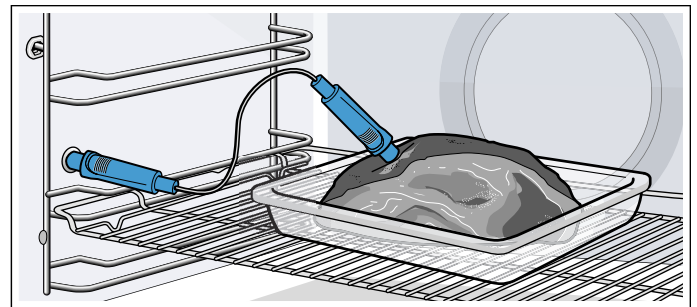

**Carne de pasăre:** introduceți termometrul pentru temperatura de prăjire în partea cea mai densă a pieptului de pasăre, până la capăt. În funcție de natura cărnii de pasăre, introduceți termometrul pentru temperatura de prăjire transversal sau longitudinal. Întoarceți carnea de pasăre și apoi așezați-o mai întâi cu pieptul orientat în jos pe grătar.

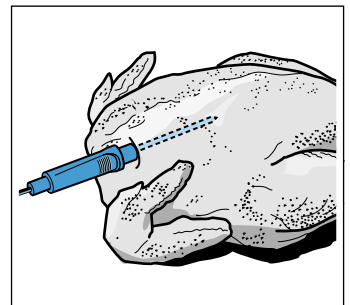
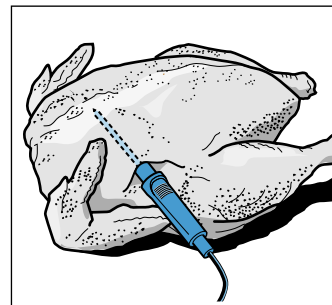

**Pește:** introduceți termometrul în partea din spate a capului, orientat spre mijloc, până la capăt. Așezați peștele întreg pe grătar, în poziție de înot, sprijinindu-l cu ajutorul unei bucăți de cartof.

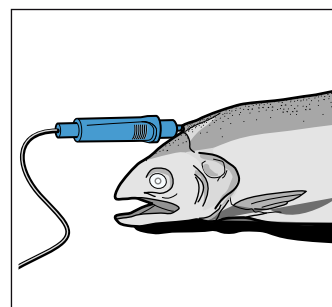

**Întoarcerea preparatului:** atunci când doriți să întoarceți preparatul, nu fixați termometrul pentru temperatura de prăjire. Apoi, verificați dacă termometrul pentru temperatura de prăjire este în continuare poziționat corect în interiorul preparatului.

Atunci când introduceți în interiorul preparatului termometrul pentru temperatura de prăjire în timpul funcționării aparatului, toate valorile configurate revin la zero și trebuie setate din nou.

### Atenție!

Nu obstrucționați cablul termometrului pentru temperatura de prăjire.

Nu utilizați vase acoperite.

Pentru ca termometrul pentru temperatura de prăjire să nu se deterioreze prin expunerea la temperaturi prea înalte, distanța dintre grill și termometrul pentru temperatura de prăjire trebuie să fie de câțiva centimetri. Carnea se poate umfla în timpul preparării.

## Setarea temperaturii interioare

Termometrul pentru prăjire trebuie să fie introdus în mufa din stânga din interiorul cuptorului.

1. Atingeți câmpul descriptiv cu modul de încălzire dorit.  
Pe display este înscrisă valoarea propusă pentru temperatura din interiorul cuptorului cu alb în centru.
2. Reglați temperatura din interiorul cuptorului cu inelul de operare.
3. Atingeți câmpul descriptiv "Temperatura interioară a preparatului".  
Pe display este înscrisă valoarea propusă pentru temperatura interioară a preparatului cu alb în centru.
4. Reglați temperatura interioară a preparatului cu inelul de operare.
5. Porniți cu tasta start/stop ▷.  
Timpul afișat pe display indică de cât timp se desfășoară modul de funcționare.  
Aparatul începe să încălzească.

Pe display, este înscrisă temperatura interioară a preparatului cu alb în centru, în stânga temperatura curentă, în dreapta temperatura setată, de ex. "15° / 80°C". Linia de încălzire se referă de asemenea la temperatura din interiorul preparatului.

Atunci când a fost atinsă temperatura interioară în preparat, se emite un semnal sonor. Aparatul încetează să mai încălzească. Pe display, temperatura interioară curentă a preparatului este aceeași cu cea setată, de ex. "80/80°C". Este oprită derularea timpului.

Deconectați aparatul cu tasta on/off (Conectare/deconectare) ⓘ și extrageți termometrul pentru prăjire din mufă.

### Avertizare – Pericol de arsuri!

Interiorul cuptorului, accesoriile și termometrul pentru prăjire devin foarte fierbinți. Scoateți întotdeauna accesoriile sau termometrul pentru prăjire din interiorul cuptorului cu ajutorul unei mânuși de bucătărie.

## Efectuarea modificărilor

După pornire, temperatura interioară a preparatului se află în centru. Dacă mișcați inelul de operare, va fi modificată direct temperatura interioară a preparatului, iar aceasta va fi preluată.

Dacă doriți să modificați temperatura din interiorul cuptorului, atingeți în prealabil câmpul descriptiv "Temperatură".

Pentru a modifica modul de încălzire, întrerupeți în prealabil funcționarea cu tasta start/stop ▷.

**Indicație:** Dacă modificați modul de încălzire, vor fi resetate și celelalte setări.

## Anulare

Dacă doriți să anulați, extrageți termometrul pentru prăjire din mufă și din carne. Cu tasta start/stop ▷ puteți continua funcționarea fără termometrul pentru prăjire.

## Temperaturile interioare ale unor alimente diverse

Nu folosiți alimente congelate. Datele din tabel sunt valori orientative. Acestea depind de calitatea și de natura alimentelor.

Indicații cuprinzătoare cu privire la modul de încălzire și temperatură găsiți la sfârșitul instrucțiunilor de utilizare. → "Testate pentru dumneavoastră în studioul nostru gastronomic" la pagina 46

Alimentul	Temperatura interioară a preparatului în °C
<b>Carne de pasăre</b>	
Pui	80-85
Piept de pui	75-80
Rață	80-85
Piept de rață, în sânge spre mediu	55-60
Curcan	80-85
Piept de curcan	80-85
Gâscă	80-90
<b>Carne de porc</b>	
Ceafă de porc	85-90
File de porc, în sânge spre mediu	62-70
Spată de porc, pătrunsă	72-80
<b>Carne de vită</b>	
Mușchi de vită sau roastbeef, în sânge	45-52
Mușchi de vită sau roastbeef, în sânge spre mediu	55-62
Mușchi de vită sau roastbeef, pătruns	65-75
<b>Carne de vițel</b>	
Friptură de vițel sau spată, carne slabă	75-80
Friptură de vițel, spată	75-80
Pulpă (nucă) de vițel	85-90
<b>Carne de miel</b>	
Pulpă de miel, în sânge spre mediu	60-65
Pulpă de miel, pătrunsă	70-80
Spată de miel, în sânge spre mediu	55-60
<b>Pește</b>	
Pește, întreg	65-70
File de pește	60-65
<b>Altele</b>	
Friptură din carne tocată, toate sortimentele de carne	80-90
Încălzirea, regenerarea preparatelor	65-75

## Sistemul de siguranță împotriva accesului copiilor



Pentru a se preveni conectarea accidentală a aparatului de către copii sau pentru ca aceștia să nu modifice setările, aparatul dvs. este echipat cu un sistem de siguranță împotriva accesului copiilor.

Panoul de comandă va fi blocat și nu pot fi efectuate niciun fel de setări. Este posibilă doar deconectarea aparatului cu tasta on/off (Conectare/deconectare) ①.

### Activarea și dezactivarea

Puteți activa sau dezactiva siguranță pentru copii atât când aparatul este conectat, cât și atunci când aparatul este deconectat.

De fiecare dată, apăsați cca. 4 secunde pe câmpul . Pe display apare o indicație pentru confirmare.

Când aparatul este conectat, câmpul  se aprinde roșu. Atunci când aparatul este deconectat, câmpul  nu se aprinde.

## Setări de bază

Pentru a putea opera simplu și în mod optim aparatul, aveți la dispoziție diverse setări. Puteți modifica aceste setări cum doriți.

### Modificarea setărilor de bază

Aparatul trebuie să fie conectat.

1. Atingeți câmpul **menu (Meniu)**. Apare selecția modurilor de funcționare.
2. Atingeți câmpul descriptiv "Setări de bază". Pe display-urile tactile apar setările.
3. Atingeți câmpul descriptiv cu setarea dorită. Bara verticală roșie de pe laterală vă arată setarea selectată. Valoarea aferentă este înscrisă pe display.
4. Dacă este necesar, modificați valoarea cu inelul de operare.
5. Atingeți câmpul descriptiv al următoarei setări. Valoarea aferentă apare pe display și poate fi modificată cu inelul de operare.
6. Parcurgeți setările și, dacă este necesar, modificați-le cu inelul de operare. Pentru a răsfoi prin meniul Setări, atingeți câmpul descriptiv "Alte setări".
7. Pentru confirmare, atingeți câmpul **menu (Meniu)**. Apare întrebarea dacă doriți salvarea modificărilor.
8. Atingeți câmpul descriptiv "Salvare". Pe display apare o indicație a faptului că setările au fost salvate.

### Anulare

Dacă nu doriți să salvați modificările, atingeți câmpul **menu (Meniu)** și la final câmpul descriptiv "Fără salvare". Pe display apare o indicație conform căreia setările nu au fost salvate. Atunci când nu utilizați aparatul, deconectați-l cu tasta on/off (Conectat/deconectat) ①.

### Lista setărilor de bază

În funcție de echiparea aparatului dvs., nu sunt disponibile toate setările de bază.

Setarea	Opțiuni
Limba	Sunt disponibile și alte limbi
Ora curentă	Ora curentă în format de 24 h
Duritatea apei	00 (dedurizată) 01 (duritate scăzută) 02 (duritate medie) 03 (dură) 04 (foarte dură)*
Home Connect	Conectarea sau deconectarea WiFi → "Home Connect" la pagina 32
Setări din fabrică	Resetare Fără resetare*
Semnal sonor	Durată scurtă (30 sec.) Durată medie (1 min.)* Durată lungă (5 min.)

Volum sonor	Scală cu 5 trepte
Sunetul pentru taste	Conectat Deconectat* (rămâne sunetul activ la on/off (Conectare/deconectare) ⓘ)
Luminozitatea display-ului	Scală cu 5 trepte
Afișajul ceasului	Oprit Digital* Analog
Iluminatul	Stins în timpul funcționării Aprins în timpul funcționării*
Continuare automată	Fără continuare automată* La închiderea ușii (Doar pentru modul de funcționare Microunde)
Siguranța pentru copii	Numai blocarea tastelor* Blocarea ușii și blocarea tastelor
Funcționarea după conectare	Meniul principal Moduri de încălzire* Microunde MicroCombi Assist Abur
Avertizare tavă de copt microunde	Afișare* Fără afișare
Reducerea luminozității noaptea	Deconectat* Conectat
Logo-ul mărcii	Afișare* Fără afișare
Uscarea cuptorului cu microunde	Conectată* Deconectată
Timp de funcționare ulterioară a ventilatorului	Recomandat* Minim
Reglaj sabbat	Conectat Deconectat*

\* Setare din fabrică (în funcție de tipul aparatului, pot exista abateri față de setările din fabrică)

**Indicație:** Modificările setărilor pentru limbă, sunetul tastelor și pentru luminozitatea display-ului sunt active imediat. Toate celelalte devin active abia după salvarea setărilor.

## Pană de curent

Modificările pe care le-ați efectuat la setări vor fi menținute și după o pană de curent.

Numai setările pentru prima punere în funcțiune trebuie efectuate din nou după o întrerupere mai lungă a curentului. O întrerupere scurtă a curentului poate scurtcircuita aparatul.

## Modificarea orei curente

Dacă doriți să ajustați ora curentă, de ex. de la ora de vară la ora de iarnă, modificați setarea de bază.

Aparatul trebuie să fie conectat.

1. Atingeți câmpul **menu (Meniu)**.  
Pe display apare selecția modurilor de funcționare.
2. Atingeți câmpul descriptiv "Setări de bază".  
Pe display-urile tactile apar setările.
3. Atingeți câmpul descriptiv "Ora curentă".  
Pe display va fi afișată ora curentă.
4. Modificați ora curentă cu inelul de operare.
5. Pentru confirmare, atingeți câmpul **menu (Meniu)**.  
Apare întrebarea dacă doriți salvarea modificărilor.
6. Atingeți câmpul descriptiv "Salvare".  
Pe display apare o indicație a faptului că setările au fost salvate.

## Reglaj sabat

Cu reglajele sabat puteți regla o durată de până la 74 de ore. Preparatele din interiorul cuptorului rămân calde, fără să fie necesar să conectați sau să deconectați.

### Pornirea reglajului sabat

Înainte de a putea utiliza reglajul sabat, trebuie să îl activați în setările de bază. → "Setări de bază" la pagina 30

Atunci când setarea de bază este modificată corespunzător, reglajul sabat este listat în modurile de încălzire pe ultimul loc.

Aparatul încălzește cu încălzire superioară/inferioară. Se poate seta o temperatură între 85°C și 140 °C.

Trebuie să fie selectat modul de funcționare Moduri de încălzire. Lista de selectare a modurilor de încălzire apare pe display-urile tactile.

1. Atingeți câmpul descriptiv "Reglaj sabat".  
Pe display este înscrisă valoarea propusă pentru temperatură cu alb în centru.
2. Setăți temperatura dorită cu inelul de operare.
3. Înainte de pornire, atingeți câmpul descriptiv "Durata de preparare".  
Pe display este înscrisă valoarea propusă pentru durată cu alb în centru.
4. Setăți durata dorită cu ajutorul inelului de operare.  
**Indicație:** Va fi calculat automat și timpul final, dar acesta nu poate fi amânat.
5. Porniți cu tasta start/stop .  
Decrementarea duratei este vizibilă pe display.  
Aparatul începe să încălzească.



Când durata reglajului sabat a expirat, se emite un semnal sonor. Aparatul încetează să mai încălzească. Pe display este afișată durata de preparare 00m 00s.

Deconectați aparatul cu tasta on/off (Conectare/deconectare) .

**Indicație:** Dacă deschideți ușa aparatului, funcționarea nu va fi întreruptă.

### Efectuarea modificărilor și anulare

După pornire, setările nu mai pot fi modificate.

Dacă doriți să anulați reglajul sabat, deconectați aparatul cu tasta on/off (Conectat/deconectat) . Cu tasta start/stop  nu mai puteți opri funcționarea.

## Home Connect

Acest aparat este compatibil cu rețelele Wi-Fi și poate fi comandat de la distanță folosind un dispozitiv mobil.

Dacă aparatul nu este conectat la rețeaua de la domiciliu, acesta funcționează la fel ca un cuptor fără conexiune la rețea și poate fi utilizat în continuare prin intermediul afișajului.

Disponibilitatea funcției Home Connect depinde de disponibilitatea serviciilor Home Connect în țara dumneavoastră. Serviciile Home Connect nu sunt disponibile în fiecare țară. Puteți găsi mai multe informații în această privință la adresa [www.home-connect.com](http://www.home-connect.com).

### Indicații

- Asigurați-vă că urmați instrucțiunile de siguranță din acest manual de utilizare și că le respectați chiar și atunci când nu sunteți la domiciliu și acționați aparatul prin intermediul aplicației Home Connect. De asemenea, trebuie să urmați instrucțiunile din cadrul aplicației Home Connect. → "Instrucțiuni de siguranță importante" la pagina 5
- Acționarea aparatului direct de la panoul de comandă al acestuia este întotdeauna prioritară. În acest interval de timp, nu puteți acționa aparatul prin intermediul aplicației Home Connect.

### Instalare

Pentru a seta Home Connect pentru aparatul dumneavoastră, aveți nevoie de:

- aparatul dumneavoastră conectat la rețeaua electrică și pornit,
- un smartphone sau tabletă dotată cu versiunea actuală a sistemului de operare al telefonului iOS sau Android,
- aplicația Home Connect,
- instrucțiunile de instalare Home Connect furnizate,
- și aparatul dumneavoastră în raza de acțiune a semnalului WLAN de la rețeaua dumneavoastră de domiciliu

Aplicația vă ghidează pe parcursul întregului proces. Urmați instrucțiunile din cadrul aplicației.



## Pornire de la distanță

Pentru a porni sau controla aparatul dumneavoastră prin aplicația Home Connect, trebuie să activați funcția de pornire de la distanță. Dacă funcția de pornire de la distanță este dezactivată, puteți afișa numai stările de funcționare din aplicația Home Connect și puteți realiza setările de bază.

**Indicație:** Unele moduri de funcționare pot fi pornite numai la cuptor.

Funcția de pornire de la distanță se dezactivează automat:

- dacă deschideți ușa cuptorului după 15 minute de la activarea funcției de pornire de la distanță.
- dacă deschideți ușa cuptorului după 15 minute de la terminarea funcționării.

Dacă porniți funcționarea cuptorului de la aparat, funcția de pornire de la distanță se activează automat. Astfel puteți realiza modificări la dispozitivul mobil sau puteți porni un program nou.

## Activarea funcției de pornire de la distanță

1. Atingeți câmpul **meniul**.
2. Atingeți câmpul de text „Pornire de la distanță”.  
Pe afișaj apare 

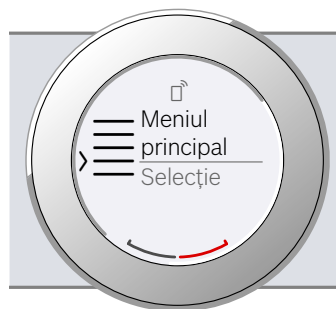

## Setări Home Connect

Puteți adapta în orice moment Home Connect după cum este necesar.

**Indicație:** Setările pentru Home Connect le găsiți în setările de bază ale aparatului dumneavoastră. Setarea afișată pe display depinde de setarea aplicației Home Connect și de conectarea aparatului la rețeaua de domiciliu.

Setări de bază	Setări posibile	Explicație
WiFi	Conectare / Deconectare	Puteți conecta și deconecta modulul radio. Dacă funcția Wi-Fi este activată, funcțiile Home Connect pot fi utilizate. În modul de funcționare standby conectat la rețea, aparatul dumneavoastră necesită o putere de maximum 2 W.
Rețea	Conectare la rețea / Deconectare de la rețea	Porniți sau opriți conexiunea la rețea în funcție de necesități (de exemplu, dacă vă aflați în concediu). Informațiile despre rețea nu se pierd după deconectare. După pornire, așteptați câteva secunde până când aparatul s-a reconectat la rețea.
Conectare la aplicație		Începeți procesul de conectare între aplicație și aparat.
Telecomandă	activat / dezactivat	Accesați funcțiile aparatului cu aplicația Home Connect. Dacă este dezactivată, în aplicație se afișează numai stările de funcționare ale aparatului.
Informații despre aparate		Pe display sunt afișate informații despre aparat.

## Telediagnoza

În caz de defecțiuni, unitatea service abilitată poate accesa aparatul dumneavoastră prin intermediul telediagnozei.

Contactați unitatea service abilitată și asigurați-vă că aparatul dumneavoastră este conectat la serverul Home Connect și verificați dacă serviciul de telediagnoză este disponibil în țara dumneavoastră.

**Indicație:** Pentru informații suplimentare privind disponibilitatea serviciului de telediagnoză în țara dumneavoastră, accesați pagina web Home Connect prin intermediul funcției Asistență și suport: [www.home-connect.com](http://www.home-connect.com)

## Indicație pentru protecția datelor

La prima racordare a aparatului dvs. cu o rețea WLAN conectată la internet, aparatul dvs. transmite următoarele categorii de date către serverul Home Connect (prima înregistrare)

- Identificarea unică a aparatului (constând din cheile aparatului precum și adresa MAC a modulului de comunicație Wi-Fi înglobat).
- Certificatul de securitate al modulului de comunicație Wi-Fi (pentru securizarea din punct de vedere al tehnicii informaționale a conexiunii).
- Versiunea software și hardware actuală a aparatului dvs. electrocasnic.
- Stadiul unei eventuale reveniri anterioare la setările din fabrică.

Această primă înregistrare pregătește utilizarea funcționalităților Home Connect și este necesară abia în momentul în care doriți să folosiți pentru prima dată funcționalitățile Home Connect.

**Indicație:** Luați în considerare faptul că funcționalitățile Home Connect pot fi utilizate doar în legătură cu aplicația Home Connect. Informații referitoare la protecția datelor pot fi consultate în aplicația Home Connect.

## Declarație de conformitate

Prin prezenta, Robert Bosch Hausgeräte GmbH declară că aparatul dotat cu funcționalitatea Home Connect este în conformitate cu cerințele de bază și cu celelalte dispoziții relevante ale Directivei 2014/53/UE.

Regăsiți o declarație de conformitate RED detaliată pe Internet la adresa [www.bosch-home.com](http://www.bosch-home.com), la pagina de produs a aparatului dumneavoastră în secțiunea destinată documentelor suplimentare.



2,4 bandă GHz: 100 mW max.

5 bandă GHz: 100 mW max.

	BE	BG	CZ	DK	DE	EE	IE	EL
	ES	FR	HR	IT	CY	LV	LT	LU
	HU	MT	NL	AT	PL	PT	RO	SI
	SK	FI	SE	UK	NO	CH	TR	

5 GHz WLAN (Wi-Fi): numai pentru utilizare în spații interioare

## Produse de curățare

La o întreținere și curățare minuțioasă, aparatul dvs. va arăta bine și va fi funcțional un timp îndelungat. Modalitatea de întreținere și curățare corectă a aparatului este descrisă aici.

### Produse de curățare adecvate

Pentru ca diferitele suprafețe să nu se deterioreze din cauza unor produse de curățare inadecvate, vă rugăm să respectați datele din tabel. În funcție de tipul aparatului, este posibil ca la aparatul dvs. să nu existe toate zonele.

#### Atenție!

#### Deteriorări ale suprafețelor

Nu utilizați

- produse de curățare agresive sau abrazive,
- produse de curățare cu conținut ridicat de alcool,
- bureți de frecat duri sau bureți abrazivi,
- aparat de curățat cu jet sub presiune sau cu jet de abur,
- produse de curățat speciale pentru curățarea la cald.

Spălați bine lavetele noi înainte de utilizare.

**Recomandare:** Puteți cumpăra produse de curățare și de îngrijire recomandabile în mod deosebit de la unitățile service abilitate. Respectați datele oferite de respectivii producători.

#### Avertizare – Pericol de arsuri!

Aparatul se încălzește puternic. Nu atingeți niciodată suprafețele interioare fierbinți ale spațiului de coacere sau elementele de încălzire. Lăsați întotdeauna aparatul să se răcească. Țineți copiii la distanță.

Zona	Curățarea
<b>Exteriorul aparatului</b>	
Masca din oțel inoxidabil	Soluție fierbinte de apă cu detergent de vase: Curățați cu o lavetă și ștergeți cu un șervet moale. Curățați imediat petele de calcar, grăsime, amidon și albuș de ou. Sub asemenea pete se poate forma coroziune. La unitățile service abilitate sau în comerțul de specialitate sunt disponibile produse de întreținere speciale pentru oțel inoxidabil, care sunt adecvate pentru suprafețele fierbinți. Aplicați produsul de întreținere în strat subțire, cu o lavetă moale.
Material plastic	Soluție fierbinte de apă cu detergent de vase: Curățați cu o lavetă și ștergeți cu un șervet moale. Nu utilizați produse de curățare pentru geamuri sau răzuitoare pentru geamuri.
Suprafețele vopsite	Soluție fierbinte de apă cu detergent de vase: Curățați cu o lavetă și ștergeți cu un șervet moale.

Panou de comandă	Soluție fierbinte de apă cu detergent de vase: Curățați cu o lavetă și ștergeți până la uscare cu un șervet moale. Nu utilizați produse de curățare pentru geamuri sau răzuitoare pentru geamuri. Dacă agenții anticalcar ajung pe panoul de comandă, ștergeți imediat. În caz contrar, aceste pete nu mai pot fi îndepărtate.
Geamurile ușilor	Soluție fierbinte de apă cu detergent de vase: Curățați cu o lavetă și ștergeți cu un șervet moale. Nu folosiți răzuitoare pentru geamuri sau bureți de frecat din sârmă de inox.
Mânerul ușii	Soluție fierbinte de apă cu detergent de vase: Curățați cu o lavetă și ștergeți cu un șervet moale. Dacă ajunge agent anticalcar pe mânerul ușii ștergeți-l imediat. În caz contrar, aceste pete nu mai pot fi eliminate.

### Interiorul aparatului

Suprafețe emailate	Soluție fierbinte de apă cu detergent de vase sau apă cu oțet: Curățați cu o lavetă și ștergeți cu un șervet moale. Înmuiiați resturile de alimente lipite prin ardere cu o lavetă umedă și cu soluție de apă cu detergent de vase. În cazul murdăririi pronunțate, folosiți un burete din sârmă de inox sau agenți de curățare pentru cuptoare. <b>Atenție!</b> Nu folosiți niciodată produse de curățat pentru cuptoare atunci când cuptorul este cald. Se pot produce deteriorări ale emailului. Înainte de următoarea folosire îndepărtați complet resturile din spațiul de coacere și de pe ușă. După curățare, lăsați interiorul cuptorului deschis în vederea uscării. Este cel mai bine să utilizați funcția de curățare. → "Funcția de curățare" la pagina 36 <b>Indicație:</b> Resturile de alimente pot cauza pelicule albicioase. Acestea sunt inofensive și nu au nicio influență asupra funcționării. La nevoie, îndepărtați-le cu acid citric.
Capacul de sticlă al sistemului de iluminat din interiorul cuptorului	Soluție fierbinte de apă cu detergent de vase: Curățați cu o lavetă și ștergeți cu un șervet moale. În cazul unei murdăririi pronunțate, utilizați produse de curățare pentru cuptor.
Capacul ușii	din oțel inoxidabil: Utilizați produse de curățare pentru inox. Respectați indicațiile producătorului. Nu utilizați produse de îngrijire pentru inox. din material plastic: Curățați cu o soluție fierbinte de detergent de vase și cu o lavetă. Ștergeți ulterior cu un șervet moale. Nu utilizați produse de curățare pentru geamuri sau răzuitoare pentru geamuri. Pentru curățare, detașați capacul ușii.
Cadru interior al ușii din inox	Produse de curățare pentru inox: Respectați indicațiile producătorilor. Cu aceste produse se pot îndepărta decolorările. Nu utilizați produse de îngrijire pentru inox.

Suporturile pentru tăvi	Soluție fierbinte de apă cu detergent de vase: Înmuiiați-le și curățați-le cu o lavetă sau cu o perie.
Sistem de scoatere	Soluție fierbinte de apă cu detergent de vase: Curățați cu o lavetă sau cu o perie. Nu îndepărtați unsoarea de gresare de la șinele de deplasare, cel mai bine curățați-le în poziție introdusă. Nu curățați în mașina de spălat vase.
Accesorii	Soluție fierbinte de apă cu detergent de vase: Înmuiiați-le și curățați-le cu o lavetă sau cu o perie. În cazul unei murdăririi pronunțate, utilizați un burete de frecat din sârmă de inox.
Rezervor de apă	Soluție fierbinte de apă cu detergent de vase: Curățați cu o lavetă și clățiți bine cu apă curată pentru a îndepărta resturile de detergenți. Ștergeți ulterior cu o lavetă moale. Lăsați să se usuce cu capacul deschis. Frecați garnitura de etanșare a capacului până se usucă. Nu curățați în mașina de spălat vase.
Termometru pentru prăjire	Soluție fierbinte de apă cu detergent de vase: Curățați cu o lavetă sau cu o perie. Nu curățați în mașina de spălat vase.

### Indicații

- Pot apărea diferențe mici de culoare la masca din față a aparatului ca urmare a materialelor diferite, ca de ex. sticla, materialele plastice sau metalul.
- Umbrele de pe geamurile ușii, care par striatii, sunt reflexii de lumină de la sistemul de iluminat din interiorul cuptorului.
- Emailul se arde la temperaturi foarte înalte. Astfel pot apărea mici diferențe de culoare. Acest lucru este normal și nu are nicio influență asupra funcționării. Marginile tăvilor subțiri nu pot fi emailate complet. Din acest motiv, ele pot fi aspre. Protecția anticorozivă nu va fi afectată din această cauză.

### Păstrarea aparatului curat

Pentru a nu se forma murdăria persistentă, mențineți aparatul întotdeauna curat și îndepărtați imediat murdăriile.

### Avertizare – Pericol de incendiu!

Resturile de alimente neaderente, grăsimea și zeama de la friptură se pot aprinde. Înainte de funcționare, îndepărtați murdăriile grosiere din interiorul cuptorului și de pe accesorii.

### Recomandări

- Curățați interiorul cuptorului după fiecare utilizare. Astfel murdăriile nu se vor lipi prin ardere.
- Îndepărtați întotdeauna imediat petele de calcar, grăsime, amidon și albuș.
- Pentru coacerea prăjiturilor foarte umede, folosiți tava universală.
- Folosiți pentru prăjire veselă adecvată, ca de ex. o cratiță.

## Funcția de curățare

Aparatul dvs. dispune de funcțiile de curățare "Piroliză" și "Decalcifiere". Cu funcția Piroliză curățați interiorul cuptorului fără nici un efort. Cu Decalcifiere îndepărtați depunerile de calcar din vaporizator.

### Piroliză

Curățați interiorul cuptorului folosind funcția de curățare „Piroliză”.

Puteți alege între trei trepte de curățare.

Treapta	Gradul de curățare	Durata de preparare
1	light (ușor)	aprox. 1 oră, 15 minute
2	normal (mediu)	aprox. 1 oră, 30 minute
3	intensiv	aprox. 2 ore

Cu cât sunt mai puternice și mai vechi murdăriile, cu atât ar trebui să fie mai mare treapta de curățare. Este suficient dacă efectuați o curățare în interiorul cuptorului la fiecare două până la trei luni. Dacă este necesar, puteți efectua curățarea mai des. O curățare necesită aprox. 2,5-4,7 kilowați oră.

### Indicații

- Pentru siguranța dvs. ușa aparatului se închide automat de la o anumită temperatură. Aceasta poate fi deschisă din nou abia după ce dispăre simbolul de blocare  de pe display.
- Sistemul de iluminat din interiorul cuptorului nu este aprins pe durata funcției de curățare.

### Avertizare

#### Pericol de arsuri!

- În timpul funcției de curățare, interiorul cuptorului devine foarte fierbinte. Nu deschideți niciodată ușa aparatului. Lăsați aparatul să se răcească. Țineți copiii la distanță.
-  Aparatul se încălzește puternic la exterior în timpul funcției de curățare. Nu atingeți niciodată ușa aparatului. Lăsați aparatul să se răcească. Țineți copiii la distanță.

### Avertizare

#### Pericol de provocare a unor daune grave asupra sănătății!

Funcția de curățare încălzește interiorul cuptorului la temperaturi ridicate astfel încât reziduurile de la prăjire, de la prepararea pe grill și coacere sunt arse. Astfel, se elimină aburi, care pot duce la iritarea mucoaselor. În timpul derulării funcției de curățare, aerisiți foarte bine bucătăria. Nu rămâneți mult timp în încăperea. Țineți copiii și animalele domestice la distanță. Respectați instrucțiunile chiar și atunci când utilizați modul de funcționare cu programare a pornirii, cu ora de finalizare decalată.

### Înainte de funcția de curățare

#### Atenție!

Înainte de începerea curățării, scoateți rezervorul de apă din aparat. → "Abur" la pagina 22

În timpul curățării, se pot curăța și suporturile și glisierile. Îndepărtați murdăriile grosiere înainte de efectuarea curățării.

Scoateți accesoriile și vesela din interiorul cuptorului. Numai așa veți obține un rezultat bun de curățare în întregul cuptor.

Curățați ușa interioară a aparatului și suprafețele de margine ale interiorului cuptorului în zona garniturii de etanșare. Nu frecăți și nu scoateți garnitura de etanșare!

### Avertizare

#### Pericol de incendiu!

- Resturile de mâncare neaderente, grăsimea și zeama de friptură se pot aprinde în timpul funcției de curățare. Înainte de fiecare pornire a funcției de curățare, îndepărtați murdăriile mari din interiorul cuptorului. Fără curățare a accesoriilor.
- Aparatul se încălzește puternic la exterior în timpul funcției de curățare. Nu atârnați niciodată obiecte inflamabile, ca de ex. șervete de bucătărie, pe mânerul ușii. Mențineți liberă partea frontală a aparatului. Țineți copiii la distanță.
- Dacă garnitura de etanșare a ușii este deteriorată, se degajă o căldură puternică în zona ușii. Nu frecăți și nu scoateți garnitura de etanșare. Nu utilizați niciodată aparatul cu o garnitură de etanșare deteriorată sau fără garnitură de etanșare.

### Avertizare – Pericol de provocare a unor daune grave asupra sănătății!

Aparatul se încălzește puternic în timpul funcției de curățare. Stratul antiaderent al tăvilor și formelor va fi distrus și se formează gaze toxice. Nu curățați niciodată și tăvi sau forme cu strat antiaderent cu funcția de curățare. În general, fără curățare a accesoriilor.

### Setarea funcției de curățare

Înainte de a seta funcția de curățare, asigurați-vă că ați respectat toate informațiile referitoare la pregătire.

Durata este prestabilită fix pentru fiecare treaptă de curățare și nu poate fi modificată.

1. Atingeți câmpul **menu (Meniu)**. Apare selecția modurilor de funcționare.
2. Atingeți câmpul descriptiv "Curățare".
3. Atingeți câmpul descriptiv "Piroliză". Pe display este înscrisă treapta de curățare cu alb în centru.
4. Reglați treapta de curățare cu inelul de operare. Va fi calculat automat și timpul final.
5. Porniți cu tasta start/stop . Durata se desfășoară vizibil pe display. Linia de încălzire nu apare la funcția de curățare.

Funcția de curățare pornește.

Aerisiți bucătăria pe durata derulării funcției de curățare.

Ușa aparatului se blochează la scurt timp după pornire. Pe display apare o indicație și apare simbolul .

Când s-a finalizat funcția de curățare, se emite un semnal sonor. Pe display este afișată durata de preparare 00m 00s. Deconectați aparatul cu tasta on/off  (Conectare/deconectare).

Ușa aparatului poate fi deschisă din nou abia după ce dispăre simbolul de blocare .

## Decalarea timpului final

Puteți decala timpul final. Înainte de start, atingeți câmpul descriptiv "Sfârșit" și cu inelul de operare decalați sfârșitul pe mai târziu.

După pornire, aparatul trece în faza de așteptare. Timpul final nu mai poate fi modificat.

## Efectuarea modificărilor și anulare

După pornire nu mai poate fi modificată treapta de curățare.

Dacă doriți să anulați funcția de curățare, deconectați aparatul cu tasta on/off (Conectat/deconectat) ①. Cu tasta start/stop ▷ nu mai puteți opri funcționarea.

Ușa aparatului rămâne blocată până când dispare simbolul de blocare ② de pe display.

## După funcția de curățare

După ce interiorul cuptorului s-a răcit, ștergeți cenușa rămasă în acesta, pe suporturile pentru tăvi și din zona ușii aparatului cu o lavetă umedă.

Ștergeți glisierile cu o lavetă umedă. Apoi deplasați glisierile în interior și în exterior de mai multe ori. După curățare, pot rămâne decolorări pe glisieră. Acest lucru nu influențează funcționarea.

## Indicații

- În timpul curățării, se decolorează cadrul de pe interiorul ușii aparatului. Acest lucru este normal și nu are nicio influență asupra funcționării. Decolorarea poate fi îndepărtată doar cu un produs de curățare pentru inox.
- Din cauza murdăririi puternice, pot rămâne depuneri albicioase pe suprafețele emailate. Acestea sunt resturi de alimente și nu prezintă riscuri. Ele nu influențează funcționarea. La nevoie, puteți îndepărta resturile cu acid citric.

## Decalcifiere

Pentru ca aparatul dvs. să rămână funcțional, trebuie să efectuați în mod regulat decalcifierea acestuia.

Decalcifierea constă din mai multe etape. Din motive de igienă, decalcifierea trebuie să se fi derulat până la capăt pentru ca aparatul să fie din nou pregătit pentru funcționare. În total, decalcifierea durează cca. 70 - 95 de minute.

- Decalcificați (cca. 55 - 70 de minute), apoi goliți rezervorul de apă și umpleți-l din nou
- Primul ciclu de spălare (cca. 9 - 12 minute), apoi goliți rezervorul de apă și umpleți-l din nou
- Al doilea ciclu de spălare (cca. 9 - 12 minute), apoi goliți rezervorul de apă și uscați-l

Dacă se întrerupe procesul de decalcifiere (de ex. din cauza unei pene de curent sau a deconectării aparatului), după reconectarea aparatului vi se va solicita să clătiți de două ori. Aparatul rămâne blocat pentru alte funcționări până la finalul celui de-al doilea ciclu de spălare.

Frecvența cu care trebuie efectuată decalcifierea aparatului depinde de duritatea apei folosite. În momentul în care mai sunt posibile 5 sau mai puține funcționări cu aburi, aparatul vă amintește printr-un

mesaj pe display că trebuie efectuată decalcifierea. Numărul de funcționări rămase va fi afișat după conectare. Astfel aveți timp să pregătiți în timp util decalcifierea.

## Pornire

### Atenție!

- Deteriorări ale aparatului: pentru decalcifiere utilizați exclusiv agentul anticalcar lichid recomandat. Timpii de acționare din cadrul decalcifierii depind de agentul anticalcar. Alți agenți anticalcar pot provoca deteriorări ale aparatului.  
Nr. de comandă pentru agenții anticalcar 311 680
- Soluție anticalcar: nu aduceți soluția anticalcar sau agenții anticalcar în contact cu panoul de comandă sau cu alte suprafețe ale aparatului. Suprafețele ar putea fi deteriorate. Dacă acest lucru se întâmplă totuși, îndepărtați imediat soluția anticalcar cu apă.

Dacă înainte de decalcifiere ați utilizat un regim de funcționare cu aburi, deconectați mai întâi aparatul, pentru ca apa rămasă să fie pompată din sistemul vaporizatorului.

1. Amestecați 400 ml de apă cu 200 ml de agent anticalcar lichid pentru a obține o soluție anticalcar.
2. Porniți cu tasta on/off (conectare/deconectare) ①.
3. Scoateți rezervorul de apă și umpleți-l cu această soluție anticalcar.
4. Introduceți complet rezervorul de apă umplut cu soluție anticalcar.
5. Închideți ușa.
6. Atingeți câmpul **menu**.  
Apare selecția modurilor de funcționare.
7. Atingeți câmpul descriptiv „Curățare”.
8. Atingeți câmpul descriptiv „Decalcifiere”.  
Se afișează durata decalcifierii. Aceasta nu poate fi modificată.
9. Porniți cu tasta start/stop ▷.  
Din aparat vor fi eliminate depunerile de calcar. Derularea duratei este vizibilă pe display. Când durata a expirat, se emite un semnal sonor.

### Primul ciclu de clătire

1. Deschideți ușa.
2. Scoateți rezervorul de apă, clătiți-l bine, umpleți-l cu apă și introduceți-l la loc.
3. Închideți ușa.
4. Porniți cu tasta start/stop ▷.  
Aparatul clătește.  
Când durata de preparare a expirat, se emite un semnal sonor.

### Al doilea ciclu de clătire

1. Deschideți ușa.
2. Scoateți rezervorul de apă, clătiți-l bine, umpleți-l cu apă și introduceți-l la loc.
3. Închideți ușa.
4. Porniți cu tasta start/stop ▷.  
Aparatul clătește.  
Când durata de preparare a expirat, se emite un semnal sonor.

## Curățarea ulterioară

1. Deschideți ușa.
2. Goliți și uscați rezervorul de apă.
3. Deconectați aparatul cu tasta on/off  (Conectare/deconectare).

Decalcifierea este încheiată și aparatul este din nou pregătit pentru funcționare.

## Uscare



Uscați interiorul cuptorului după utilizare astfel încât să nu rămână urme de umezeală.

## Pornirea uscării

În timpul uscării, interiorul cuptorului se încălzește astfel încât umezeala din interiorul cuptorului se evaporă. Apoi, deschideți ușa aparatului pentru ca vaporii de apă să iasă afară.

### Atenție!

Deteriorări ale emailului: nu porniți funcționarea dacă există apă pe baza interiorului cuptorului. Ștergeți apa de pe baza interiorului cuptorului înainte de a porni regimul de funcționare.

1. Lăsați aparatul să se răcească.
2. Îndepărtați imediat mizeria grosieră din interiorul cuptorului și ștergeți umiditatea de pe baza interiorului cuptorului.
3. În cazul în care este necesar, porniți aparatul cu tasta on/off  (Conectare/deconectare).
4. Atingeți câmpul **menu (Meniu)**. Apare selecția modurilor de funcționare.
5. Atingeți câmpul descriptiv "Curățare".
6. Atingeți câmpul descriptiv "Uscare". Se afișează durata de preparare. Aceasta nu poate fi modificată.
7. Porniți cu tasta start/stop . Se începe uscarea și se finalizează automat după 10 minute.
8. Deschideți ușa aparatului și lăsați-o deschisă pentru 1 până la 2 minute, pentru ca umezeala să poată ieși din interiorul cuptorului.

## Uscarea manuală a interiorului cuptorului

1. Lăsați aparatul să se răcească.
2. Îndepărtați murdăria din interiorul cuptorului.
3. Uscați interiorul cuptorului cu un burete moale.
4. Lăsați ușa aparatului deschisă timp de 1 oră pentru ca interiorul cuptorului să se usuce complet.

## Suporturile pentru tăvi

La o întreținere și curățare minuțioasă, aparatul dvs. rămâne frumos și funcțional un timp îndelungat. Aici aflați cum puteți decroșa și curăța suporturile pentru tăvi.

## Montarea și demontarea suporturilor pentru tăvi

### Avertizare – Pericol de arsuri!

Suporturile pentru tăvi devin foarte fierbinți. Nu atingeți niciodată suporturile fierbinți. Lăsați întotdeauna aparatul să se răcească. Țineți copiii la distanță.

### Decroșarea suporturilor pentru tăvi

1. Apăsăți din față suportul pentru tavă în sus **a** și decroșați **b** (figura **1**).
2. Apoi împingeți întregul suport pentru tăvi puțin în spate **a** și scoateți-l afară **b** (figura **2**).

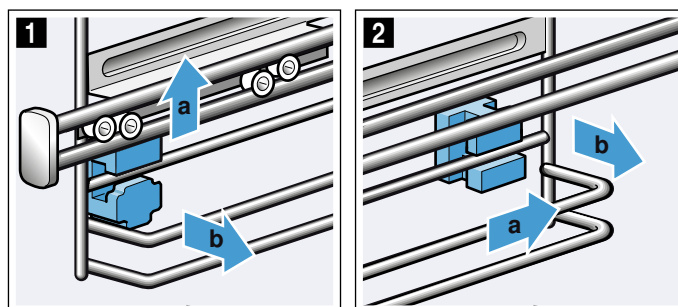

Curățați suporturile pentru tăvi cu detergent de vase și cu un burete de vase. În cazul murdărilor persistente, utilizați o perie.

### Introduceți elementele de prindere

Dacă elementele de prindere au căzut afară în momentul scoaterii suportului pentru tăvi, acestea trebuie introduse la loc corect.

1. Elementele de prindere diferă în față și în spate (figura **1**).
2. Îmbinați elementul de prindere din față cu cârligul sus în orificiul rotund **a**, poziționați-l puțin oblic, agățați-l jos și îndreptați-l **b** (figura **2**).

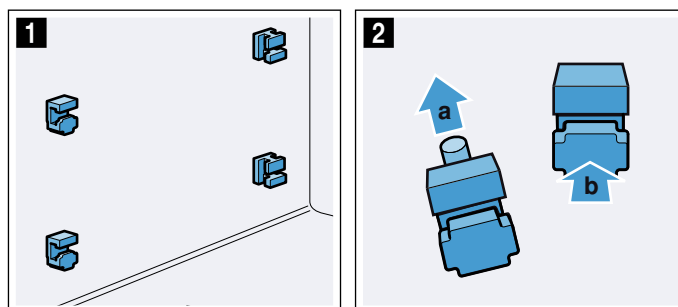

3. Agățați elementul de prindere din spate cu cârligul în orificiul superior **a** și apăsați-l până pătrunde în orificiul de jos **b** (figura 3).

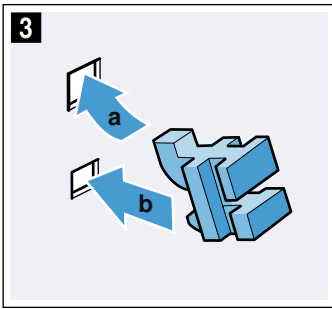

### Prinderea suporturilor pentru tăvi

La prindere, aveți grijă ca marginea teșită a suportului pentru tăvi să se afle în partea de sus.

Suporturile pentru tăvi se potrivesc numai în dreapta sau în stânga. Șinele de deplasare trebuie să poată fi trase în față.

1. Îmbinați suportul pentru tăvi sus și jos **a** și trageți-l în față **b** (figura 1).
2. Apoi înclicetați **a** în față și apăsați în jos **b** (figura 2).

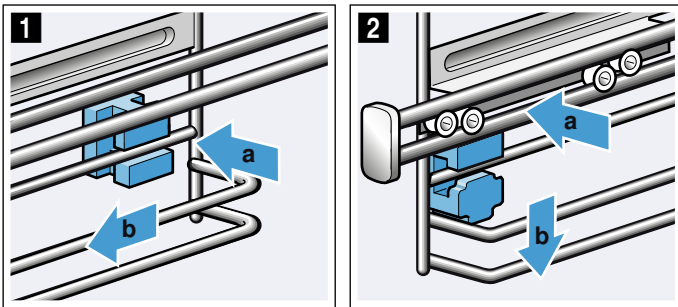

## Ușa aparatului

La o întreținere și curățare temeinică, aparatul dvs. rămâne frumos și funcțional un timp îndelungat. Aici aflați cum puteți curăța ușa aparatului.

### Detașarea capacului ușii

Insertia din inox din capacul ușii se poate decolora. Pentru o curățare eficientă, puteți îndepărta capacul.

1. Deschideți puțin ușa aparatului.
2. Apăsați pe capac în stânga și în dreapta (figura 1).
3. Scoateți capacul (figura 2).  
Închideți cu grijă ușa aparatului

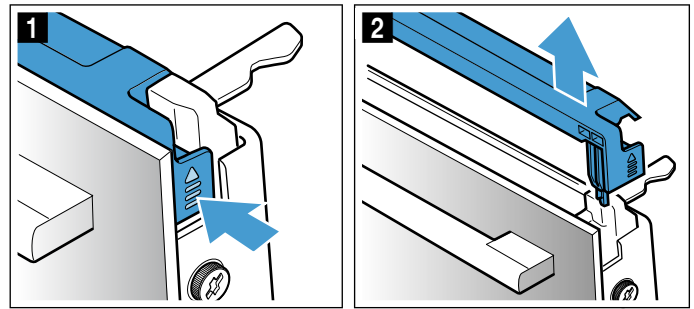

**Indicație:** Curățați insertia din inox din capac cu un produs de curățare pentru inox. Curățați restul capacului cu soluție de apă cu detergent de vase și cu o lavetă moale.

4. Deschideți din nou puțin ușa aparatului. Așezați capacul și apăsați-l până se aude cum se fixează (figura 3).

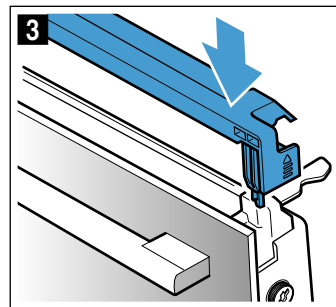

5. Închideți ușa aparatului.

### Montarea și demontarea geamurilor ușii

Pentru o curățare mai bună, puteți demonta geamurile ușii aparatului.

#### Demontarea de pe aparat

1. Deschideți puțin ușa aparatului.
2. Apăsați pe capac în stânga și în dreapta (figura 1).
3. Scoateți capacul (figura 2).

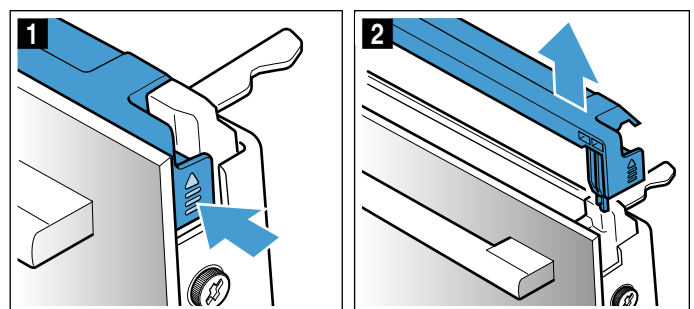

4. Desfaceți șuruburile din stânga și din dreapta de pe ușa aparatului, și îndepărtați-le (figura 3).
5. Înainte să închideți ușa din nou, prindeți în ea un șervet de bucătărie împăturit de mai multe ori (figura 4).  
Scoateți geamul frontal trăgându-l în sus și așezați-l cu mânerul ușii în jos, pe o suprafață plană.

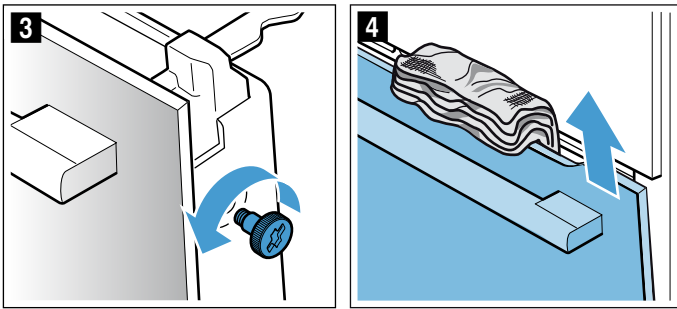

6. La geamul intermediar, în partea de sus apăsați cele două elemente de prindere în sus, nu le scoateți (figura 5). Țineți ferm geamul cu o mână. Scoateți geamul.

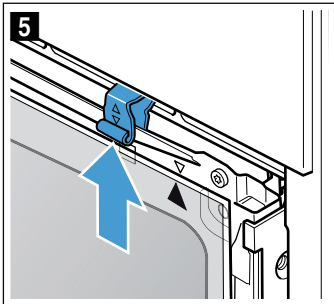

Curățați geamurile cu un produs de curățat sticla și cu o lavetă moale.

**⚠ Avertizare – Pericol de provocare a unor daune grave asupra sănătății!**

Prin deschiderea șuruburilor, nu mai este garantată siguranța aparatului. Este posibil să iasă energie produsă de microunde. Nu desfaceți niciodată șuruburile.

Nu deșurubați cele patru șuruburi negre (figura 6).

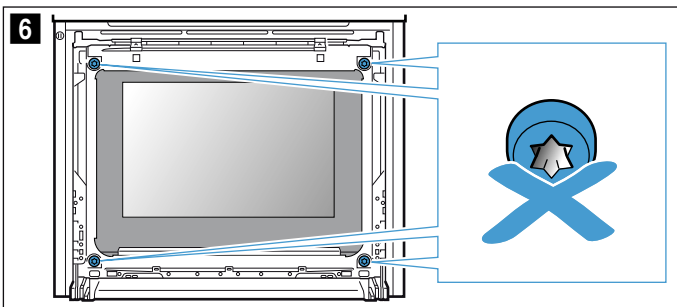

**⚠ Avertizare Pericol de vătămare!**

- Geamul zgâriat al ușii aparatului poate crăpa. Nu folosiți răzuitoare pentru geamuri, produse de curățat agresive sau abrazive.
- Balamalele ușii aparatului se mișcă la deschiderea și închiderea ușii și vă puteți prinde mâna. Nu introduceți mâinile în zona balamalelor.

**Montarea pe aparat**

La montarea geamului interior, aveți grijă ca săgeata de pe geam să fie în dreapta sus și să corespundă cu săgeata de pe tablă.

1. Introduceți geamul intermediar în partea de jos în elementul de prindere (figura 1) și apăsați ușor în partea de sus.
2. Apăsați în jos ambele elemente de prindere (figura 2).

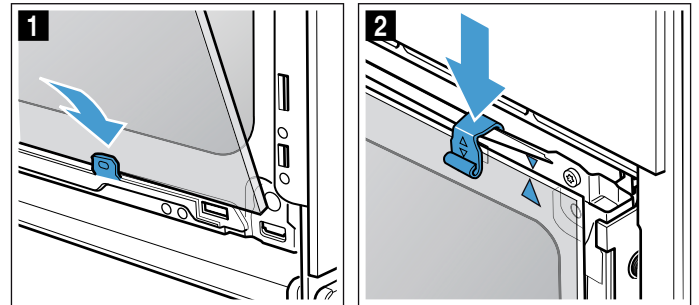

3. Introduceți geamul frontal în partea de jos în elementele de prindere (figura 3).
4. Închideți geamul frontal până când cele două cârlige de sus se găsesc în dreptul deschizăturii (figura 4).

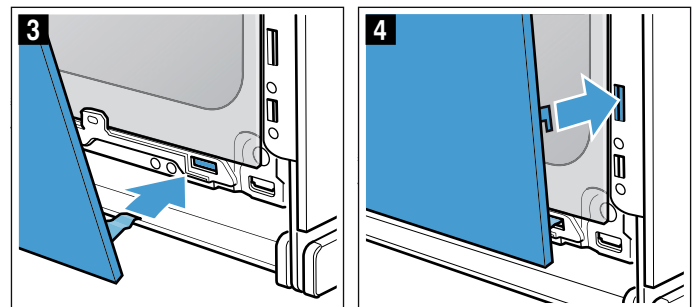

5. Apăsați geamul frontal în partea de jos până se aude cum se fixează (figura 5).
6. Deschideți din nou doar puțin ușa aparatului și scoateți șervetul de bucătărie.
7. Înșurubați la loc cele două șuruburi din stânga și din dreapta.
8. Așezați capacul și apăsați-l până se aude cum se fixează (figura 6).

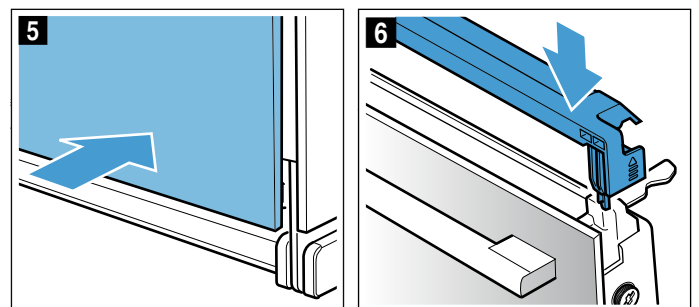

9. Închideți ușa aparatului.

**Atenție!**

Nu utilizați din nou cuptorul decât după ce geamurile au fost montate corect.







## Defecțiuni – ce este de făcut?

Dacă intervine un deranjament, de multe ori este din cauza unui lucru minor. Înainte să vă adresați unității de service abilitate, vă rugăm să încercați să remediați singuri deranjamentul cu ajutorul tabelului.

### Cum să remediați singuri defecțiunile

Adesea puteți remedia deranjamentele tehnice ale aparatului foarte simplu dvs. înșivă.

În cazul în care un preparat nu vă reușește, la sfârșitul instrucțiunilor de utilizare găsiți multe sugestii și recomandări pentru preparare. → "Testate pentru dumneavoastră în studioul nostru gastronomic" la pagina 46

Defecțiune	Cauza posibilă	Remediere/indicații
Aparatul nu funcționează.	Siguranță defectă	Verificați siguranța de la panoul de siguranțe.
	Pană de curent	Verificați dacă lumina de la bucătărie sau alte aparate din bucătărie funcționează.
Pe display apare "Sprache Deutsch".	Pană de curent	Setați din nou limba și ora curentă.
Ora curentă nu apare atunci când aparatul este deconectat.	Setare de bază modificată.	Modificați setarea de bază pentru afișarea ceasului.
Ușa aparatului nu se poate deschide.	Ușa aparatului este blocată cu siguranța pentru copii.	Dezactivați siguranța pentru copii prin apăsare timp de cca. 4 secunde pe câmpul  . Blocarea poate fi deconectată din setările de bază.
Ușa aparatului nu poate fi deschisă, pe display se aprinde simbolul  .	Ușa aparatului este blocată din cauza funcției de curățare.	Așteptați până când interiorul cuptorului s-a răcit și dispăre simbolul  .
Aparatul nu se încălzește, pe display se aprinde simbolul  .	În setările de bază este activat modul Demo.	Decuplați scurt aparatul de la rețea (decuplați siguranța de la panou) și apoi, într-un interval de 3 minute, dezactivați modul Demo în setările de bază.
Inelul de operare a căzut din locașul său din panoul de comandă.	Inelul de operare a fost scos din greșeală.	Inelul de operare este detașabil. Așezați pur și simplu inelul de operare la loc în locașul său din panoul de comandă și apăsați-l astfel încât să se fixeze și să poată fi rotit ca de obicei.
Inelul de operare nu mai poate fi rotit cu ușurință.	Sub inelul de operare au pătruns impurități.	Inelul de operare este detașabil. Pentru scoatere, trageți pur și simplu inelul de operare din locașul său. Sau apăsați pe marginea exterioară a inelului de operare, astfel încât să basculeze și să poată fi apucat ușor. Curățați cu grijă inelul de operare și locașul acestuia de pe aparat, cu soluție de detergent de vase și cu o lavetă. Ștergeți apoi cu un șervet moale. Nu folosiți mijloace agresive sau abrazive. Nu îl înmuiati și nu îl curățați în mașina de spălat vase. Nu detașați prea des inelul de operare, pentru ca locașul să rămână stabil.
Funcționarea exclusivă cu microunde determină încălzirea cuptorului.	Funcția de uscare este pornită.	Pentru a evita condensul în cazul funcționării cuptorului cu microunde, aparatul aprinde automat, la treapta de 600 W și pentru valoarea maximă, sistemul de încălzire superior. Rezultatul preparării nu este influențat. Puteți opri această funcție din setările de bază. Respectați indicațiile pentru microunde. → "Cuptorul cu microunde" la pagina 26
Home Connect nu funcționează corespunzător.		Accesați <a href="http://www.home-connect.com">www.home-connect.com</a>
Funcționarea cu aburi sau declacifierea nu pornește sau nu continuă	Rezervor gol	Umpleți rezervorul de apă
	Ușa este deschisă	Închideți ușa
	Decalcifierea blochează funcționarea cu aburi	Efectuați decalcifierea
	Senzor defect	Chemați unitatea service abilitată
Aparatul vă solicită să efectuați clătirea	În timpul decalcifierii a fost întreruptă alimentarea cu curent sau aparatul a fost deconectat	După reconectare, clătiți aparatul de două ori
Aparatul vă solicită să efectuați decalcifierea, fără ca în prealabil să se afișeze contorul	Domeniul de duritate a apei setat este prea scăzut	Efectuați decalcifierea Verificați domeniul de duritate a apei setat și, dacă este necesar, ajustați-l
Tastele se aprind intermitent	Fenomen normal ca urmare a apei de condens din spatele panoului de operare	Imediat ce apa din condens s-a evaporat, tastele nu se mai aprind intermitent

Rezultatul preparării în cazul aplicațiilor cu adaos de aburi este prea uscat sau prea umed	Intensitatea aburilor a fost selectată greșit	Setarea intensității mai scăzută sau mai crescută
Apare mesajul "Umpleți rezervorul de apă", deși rezervorul este umplut	Ușa este deschisă	Închideți ușa
	Rezervor de apă neblocați	Blocați rezervorul de apă → "Abur" la pagina 22
	Senzor defect	Chemați serviciul pentru clienți
	Rezervorul de apă a căzut. Din cauza șocului, s-au desfăcut piese din interiorul rezervorului de apă și acesta prezintă scurgeri.	comandați un nou rezervor de apă
Nu se deschide ușa pentru scoaterea rezervorului	Fișa nu este introdusă în priză	Conectați aparatul la rețeaua de curent
	Pană de curent	Verificați dacă celelalte aparate din bucătărie funcționează
	Siguranță defectă	Verificați pe panoul de siguranțe dacă siguranța pentru aparat este funcțională
	Senzorul câmpului ☹ defect	Chemați unitatea service abilitată Dacă este necesar, goliți rezervorul: deschideți ușa aparatului, prindeți cu degetele în stânga și în dreapta de sub ușă și scoateți-l
În timpul preparării se aude un zgomot "Plopp"	Efect de rece/cald la utilizarea produselor congelate, datorat vaporilor de apă	Nu este posibil
Aparatul nu pornește, iar pe display apare "Interiorul cuptorului prea fierbinte"	Pentru preparatul sau modul de funcționare selectat, interiorul cuptorului este prea fierbinte	Lăsați interiorul cuptorului să se răcească și porniți din nou

### Avertizare – Pericol de rănire!

Reparațiile executate incorect sunt periculoase. Nu încercați niciodată să remediați dumneavoastră înșivă aparatul. Efectuarea reparațiilor este permisă numai unui tehnician din unitatea de service abilitată, instruit de firma noastră. Dacă aparatul este defect, notificați unitatea service abilitată.

### Avertizare – Pericol de electrocutare!

Reparațiile executate incorect sunt periculoase. Efectuarea reparațiilor și înlocuirea cablurilor defecte sunt permise numai tehnicienilor din unitatea de service abilitată, instruiți de firma noastră. Dacă aparatul este defect, scoateți fișa de rețea sau deconectați siguranța din tabloul siguranțelor. Chemați unitatea service abilitată.

### Mesaje de eroare pe display

În cazul în care pe display apare un mesaj de eroare cu "D" sau "E", de ex. D0111 sau E0111, deconectați aparatul cu tasta on/off (Conectare/deconectare)  și apoi reconectați-l.

Dacă a fost un deranjament care apare o singură dată, afișajul se stinge. Dacă mesajul de eroare apare din nou, apelați unitatea de service abilitată și indicați mesajul de eroare exact.

### Durata maximă de funcționare

Dacă nu ați modificat setările aparatului dvs. timp de mai multe ore, aparatul încetează automat să mai încălzească. Astfel este evitată o funcționare de durată nedorită.

Momentul la care se atinge durata de funcționare maximă depinde de setările modului de funcționare.

#### Durată maximă de funcționare atinsă

Pe display apare o indicație a faptului că s-a atins durata maximă de funcționare.

Pentru a continua funcționarea, atingeți un câmp la alegere sau rotiți inelul de operare.

Dacă nu aveți nevoie de aparat, deconectați-l cu tasta on/off (Conectat/deconectat) .

**Recomandare:** Pentru ca aparatul să nu se deconecteze în mod nedorit, de ex. în cazul duratelor de preparare foarte lungi, setați o durată. Aparatul încălzește până când durata setată a expirat.

### Lămpile din interiorul cuptorului

Aparatul dvs. dispune de una sau mai multe lămpi cu LED cu durată lungă de viață pentru iluminatul din interiorul cuptorului.

În cazul în care totuși se defectează cândva o lampă cu LED sau capacul de sticlă al lămpii, chemați unitatea service abilitată. Nu este permisă îndepărtarea capacului lămpii.

## Unitatea service abilitată

Dacă aparatul necesită reparații, unitățile noastre de service vă stau la dispoziție. Noi găsim întotdeauna o soluție potrivită, chiar și pentru a evita o vizită inutilă a personalului unității de service.

### Numărul E și numărul FD

Când apelați, vă rugăm să indicați numărul de produs (nr. E) și numărul de fabricație (nr. FD) pentru a putea beneficia de asistență calificată. Plăcuța cu date tehnice pe care se regăsesc aceste numere este vizibilă atunci când deschideți ușa aparatului.

La unele aparate cu funcționare cu aburi, plăcuța cu date tehnice se află pe spatele capacului.

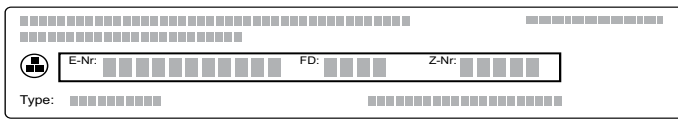

Pentru a nu fi necesar să căutați prea mult aceste date, puteți să înregistrați aici datele aparatului dumneavoastră și numărul de telefon al unității de service abilitate.

Nr. E	Nr. FD
-------	--------

### Unitățile de service abilitate

Rețineți că deplasarea personalului unității de service în cazul unei erori de operare a aparatului implică costuri și în perioada de garanție.

Datele de contact pentru toate țările le găsiți în lista de servicii pentru clienți anexată.

Aveți încredere în competența producătorului. Astfel noi ne asigurăm, că reparația se face de tehnicieni de service școlarizați, care sunt dotați cu piese de schimb originale pentru aparatul dumneavoastră.

## Preparate

Cu modul de funcționare "Assist" puteți pregăti cele mai diverse preparate. Aparatul selectează pentru dvs. setările optime.

Pentru a obține rezultate bune, interiorul cuptorului nu trebuie să fie prea fierbinte pentru preparatele selectate. Dacă este însă astfel, veți primi o indicație pe display. Lăsați interiorul cuptorului să se răcească și porniți din nou.

### Indicații referitoare la setări

- Rezultatul preparării depinde de calitatea alimentelor și de dimensiunea și tipul vasei. Pentru un rezultat optim al preparării, utilizați numai alimente în stare perfectă și carne la temperatura frigiderului. În cazul preparatelor congelate, utilizați numai alimente direct din congelator.
- La unele preparate, este propusă o temperatură, un mod de încălzire și durata de preparare. Puteți modifica temperatura și durata de preparare în funcție de necesitățile dvs.
- La alte preparate vi se solicită să introduceți greutatea. Introduceți întotdeauna greutatea totală, cu excepția cazului în care aparatul vă solicită altceva. Aici aparatul preia pentru dvs. setările de timp și temperatură. Nu este posibilă setarea greutăților în afara domeniului de greutate prevăzut.
- În cazul fripturilor, la preparatele pentru care aparatul preia în locul dvs. setarea temperaturii, pot fi înregistrate temperaturi de până la 300 °C. De aceea aveți grijă să folosiți o veselă suficient de rezistentă la căldură.
- La carne vă sunt date indicații referitoare de ex. la veselă, nivel sau adaosul de lichide. La anumite preparate este necesară de ex. o întoarcere sau amestecare în timpul preparării. Acest lucru vă va fi afișat pe display la scurt timp după start. Un semnal vă va reaminti acest lucru la momentul potrivit.
- Găsiți indicații referitoare la vesela adecvată și la sugestiile de preparare la finalul instrucțiunilor de utilizare. → "Testate pentru dumneavoastră în studioul nostru gastronomic" la pagina 46

### Microunde

La anumite preparate se activează automat funcția Microunde. Datorită microundelor se scurtează semnificativ durata de preparare, aceasta reducându-se aproape la jumătate. Aparatul vă atrage atenția să folosiți veselă adecvată pentru microunde. În capitolul Microunde găsiți indicații referitoare la vesela potrivită. → "Cuptorul cu microunde" la pagina 26

## Adaos de aburi

La anumite preparate se activează automat funcția de aburi. Găsiți în capitolul corespunzător indicații generale referitoare la funcția de aburi. → "Abur" la pagina 22

### **⚠ Avertizare – Pericol de opărire!**

La deschiderea ușii aparatului poate ieși abur fierbinte. În funcție de temperatură, aburii pot fi uneori greu de observat. Atunci când deschideți aparatul, nu stați foarte aproape de el. Deschideți cu atenție ușa aparatului. Țineți copiii la distanță.

## Termometru pentru prăjire

Pentru unele preparate puteți utiliza și termometrul pentru prăjire. În momentul în care ați introdus termometrul pentru prăjire în aparat, vă mai stau la dispoziție doar preparatele care sunt adecvate pentru termometrul pentru prăjire. Puteți modifica temperatura din interiorul cuptorului și temperatura interioară a preparatului. → "Termometru pentru prăjire" la pagina 28

## Alegerea preparatului

Preparatele sunt concepute conform unei structuri unitare:

- Categoria
- Alimentul
- Preparatul

În următorul tabel sunt enumerate categoriile cu alimentele aferente. În spatele fiecărui alimente se află unul sau mai multe preparate.

Categorii	Alimente
Prăjituri, pâine, pizza	Prăjituri
	Produse mici de patiserie
	Fursecuri
	Pâine
	Chifle
	Tarte picante, pizza, quiche
Mâncăruri la caserolă, sufleuri	Sufleu picant, proaspăt, ingrediente preparate
	Lasagna proaspătă
	Cartofi gratinați, ingrediente crude, înălțime 4 cm
	Sufleu dulce, proaspăt
	Sufleu în forme porționate
Produse congelate	Pizza
	Sufleuri
	Produse din cartofi
	Carne de pasăre, pește
	Legume
Pasăre	Pui
	Rață, găscă
	Curcan

Categorii	Alimente
Carne	Carne de porc
	Carne de vită
	Carne de vițel
	Carne de miel
	Vânat
	Preparate din carne
Pește	Pește
	Fileuri de pește
Legume	Tocană cu legume
	Gratinarea legumelor
	Cartofi copti, jumătăți
	Cartofi la cuptor, întregi
Regenerare, reîncălzire	Legume
	Meniul
	Produse de brutărie și patiserie
	Garnituri
Decongelarea alimentelor	Pâine, chifle
	Prăjituri
	Carne, pasăre
	Pește

## Senzor de coacere

Aparatul dumneavoastră este dotat cu un senzor de coacere. Acesta se activează automat de îndată ce ați selectat un produs de brutărie și patiserie din următoarele categorii prezentate în lista de selectare. Dacă senzorul de coacere este activat, pe display apare simbolul ☐.

Categoria	Alimente	Preparate
Prăjituri, pâine, pizza	Prăjituri	Prăjituri în forme
		Prăjituri la tavă
		Flan/tartă
Prăjituri, pâine, pizza	Produse mici de patiserie	Foietaj
		Brioșe
		Produse de patiserie din aluat dospit
Prăjituri, pâine, pizza	Tarte picante, pizza, quiche	Tarte picante, quiche
		Pizza
		Plăcintă alsaciană

Acum aparatul preia controlul preparării. Aparatul controlează complet automat procesul de coacere, nefiind necesară afișarea niciunei setări. În momentul în care produsul de brutărie/patiserie este gata, aparatul se deconectează automat. Se emite un semnal sonor. Durata de preparare corespunde aproximativ rețetei produsului dumneavoastră de brutărie/patiserie și nu va fi afișată. Regimul de funcționare cu senzor de coacere poate fi pornit numai de la cuptorul răcit.

Toate celelalte categorii de produse de brutărie/patiserie nu sunt monitorizate de senzorul de coacere.

Vi se recomandă o setare testată, cu posibilități de ajustare.

Sunt potrivite formele de copt închise la culoare, din metal. Nu utilizați forme de copt din silicon sau accesorii care conțin silicon. Senzorul de coacere va fi deteriorat.

Cât timp se afișează pe display "Nu deschideți ușa", senzorul de coacere este activ. Nu deschideți ușa aparatului deoarece, în caz contrar, setările vor fi anulate. Aparatul vă propune continuarea preparării. Aparatul încălzește în continuare și puteți adapta timpul propus. Trebuie să monitorizați dumneavoastră înșivă procesul.

## Setarea unui preparat

Veți fi ghidați complet prin procesul de setare pentru preparatul selectat.

Pentru a răsfoi prin nivelurile individuale, utilizați inelul de operare.

1. Atingeți câmpul **menu**.  
Apare selecția modurilor de funcționare.
2. Atingeți câmpul descriptiv "Assist".  
Apar categoriile.
3. Atingeți categoria dorită.  
Apar preparatele aferente categoriei respective.
4. Atingeți alimentul dorit.  
Apar preparatele individuale.
5. Atingeți preparatul dorit.  
Pe display apar setările aferente. La multe preparate puteți ajusta setările conform preferințelor dumneavoastră.  
La unele preparate trebuie să setați greutatea.  
**Recomandare:** Deasupra câmpului descriptiv „Recomandare” veți obține indicații despre accesorii și despre niveluri.
6. Porniți cu tasta start/stop  $\triangleright$ .  
Derularea duratei este vizibilă pe display.  
Aparatul începe să încălzească.

Când durata de preparare a expirat, se emite un semnal sonor. Aparatul nu mai încălzește.

Când preparatul dumneavoastră este gata, deconectați aparatul cu tasta conectare/deconectare  $\text{\textcircled{1}}$ .

## Preparare ulterioară

După ce durata de preparare s-a terminat, la unele feluri de mâncare puteți efectua o preparare ulterioară în cazul în care încă nu sunteți mulțumiți de rezultat.

Pe display apare întrebarea dacă doriți să efectuați o preparare ulterioară. În cazul în care doriți să efectuați o preparare ulterioară, atingeți câmpul descriptiv "Preparare ulterioară". Va fi propusă o durată de preparare pe care o puteți modifica. Porniți cu tasta start/stop  $\triangleright$ .

**Indicație:** Puteți efectua preparare ulterioară de câte ori doriți.

În cazul în care sunteți mulțumiți de rezultatul preparării, atingeți câmpul descriptiv "Finalizare".

Deconectați aparatul cu tasta on/off (Conectare/deconectare)  $\text{\textcircled{1}}$ .

## Decalarea timpului final

La unele preparate puteți decala timpul final. Înainte de start, atingeți câmpul "Sfârșit" și cu inelul de operare decalați sfârșitul pe mai târziu.

După pornire, aparatul trece în faza de așteptare. Timpul final nu mai poate fi modificat.

## Efectuarea modificărilor și anulare

După pornire, setările nu mai pot fi modificate.

Dacă doriți să anulați, deconectați aparatul cu tasta on/off (Conectat/deconectat)  $\text{\textcircled{1}}$ . Cu tasta start/stop  $\triangleright$  nu mai puteți opri funcționarea.

## Testate pentru dumneavoastră în studioul nostru gastronomic

Aici găsiți o selecție de feluri de mâncare și setările optime pentru acestea. Vă arătăm care mod de încălzire și temperatură sunt cele mai adecvate pentru felul dvs. de mâncare. Veți primi indicații referitoare la accesoriile adecvate și nivelurile la care acestea ar trebui introduse. Aici vi se oferă recomandări cu privire la veselă și preparare.

**Indicație:** La prepararea alimentelor se pot forma mulți vapori de apă în interiorul cuptorului.

Aparatul este foarte eficient energetic, iar în timpul funcționării cedează doar puțină căldură către exterior. Din cauza diferențelor mari de temperatură dintre spațiul interior al aparatului și părțile exterioare ale acestuia, se poate depune apă din condens pe ușă, pe panoul de comandă sau pe părțile frontale ale mobilierului învecinat. Acesta este un fenomen normal, condiționat fizic. Prin preîncălzire sau deschiderea cu atenție a ușii se poate reduce condensul.

La o utilizare cu adaos de aburi se dorește formarea de vapori de apă abundenți în interiorul cuptorului. Ștergeți interiorul cuptorului după preparare atunci când acesta s-a răcit.

### Nu utilizați forme din silicon

Pentru un rezultat optim al preparării, vă recomandăm forme de copt din metal, de culoare închisă.

#### Atenție!

Nu utilizați forme de copt din silicon sau folii de copt, capace sau accesorii care conțin silicon. Senzorul de coacere se poate deteriora.

Chiar dacă senzorul de coacere nu este în funcțiune, acesta se poate deteriora.

Excepții:

- Puteți folosi hârtie de coacere cu strat de silicon.
- Dacă în pachetul de livrare este inclus un termometru pentru temperatura de prăjire, acesta poate fi utilizat.

### Prăjituri și produse mici de patiserie

Aparatul dvs. vă oferă numeroase moduri de încălzire pentru prepararea prăjiturilor și a produselor mici de patiserie. În tabelele cu setări găsiți setările optime pentru multe preparate.

Acordați atenție și indicațiilor din secțiunea despre lăsarea la dospit a aluatului.

Folosiți numai accesorii originale ale aparatului dvs. Acestea sunt adaptate optim la interiorul cuptorului dvs. și la modurile de funcționare.

### Coacerea în combinație cu microundele

Dacă veți coace folosind în combinație funcția de microunde, puteți scurta semnificativ timpul de preparare.

Utilizați întotdeauna veselă rezistentă la căldură, adecvată pentru microunde. Respectați indicațiile referitoare la vesela adecvată pentru microunde.  
→ "Cuptorul cu microunde" la pagina 26

La funcționarea combinată puteți utiliza forme de copt obișnuite, din metal. Dacă se formează scântei între forma de copt și grătar, verificați dacă exteriorul formei este curat. Modificați poziția formei pe grătar. Dacă acest lucru nu ajută, coaceți în continuare fără microunde. Durata de coacere se prelungește.

Dacă utilizați forme din plastic, ceramică sau sticlă, timpul de coacere indicat în tabel se scurtează. Prăjitura devine mai puțin maronie în partea de jos.

Coacerea în combinație cu funcția de microunde este posibilă doar pe un nivel.

### Coacere cu adaos de aburi

Anumite produse de brutărie și patiserie (de ex. aluaturi dospite) capătă prin adaosul de aburi o crustă crocantă și o suprafață mai lucioasă. Produsele de brutărie și patiserie se usucă mai puțin.

Coacerea cu adaos de aburi este posibilă doar pe un nivel.

Anumite preparate vă reușesc mai bine atunci când sunt coapte în mai mulți pași. Acestea sunt indicate în tabel.

### Niveluri

Utilizați nivelurile de introducere indicate.

#### Coacere pe un singur nivel

Pentru coacerea pe un singur nivel, utilizați următoarele niveluri:

- produse de brutărie și patiserie înalte: nivelul 2
- produse de brutărie și patiserie plate: nivelul 3

Dacă utilizați modul de încălzire Convecție aer 4D, puteți alege dintre înălțimile 1, 2, 3 și 4.

#### Coacere pe mai multe niveluri

Utilizați convecție aer 4D. Produsele de brutărie și patiserie în tăvi sau forme introduse simultan nu trebuie să fie gata în același timp.

Coacere pe două niveluri:

- tavă universală: nivelul 3  
tavă de copt: nivelul 1
- Forme pe grătar  
primul grătar: nivelul 3  
al doilea grătar: nivelul 1

Coacere pe trei niveluri:

- tavă de copt: nivelul 5  
tavă universală: nivelul 3  
tavă de copt: nivelul 1

Coacere pe patru niveluri:

- 4 grătare cu hârtie de copt  
primul grătar: nivelul 5  
al doilea grătar: nivelul 3  
al treilea grătar: nivelul 2  
al patrulea grătar: nivelul 1

Prin prepararea simultană a felurilor de mâncare, puteți economisi energie în proporție de până la 45 %. Așezați formele în interiorul cuptorului una lângă cealaltă sau decalate, una deasupra celeilalte.

**Accesorii**

Aveți grijă să utilizați întotdeauna accesoriile adecvate și să le introduceți în poziția corectă.

**Grătar**

Introduceți grătarul cu inscripția "Microwave" orientată spre ușa aparatului și curbura orientată în jos. Vasele și formele de copt trebuie să fie întotdeauna amplasate pe grătar.

**Tava universală sau tava de copt**

Introduceți cu atenție tava universală sau tava de copt până la capăt, cu partea înclinată înspre ușa aparatului.

La prăjiturile în siropate folosiți tava universală, pentru ca zeama care se scurge să nu murdărească interiorul cuptorului.

**Forme de copt**

Cele mai potrivite sunt formele de copt închise la culoare, din metal.

Formele din tablă albă, formele din ceramică sau cele din sticlă prelungesc timpul de coacere, iar produsele de brutărie și patiserie nu se vor rumeni uniform. Dacă veți coace cu aceste forme și doriți să utilizați încălzirea superioară/inferioară, introduceți forma pe nivelul 1.

Pentru coacerea cu adaos de aburi, formele de copt trebuie să fie rezistente la căldură și aburi.

**Hârtie de copt**

Folosiți numai hârtie de copt adecvată pentru temperatura aleasă. Tăiați întotdeauna hârtia de copt la dimensiunile potrivite.

**Valori de setare recomandate**

În tabel este prezentat modul de încălzire optim pentru diverse produse de patiserie și brutărie. Temperatura și durata de coacere depind de tipul de aluat și greutatea acestuia. Din acest motiv, sunt recomandate diferite setări. Setări mai întâi valorile mai scăzute. La o temperatură mai scăzută, rumenirea este mai uniformă.

Dacă este necesar, setați o temperatură mai ridicată data următoare.

**Indicație:** Duratele de coacere nu pot fi reduse prin setarea unor temperaturi mai înalte. În caz contrar, prăjiturile sau produsele mici de patiserie ar fi gata numai la exterior, însă în interior ar rămâne necoapte.





Setările se aplică doar în cazul introducerii preparatului în interiorul rece al cuptorului. Astfel economisiți energie în proporție de până la 20%. În cazul preîncălzirii cuptorului, durata de coacere se reduce cu câteva minute.

Pentru alimentele selectate este necesară preîncălzirea cuptorului, conform duratelor prezentate în tabel. Introduceți preparatul și accesoriile după ce ați preîncălzit interiorul cuptorului.

În cazul în care doriți să preparați o rețetă proprie, consultați indicațiile privind produsele de brutărie și patiserie din tabel. Pentru informații suplimentare, consultați recomandările pentru coacere, din continuarea tabelului cu setări.









Scoateți accesoriile neutilizate din interiorul cuptorului. Astfel, veți obține un rezultat de preparare optim și veți economisi energie în proporție de până la 20%.

Moduri de încălzire utilizate:

-  Convecție aer 4D
-  Încălzire superioară/inferioară
-  Treapta pentru pizza
-  Căldură intensă

Treptele de intensitate a aburului sunt indicate în tabelul cu cifre:

- 1 = scăzută
- 2 = medie
- 3 = crescută

Preparatul	Accesorii / veselă	Nivelul	Modul de încălzire	Temperatura în °C	Putere microunde în wați	Intensitatea aburului	Durata de preparare în min.
Pandișpan, simplu	Formă rotundă/dreptunghiulară	2		150-170	-	-	50-70
Pandișpan, simplu	Formă rotundă/dreptunghiulară	2		160-180	90	-	30-40
Pandișpan, simplu	Formă rotundă/dreptunghiulară	2		150-160	-	1	50-70
Pandișpan, simplu, 2 niveluri	Formă rotundă/dreptunghiulară	3+1		140-150	-	-	60-80
Pandișpan fin	Formă rotundă/dreptunghiulară	2		150-170	-	-	60-80
Tartă fină cu fructe și blat din pandișpan	Formă de chec rotund/formă demontabilă	2		160-180	-	-	40-60
Tartă fină cu fructe și blat din pandișpan	Formă de chec rotund/formă demontabilă	2		160-180	90	-	35-45
Blat de tort din pandișpan	Formă pentru blat de tort	3		160-180	-	-	20-30
Blat de tort din pandișpan	Formă pentru blat de tort	2		150-160	-	1	25-35

\* Preîncălziți

\*\* Preîncălziți 5 minute, nu folosiți funcția de încălzire rapidă

Preparatul	Accesorii / veselă	Nivelul	Modul de încălzire	Temperatura în °C	Putere microunde în wați	Intensitatea aburului	Durata de preparare în min.
Tort cu fructe sau brânză de vaci cu blat din aluat fraged	Formă demontabilă Ø26 cm	2		150-170	-	-	65-85
Tort cu fructe sau brânză de vaci cu blat din aluat fraged	Formă demontabilă Ø26 cm	2		160-180	180	-	30-40
				100	-	-	20
Flan elvețian	Tavă pentru pizza	3		190-210	-	-	50-60
Tartă	Formă de tartă, tavă din tablă neagră	1		220-240	-	-	25-35
Tartă	Formă de tartă, tavă din tablă neagră	3		200-220	-	1	30-40
Cozonac rotund, din aluat dospit	Formă de chec rotund	2		150-170	-	-	50-70
Cozonac rotund, din aluat dospit	Formă de chec rotund	2		150-160	-	1	60-70
Prăjitură din aluat dospit în formă demontabilă	Formă demontabilă Ø28 cm	2		160-170	-	-	20-30
Prăjitură din aluat dospit în formă demontabilă	Formă demontabilă Ø28 cm	2		150-160	-	2	25-35
Blat de biscuiți, 2 ouă	Formă pentru blat de tort	2		150-170*	-	-	20-30
Blat de biscuiți, 2 ouă	Formă pentru blat de tort	2		150-160	-	1	20-35
Tort de biscuiți, 3 ouă	Formă demontabilă Ø26 cm	2		160-170*	-	-	25-35
Tort de biscuiți, 3 ouă	Formă demontabilă Ø26 cm	2		150-160	-	1	10
						-	20-30
Tort de biscuiți, 6 ouă	Formă demontabilă Ø28 cm	2		150-170*	-	-	30-50
Tort de biscuiți, 6 ouă	Formă demontabilă Ø28 cm	2		150-160	-	1	10
						-	25-35

#### Prăjituri la tavă

Pandișpan cu umplutură	Tavă de copt	3		160-180	-	-	20-40
Pandișpan cu umplutură	Tavă de copt	3		160-170	-	1	30-40
Pandișpan, 2 niveluri	Tavă universală + tavă de copt	3+1		140-160	-	-	30-50
Prăjitură din aluat fraged cu umplutură uscată	Tavă de copt	3		180-200	-	-	25-30
Prăjitură din aluat fraged cu umplutură uscată, 2 niveluri	Tavă universală + tavă de copt	3+1		160-170	-	-	35-45
Prăjitură din aluat fraged cu umplutură zemoasă	Tavă universală	3		160-180	-	-	55-75
Flan elvețian	Tavă universală	3		200-210	-	-	50-60
Prăjitură din aluat dospit cu umplutură uscată	Tavă universală	3		160-180*	-	-	15-25
Prăjitură din aluat dospit cu umplutură uscată	Tavă de copt	3		150-160	-	1	20-30
Prăjitură din aluat dospit cu umplutură uscată, 2 niveluri	Tavă universală + tavă de copt	3+1		150-170	-	-	20-30
Prăjitură din aluat dospit cu umplutură zemoasă	Tavă universală	3		180-200	-	-	30-40
Prăjitură din aluat dospit cu umplutură zemoasă, 2 niveluri	Tavă universală + tavă de copt	3+1		150-170	-	-	45-60
Franzelă împletită, colac împletit	Tavă de copt	2		160-170	-	-	25-35
Franzelă împletită, colac împletit	Tavă de copt	2		150-160	-	3	30-40

\* Preîncălziți

\*\* Preîncălziți 5 minute, nu folosiți funcția de încălzire rapidă



Preparatul	Accesorii / veselă	Nivelul	Modul de încălzire	Temperatura în °C	Putere microunde în wați	Intensitatea aburului	Durata de preparare în min.
Ruladă	Tavă de copt	3	☐	180-190*	-	-	15-20
Ruladă	Tavă de copt	3	☉	180-200*	-	1	10-15
Cozonac din 500 g de făină	Tavă de copt	2	☐	150-170	-	-	45-60
Cozonac din 500 g de făină	Tavă universală	3	☉	140-150	-	2	80-90
Ștrudel dulce	Tavă universală	2	☉	170-180	-	-	50-60
Ștrudel dulce	Tavă universală	3	☉	180-190	-	2	50-60
Ștrudel congelat	Tavă universală	3	☉	200-220	-	-	35-45
Ștrudel congelat	Tavă universală	3	☉	180-200	-	1	35-45
Ștrudel congelat	Tavă universală	3	☉	200-220	90	-	20-25

### Produse mici de patiserie

Prăjituri mici	Tavă de copt	3	☐	160**	-	-	20-30
Prăjituri mici	Tavă de copt	3	☉	150**	-	-	25-35
Prăjituri mici, 2 niveluri	Tavă universală + tavă de copt	3+1	☉	150**	-	-	25-35
Prăjituri mici, 3 niveluri	Tăvi de copt + tavă universală	5+3+1	☉	140**	-	-	35-45
Brioșe	Tavă de brioșe	3	☐	170-190	-	-	15-20
Brioșe	Tavă de brioșe	3	☉	150-160	-	1	25-35
Brioșe, 2 niveluri	Tavă de brioșe	3+1	☉	160-180*	-	-	15-30
Produse mici de patiserie din aluat dospit	Tavă de copt	3	☐	160-180	-	-	25-40
Produse mici de patiserie din aluat dospit	Tavă de copt	3	☉	160-180	-	2	25-35
Produse mici de patiserie din aluat dospit, 2 niveluri	Tavă universală + tavă de copt	3+1	☉	150-170	-	-	25-40
Foietaj	Tavă de copt	3	☉	170-190*	-	-	20-35
Foietaj	Tavă de copt	3	☉	200-220*	-	1	15-25
Foietaj, 2 niveluri	Tavă universală + tavă de copt	3+1	☉	170-190*	-	-	20-45
Foietaj, 3 niveluri	Tăvi de copt + tavă universală	5+3+1	☉	170-190*	-	-	20-45
Foietaj, plate, 4 niveluri	4 grătare	5+3+2+1	☉	180-200*	-	-	20-35
Choux	Tavă de copt	3	☐	200-220	-	-	30-40
Choux	Tavă de copt	3	☉	200-220*	-	1	25-35
Choux, 2 niveluri	Tavă universală + tavă de copt	3+1	☉	190-210	-	-	35-45
Foietaj danez	Tavă de copt	3	☉	160-180	-	-	20-30
Foietaj danez	Tavă de copt	3	☉	160-180	-	1	25-35

### Fursecuri

Biscuiți șprîțați	Tavă de copt	3	☐	140-150**	-	-	25-40
Biscuiți șprîțați	Tavă de copt	3	☉	140-150**	-	-	25-40
Biscuiți șprîțați, 2 niveluri	Tavă universală + tavă de copt	3+1	☉	140-150**	-	-	30-40
Biscuiți, 3 niveluri	Tăvi de copt + tavă universală	5+3+1	☉	130-140**	-	-	35-55
Fursecuri	Tavă de copt	3	☉	140-160	-	-	15-30
Fursecuri, 2 niveluri	Tavă universală + tavă de copt	3+1	☉	140-160	-	-	15-30
Fursecuri, 3 niveluri	Tăvi de copt + tavă universală	5+3+1	☉	140-160	-	-	15-30
Bezele	Tavă de copt	3	☉	80-90*	-	-	120-150
Bezele, 2 niveluri	Tavă universală + tavă de copt	3+1	☉	80-90*	-	-	120-180
Pricomigdale	Tavă de copt	3	☉	90-110	-	-	20-40
Pricomigdale, 2 niveluri	Tavă universală + tavă de copt	3+1	☉	90-110	-	-	25-45
Pricomigdale, 3 niveluri	Tăvi de copt + tavă universală	5+3+1	☉	90-110	-	-	30-45

\* Preîncălziți

\*\* Preîncălziți 5 minute, nu folosiți funcția de încălzire rapidă

## Recomandări pentru prăjituri și produse mici de patiserie

Doriți să stabiliți dacă prăjitura este coaptă bine.	Înțeptați cu un bețișor de lemn în zona cea mai înaltă din prăjitură. Dacă aluatul nu se mai lipește de lemn, prăjitura este gata.
Prăjitura se lasă.	La următoarea utilizare, folosiți mai puțin lichid. Sau setați o temperatură mai redusă cu 10 °C și prelungiți timpul de coacere. Respectați ingredientele indicate și instrucțiunile de preparare din rețetă.
Prăjitura s-a ridicat în mijloc, iar pe margine a rămas joasă.	Ungeți numai partea de jos a formei demontabile. După coacere, desprindeți prăjitura cu atenție, cu ajutorul unui cuțit.
Sucul de fructe se revarsă.	Data următoare utilizați tava universală.
Produsele mici de brutărie/patiserie se lipesc la coacere unele de celelalte.	În jurul fiecărui produs de brutărie/patiserie trebuie să existe un spațiu de cca. 2 cm. Astfel este suficient loc pentru ca produsele de brutărie/patiserie să crească și să se poată rumeni de jur împrejur.
Prăjitura este prea uscată.	Setați o temperatură cu 10 °C mai mare și scurtați timpul de coacere.
Prăjitura este toată prea deschisă la culoare.	Dacă nivelul și accesoriul sunt cele corecte, atunci fie măriți temperatura, fie prelungiți durata de coacere.
Prăjitura este prea deschisă la culoare în partea de sus, însă prea închisă la culoare în partea de jos.	Data următoare introduceți prăjitura cu un nivel mai sus.
Prăjitura este prea închisă la culoare în partea de sus, însă prea deschisă la culoare în partea de jos.	Data următoare introduceți prăjitura cu un nivel mai jos. Alegeți o temperatură mai scăzută și prelungiți timpul de coacere.
Partea din spate a prăjiturii din forma dreptunghiulară este prea închisă la culoare.	Nu așezați forma de copt direct lângă peretele posterior, ci pe mijlocul accesoriului.
Prăjitura este toată prea închisă la culoare.	Data următoare alegeți o temperatură mai scăzută și eventual prelungiți timpul de coacere.
Produsul de brutărie/patiserie este rumenit neuniform.	Selectați o temperatură puțin mai scăzută. Și hârtia de patiserie care stă ieșită în afară poate influența circulația aerului. Tăiați întotdeauna hârtia de copt la dimensiunile potrivite. Aveți grijă ca forma de copt să nu stea direct în fața orificiilor peretelui posterior din interiorul cuptorului. La coacerea produselor mici de patiserie ar trebui pe cât posibil să folosiți mărimi și grosimi egale.
Ați copt pe mai multe niveluri. Pe tava de sus, produsele de brutărie/patiserie sunt mai închise la culoare decât cele de pe tava de jos.	Pentru coacerea pe mai multe niveluri, utilizați întotdeauna convecție aer 4D. Produsele de brutărie și patiserie în tăvi sau forme introduse simultan nu trebuie să fie gata în același timp.
Prăjitura arată bine, însă nu este coaptă bine în interior.	Coaceți la o temperatură mai scăzută un timp puțin mai lung și eventual adăugați mai puțin lichid. La prăjiturile cu umplutură zemoasă, precoaceți blatul. Presărați pe el migdale sfărâmate sau pesmet și adăugați apoi umplutura deasupra.
Prăjitura nu se desprinde la răsturnare.	Lăsați prăjitura după coacere să se răcească încă 5 până la 10 minute. Dacă tot nu se desprinde, utilizați un cuțit pentru a desprinde marginea cu atenție. Răsturnați prăjitura din nou și acoperiți forma de mai multe ori cu o pânză udă și rece. Data următoare ungeți forma cu grăsime și presărați-o cu pesmet.

## Pâine și chifle

Aparatul dvs. vă oferă numeroase moduri de încălzire pentru coacerea pâinii și a chiflilor. În tabelele cu setări găsiți setările optime pentru multe preparate.

Acordați atenție și indicațiilor din secțiunea despre lăsarea la dospit a aluatului.

Folosiți numai accesoriile originale ale aparatului dvs. Acestea sunt adaptate optim la interiorul cuptorului dvs. și la modurile de funcționare.

### Coacere cu adaos de aburi

Pâinea și chiflele capătă cu adaosul de aburi o crustă crocantă și o suprafață mai lucioasă. Produsele de brutărie și patiserie se uscă mai puțin.

Coacerea cu adaos de aburi este posibilă doar pe un nivel.

## Niveluri

Utilizați nivelurile de introducere indicate.

### Coacere pe un singur nivel

Pentru coacerea pe un singur nivel, utilizați următoarele niveluri:

- produse de brutărie și patiserie înalte: nivelul 2
- produse de brutărie și patiserie plate: nivelul 3

Dacă utilizați modul de încălzire Convecție aer 4D, puteți alege dintre înălțimile 1, 2, 3 și 4.

### Coacere pe două niveluri

Utilizați convecție aer 4D. Produsele de brutărie și patiserie în tăvi sau forme introduse simultan nu trebuie să fie gata în același timp.

- tavă universală: nivelul 3
- tavă de copt: nivelul 1
- Forme pe grătar  
primul grătar: nivelul 3  
al doilea grătar: nivelul 1

Prin prepararea simultană a felurilor de mâncare, puteți economisi energie în proporție de până la 45 %. Așezați formele în interiorul cuptorului una lângă cealaltă sau decalate, una deasupra celeilalte.

### Accesorii

Aveți grijă să utilizați întotdeauna accesoriile adecvate și să le introduceți în poziția corectă.

#### Grătar

Introduceți grătarul cu inscripția "Microwave" orientată spre ușa aparatului și curbura orientată în jos. Vasele și formele de copt trebuie să fie întotdeauna amplasate pe grătar.

#### Tava universală sau tava de copt

Introduceți cu atenție tava universală sau tava de copt până la capăt, cu partea înclinată înspre ușa aparatului.

#### Forme de copt

Cele mai potrivite sunt formele de copt închise la culoare, din metal.

Formele din tablă albă, formele din ceramică sau cele din sticlă prelungesc timpul de coacere, iar produsele de brutărie și patiserie nu se vor rumeni uniform. Dacă veți coace cu aceste forme și doriți să utilizați încălzirea superioară/inferioară, introduceți forma pe nivelul 1.

Pentru coacerea cu adaos de aburi, formele de copt trebuie să fie rezistente la căldură și aburi.

#### Hârtie de copt

Folosiți numai hârtie de copt adecvată pentru temperatura aleasă. Tăiați întotdeauna hârtia de copt la dimensiunile potrivite.

### Produse congelate

Nu utilizați produse congelate, cu foarte multă gheață. Îndepărtați gheața de pe aliment.

Produsele congelate sunt precoapte parțial neuniform. Rumenirea neuniformă se menține și după coacere.

### Valori de setare recomandate

În tabel sunt prezentate temperaturile optime pentru prepararea unei varietăți de tipuri de pâine și chifle. Temperatura și durata de coacere depind de tipul de aluat și de greutatea acestuia. Din acest motiv, sunt recomandate diferite setări. Setări mai întâi valorile mai scăzute. La o temperatură mai scăzută se obține o

rumenire mai uniformă. Dacă este necesar, data următoare setați o temperatură mai mare.

**Indicație:** Duratele de coacere nu pot fi reduse prin setarea unor temperaturi mai înalte. Pâinea sau chiflele ar fi gata numai pe exterior, însă în interior ar fi necoapte.

Setările se aplică doar în cazul introducerii preparatului în interiorul rece al cuptorului. Astfel economisiți energie în proporție de până la 20%. În cazul preîncălzirii cuptorului, durata de coacere se reduce cu câteva minute.

Pentru alimentele selectate este necesară preîncălzirea cuptorului, conform duratelor prezentate în tabel. Introduceți preparatul și accesoriile după ce ați preîncălzit interiorul cuptorului. Anumite preparate vă reușesc mai bine atunci când sunt coapte în mai mulți pași. Acestea sunt indicate în tabel.

Valorile de setare pentru aluaturile de pâine sunt valabile atât pentru aluaturi în tavă de copt, cât și pentru aluaturi într-o formă dreptunghiulară.





În cazul în care doriți să preparați o rețetă proprie, consultați indicațiile privind produsele de brutărie și patiserie din tabel.

Scoateți accesoriile neutilizate din interiorul cuptorului. Astfel, veți obține un rezultat de preparare optim și veți economisi energie în proporție de până la 20%.

### Atenție!





Nu turnați apă în spațiul de coacere fierbinte sau nu așezați veselă cu apă pe baza spațiului de coacere. Din cauza variației de temperatură se pot produce deteriorări ale emailului.

Moduri de încălzire utilizate:

-  Convecție aer 4D
-  Încălzire superioară/inferioară
-  Grill cu convecție aer
-  Grill, suprafață mare
-  Treapta pentru pizza

Treptele de intensitate a aburului sunt indicate în tabelul cu cifre:

- 1 = scăzută
- 2 = medie
- 3 = crescută

Preparatul	Accesorii	Nivelul	Modul de încălzire	Temperatura în °C / treapta de grill	Intensitatea aburului	Durata de preparare în min.
Pâine albă, 750 g	Tavă universală sau formă dreptunghiulară	2		210-220*	-	10-15
				180-190	-	25-35
Pâine albă, 750 g	Tavă universală sau formă dreptunghiulară	2		210-220	3	10-15
				180-190	-	25-35
Pâine intermediară, 1,5 kg	Tavă universală sau formă dreptunghiulară	2		210-220*	-	10-15
				180-190	-	40-50
Pâine intermediară, 1,5 kg	Tavă universală sau formă dreptunghiulară	2		210-220	3	10-15
				180-190	-	45-55

\* Preîncălziți

Preparatul	Accesorii	Nivelul	Modul de încălzire	Temperatura în °C / treapta de grill	Intensitatea aburului	Durata de preparare în min.
Pâine integrală, 1 kg	Tavă universală	2		210-220*	-	10-15
				180-190	-	40-50
Pâine integrală, 1 kg	Tavă universală	2		210-220	3	10-15
				180-190	-	40-50
Lipie	Tavă universală	3		250-270	-	20-25
Lipie	Tavă universală	3		220-230	3	20-30
<b>Chifle</b>						
Chifle sau baghete congelate, semi-preparate	Tavă universală	3		180-200	-	10-15
Chifle sau baghete congelate, semi-preparate	Tavă de copt	3		200-220	2	10-20
Chifle, dulci, proaspete	Tavă de copt	3		170-190*	-	15-20
Chifle, dulci, proaspete	Tavă de copt	3		150-170	3	25-35
Chifle dulci, din aluat proaspăt, 2 niveluri	Tavă universală + tavă de copt	3+1		150-170*	-	20-30
Chifle din aluat proaspăt	Tavă de copt	3		180-200	-	20-30
Chifle din aluat proaspăt	Tavă de copt	3		200-220	2	20-30
Baghetă semipreparată, refrigerată	Tavă universală	3		180-200	-	20-30
Baghetă semipreparată, refrigerată	Tavă de copt	3		200-220	1	10-20
Recoacere chifle, baghetă	Grătar	2		150-160*	-	10-20
<b>Chifle congelate</b>						
Chifle sau baghete congelate, semi-preparate	Tavă universală	3		180-200	-	10-15
Chifle sau baghete congelate, semi-preparate	Tavă de copt	3		180-200	1	15-25
Produse de brutărie din aluat proaspăt, cu bicarbonat	Tavă universală	3		180-200	-	20-25
Produse de brutărie din aluat proaspăt, cu bicarbonat	Tavă de copt	3		210-230	1	18-25
Croissante din aluat proaspăt	Tavă universală	3		170-190	-	30-35
Croissante din aluat proaspăt	Tavă de copt	3		180-200	1	20-25
Recoacere chifle, baghetă	Grătar	2		160-170	-	10-20
<b>Pâine prăjită</b>						
Gratinarea pâinii prăjite, 4 buc.	Grătar	3		190-210	-	10-15
Pâine prăjită, gratinată, 12 bucăți	Grătar	3		230-250	-	10-15
Rumenirea pâinii prăjite (nu preîncălziți)	Grătar	5		3	-	3-5
* Preîncălziți						

## Pizza, quiche și tartă picantă

Aparatul dvs. vă oferă numeroase moduri de încălzire pentru a prepara pizza, quiche și tartă picantă. În tabelele cu setări găsiți setările optime pentru multe preparate.

Acordați atenție și indicațiilor din secțiunea despre lăsarea la dospit a aluatului.

Folosiți numai accesoriile originale ale aparatului dvs. Acestea sunt adaptate optim la interiorul cuptorului dvs. și la modurile de funcționare.

## Coacerea în combinație cu microundele

Dacă veți coace folosind în combinație funcția de microunde, puteți scurta semnificativ timpul de preparare.

La funcționarea combinată puteți utiliza forme de copt normale din metal. Dacă se formează scântei între forma de copt și grătar, verificați dacă exteriorul formei este curat. Modificați poziția formei pe grătar. Dacă acest lucru nu ajută, coaceți în continuare fără microunde. Durata de coacere se prelungește.

Dacă utilizați forme din plastic, ceramică sau sticlă, timpul de coacere indicat în tabel se scurtează. Tarta picantă devine mai puțin maronie în partea de jos.

Coacerea în combinație cu funcția de microunde este posibilă doar pe un nivel.

### Coacere cu adaos de aburi

Anumite produse de brutărie și patiserie (de ex. aluatul dospit cu drojdie) capătă cu adaosul de aburi o crustă crocantă și o suprafață mai lucioasă. Produsele de brutărie și patiserie se usucă mai puțin.

Coacerea cu adaos de aburi este posibilă doar pe un nivel.

### Niveluri

Utilizați nivelurile de introducere indicate.

#### Coacere pe un singur nivel

Pentru coacerea pe un singur nivel, utilizați următoarele niveluri:

- produse de brutărie și patiserie înalte: nivelul 2
- produse de brutărie și patiserie plate: nivelul 3

Dacă utilizați modul de încălzire Convecție aer 4D, puteți alege dintre înălțimile 1, 2, 3 și 4.

#### Coacere pe mai multe niveluri

Utilizați convecție aer 4D. Produsele de brutărie și patiserie în tăvi sau forme introduse simultan nu trebuie să fie gata în același timp.

Coacere pe două niveluri:

- tavă universală: nivelul 3  
tavă de copt: nivelul 1
- Forme pe grătar  
primul grătar: nivelul 3  
al doilea grătar: nivelul 1

Coacere pe patru niveluri:

- 4 grătare cu hârtie de copt  
primul grătar: nivelul 5  
al doilea grătar: nivelul 3  
al treilea grătar: nivelul 2  
al patrulea grătar: nivelul 1

Prin prepararea simultană a felurilor de mâncare, puteți economisi energie în proporție de până la 45 %. Așezați formele în interiorul cuptorului una lângă cealaltă sau decalate, una deasupra celeilalte.

### Accesorii

Aveți grijă să utilizați întotdeauna accesoriile adecvate și să le introduceți în poziția corectă.

#### Grătar

Introduceți grătarul cu inscripția "Microwave" orientată spre ușa aparatului și curbura orientată în jos. Vasele și formele de copt trebuie să fie întotdeauna amplasate pe grătar.

#### Tava universală sau tava de copt

Introduceți cu atenție tava universală sau tava de copt până la capăt, cu partea înclinată înspre ușa aparatului.

Pentru pizza cu multă umplutură, folosiți tava universală.

### Forme de copt

Cele mai potrivite sunt formele de copt închise la culoare, din metal.

Formele din tablă albă, formele din ceramică sau cele din sticlă prelungesc timpul de coacere, iar produsele de brutărie și patiserie nu se vor rumeni uniform. Dacă veți coace cu aceste forme și doriți să utilizați încălzirea superioară/inferioară, introduceți forma pe nivelul 1.

Pentru coacerea cu adaos de aburi, formele de copt trebuie să fie rezistente la căldură și aburi.

### Hârtie de copt

Folosiți numai hârtie de copt adecvată pentru temperatura aleasă. Tăiați întotdeauna hârtia de copt la dimensiunile potrivite.

### Produse congelate

Nu utilizați produse congelate, cu foarte multă gheață. Îndepărtați gheața de pe aliment.

Produsele congelate sunt precoapte parțial neuniform. Rumenirea neuniformă se menține și după coacere.

### Valori de setare recomandate

În tabel găsiți modul de încălzire optim pentru diverse preparate. Temperatura și durata de coacere depind de tipul de aluat și greutatea acestuia. Din acest motiv, sunt recomandate diferite setări. Setări mai întâi valorilor mai scăzute. La o temperatură mai scăzută, rumenirea este mai uniformă. Dacă este necesar, setați o temperatură mai ridicată data următoare.

**Indicație:** Duratele de coacere nu pot fi reduse prin setarea unor temperaturi mai înalte. Preparatul ar fi gata numai la exterior, însă în interior ar fi necopt.





Setările se aplică doar în cazul introducerii preparatului în interiorul rece al cuptorului. Astfel economisiți energie în proporție de până la 20%. În cazul preîncălzirii cuptorului, durata de coacere se reduce cu câteva minute.

Pentru alimentele selectate este necesară preîncălzirea cuptorului, conform duratelor prezentate în tabel. Introduceți preparatul și accesoriile după ce ați preîncălzit interiorul cuptorului.

În cazul în care doriți să preparați o rețetă proprie, consultați indicațiile privind produsele de brutărie și patiserie din tabel.



























Scoateți accesoriile neutilizate din interiorul cuptorului. Astfel, veți obține un rezultat de preparare optim și veți economisi energie în proporție de până la 20%.

Moduri de încălzire utilizate:

-  Convecție aer 4D
-  Încălzire superioară/inferioară
-  Treapta pentru pizza
-  Căldură intensă

Treptele de intensitate a aburului sunt indicate în tabel cu cifre:

- 1 = redusă
- 2 = medie
- 3 = înaltă

Preparatul	Accesorii / veselă	Nivelul	Modul de încălzire	Temperatura în °C	Putere microunde în wați	Intensitatea aburului	Durata de preparare în min.
<b>Pizza</b>							
Pizza, proaspătă	Tavă de copt	3		200-220	-	-	25-35
Pizza, proaspătă, 2 niveluri	Tavă universală + tavă de copt	3+1		180-200	-	-	35-45
Pizza, proaspătă, blat subțire	Tavă pentru pizza	2		250-270	-	-	20-25
Pizza, proaspătă, blat subțire	Tavă pentru pizza	2		220-230	-	-	20-30
Pizza, semipreparată	Grătar	3		190-210	-	-	10-15
<b>Pizza, congelată</b>							
Pizza, blat subțire 1 buc.	Grătar	3		190-210	-	-	15-20
Pizza, blat subțire 1 buc.	Tavă universală	2		210-230	90	-	10-20
Pizza, blat subțire 2 buc.	Tavă universală + grătar	3+1		190-210	-	-	20-25
Pizza, blat gros 1 buc.	Grătar	3		180-200	-	-	20-25
Pizza, blat gros 1 buc.	Tavă universală	2		180-200	90	-	15-25
Pizza, blat gros 2 buc.	Tavă universală + grătar	3+1		190-210	-	-	20-30
Baghetă pizza	Grătar	3		200-220	-	-	15-20
Baghetă pizza, 2 buc.	Tavă universală	2		180-200	90	-	10-20
Mini-pizza	Tavă universală	3		180-200	-	-	15-20
Mini-pizza, 9 buc.	Tavă universală	2		210-230	90	-	10-20
Mini-pizza, Ø7 cm, 4 niveluri	4 grătare	5+3+2+1		180-200*	-	-	20-30
<b>Tarte picante și quiche</b>							
Tarte picante în formă	Formă demontabilă Ø28 cm	2		180-200	-	-	60-70
Tarte picante în formă	Formă demontabilă Ø28 cm	2		170-190	-	1	60-70
Tarte picante în formă	Formă demontabilă Ø28 cm	1		180-200	90	-	35-40
Quiche	Formă pentru tarte, tablă neagră	1		190-210	-	-	40-50
Quiche	Formă pentru tarte, tablă neagră	3		190-210	-	-	30-40
Tartă flambată	Tavă universală	3		280-300*	-	-	10-18
Tartă flambată	Tavă universală	2		200-220*	-	2	15-25
Piroști	Formă de suflou	2		190-200	-	-	30-45
Empanada	Tavă universală	3		180-190	-	-	30-45
Empanada	Tavă universală	2		170-190	-	2	30-40
Börek	Tavă universală	3		200-210	-	-	30-40
* preîncălziți							

## Sufleuri

Aparatul dvs. vă oferă numeroase moduri de încălzire pentru prepararea sufleurilor. În tabelele cu setări găsiți setările optime pentru multe preparate.

Folosiți numai accesoriile originale ale aparatului dvs. Acestea sunt adaptate optim la interiorul cuptorului dvs. și la modurile de funcționare.

### Prepararea cu microunde

Dacă preparați exclusiv cu Microunde sau în combinație cu Microunde, puteți scurta semnificativ timpul de preparare.

Utilizați întotdeauna veselă rezistentă la căldură, adecvată pentru microunde. Respectați indicațiile referitoare la vesela adecvată pentru microunde.

→ "Cuptorul cu microunde" la pagina 26

Scoateți mâncărurile gata preparate din ambalaj. Preparați mai repede și mai uniform în vesela adecvată pentru microunde.

### Niveluri de introducere

Folosiți nivelurile indicate.

Pe un nivel puteți prepara în forme sau cu tava universală.

- Forme pe grătar: nivelul 2
- Tavă universală: nivelul 3

Pentru sufleuri utilizați adaosul de aburi. Nu aveți nevoie de baie de apă.

Prin prepararea concomitentă a mâncărurilor, puteți economisi energie de până la 45 %. Așezați formele una lângă alta în interiorul cuptorului.

### Accesorii

Aveți grijă să utilizați întotdeauna accesorii adecvate și să le introduceți în poziția corectă.

#### Grătar

Introduceți grătarul cu inscripția "Microwave" orientată spre ușa aparatului și curbura orientată în jos. Vasele și formele de copt trebuie să fie întotdeauna amplasate pe grătar.

#### Tavă universală

Introduceți cu atenție tava universală până la capăt, cu partea înclinată înspre ușa aparatului.

### Veselă

Pentru sufleuri și gratenuri utilizați un vas larg, plat. În vesela îngustă, înaltă, preparatele necesită mai mult timp și devin mai închise la culoare în partea superioară.

Pentru prepararea cu adaos de aburi, formele trebuie să fie rezistente la căldură și aburi.

### Valori de setare recomandate

În tabel găsiți modul de încălzire optim pentru diverse sufleuri. Temperatura și durata de preparare depind de cantitate și de rețetă. Stadiul de preparare al unui sufleu depinde de mărimea vasului și de înălțimea sufleului. De aceea sunt indicate domeniile de setare. Încercați mai întâi cu valorile mai scăzute. La o temperatură mai scăzută se obține o rumenire mai uniformă. Dacă este necesar, data următoare setați valori mai mari.





**Indicație:** Timpul de preparare nu pot fi scurtați prin temperaturi mai ridicate. Sufleul ar fi preparat numai la exterior, însă în interior ar fi crud.

Valorile de setare sunt valabile pentru introducerea alimentului în cuptorul rece. Astfel economisiți energie în proporție de până la 20 %. Dacă preîncălziți, timpurile de preparare indicați se scurtează cu câteva minute.

În cazul în care doriți să preparați după propria rețetă, orientați-vă în funcție de preparatele similare din tabel.







Scoateți din interiorul cuptorului accesoriile pe care nu le folosiți. Astfel veți obține un rezultat optim al preparării și economisiți energie în proporție de până la 20 %.

Moduri de încălzire utilizate:

-  Convecție aer 4D
-  Încălzire superioară/inferioară
-  Grill cu convecție aer
-  Treapta pentru pizza

Treptele de intensitate a aburului sunt indicate în tabelul cu cifre:

- 1 = scăzută
- 2 = medie
- 3 = crescută

Preparatul	Accesorii / veselă	Nivelul	Modul de încălzire	Temperatura în °C	Putere microunde în wați	Intensitatea aburului	Durata de preparare în min.
Sufleu, picant, ingrediente preparate	Formă de sufleu	2		200-220	-	-	30-50
Sufleu, picant, ingrediente preparate	Formă de sufleu	2		150-170	-	2	40-50
Sufleu, picant, ingrediente preparate	Formă de sufleu	2		150-170	360	-	20-30
Sufleu, dulce	Formă de sufleu	2		170-190	-	-	40-60
Sufleu, dulce	Formă de sufleu	2		150-170	360	-	20-30
Lasagna, proaspătă, 1 kg	Formă de sufleu	2		160-180	-	-	50-60
Lasagna, proaspătă, 1 kg	Formă de sufleu	2		170-180	-	2	35-45

\* preîncălziți

Preparatul	Accesorii / veselă	Nivelul	Modul de încălzire	Temperatura în °C	Putere microunde în wați	Intensitatea aburului	Durata de preparare în min.
Lasagna, proaspătă, 1 kg	Formă de sufleu	2		180-200	360	-	20-30
Lasagna, congelată, 400 g	Grătar	2		190-210	-	-	30-35
Lasagna, congelată, 400 g	Veselă neacoperită	2		180-190	-	2	40-50
Lasagna, congelată, 400 g	Veselă neacoperită	2		200-210	180	-	20-25
Cartofi gratinați, ingrediente crude, înălțime 4 cm	Formă de sufleu	2		160-190	-	-	50-70
Cartofi gratinați, ingrediente crude, înălțime 4 cm	Formă de sufleu	2		170-190	-	3	60-70
Cartofi gratinați, ingrediente crude, înălțime 4 cm	Formă de sufleu	2		170-190	360	-	20-25
Cartofi gratinați, ingrediente crude, înălțime 4 cm, 2 niveluri	Formă de sufleu	3+1		150-170	-	-	60-80
Sufleu	Formă de sufleu	2		160-180*	-	-	35-45
Sufleu	Formă de sufleu	2		170-180	-	2	30-40
Sufleu	Forme porționate	2		170-190	-	-	65-75

\* preîncălziți

## Carne de pasăre

Aparatul dvs. vă oferă diverse moduri de încălzire pentru prepararea cărnii de pasăre. În tabelele cu setări găsiți setările optime pentru unele preparate.

### Prăjirea pe grătar

Prăjirea pe grătar este adecvată în mod deosebit pentru carnea mare de pasăre sau pentru mai multe bucăți simultan.

Introduceți grătarul cu inscripția "Microwave" înspre ușa aparatului și curbura îndreptată în jos pe nivelul indicat. Suplimentar, introduceți tava universală cu marginea teșită înspre ușa aparatului pe nivelul de dedesubt.

În funcție de mărimea și de felul cărnii de pasăre, adăugați până la ½ litri de apă în tava universală. Se va colecta grăsimea scursă. Din suc scurs la prăjire puteți prepara un sos. În plus, astfel se formează mai puțin fum, iar interiorul cuptorului rămâne mai curat.

### Prăjirea în veselă

Utilizați numai veselă care este adecvată pentru cuptoare. Verificați dacă vesela încapă în interiorul cuptorului.

Cea mai adecvată este vesela din sticlă. Așezați vesela fierbinte din sticlă pe un suport uscat. Dacă suportul este umed sau rece, sticla se poate crăpa.

Cratițele lucioase din oțel inoxidabil sau aluminiu reflectă căldura ca o oglindă și, astfel, sunt adecvate doar relativ. Carnea de pasăre se prepară mai încet și se rumenește mai puțin. Utilizați o temperatură mai mare și/sau un timp de preparare mai lung.

Acordați atenție indicațiilor producătorului vasei dvs. de prăjire.

### Veselă descoperită

Pentru prăjirea cărnii de pasăre, cel mai bine utilizați o formă înaltă pentru prăjit. Așezați forma pe grătar. Dacă nu dispuneți de un vas potrivit, folosiți tava universală.

### Veselă acoperită

La prepararea în veselă acoperită, interiorul cuptorului rămâne considerabil mai curat. Aveți grijă să se potrivească bine capacul și să se închidă bine. Așezați vesela pe grătar.

La îndepărtarea capacului după preparare, pot fi degajați aburi fierbinți. Ridicați puțin capacul înspre partea din spate, pentru ca aburii să poată fi degajați în partea opusă corpului.

Carnea de pasăre poate deveni crocantă și într-o cratiță acoperită. Pentru aceasta, folosiți o cratiță cu capac de sticlă și setați o temperatură mai mare.

### Prăjirea în combinație cu microundele

Puteți prepara carne de pasăre deosebit de bine în combinație cu funcția de microunde. Astfel, timpul de preparare se diminuează semnificativ.

Spre deosebire de funcționarea convențională, durata de preparare depinde de greutatea totală la prăjirea în combinație cu microundele.

**Recomandare:** În cazul în care cantitățile dvs. diferă de cele indicate în tabelele de setări, vă ajută o regulă de bază: unei cantități duble îi corespunde o durată de preparare aproape dublă.

Utilizați întotdeauna veselă rezistentă la căldură, adecvată pentru microunde. Formele de prăjire din metal sau vasele din lut sunt adecvate numai pentru prăjirea fără microunde. Respectați indicațiile referitoare la vesela adecvată pentru microunde. → "Cuptorul cu microunde" la pagina 26

### Prăjire cu adaos de aburi

Anumite preparate devin mai crocante cu adaos de aburi. Acestea devin mai lucioase și se usucă mai puțin.

Utilizați veselă neacoperită. Vesela trebuie să fie rezistentă la căldură și la aburi.



Conectați funcția pentru adaos de aburi conform indicațiilor din tabelul cu setări. Anumite preparate vă reușesc mai bine atunci când sunt preparate în mai mulți pași. Acestea sunt indicate în tabel.

### Preparare la grill

În timpul utilizării grill-ului, țineți ușa aparatului închisă. Niciodată să nu preparați la grill cu ușa aparatului deschisă.

Introduceți grătarul cu inscripția "Microwave" înspre ușa aparatului și curbura îndreptată în jos pe nivelul indicat. În plus introduceți tava universală cu marginea țesută înspre ușa aparatului cel puțin cu un nivel mai jos. Se va colecta grăsimea scursă.

Folosiți bucăți tăiate felii cât mai egale, cu grosime și greutate similare. Astfel se rumenesc uniform și rămân suculente. Așezați bucățile tăiate felii direct pe grătar.

Întoarceți bucățile de carne cu un clește de grătar. Dacă înțepați carnea cu o furculiță, aceasta își pierde sucul și se usucă.

### Indicații

- Corpul de încălzit pentru grill comută la anumite intervale pe pornit și pe oprit, acest lucru este normal. Frecvența de conectare și deconectare depinde de treapta setată pentru grill.
- În timpul preparării la grill se poate produce fum.

### Termometru pentru prăjire

Cu ajutorul termometrului pentru prăjire puteți prepara cu mare exactitate. Citiți indicațiile importante pentru utilizarea termometrului pentru prăjire în capitolul corespunzător. Acolo găsiți informații cu privire la introducerea termometrului pentru prăjire, modurile de încălzire posibile și alte informații adiționale.

→ "Termometru pentru prăjire" la pagina 28

### Valori de setare recomandate

În tabel găsiți modul de încălzire optim pentru carnea de pasăre. Temperatura și durata de preparare depind de cantitatea, de natura și de temperatura alimentului. De aceea sunt indicate domeniile de setare. Încercați mai întâi cu valorile mai scăzute. Dacă este necesar, data următoare setați valori mai mari.

Valorile de setare sunt valabile pentru introducerea păsărilor neumplute, gata pentru prăjit, la temperatura frigiderului, în cuptorul rece. Astfel economisiți energie

în proporție de până la 20 %. Dacă preîncălziți, timpii de preparare indicați se scurtează cu câteva minute.

În tabel găsiți date pentru carnea de pasăre, cu greutatea propuse. Dacă doriți să preparați o pasăre grea, folosiți întotdeauna temperatura mai scăzută. În cazul mai multor bucăți, orientați-vă după greutatea bucății celei mai grele pentru determinarea duratei de preparare. Bucățile individuale ar trebui să fie de mărimi aproximativ egale.

În general, cu cât este mai mare o pasăre, cu atât este mai scăzută temperatura și cu atât mai lungă este durata de preparare.

Întoarceți pasărea după cca. 1/2 până la 2/3 din timpul indicat.





**Indicație:** Folosiți numai hârtie de copt adecvată pentru temperatura aleasă. Tăiați întotdeauna hârtia de copt la dimensiunile potrivite.

### Recomandări

- La rață sau gâscă, înțepați pielea de sub aripi. Astfel se va putea scurge grăsimea.
- La pieptul de rață crestați pielea. Nu întoarceți pieptul de rață.
- Atunci când întoarceți păsările, aveți grijă ca mai întâi să fie în jos partea cu pieptul, respectiv partea cu pielea.
- Pasărea devine deosebit de crocantă și capătă o culoare brună dacă spre sfârșitul timpului de prăjire o ungeți cu unt, apă sărată sau zeamă de portocale.





Scoateți din interiorul cuptorului accesoriile pe care nu le folosiți. Astfel veți obține un rezultat optim al preparării și economisiți energie în proporție de până la 20 %.

Moduri de încălzire utilizate:









-  Convecție aer 4D
-  Încălzire superioară/inferioară
-  Grill cu convecție aer
-  Grill, suprafață mare
-  Treapta pentru pizza

Treptele de intensitate a aburului sunt indicate în tabelul cu cifre:















- 1 = scăzută
- 2 = medie
- 3 = crescută

Preparatul	Accesorii / veselă	Nivelul	Modul de încălzire	Temperatura în °C / treapta de grill	Putere microunde în wați	Intensitatea aburului	Durata de preparare în min.
<b>Pui</b>							
Pui, 1 kg	Grătar	2		200-220	-	-	60-70
Pui, 1 kg	Grătar	2		200-220	-	2	60-70
Pui, 1 kg	Veselă acoperită	2		230-250	360	-	25-35
File de piept de pui, 150 g fiecare (preparare la grill)	Grătar	4		3*	-	-	15-20
File de piept de pui, 2 bucăți a 150g fiecare (preparare la grill)	Veselă neacoperită	2		190-210	180	-	25-30









\* Preîncălziți 5 min.

Preparatul	Accesorii / veselă	Nivelul	Modul de încălzire	Temperatura în °C / treapta de grill	Putere microunde în wați	Intensitatea aburului	Durata de preparare în min.
Bucăți mici de pui, 250g fiecare	Grătar	3		220-230	-	-	30-35
Bucăți mici de pui, 250g fiecare	Grătar	3		200-220	-	2	30-45
Bucăți mici de pui, 4 bucăți a 250g fiecare	Veselă neacoperită	2		190-210	360	-	20-30
Crochete, bucăți de pui pane, congelate	Tavă universală	3		190-210	-	-	20-25
Crochete, bucăți de pui pane, congelate, 250g	Tavă universală	2		190-210	360	-	10-15
Găină, 1,5 kg	Grătar	2		200-220	-	-	70-90
Găină, 1,5 kg	Grătar	2		180-200	-	2	65-75
Găină, 1,5 kg	Veselă cu capac	2		210-230	360	-	30
					180	-	15-25

### Rață & gâscă

Rață, 2 kg	Grătar	2		180-200	-	-	90-110
Rață, 2 kg	Grătar	2		150-160	-	2	70-90
				180-190	-	-	30-40
Rață, 2 kg	Grătar	2		170-190	180	-	60-80
Piept de rață, 300g fiecare	Grătar	3		230-250	-	-	25-30
Piept de rață, 300g fiecare	Grătar	3		220-240	-	2	25-30
Gâscă, 3 kg	Grătar	2		160-180	-	-	120-150
Gâscă, 3 kg	Grătar	2		130-140	-	2	110-120
				150-160	-	2	20-30
				170-180	-	-	30-40
Gâscă, 3 kg	Grătar	2		170-190	180	-	80-90
Pulpe de gâscă, 350g fiecare	Grătar	2		210-230	-	-	40-50
Pulpe de gâscă, 350g fiecare	Grătar	3		190-200	-	2	45-55
Pulpe de gâscă, 350g fiecare	Grătar	2		170-190	180	-	30-40

### Curcan

Curcan fraged, 2,5 kg	Grătar	2		180-200	-	-	70-90
Pui de curcan, 2,5 kg	Grătar	2		140-150	-	2	70-80
				170-180	-	-	20-30
Curcan fraged, 2,5 kg	Grătar	2		170-190	180	-	60-80
Piept de curcan, fără os 1 kg	Veselă acoperită	2		240-260	-	-	80-100
Pulpă superioară de curcan, cu os, 1 kg	Grătar	2		180-200	-	-	80-100
Pulpă superioară de curcan, cu os, 1 kg	Grătar	2		170-180	-	2	80-100
Pulpă superioară de curcan, cu os, 1 kg	Veselă acoperită	2		210-230	360	-	45-50

\* Preîncălziți 5 min.

## Carne

Aparatul dvs. vă oferă numeroase moduri de încălzire pentru prepararea cărnii. În tabelele cu setări găsiți setările optime pentru multe preparate.

### Prăjirea și brezarea

Ungeți carnea slabă cu grăsime după gust sau acoperiți-o cu felii de slănină.

Crestați șoricul cu tăieturi în cruciș. Atunci când întoarceți friptura, aveți grijă ca mai întâi să fie șoricul în partea de jos.

Când friptura este gata, ar trebui lăsată să mai stea 10 minute în interiorul cuptorului deconectat, închis. Astfel, zeama cărnii se distribuie mai bine. Eventual înfășurați friptura în folie de aluminiu. În timpul de preparare indicat nu este cuprinsă și perioada recomandată pentru odihna preparatului.

### Prăjirea pe grătar

Pe grătar, carnea devine deosebit de crocantă pe toate părțile.

În funcție de mărimea și de felul cărnii, adăugați până la ½ litri de apă în tava universală. Vor fi colectate grăsimea și sucul de la prăjire. Din sucul scurs la prăjire puteți prepara un sos. În plus, astfel se formează mai puțin fum, iar interiorul cuptorului rămâne mai curat.

Introduceți grătarul cu inscripția "Microwave" înspre ușa aparatului și curbura îndreptată în jos pe nivelul indicat. Suplimentar, introduceți tava universală cu marginea teșită înspre ușa aparatului pe nivelul de dedesubt.

### Prăjirea și brezarea în veselă

Prăjirea și brezarea în veselă se fac mai confortabil. Cu vesela puteți scoate mai simplu friptura din interiorul cuptorului, putând prepara sosul direct în vasul respectiv.

Folosiți numai veselă care este adecvată pentru utilizarea în cuptor. Verificați dacă vesela încapă în interiorul cuptorului.

Cea mai adecvată este vesela din sticlă. Așezați vesela fierbinte din sticlă pe un suport uscat. Dacă suportul este umed sau rece, sticla se poate crăpa.

La carnea slabă adăugați puțin lichid. În vesela din sticlă, fundul vasului ar trebui să fie acoperit cu un strat de cca. ½ cm.

Cantitatea de lichid depinde de tipul de carne și de materialul veselei și de utilizarea sau nu a unui capac. Dacă preparați carne în cratițe de metal emailate sau de culoare închisă, este necesară o cantitate mai mare de lichid decât în vesela din sticlă.

Lichidul din vas se evaporă în timpul prăjirii. Dacă este necesar, completați cu atenție cu lichid.

Cratițele lucioase din oțel inoxidabil sau aluminiu reflectă căldura ca o oglindă și, astfel, sunt adecvate doar relativ. Carnea se prepară mai încet și se rumenește mai puțin. Utilizați o temperatură mai mare și/sau un timp de preparare mai lung.

Acordați atenție indicațiilor producătorului veselei dvs. de prăjire.

### Veselă descoperită

Pentru prăjirea cărnii, cel mai bine utilizați o formă înaltă pentru prăjit. Așezați forma pe grătar. Dacă nu dispuneți de un vas potrivit, folosiți tava universală.

### Veselă acoperită

La prepararea în veselă acoperită, interiorul cuptorului rămâne considerabil mai curat. Aveți grijă să se potrivească bine capacul și să se închidă bine. Așezați vesela pe grătar.

Distanța dintre carne și capac ar trebui să măsoare minim 3 cm. Carnea se poate umfla.

La îndepărtarea capacului după preparare, pot fi degajați aburi fierbinți. Ridicați puțin capacul înspre partea din spate, pentru ca aburii să poată fi degajați în partea opusă corpului.

Pentru brezare, rumeniți carnea în prealabil, conform necesarului. Pentru sosul de brezare, adăugați apă, vin, oțet sau altele similare. Nivelul de lichid din vas trebuie să fie de 1-2 cm.

Lichidul din vas se evaporă în timpul prăjirii. Dacă este necesar, completați cu atenție cu lichid.

Carnea poate deveni crocantă și într-o cratiță acoperită. Pentru aceasta, folosiți o cratiță cu capac de sticlă și setați o temperatură mai mare.

### Prăjirea în combinație cu microundele

Anumite preparate pot fi pregătite în combinație cu microunde. Astfel, timpul de preparare se diminuează semnificativ.

Spre deosebire de funcționarea convențională, durata de preparare depinde de greutatea totală la prăjirea în combinație cu microundele.

**Recomandare:** În cazul în care cantitățile dvs. diferă de cele indicate în tabelele de setări, vă ajută o regulă de bază: unei cantități duble îi corespunde o durată de preparare aproape dublă.

Utilizați întotdeauna veselă rezistentă la căldură, adecvată pentru microunde. Formele de prăjire din metal sau vasele din lut sunt adecvate numai pentru prăjirea fără microunde. Respectați indicațiile referitoare la vesela adecvată pentru microunde. → "Cuptorul cu microunde" la pagina 26

### Atenție!

Dacă utilizați o pungă pentru friptură, nu o închideți cu clipsuri din metal. Folosiți sfoară de bucătărie. Nu utilizați țepușe din metal pentru rulade. Se pot forma scântei.

### Prăjire și preparare înăbușită cu adaos de aburi

Anumite preparate devin mai crocante cu adaos de aburi și se usucă mai puțin.

Utilizați veselă neacoperită. Vesela trebuie să fie rezistentă la căldură și la aburi.

Fripturile nu trebuie întoarse.

Conectați funcția pentru adaos de aburi conform indicațiilor din tabelul cu setări. Anumite preparate vă reușesc mai bine atunci când sunt preparate în mai mulți pași. Acestea sunt indicate în tabel.

## Preparare la grill

În timpul utilizării grill-ului, țineți ușa aparatului închisă. Niciodată să nu preparați la grill cu ușa aparatului deschisă.

Introduceți grătarul cu inscripția "Microwave" înspre ușa aparatului și curbura îndreptată în jos pe nivelul indicat. În plus introduceți tava universală cu marginea teșită înspre ușa aparatului cel puțin cu un nivel mai jos. Se va colecta grăsimea scursă.

Folosiți bucăți tăiate felii cât mai egale, cu grosime și greutate similare. Astfel se rumenesc uniform și rămân suculente. Așezați bucățile tăiate felii direct pe grătar.

Întoarceți bucățile de carne cu un clește de grătar. Dacă înțepați carnea cu o furculiță, aceasta își pierde sucul și se usucă.

Sărați preparatul la grill numai după ce ați preparat la grill. Sarea extrage apa din carne.

## Indicații

- Corpul de încălzit pentru grill comută la anumite intervale pe pornit și pe oprit, acest lucru este normal. Frecvența de conectare și deconectare depinde de treapta setată pentru grill.
- În timpul preparării la grill se poate produce fum.

## Termometru pentru prăjire

Cu ajutorul termometrului pentru prăjire puteți prepara cu mare exactitate. Citiți indicațiile importante pentru utilizarea termometrului pentru prăjire în capitolul corespunzător. Acolo găsiți informații cu privire la introducerea termometrului pentru prăjire, modurile de încălzire posibile și alte informații adiționale.

→ "Termometru pentru prăjire" la pagina 28

## Valori de setare recomandate

În tabel găsiți modul de încălzire optim pentru numeroase preparate din carne. Temperatura și durata de preparare depind de cantitatea, de natura și de temperatura alimentului. De aceea sunt indicate domenii de setare. Încercați mai întâi cu valorile mai

scăzute. Dacă este necesar, data următoare setați valori mai mari.

Valorile de setare sunt valabile pentru introducerea cărnii la temperatura frigiderului în interiorul cuptorului rece. Astfel economisiți energie în proporție de până la 20 %. Dacă preîncălziți, timpii de preparare indicați se scurtează cu câteva minute.

În tabel găsiți date pentru bucăți de friptură, cu greutate propuse. Dacă doriți să preparați o bucată de carne mai grea, folosiți întotdeauna temperatura mai scăzută. În cazul mai multor bucăți, orientați-vă după greutatea bucății celei mai grele pentru determinarea duratei de preparare. Bucățile individuale ar trebui să fie de mărimi aproximativ egale.





În general, cu cât este mai mare friptura, cu atât este mai scăzută temperatura și cu atât este mai lungă durata de preparare.

Întoarceți friptura și bucățile pentru grill după cca. 1/2 până la 2/3 din timpul indicat.

În cazul în care doriți să preparați după propria rețetă, orientați-vă în funcție de preparatele similare. Informații suplimentare găsiți în sugestiile pentru prăjire, brezare și prepararea la grill, în continuarea tabelului cu setări.





Scoateți din interiorul cuptorului accesoriile pe care nu le folosiți. Astfel veți obține un rezultat optim al preparării și economisiți energie în proporție de până la 20 %.

Moduri de încălzire utilizate:

-  Convecție aer 4D
-  Încălzire superioară/inferioară
-  Grill cu convecție aer
-  Grill, suprafață mare
-  Microunde

Treptele de intensitate a aburului sunt indicate în tabelul cu cifre:

- 1 = scăzută
- 2 = medie
- 3 = crescută

Preparatul	Accesorii / veselă	Nivelul	Modul de încălzire	Temperatura în °C / treapta de grill	Putere microunde în wați	Intensitatea aburului	Durata de preparare în min.
<b>Carne de porc</b>							
Friptură de porc fără șorici, de ex. ceafă, 1,5 kg	Veselă neacoperită	2		180-190	-	-	110-130
Friptură de porc fără șorici, de ex. ceafă, 1,5 kg	Veselă neacoperită	2		180-190	-	1	110-130
Friptură de porc fără șorici, de ex. ceafă, 1,5 kg	Veselă acoperită	2		220-240	360	-	55-65
Friptură de porc cu șorici de ex. spată, 2 kg	Grătar	2		190-200	-	-	130-140

\* preîncălziți

\*\* la început adăugați cca. 200 ml de lichid în vas; rezervorul de apă trebuie reumplut în timpul funcționării

\*\*\* fără întoarcere

\*\*\*\* la început adăugați cca. 100 ml de lichid în vas; rezervorul de apă trebuie reumplut în timpul funcționării

Preparatul	Accesorii / veselă	Nivelul	Modul de încălzire	Temperatura în °C / treapta de grill	Putere microunde în wați	Intensitatea aburului	Durata de preparare în min.
Friptură de porc cu șorici de ex. spată, 2 kg	Veselă neacoperită	2		100	-	3	25-30
				170-180	-	1	70-90
				200-210	-	-	20-25
Friptură din pulpă de porc, 1,5 kg	Veselă neacoperită	2		220-230	-	-	70-80
Friptură din pulpă de porc, 1,5 kg	Veselă neacoperită	2		170-180	-	1	80-90
Friptură din pulpă de porc, 1,5 kg	Veselă acoperită	2		230-240	90	-	50-60
File de porc, 400 g	Grătar	3		220-230	-	-	20-25
File de porc, 400 g	Veselă neacoperită	3		210-220*	-	1	25-30
Cotlet de porc afumat cu os, 1 kg (adăugați puțină apă)	Veselă acoperită	2		210-230	-	-	70-90
Cotlet de porc cu os, 1 kg	Veselă neacoperită	2		160-170	-	1	70-80
Cotlet de porc cu os, 1 kg	Veselă neacoperită	2		-	360	-	40-50
Fripturi de porc, grosime 2 cm	Grătar	5		2	-	-	16-20
Medalioane de porc, grosime 3 cm (preîncălziți 5 minute)	Grătar	5		3*	-	-	8-12

### Carne de vită

File de vită, mediu, 1 kg	Grătar	2		210-220	-	-	40-50
File de vită, mediu, 1 kg	Veselă neacoperită	2		190-200	-	1	50-60
File de vită, mediu, 1 kg	Veselă acoperită	2		240-260	90	-	30-40
Friptură de vită înăbușită, 1,5 kg	Veselă acoperită	2		200-220	-	-	130-160
Friptură de vită înăbușită, 1,5 kg****	Veselă neacoperită	2		150	-	3	30
				130	-	2	120-150
Friptură de vită, mediu, 1,5 kg	Grătar	2		220-230	-	-	60-70
Friptură de vită, mediu, 1,5 kg	Veselă neacoperită	2		190-200	-	1	65-80
Friptură de vită, mediu, 1,5 kg	Veselă neacoperită	2		240-260	180	-	30-40
Friptură steak, grosime 3 cm, mediu (nu preîncălziți)	Grătar	3		3	-	-	15-20
Burger, grosime 3-4 cm	Grătar	4		3	-	-	25-30

### Carne de vițel

Friptură de vițel, 1,5 kg	Veselă neacoperită	2		160-170	-	-	100-120
Friptură de vițel, 1,5 kg	Veselă neacoperită	2		170-180	-	1	90-110
Friptură de vițel, 1,5 kg	Veselă acoperită	2		200-210	90	-	70-80
Rasol de vițel, 1,5 kg	Veselă neacoperită	2		200-210	-	-	100-120
Rasol de vițel, 1,5 kg	Veselă neacoperită	2		170-180	-	1	100-120
Rasol de vițel, 1,5 kg	Veselă neacoperită	2		200-220	180	-	30
					90	-	30-40

### Carne de miel

Pulpă de miel fără os, mediu, 1,5 kg	Veselă neacoperită	2		170-190	-	-	50-80
Pulpă de miel fără os, mediu, 1,5 kg	Veselă neacoperită	2		170-180	-	1	80-90

\* preîncălziți

\*\* la început adăugați cca. 200 ml de lichid în vas; rezervorul de apă trebuie reumplut în timpul funcționării

\*\*\* fără întoarcere

\*\*\*\* la început adăugați cca. 100 ml de lichid în vas; rezervorul de apă trebuie reumplut în timpul funcționării

Preparatul	Accesorii / veselă	Nivelul	Modul de încălzire	Temperatura în °C / treapta de grill	Putere microunde în wați	Intensitatea aburului	Durata de preparare în min.
Pulpă de miel fără os, medie, 1,5 kg	Veselă cu capac	2		240-260	360	-	30
					180	-	35-40
Spată de miel cu os***	Grătar	2		180-190	-	-	40-50
Spată de miel cu os***	Veselă neacoperită	3		200-210*	-	1	25-30
Spată de miel cu os, 1 kg***	Veselă neacoperită	2		190-210	90	-	30-40
Cotlet de miel	Grătar	3		3	-	-	12-16

### Cârnați

Cârnați pentru grill	Grătar	4		3	-	-	10-15
----------------------	--------	---	--	---	---	---	-------

### Preparate din carne

Friptură din carne tocată, 1 kg	Veselă neacoperită	2		170-180	-	-	60-70
Friptură din carne tocată, 1 kg	Veselă neacoperită	2		190-200	-	1	70-80
Friptură din carne tocată, 1 kg + 20 ml apă	Veselă neacoperită	2		170-190	360	-	30-40

\* preîncălziți

\*\* la început adăugați cca. 200 ml de lichid în vas; rezervorul de apă trebuie reumplut în timpul funcționării

\*\*\* fără întoarcere

\*\*\*\* la început adăugați cca. 100 ml de lichid în vas; rezervorul de apă trebuie reumplut în timpul funcționării

### Sugestii pentru prăjire și brezare

Interiorul cuptorului se murdărește foarte tare.	Preparați produsul într-o cratiță acoperită la temperatură mai înaltă sau folosiți tava pentru grill. Dacă folosiți tava pentru grill, veți obține rezultate optime la prăjire. Puteți cumpăra tava pentru grill ulterior, ca accesoriu special.
Friptura este prea închisă la culoare și crusta este pe alocuri arsă și/sau friptura este prea uscată.	Verificați nivelul și temperatura. Data următoare alegeți o temperatură mai scăzută și eventual scurtați timpul de prăjire.
Crusta este prea subțire.	Măriți temperatura sau conectați grill-ul pentru scurt timp la sfârșitul duratei de prăjire.
Friptura arată bine, dar sosul este ars.	La următoarea utilizare, alegeți un vas de prăjit mai mic și eventual adăugați mai mult lichid.
Friptura arată bine, dar sosul este prea deschis la culoare și apos.	La următoarea utilizare, alegeți un vas mai mare și eventual adăugați mai puțin lichid.
Carnea se arde la brezare.	Capacul trebuie să se potrivească cu vasul de prăjit și să se închidă bine. Reduceți temperatura și, dacă este necesar, mai adăugați lichid în timpul brezării.
Friptura nu este pătrunsă.	Tăiați friptura felii. Preparați sosul în vasul de prăjire și adăugați feliile de friptură în sos. Finalizați prepararea cărnii numai în regimul cu microunde.

### Pește

Aparatul dvs. vă oferă diverse moduri de încălzire pentru prepararea peștelui. În tabelele cu setări găsiți setările optime pentru multe preparate.

Peștele întreg nu trebuie întors. Introduceți peștele întreg în interiorul cuptorului în poziția sa de înot, cu înotătoarea dorsală în sus. Un cartof tăiat sau un vas mic termorezistent plasat în interiorul peștelui îi conferă acestuia stabilitate.

Veți recunoaște că peștele este gătit dacă înotătoarea dorsală se desprinde ușor.

### Prăjirea și prepararea la grill, pe grătar

Introduceți grătarul cu inscripția "Microwave" înspre ușa aparatului și curbura îndreptată în jos pe nivelul indicat. În plus introduceți tava universală cu marginea

teșită înspre ușa aparatului cel puțin cu un nivel mai jos.

În funcție de mărimea și de tipul de pește, adăugați până la ½ litri de apă în tava universală. Lichidul care picură va fi colectat. Astfel se formează mai puțin fum și interiorul cuptorului rămâne mai curat.

În timpul utilizării grill-ului, țineți ușa aparatului închisă. Niciodată să nu preparați la grill cu ușa aparatului deschisă.

Folosiți bucăți tăiate felii cât mai egale, cu grosime și greutate similare. Astfel se rumenesc uniform și rămân suculente. Așezați bucățile tăiate felii direct pe grătar.

Întoarceți bucățile de carne cu un clește de grătar. Dacă înțepați peștele cu o furculiță, acesta își pierde sucul și se usucă.

**Indicații**

- Corpul de încălzit pentru grill comută la anumite intervale pe pornit și pe oprit, acest lucru este normal. Frecvența de conectare și deconectare depinde de treapta setată pentru grill.
- În timpul preparării la grill se poate produce fum.

**Prăjirea și prepararea înăbușită în veselă**

Folosiți numai veselă care este adecvată pentru utilizarea în cuptor. Verificați dacă vesela încapă în interiorul cuptorului.

Cea mai adecvată este vesela din sticlă. Așezați vesela fierbinte din sticlă pe un suport uscat. Dacă suportul este umed sau rece, sticla se poate crăpa.

Cratițele lucioase din oțel inoxidabil sau aluminiu reflectă căldura ca o oglindă și, astfel, sunt adecvate doar relativ. Peștele se prepară mai încet și se rumenește mai puțin. Utilizați o temperatură mai mare și/sau un timp de preparare mai lung.

Acordați atenție indicațiilor producătorului veselei dvs. de prăjire.

**Veselă descoperită**

Pentru prepararea peștelui întreg, cel mai bine utilizați o formă înaltă pentru prăjit. Așezați forma pe grătar. Dacă nu dispuneți de un vas potrivit, folosiți tava universală.

**Veselă acoperită**

La prepararea în veselă acoperită, interiorul cuptorului rămâne considerabil mai curat. Aveți grijă să se potrivească bine capacul și să se închidă bine. Așezați vesela pe grătar.

Pentru prepararea înăbușită, adăugați două până la trei linguri de lichid și puțină zeamă de lămâie sau oțet în vas.

La îndepărtarea capacului după preparare, pot fi degajați aburi fierbinți. Ridicați puțin capacul înspre partea din spate, pentru ca aburii să poată fi degajați în partea opusă corpului.

Peștele poate deveni crocant și într-o cratiță acoperită. Pentru aceasta, folosiți o cratiță cu capac de sticlă și setați o temperatură mai mare.

**Fierbere înăbușită cu funcția Microunde**

Puteți fierbe înăbușit peștele și folosind microundele.

Pentru aceasta, utilizați un vas închis adecvat pentru microunde sau acoperiți cu o farfurie sau folie specială pentru microunde. Respectați indicațiile referitoare la vesela adecvată pentru microunde. → "Cuptorul cu microunde" la pagina 26

Gustul propriu se păstrează în mare parte și puteți utiliza cu economie sarea și condimentele. Pentru pești întregi, adăugați una până la trei linguri de apă sau suc de lămâie.

După preparare, lăsați peștele să se odihnească încă 2 - 3 minute pentru egalizarea temperaturii.

Scoateți mâncărurile gata preparate din ambalaj. Preparați mai repede și mai uniform în veselă adecvată pentru microunde.

**Prăjire cu adaos de aburi**

Anumite preparate devin mai crocante cu adaos de aburi și se usucă mai puțin.

Utilizați veselă neacoperită. Vesela trebuie să fie rezistentă la căldură și la aburi.

Peștele nu trebuie întors.

Conectați funcția pentru adaos de aburi conform indicațiilor din tabelul cu setări. Anumite preparate vă reușesc mai bine atunci când sunt preparate în mai mulți pași. Acestea sunt indicate în tabel.

**Termometru pentru prăjire**

Cu ajutorul termometrului pentru prăjire puteți prepara cu mare exactitate. Citiți indicațiile importante pentru utilizarea termometrului pentru prăjire în capitoul corespunzător. Acolo găsiți informații cu privire la introducerea termometrului pentru prăjire, modurile de încălzire posibile și alte informații adiționale.

→ "Termometru pentru prăjire" la pagina 28

**Valori de setare recomandate**

În tabel găsiți modul de încălzire optim pentru preparatele dvs. din pește. Temperatura și durata de preparare depind de cantitatea, de natura și de temperatura alimentului. De aceea sunt indicate domenii de setare. Încercați mai întâi cu valorile mai scăzute. Dacă este necesar, data următoare setați valori mai mari.

Valorile de setare sunt valabile pentru introducerea peștelui la temperatura frigiderului în interiorul cuptorului rece. Astfel economisiți energie în proporție de până la 20 %. Dacă preîncălziți, timpii de preparare indicați se scurtează cu câteva minute.

În tabel găsiți date pentru pește, cu greutatea propusă. Dacă doriți să preparați un pește mai greu, folosiți întotdeauna temperatura mai scăzută. În cazul mai multor pești, orientați-vă după greutatea peștelui celui mai greu pentru determinarea duratei de preparare. Peștii individuali ar trebui să fie de mărimi aproximativ egale.





În general, cu cât este mai mare un pește, cu atât este mai scăzută temperatura și cu atât este mai lungă durata de preparare.

Întoarceți peștele care nu este în poziția de înot după cca. 1/2 până la 2/3 din timpul indicat.

**Indicație:** Folosiți numai hârtie de copt adecvată pentru temperatura aleasă. Tăiați întotdeauna hârtia de copt la dimensiunile potrivite.



















Scoateți din interiorul cuptorului accesoriile pe care nu le folosiți. Astfel veți obține un rezultat optim al preparării și economisiți energie în proporție de până la 20 %.

Moduri de încălzire utilizate:

-  Convecție aer 4D
-  Încălzire superioară/inferioară
-  Grill cu convecție aer
-  Grill, suprafață mare
-  Microunde

Treptele de intensitate a aburilor sunt indicate cu cifre în tabel:

- 1 = scăzută
- 2 = medie
- 3 = crescută

Preparatul	Accesorii / veselă	Nivelul	Modul de încălzire	Temperatura în °C / treapta de grill	Putere microunde în wați	Intensitatea aburilor	Durata de preparare în min.
<b>Pește</b>							
Pește întreg preparat la grill 300 g, de ex. păstrăv	Grătar	2		170-190	-	-	20-30
Pește, prăjit, întreg 300 g, de ex. păstrăv	Tavă universală	2		170-180	-	1	15-20
				160-170	-	-	5-10
Pește întreg preparat la grill 300 g, de ex. păstrăv	Grătar	3		2	90	-	15-20
Pește, fiert înăbușit, întreg 300 g, de ex. păstrăv	Veselă acoperită	2		-	600	-	3
					360	-	2-7
Pește întreg preparat la grill 1,5 kg, de ex. somon	Grătar	2		170-190	-	-	30-40
Pește întreg preparat la grill 1,5 kg, de ex. somon	Veselă neacoperită	2		230-250	360	-	30-40
Pește, fiert înăbușit, întreg 1,5 kg, de ex. somon	Veselă acoperită	2		-	600	-	10
					360	-	10-15
<b>Fileuri de pește</b>							
File de pește, natur, preparat la grill	Grătar	4		1*	-	-	15-25
File de pește, natur, fiert înăbușit 400 g	Veselă acoperită	2		-	600	-	4
					360	-	5-15
<b>Medalioane de pește</b>							
Medalion de pește, grosime 3 cm**	Grătar	4		3	-	-	10-20
<b>Pește, congelat</b>							
Pește, întreg 300 g, de ex. păstrăv	Veselă acoperită	2		-	600	-	5
					360	-	7-12
File de pește, natur	Veselă acoperită	2		210-230	-	-	20-30
File de pește, natur, 400 g	Veselă acoperită	2		-	600	-	10-15
File de pește, gratinat	Grătar	2		200-220	-	-	45-60
File de pește, gratinat	Veselă neacoperită	2		200-220	-	1	35-45
File de pește, gratinat, 400 g	Veselă neacoperită	2		3	360	-	15-20
Crochete de pește (întoarceți-le pe parcurs)	Tavă universală	3		200-220	-	-	20-30
<b>Preparate din pește</b>							
Terină de pește, 1000 g	Formă de terină	2		-	360	-	20-25
* preîncălziți							
** Dedesubt introduceți tava universală la nivelul 2							



## Legume și garnituri

Aici găsiți informații pentru prepararea legumelor la grill, a cartofilor și a produselor din cartofi congelate.

Scoateți din interiorul cuptorului accesoriile pe care nu le folosiți. Astfel veți obține un rezultat optim al preparării și economisiți energie.

### Prepararea în combinație cu funcția microunde

Dacă doriți să preparați în combinație cu microundele, utilizați întotdeauna un vas închis adecvat pentru microunde. Dacă nu aveți un capac corespunzător pentru veselă, utilizați o farfurie sau folie specială pentru microunde. Respectați indicațiile referitoare la vesela adecvată pentru microunde.

Alimentele feliate sunt gata mai rapid decât cele groase. Repartizați din acest motiv alimentele cât mai plan în veselă.

Cerealele produc multă spumă la preparare. Utilizați veselă înaltă cu capac pentru toate produsele din cereale, ca de ex. orezul.

Gustul propriu al alimentelor se păstrează considerabil. Astfel puteți utiliza cu economie sarea și condimentele.

În cazul în care nu găsiți date în tabelul de setări pentru cantitatea de preparat pregătită de dvs., prelungiți sau scurtați timpul de preparare după următoarea regulă: unei cantități duble îi corespunde o durată de preparare aproape dublă.

Pe parcurs, amestecați sau întoarceți preparatele de două sau de trei ori. Lăsați preparatele să se odihnească încă două până la trei minute după încălzire, pentru egalizarea temperaturii.

Preparatele cedează căldură către veselă. Și la funcționarea exclusivă cu microunde, temperatura poate fi foarte ridicată.

## Niveluri

Utilizați nivelurile de introducere indicate.

### Prepararea pe un nivel

Respectați indicațiile din tabel.

### Prepararea pe două niveluri

Utilizați convecție aer 4D. Tăvile introduse în același timp nu trebuie să fie gata în același timp.

- tavă universală: nivelul 3
- tavă de copt: nivelul 1

## Accesorii

Aveți grijă să utilizați întotdeauna accesoriile adecvate și să le introduceți în poziția corectă.

### Grătar

Introduceți grătarul cu inscripția "Microwave" orientată spre ușa aparatului și curbura orientată în jos. Vasele și formele de copt trebuie să fie întotdeauna amplasate pe grătar.

### Tava universală sau tava de copt

Introduceți cu atenție tava universală sau tava de copt până la capăt, cu partea înclinată înspre ușa aparatului.

### Hârtie de copt

Folosiți numai hârtie de copt adecvată pentru temperatura aleasă. Tăiați întotdeauna hârtia de copt la dimensiunile potrivite.





### Valori de setare recomandate

În tabel găsiți modul de încălzire optim pentru diverse preparate. Temperatura și durata de preparare depind de cantitatea și natura alimentelor. De aceea sunt indicate domenii de setare. Încercați mai întâi cu valorile mai scăzute. La o temperatură mai scăzută se obține o rumenire mai uniformă. Dacă este necesar, data următoare setați valori mai mari.

Valorile de setare sunt valabile pentru introducerea alimentului în cuptorul rece. Dacă preîncălziți, timpii indicați se scurtează cu câteva minute.





În cazul în care doriți să preparați după propria rețetă, orientați-vă în funcție de preparatele similare din tabel.

Moduri de încălzire utilizate:

-  Convecție aer 4D
-  Grill cu convecție aer
-  Grill, suprafață mare
-  Treapta pentru pizza
-  Microunde

Treptele de intensitate a aburului sunt indicate în tabelul cu cifre:

- 1 = scăzută
- 2 = medie
- 3 = crescută

Preparatul	Accesorii / veselă	Nivelul	Modul de încălzire	Temperatura în °C / treapta de grill	Putere microunde în wați	Intensitatea aburului	Durata de preparare în min.
<b>Legume, proaspete</b>							
Legume, proaspete, 250 g*	Veselă cu capac	2		-	600	-	6-10
Legume, proaspete, 500 g*	Veselă cu capac	2		-	600	-	10-15
<b>Legume, congelate</b>							
Spanac, 450 g*	Veselă cu capac	2		-	600	-	11-16
Amestec de legume, 250 g + 25 ml apă*	Veselă cu capac	2		-	600	-	8-12





\* Pe parcurs amestecați o dată sau de două ori

Preparatul	Accesorii / veselă	Nivelul	Modul de încălzire	Temperatura în °C / treapta de grill	Putere microunde în wați	Intensitatea aburului	Durata de preparare în min.
Amestec de legume, 500 g + 25 ml apă*	Veselă cu capac	2		-	600	-	13-18







**Preparate din legume**

Legume la grill	Tavă universală	5		3	-	-	10-15
-----------------	-----------------	---	---	---	---	---	-------



**Cartofi**

Cartofi copti, jumătăți	Tavă universală	3		160-180	-	-	45-60
Cartofi copti, jumătăți	Tavă universală	3		180-190	-	1	40-50
Cartofi copti, jumătăți, 1 kg	Tavă universală	3		200-220	360	-	15-20
Cartofi întregi fierți în coajă, 250 g*	Veselă cu capac	2		-	600	-	6-11
Sferturi de cartofi fierți, 500 g*	Veselă cu capac	2		-	600	-	12-15





**Produse din cartofi, congelate**

Cartofi Rôsti	Tavă universală	3		200-220	-	-	25-35
Buzunărele din cartofi, umplute	Tavă universală	3		190-210	-	-	20-30
Crochete	Tavă universală	3		200-220	-	-	25-35
Cartofi prăjiți	Tavă universală	3		190-210	-	-	25-35
Cartofi prăjiți, 500 g	Tavă universală	3		250-270	180	-	15-20
Cartofi prăjiți, 2 niveluri	Tavă universală + tavă de copt	3+1		190-210	-	-	30-40

**Orez**

Orez cu bob lung, 250 g + 500 ml apă	Veselă cu capac	2		-	600	-	7-9
					180	-	13-16
Orez natur, 250 g + 650 ml apă	Veselă cu capac	2		-	600	-	11-13
					180	-	25-30
Risotto, 250 g + 900 ml apă	Veselă cu capac	2		-	600	-	12-14
					180	-	22-27

**Cereale**

Cușcuș, 250 g + 500 ml apă	Veselă cu capac	2		-	600	-	6-8
Mei întreg, 250 g + 600 ml apă	Veselă cu capac	2		-	600	-	8-10
					180	-	5-10
Mămăligă, 125 g + 500 ml apă*	Veselă cu capac	1		-	600	-	6-8
Arpacaș, 250 g + 750 ml apă	Veselă cu capac	2		-	600	-	11-13
					180	-	15-20

**Ou**

Adaos pentru supă royale din 2 ouă	Veselă cu capac	2		-	360	-	6-8
------------------------------------	-----------------	---	---	---	-----	---	-----

\* Pe parcurs amestecați o dată sau de două ori

## Desert

Cu aparatul dvs. puteți prepara iaurt și diverse deserturi.

Pentru prepararea cu microunde utilizați întotdeauna veselă termorezistentă, adecvată pentru microunde. Respectați indicațiile referitoare la vesela adecvată pentru microunde. → "Cuptorul cu microunde" la pagina 26

Atunci când puneți vesela pe grătar, introduceți grătarul cu inscripția "Microwave" înspre ușa aparatului și curbura îndreptată în jos.

### Prepararea iaurtului

Scoateți din interiorul cuptorului accesoriile și suporturile pentru tăvi. Interiorul cuptorului trebuie să fie gol. Nu deschideți ușa aparatului în timpul funcționării acestuia.

1. Încălziți 1 litru de lapte (grăsime 3,5 %) la 90 °C pe plită și lăsați-l să se răcească la 40 °C. În cazul laptelui UHT, este suficientă încălzirea la 40 °C.
2. Adăugați 150 g de iaurt (la temperatura frigiderului) și amestecați.
3. Turnați-l în căni sau în borcane mici și acoperiți-le cu folie alimentară.
4. Așezați cănila sau borcanele pe baza cuptorului și setați după cum este indicat în tabel.
5. După preparare, lăsați iaurtul la răcit în frigider.

### Budincă din praf de budincă

Amestecați praful de budincă, conform instrucțiunilor de pe ambalaj, cu apă și zahăr într-un vas înalt adecvat pentru microunde. Reglați în modul indicat în tabel.

În momentul în care crește nivelul laptelui, amestecați bine. Repetați această acțiune de două, trei ori.

### Prepararea orezului cu lapte

1. Cântăriți orezul și adăugați de 4 ori cantitatea respectivă de lapte.

2. Turnați orezul și laptele într-un vas înalt adecvat pentru microunde.
3. Reglați conform indicației din tabel.
4. În momentul în care crește nivelul laptelui, amestecați bine și reduceți puterea microundelor conform indicațiilor din tabel. Amestecați de mai multe ori pe durata continuării fierberii.

### Compot

Cântăriți fructele într-un vas adecvat pentru microunde și adăugați o lingură de apă la 100 g. Adăugați zahăr și condimente după gust. Acoperiți vasul și reglați conform indicației din tabel.

Pe parcursul preparării, amestecați de două, trei ori.

### Floricele pentru microunde

Utilizați un vas de sticlă plan, rezistent la căldură, de ex. capacul unei forme de sufleu. Nu folosiți porțelan sau farfuria foarte adâncite.

Așezați punga de floricele cu partea marcată în jos pe vas. Reglați în modul indicat în tabel. În funcție de produs și de cantitate, poate fi necesară o ajustare a timpului.



Pentru ca floricele să nu se ardă, scoateți punga de floricele după 1 ½ minut și agitați-o. Ștergeți interiorul cuptorului după preparare.





### Avertizare – Pericol de arsuri!

În cazul alimentelor închise într-un ambalaj etanș, ambalajul poate crăpa. Respectați întotdeauna specificațiile de pe ambalaj. Scoateți întotdeauna preparatele din spațiul de coacere cu o mănușă de bucătărie.

### Valori de setare recomandate

Moduri de încălzire utilizate:

-  Treapta de dospire
-  Microunde

Preparatul	Accesorii / veselă	Nivelul	Modul de încălzire	Temperatura în °C / treapta de dospire	Putere microunde în wați	Durata de preparare în min.
Budincă din praf de budincă*	Veselă acoperită	2		-	600	5-8
Iaurt	Forme porționate	Baza interiorului cuptorului		35-40	-	300-360
Orez cu lapte, 125 g + 500 ml lapte*	Veselă acoperită	2		-	600	10
					180	20-25
Compot de fructe, 500 g	Veselă acoperită	2		-	600	9-12
Floricele pentru microunde, 1 pungă a 100 g**	Veselă neacoperită	2		-	600	4-6

\* pe parcurs amestecați o dată sau de două ori

\*\* așezați punga închisă pe veselă

## Moduri de încălzire Eco

Convecția de aer fierbinte Eco și încălzirea superioară/inferioară Eco sunt moduri de încălzire ingenioase pentru prepararea atentă a bucăților de carne, pește și a produselor de brutărie/patiserie. Aparatul reglează optim alimentarea cu energie în interiorul cuptorului. Preparatul este pregătit în anumite faze cu căldură reziduală. Astfel, acesta rămâne mai succulent și se rumenește mai puțin. În funcție de modul de preparare și de alimente, puteți economisi energia electrică. Prin deschiderea anticipată în timpul preparării și prin preîncălzire, acest efect se pierde.

Folosiți numai accesoriile originale pentru aparat. Se adaptează optim în interiorul cuptorului și la modurile de funcționare. Scoateți accesoriile neutilizate din interiorul cuptorului.

Introduceți preparatele în cuptorul rece și gol. Alegeți o temperatură cuprinsă între 125-275 °C pentru convecția de aer fierbinte Eco și între 150-250 °C pentru încălzirea superioară/inferioară Eco. În timpul preparării, țineți ușa aparatului închisă. Preparați pe un singur nivel.

Modul de încălzire convecție de aer fierbinte Eco se folosește pentru determinarea consumului de energie în modul de circulare a aerului și al clasei de eficiență energetică. Modul de încălzire superioară/inferioară Eco se folosește pentru determinarea consumului de energie în modul convențional.

### Accesorii

Aveți grijă să utilizați întotdeauna accesoriile adecvate și să le introduceți în poziția corectă.

### Grătar

Introduceți grătarul cu inscripția "Microwave" orientată spre ușa aparatului și curbura orientată în jos. Vasele și formele de copt trebuie să fie întotdeauna amplasate pe grătar.

### Tava universală sau tava de copt

Introduceți cu atenție tava universală sau tava de copt până la capăt, cu partea înclinată înspre ușa aparatului.

### Forme de copt și veselă

Cele mai adecvate sunt formele de copt închise la culoare, din metal. Astfel puteți economisi energie în proporție de până la 35 %.

Vesela din oțel inoxidabil sau aluminiu reflectă căldura ca o oglindă. Este mai adecvată vesela care nu reflectă, din email, sticlă termorezistentă sau aluminiu turnat sub presiune, cu strat de acoperire.

Formele din tablă albă, formele din ceramică sau cele din sticlă prelungesc timpul de coacere, iar prăjitura nu se va rumeni uniform.

### Hârtie de copt



Folosiți numai hârtie de copt adecvată pentru temperatura aleasă. Tăiați întotdeauna hârtia de copt la dimensiunile potrivite.















### Valori de setare recomandate





Aici găsiți date pentru diversele preparate. Temperatura și durata de coacere depind de cantitatea și natura aluatului. De aceea sunt indicate domeniile de setare. Încercați mai întâi cu valorile mai scăzute. La o temperatură mai scăzută se obține o rumenire mai uniformă. Dacă este necesar, data următoare setați valori mai mari.

**Indicație:** Timpul de coacere nu pot fi scurtați prin temperaturi mai ridicate. Prăjitura sau produsele de brutărie și patiserie ar fi gata numai pe exterior, însă în interior ar fi necoapte.





Moduri de încălzire utilizate:

-  Convecție aer Eco
-  Încălzire superioară/inferioară Eco

Preparatul	Accesorii / veselă	Nivelul	Modul de încălzire	Temperatura în °C	Durata de preparare în min.
<b>Prăjituri în forme</b>					
Pandișpan în formă	Formă rotundă/dreptunghiulară	2		140-160	60-80
Blat de tort din pandișpan	Formă pentru blat de tort	2		150-170	20-30
Blat de biscuiți, 2 ouă	Formă pentru blat de tort	2		150-170	20-30
Tort de biscuiți, 3 ouă	Formă demontabilă Ø26 cm	2		160-170	25-40
Tort de biscuiți, 6 ouă	Formă demontabilă Ø28 cm	2		150-160	50-60
Gugelhupf cu aluat dospit	Formă de gugelhupf	2		150-170	50-70
<b>Prăjituri la tavă</b>					
Pandișpan cu umplutură uscată	Tavă de copt	3		150-170	25-40
Prăjitură din aluat fraged cu umplutură uscată	Tavă de copt	3		170-180	25-35
Ruladă de biscuiți	Tavă de copt	3		180-190	15-20
Franzelă împletită, colac împletit	Tavă de copt	3		160-170	25-35
Prăjitură din aluat dospit cu umplutură uscată	Tavă de copt	3		160-180	15-20
<b>Produce mici de patiserie</b>					
Brioșe	Tavă de brioșe	2		160-180	15-25
Prăjituri mici	Tavă de copt	3		150-160	25-35
Foietaj	Tavă de copt	3		170-190	20-35

Preparatul	Accesorii / veselă	Nivelul	Modul de încălzire	Temperatura în °C	Durata de preparare în min.
Choux	Tavă de copt	3		200-220	35-45
Fursecuri	Tavă de copt	3		140-160	15-30
Biscuiți șprîțați	Tavă de copt	3		140-150	30-45
Produse mici de patiserie din aluat dospit	Tavă de copt	3		160-180	25-35



### Pâine & chifle

Pâine intermediară, 1,5 kg	Formă dreptunghiulară	2		200-210	35-45
Lipie	Tavă universală	3		250-275	15-20
Chifle, dulci, proaspete	Tavă de copt	3		170-190	15-20
Chifle, proaspete	Tavă de copt	3		180-200	20-30

### Carne

Friptură de porc fără șorici, de ex. ceafă, 1,5 kg	Veselă neacoperită	2		180-190	120-140
Friptură de vită înăbușită, 1,5 kg	Veselă acoperită	2		200-220	140-160
Friptură de vițel, 1,5 kg	Veselă neacoperită	2		170-180	110-130

### Pește

Pește, fiert înăbușit, întreg 300 g, de ex. păstrăv	Veselă acoperită	2		190-210	25-35
Pește, fiert înăbușit, întreg 1,5 kg, de ex. somon	Veselă acoperită	2		190-210	45-55
File de pește, natur, fiert înăbușit	Veselă acoperită	2		190-210	15-25

## Acrilamida în alimente

Acrilamida se formează mai ales în cazul produselor din cereale și cartofi, preparate la temperaturi foarte mari

ca de ex. chipsuri de cartofi, cartofi prăjiți, pâine prăjită, chifle, pâine sau produse fine de brutărie și patiserie (biscuiți, turtă dulce, biscuiți cu migdale).

### Recomandări pentru prepararea cu formare redusă de acrilamidă

Generalități	<ul style="list-style-type: none"> <li>■ Mențineți timpii de preparare cât mai reduși.</li> <li>■ Rumeniți alimentele astfel încât să fie aurii, nu foarte închise la culoare.</li> <li>■ Bucățile de preparat mari, groase, conțin mai puțină acrilamidă.</li> </ul>
Coacerea	Cu încălzire superioară/inferioară max. 200 °C. Cu convecție aer max. 180 °C.
Fursecuri	Cu încălzire superioară/inferioară max. 190 °C. Cu convecție aer max. 170 °C. Oul sau gălbenușul de ou diminuează formarea acrilamidei.
Cartofi prăjiți pentru preparare în cuptor	Repartizați uniform pe tavă și într-un singur strat. Coaceți minim 400 g per tavă, pentru a evita uscarea cartofilor.

## Preparare ușoară

Prepararea ușoară este o preparare lentă la temperatură scăzută. De aceea mai este denumită și preparare la temperatură scăzută.

Prepararea ușoară este ideală pentru toate bucățile de carne de primă clasă (de ex. porțiuni delicate de vită, vițel, porc, miel sau pasăre), care trebuie preparate roz sau foarte exact. Carnea rămâne foarte succulentă, delicată și moale.

Avantajul dvs.: aveți o marjă mare la planificarea meniului, deoarece carnea preparată ușor poate fi menținută la cald fără probleme. În timpul preparării nu trebuie să întoarceți carnea. Țineți ușa aparatului închisă, pentru a menține un climat uniform de preparare.

Folosiți numai carne proaspătă și în stare perfectă din punct de vedere igienic, fără oase. Îndepărtați cu grijă tendoanele și grăsimea de pe margini. Grăsimea imprimă la prepararea ușoară un gust propriu puternic. Puteți folosi și carne picantă sau marinată. Nu folosiți carne decongelată.

Carnea poate fi feliată imediat după prepararea ușoară. Nu este necesar un timp de odihnă. Prin metoda de preparare specială, carnea are un aspect roz, însă nu este crudă sau preparată insuficient.

**Indicație:** La modul de încălzire preparare ușoară, nu este posibilă o funcționare decalată în timp, cu timp final.

**Veselă**

Utilizați un vas plat, ca de ex. un platou de servire din porțelan sau sticlă. Introduceți și vasul în interiorul cuptorului, pentru preîncălzire.

Așezați întotdeauna vasul neacoperit la nivelul 2 pe grătar.

Informații suplimentare găsiți în sugestiile pentru prepararea ușoară, în continuarea tabelului cu setări.

Aparatul dvs. dispune de un mod de încălzire preparare ușoară. Porniți funcționarea numai cu interiorul cuptorului răcit complet. Lăsați interiorul cuptorului cu vesela să se încălzească bine cca. 15 minute.















Pe poziția de fierbere rumeniți carnea foarte fierbinte și un timp suficient de lung pe toate părțile, inclusiv la capete. Puneți-o imediat pe vesela preîncălzită. Introduceți din nou vesela cu carnea în interiorul cuptorului și efectuați prepararea ușoară.

**Valori de setare recomandate**

Temperatura pentru prepararea ușoară și durata de preparare depind de mărimea, grosimea și calitatea cărnii. De aceea sunt indicate domeniile de setare.

Modul de încălzire utilizat:

-  Preparare ușoară

Preparatul	Veselă	Nivelul	Mod de încălzire	Durata de rumenire în min.	Temperatura în °C	Durata de preparare în min.
<b>Carne de pasăre</b>						
Piept de rață, în sânge spre mediu, câte 300 g	Veselă neacoperită	2		6-8	90*	45-60
File de piept de pui, câte 200 g, bine pătruns	Veselă neacoperită	2		4	120*	45-60
Piept de curcan, fără os, 1 kg, bine pătruns	Veselă neacoperită	2		6-8	120*	110-130
<b>Carne de porc</b>						
Friptură din pulpă de porc, grosime 5-6 cm, 1,5 kg	Veselă neacoperită	2		6-8	80*	130-180
File de porc, întreg	Veselă neacoperită	2		4-6	80*	45-70
<b>Carne de vită</b>						
Friptură de vită (pulpă), grosime 6-7 cm, 1,5 kg, bine pătrunsă	Veselă neacoperită	2		6-8	100*	150-180
File de vită, 1 kg	Veselă neacoperită	2		4-6	80*	90-120
Friptură de vită, grosime 5-6 cm	Veselă neacoperită	2		6-8	80*	120-180
Medalioane de vită/ramstec, grosime 4 cm	Veselă neacoperită	2		4	80*	30-60
<b>Carne de vițel</b>						
Friptură de vițel, grosime 4-5 cm, 1,5 kg	Veselă neacoperită	2		6-8	80*	80-140
Friptură de vițel, grosime 7-10 cm, 1,5 kg	Veselă neacoperită	2		6-8	80*	140-200
File de vițel, întreg, 800 g	Veselă neacoperită	2		4-6	80*	70-120
Medalioane de vițel, grosime 4 cm	Veselă neacoperită	2		4	80*	30-50
<b>Carne de miel</b>						
Spată de miel, fără os, câte 200 g	Veselă neacoperită	2		4	80*	30-45
Pulpă de miel fără os, mediu, 1 kg legată	Veselă neacoperită	2		6-8	95*	120-180

\* Preîncălziți

**Recomandări pentru prepararea ușoară**

Prepararea ușoară a pieptului de rață.	Așezați pieptul de rață rece în tigaie și prăjiți întâi partea cu piele. După prepararea ușoară, preparați-l la grill timp de 3 până la 5 minute, pentru a deveni crocant.
Carnea preparată ușor nu este așa de fierbinte cum este carnea prăjită normal.	Ca să nu se răcească așa de repede carnea prăjită, încălziți farfuria și serviți sosurile foarte fierbinți.

## Deshidratare

Aparatul dvs. este dotat cu un mod de încălzire Deshidratare cu care puteți usca excelent fructe, legume și ierburi aromatice. La acest mod de conservare, substanțele aromatice vor fi concentrate prin extragerea apei.

Utilizați numai fructe, legume și verdețuri în stare perfectă și spălați-le bine. Tapetați grătarul cu hârtie de copt sau hârtie pergament. Lăsați fructele să se scurgă bine și uscați-le.

Eventual tăiați-le în bucăți de mărimi egale sau în felii subțiri. Așezați fructele nedecojite pe partea cu coajă, cu suprafețele tăiate în sus. Aveți grijă ca nici fructele, nici ciupercile să nu fie suprapuse când le așezați pe grătar.

Dați legumele pe răzătoare și apoi blanșați-le. Lăsați legumele blanșate să se scurgă bine și distribuiți-le uniform pe grătar.

Uscați verdețurile cu tulpină. Așezați verdețurile uniform, în grămezi mici, pe grătar.

Pentru deshidratare utilizați următoarele niveluri:

- 1 grătar: nivelul 3
- 2 grătare: nivelurile 3+1
- 3 grătare: nivelurile 5+3+1
- 4 grătare: nivelurile 5+3+2+1

Întoarceți de mai multe ori fructele și legumele foarte zemoase. Desprindeți de hârtie preparatul deshidratat, imediat după uscare.

### Valori de setare recomandate

În tabel găsiți setările pentru deshidratarea diverselor alimente. Temperatura și durata depind de felul, umiditatea, gradul de coacere și grosimea produselor care vor fi deshidratate. Cu cât lăsați mai mult la uscat produsele care urmează să fie deshidratate, cu atât sunt mai bine conservate. Cu cât produsele sunt tăiate mai subțire, cu atât mai repede se deshidratează și cu atât mai aromat vor rămâne. De aceea sunt indicate domenii de setare.

Dacă doriți să deshidratați și alte alimente, orientați-vă în funcție de alimentele similare din tabel.

Modul de încălzire utilizat:

- ☼ Deshidratare

Preparatul	Accesorii	Nivelul	Modul de încălzire	Temperatura în °C	Durata de preparare în ore
Fructe cu semințe (inele de măr, grosime 3 mm, per grătar 200 g)	1-2 grătare	-	☼	80	3-6
Fructe cu semințe (inele de măr, grosime 3 mm, per grătar 200 g)	3-4 grătare	-	☼	80	6-8
Drupe (prune)	1-2 grătare	-	☼	80	4-8
Drupe (prune)	3-4 grătare	-	☼	80	8-10
Legume rădăcinoase (morcovi), date pe răzătoare, blanșate	1-2 grătare	-	☼	80	6-8
Legume rădăcinoase (morcovi), date pe răzătoare, blanșate	3-4 grătare	-	☼	80	6-8
Ciuperci feliate	1-2 grătare	-	☼	60	4-7
Ciuperci feliate	3-4 grătare	-	☼	60	7-9
Verdețuri, curățate	1-2 grătare	-	☼	60	1-3
Verdețuri, curățate	3-4 grătare	-	☼	60	3-6

## Conservare

În aparatul dvs. puteți conserva fructe și legume.

### ⚠ Avertizare – Pericol de rănire!

În cazul unor alimente conservate greșit, borcanele pot crăpa. Respectați indicațiile pentru conservare.

### Borcane

Utilizați numai borcane de conservare curate și fără deteriorări. Utilizați numai garnituri de cauciuc rezistente la căldură, curate și nedeteriorate. Verificați în prealabil clemele și arcurile.

În cadrul unui proces de conservare, utilizați numai borcane de aceeași mărime și cu același aliment. În interiorul cuptorului puteți conserva concomitent conținutul a maxim șase borcane de ½, 1 sau 1½ litri.

Nu utilizați borcane mai mari sau mai înalte. Capacele ar putea crăpa.

În timpul conservării, borcanele nu trebuie să se atingă între ele în interiorul cuptorului.

### Pregătirea fructelor și legumelor

Nu utilizați decât fructe și legume foarte bune. Spălați-le bine.

În funcție de tip, curățați fructele, respectiv legumele, scoateți sâmburii și puneți-le în borcane până la cca. 2 cm sub margine.

### Fructe

Puneți fructele în borcane cu soluție de zahăr fierbinte, fără spumă, (cca. 400 ml pentru un borcan de 1 litru). La un litru de apă:

- cca. 250 g de zahăr în cazul fructelor dulci
- cca. 500 g de zahăr în cazul fructelor acrișoare

**Legume**

Puneți legumele în borcane cu apă fiartă, când aceasta este încă fierbinte.

Ștergeți marginile borcanului, acestea trebuie să fie curate. Așezați pe fiecare borcan o garnitură de cauciuc umedă și capacul. Închideți borcanele cu cleme.

Așezați borcanele în tava universală astfel încât să nu se atingă între ele. Turnați 500 ml de apă fierbinte (cca. 80 °C) în tava universală. Setați după cum este indicat în tabel.

**Terminarea conservării****Fructe**

După un timp se ridică bule la intervale scurte de timp. Deconectați aparatul imediat ce au apărut bule în toate borcanele. După perioada indicată de încălzire ulterioară, scoateți borcanele din interiorul cuptorului.

**Legume**

După un timp se ridică bule la intervale scurte de timp. Imediat ce apar bule în toate borcanele, reduceți temperatura la 120 °C și lăsați în continuare borcanele să facă bule în interiorul cuptorului închis, după cum

este indicat în tabel. După acest timp, deconectați aparatul și mai utilizați câteva minute căldura reziduală, după cum este indicat în tabel.





După conservare, scoateți borcanele din interiorul cuptorului și așezați-le pe un șervet curat. Nu așezați borcanele pe un suport rece sau umed, pentru că se pot sparge. Acoperiți borcanele pentru a le feri de curenții de aer. Îndepărtați clemele doar când borcanele sunt reci.

**Valori de setare recomandate**

Timpii indicați în tabelul de setări sunt valori orientative pentru conservarea fructelor și legumelor. Acestea pot fi influențate de temperatura camerei, numărul de borcane, cantitatea, căldura și calitatea conținutului borcanelor. Datele se referă la borcane rotunde de 1 litru. Înainte de a comuta, respectiv deconecta, verificați ca în borcane să se formeze suficiente bule. Procesul de formare a bulelor începe după cca. 30-60 de minute.

Modul de încălzire utilizat:

-  Convecție aer 4D

Preparatul	Veselă	Nivelul	Modul de încălzire	Temperatura în °C	Durata de preparare în min.
<b>Conservare</b>					
Legume, de ex. morcovi	Borcane de conserve de 1 litru	1		160-170	până la formarea bulelor: 30-40
				120	de la apariția bulelor: 30-40
				-	Căldura reziduală: 30
Legume, de ex. castraveți	Borcane de conserve de 1 litru	1		160-170	până la formarea bulelor: 30-40
				-	Căldura reziduală: 30
Drupe, de ex. cireșe, prune	Borcane de conserve de 1 litru	1		160-170	până la formarea bulelor: 30-40
				-	Căldura reziduală: 35
Fructe cu semințe, de ex. mere, căpșuni	Borcane de conserve de 1 litru	1		160-170	până la formarea bulelor: 30-40
				-	Căldura reziduală: 25

**Dospirea aluatului cu treapta de dospire**

Cu modul de încălzire Treaptă de dospire, aluatul dospit crește vizibil mai repede decât la temperatura camerei și nu se usucă. Porniți funcționarea numai cu interiorul cuptorului răcit complet.

Lăsați întotdeauna aluatul dospit să dospească de două ori. Respectați datele din tabelele cu setări pentru prima și a 2-a dospire (dospirea aluatului și dospirea finală).

**Dospirea aluatului**

Pentru dospirea aluatului, așezați castronul cu aluat pe grătar. Setați după cum este indicat în tabel.

În timpul procesului de dospire, nu deschideți ușa aparatului pentru că, în caz contrar, iese umezeala. Nu acoperiți aluatul.

**Dospirea finală**

Așezați produsul dvs. de brutărie/patiserie la nivelul indicat în tabel.

Ștergeți umezeala din interiorul cuptorului înainte de coacere.

**Valori de setare recomandate**

Temperatura și durata de dospire depind de tipul și de cantitatea de ingrediente. De aceea, datele din tabelul cu setări sunt valori orientative.

Modul de încălzire utilizat:

-  Treapta de dospire

Preparatul	Accesorii / veselă	Nivelul	Modul de încălzire	Temperatura în °C	Durata de preparare în min.
<b>Aluat dospit, dulce</b>					
De ex. produse mici de patiserie din aluat dospit	Castron	2		35-40	30-45
	Tavă universală	2		35-40	10-20
Aluat cu multă grăsime de ex. cozonac	Castron	2		40-45	40-90
	Formă pe grătar	2		40-45	30-60



Preparatul	Accesorii / veselă	Nivelul	Modul de încălzire	Temperatura în °C	Durata de preparare în min.
<b>Aluat dospit, picant</b>					
De ex. pizza	Castron	2		35-40	20-30
	Tavă universală	2		35-40	10-15
<b>Aluat pentru pâine</b>					
Pâine albă	Castron	2		35-40	30-40
	Tavă universală	2		35-40	15-25
Pâine intermediară	Castron	2		35-40	25-40
	Tavă universală	2		35-40	10-20
Chifle	Castron	2		35-40	30-40
	Tavă universală	3		35-40	15-25

## Decongelare

Pentru decongelarea fructelor, legumelor, a cărnii de pasăre, a cărnii și a produselor de brutărie și patiserie congelate, utilizați modul de funcționare microunde.

Scoateți alimentele congelate din ambalaj și așezați-le într-o veselă adecvată pentru microunde pe grătar. Respectați indicațiile referitoare la vesela adecvată pentru microunde. → "Cuptorul cu microunde" la pagina 26

Introduceți grătarul cu inscripția "Microwave" înspre ușa aparatului și curbura îndreptată în jos.

Scoateți accesoriile neutilizate din interiorul cuptorului. Astfel veți obține un rezultat optim al preparării și economisiți energie.

## Valori de setare recomandate

Datele de timp din tabel sunt valori orientative. Ele depind de calitatea, temperatura de congelare (-18°C) și de natura alimentelor. Sunt indicate domeniile de timp. Setări mai întâi timpul mai scurt și prelungiți-l, dacă este necesar. Decongelarea reușește adesea mai bine dacă

este realizată în mai mulți pași. Acestea sunt indicate unele sub celelalte în tabel.

**Recomandare:** Bucățile congelate felii sau porționate se decongelează mai rapid decât cele congelate în bloc.

Pe parcurs, amestecați sau întoarceți preparatele o dată sau de două ori. Bucățile mari trebuie întoarse de mai multe ori. Despărțiți preparatul în bucăți pe parcurs, respectiv scoateți din interiorul cuptorului bucățile deja decongelate.

Lăsați preparatul decongelat să mai stea încă 10 până la 30 de minute în aparatul deconectat, pentru ca temperatura să se egalizeze.















**Recomandare:** În cazul în care cantitățile dvs. diferă de cele indicate în tabelul de setări, vă ajută o regulă de bază: unei cantități duble îi corespunde o durată de preparare aproape dublă.

Modul de încălzire utilizat:

- Microunde

Preparatul	Accesorii / veselă	Nivelul	Modul de încălzire	Temperatura în °C	Putere microunde în wați	Durata de preparare în min.
<b>Pâine, chifle</b>						
Pâine, 500 g	Vesală neacoperită	2		-	180	3
					90	10-15
Chifle	Grătar	2		140-160	90	2-4
<b>Prăjituri</b>						
Prăjituri zemoase, 500 g	Vesală neacoperită	2		-	180	2
					90	10-15
Prăjituri, uscate, 750 g	Vesală neacoperită	2		-	90	10-15
<b>Carne &amp; pasăre</b>						
Pui întreg, 1,2 kg*	Vesală neacoperită	2		-	180	10
					90	10-15

\* întoarceți după 1/2 din timp

Preparatul	Accesorii / veselă	Nivelul	Modul de încălzire	Temperatura în °C	Putere microunde în wați	Durata de preparare în min.
Bucăți de pasăre, 250 g*	Veselă neacoperită	2		-	180	10
					90	10-15
Rață, 2 kg*	Veselă neacoperită	2		-	180	10
					90	40-50
Carne, întregă, de ex. friptură (carne crudă) 800 g*	Veselă neacoperită	2		-	180	15
					90	10-15
Carne, întregă, de ex. friptură (carne crudă) 1 kg*	Veselă neacoperită	2		-	180	15
					90	20-30
Carne, întregă, de ex. friptură (carne crudă) 1,5 kg*	Veselă neacoperită	2		-	180	15
					90	25-35
Carne, bucăți sau felii, de ex gulaș (carne crudă), 500 g*	Veselă neacoperită	2		-	180	8
					90	5-10
Carne tocată, amestec, 200 g*	Veselă neacoperită	2		-	90	8-15
Carne tocată, amestec, 500 g*	Veselă neacoperită	2		-	180	5
					90	10-15
Carne tocată, amestec, 1000 g*	Veselă neacoperită	2		-	180	10
					90	20-30
<b>Pește</b>						
Pește întreg 300 g*	Veselă neacoperită	2		-	180	3
					90	10-15
File de pește, 400 g*	Veselă neacoperită	2		-	180	5
					90	10-15
<b>Fructe, legume</b>						
Fructe de pădure, 300 g	Veselă neacoperită	2		-	180	5-10
Legume, 600 g	Veselă neacoperită	2		-	180	10
					90	8-13
<b>Altele</b>						
Dezghețare unt, 125 g	Veselă neacoperită	2		-	90	7-9

\* întoarceți după 1/2 din timp

## Încălzirea și regenerarea preparatelor

Aparatul dvs. vă oferă diverse posibilități de a încălzi sau a regenera preparatele. Cu regimul de microunde, băuturile și preparatele sunt încălzite deosebit de repede. Cu regenerarea cu adaos de aburi, preparatele sunt încălzite delicat și arată ca și când ar fi proaspăt pregătite.

### Încălzirea preparatelor cu microunde

Cu regimul de microunde puteți să încălziți preparatele sau să le dezghețați și să le încălziți într-o singură etapă.

Scoateți mâncărurile gata preparate din ambalaj. Preparatele se încălzesc mai repede și mai uniform în veselă adecvată pentru microunde. Diversele componente ale alimentelor se pot încălzi cu viteze diferite.

Alimentele feliate sunt gata mai rapid decât cele groase. Repartizați din acest motiv alimentele cât mai plan în veselă. Alimentele nu ar trebui așezate în straturi unele peste celelalte.

Acoperiți alimentele. Astfel obțineți un rezultat de preparare mai bun. Dacă nu aveți un capac corespunzător pentru veselă, utilizați o farfurie sau folie specială pentru microunde.

Pe parcurs, amestecați sau întoarceți preparatele de două sau de trei ori. Lăsați preparatele să se odihnească încă 1 până la 2 minute după încălzire, pentru egalizarea temperaturii.

Atunci când încălziți mâncare pentru bebeluși, așezați sticluța fără tetină sau capac pe grătar. După încălzire, agitați bine sau amestecați și verificați neapărat temperatura.

Preparatele cedează căldură către veselă. Și la funcționarea cu microunde exclusiv, temperatura poate fi foarte ridicată.

**Recomandare:** În cazul în care cantitățile dvs. diferă de cele indicate în tabelul de setări, vă ajută o regulă de bază: unei cantități duble îi corespunde o durată de preparare aproape dublă.

### **⚠️ Avertizare – Pericol de opărire!**

În cazul încălzirii lichidelor, este posibilă întârzierea fierberii. Aceasta înseamnă că se atinge temperatura de fierbere fără să se producă bulele tipice de vaporii. La cea mai mică mișcare a vasului, lichidul fierbinte se poate revărsa brusc și poate fi împrăștiat. La încălzire, puneți întotdeauna o lingură în vas. În acest fel, evitați fenomenul de întârziere a fierberii.

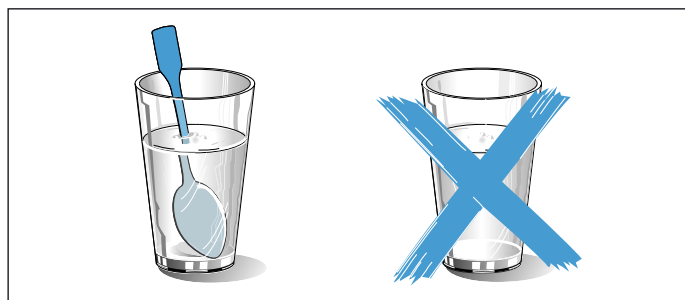

### **Atenție!**

Formarea scânteilor: metalul - de ex. lingurița din pahar - trebuie să se afle la o distanță minimă de 2 cm față de pereții interiori ai cuptorului și față de partea interioară a ușii. Scânteile pot distruge sticla din interior a ușii.

### **Regenerare**

Cu modul de încălzire Regenerare, alimentele sunt reîncălzite delicat cu adaos de aburi. Ele arată și au gust ca și cum ar fi fost preparate proaspăt. Chiar și produsele de brutărie preparate cu o zi în urmă pot fi coapte astfel.

Utilizați vase cât mai plane, largi și rezistente la temperatură. Vasele reci prelungesc procesul de regenerare.

Regenerați, dacă este posibil, doar alimente de același tip și aceleași dimensiuni. Dacă acest lucru nu este posibil, timpul va depinde de componenta de preparat cu durata cea mai lungă de regenerare.

Nu acoperiți preparatele pe durata regenerării.

Așezați preparatul într-un vas pe grătar sau puneți-le direct pe grătarul de pe nivelul 2.

Pe durata funcționării nu deschideți ușa, deoarece în caz contrar va ieși mult abur.

### **Valori de setare recomandate**

În tabel găsiți valorile de setare pentru încălzirea cu microunde și pentru regenerare cu adaos de aburi pentru diferite băuturi și preparate. Datele de timp sunt valori orientative. Acestea depind de veselă și de calitatea, temperatura și natura alimentului. Sunt indicate domenii de timp. Setări mai întâi timpul mai scurt și prelungiți-l, dacă este necesar.

Valorile din tabele sunt valabile pentru introducerea preparatului în cuptorul rece.

Dacă nu sunt indicate valori pentru preparatul dvs., orientați-vă după preparate similare din tabel.

Scoateți accesoriile neutilizate din interiorul cuptorului. Astfel veți obține un rezultat optim al preparării și economisiți energie.

















Ștergeți interiorul cuptorului după preparare.

Moduri de încălzire utilizate:

- Regenerare
- Microunde

Preparatul	Accesorii / veselă	Nivelul	Modul de încălzire	Temperatura în °C	Putere microunde în wați	Durata de preparare în min.
<b>Încălzire băuturi</b>						
200 ml (amestecați bine)	Veselă neacoperită	2		-	max	1-3
400 ml (amestecați bine)	Veselă neacoperită	2		-	max	2-6
<b>Încălzire mâncare pentru bebeluși</b>						
Biberon cu lapte, 150 ml (agitați bine)	Veselă neacoperită	2		-	360	1-3
<b>Legume, refrigerate</b>						
250 g	Veselă neacoperită	2		120-130	-	5-15
250 g	Veselă acoperită	2		-	600	3-8
1 kg	Veselă neacoperită	2		120-130	-	15-25
<b>Legume, congelate</b>						
neambalate, 250 g	Veselă acoperită	2		-	600	8-12
Spanac cu smântână, cub congelat, 450 g (amestecați 1-2 ori, din când în când)	Veselă acoperită	2		-	600	11-16

\* preîncălziți

Preparatul	Accesorii / veselă	Nivelul	Modul de încălzire	Temperatura în °C	Putere microunde în wați	Durata de preparare în min.
<b>Preparate, refrigerate</b>						
Preparate la farfurie, 1 porție	Veselă neacoperită	2		120-130	-	15-25
Preparate la farfurie, 1 porție	Veselă acoperită	2		-	600	4-8
Supă, tocană, 400 ml	Veselă neacoperită	2		120-130	-	10-25
Supă, tocană, 400 ml (amestecați bine)	Veselă acoperită	2		-	600	5-7
Garnituri, de ex. paste, găluște, cartofi, orez	Veselă neacoperită	2		120-130	-	8-25
Garnituri, de ex. paste, găluște, cartofi, orez	Veselă acoperită	2		-	600	5-10
Sufleuri, de ex. lasagna, cartofi gratinați	Veselă neacoperită	2		120-140	-	10-25
Sufleuri, 400 g, de ex. lasagna, cartofi gratinați	Veselă neacoperită	2		-	600	5-10
Pizza, coaptă	Grătar	2		170-180*	-	5-15
<b>Preparate, congelate</b>						
Preparate la farfurie, 1 porție	Veselă acoperită	2		-	600	11-15
Supă, tocană, 200 ml (amestecați bine)	Veselă acoperită	2		-	600	6-8
Garnituri, 500 g de ex. paste, găluște, cartofi, orez	Veselă acoperită	2		-	600	7-15
Sufleuri, 400 g, de ex. lasagna, cartofi gratinați	Veselă neacoperită	2		180-200	180	20-25
<b>Produse de brutărie și patiserie</b>						
Chifle, baghetă, coapte	Grătar	2		150-160*	-	10-20
Pateuri umplute (Vol-au-vent)	Grătar	2		180*	-	4-10
<b>Produse de brutărie și patiserie, congelate</b>						
Pizza, coaptă	Grătar	2		170-180*	-	5-15
Chifle, baghetă, coapte	Grătar	2		160-170*	-	10-20

\* preîncălziți

## Menținere la cald

Cu modul de încălzire Menținere la cald puteți menține la cald feluri de mâncare gata preparate. Cu ajutorul diferitelor trepte de umiditate, puteți evita ca preparatele deja găsite să se usuce.

Nu acoperiți alimentele.

Nu mențineți la cald felurile de mâncare gata preparate mai mult de două ore. Aveți în vedere faptul că unele feluri de mâncare continuă să se prepare în timpul menținerii la cald. Nu acoperiți alimentele.

Diferitele trepte de aburi sunt adecvate pentru a menține la cald:

- Treapta 1: bucăți de friptură și preparate sotate rapid
- Treapta 2: sufleuri și garnituri
- Treapta 3: tocane și supe

## Preparate de verificare

Aceste tabele au fost redactate pentru institute de verificări, pentru a facilita verificarea aparatului.

Conform normei EN 60350-1:2013 respectiv IEC 60350-1:2011 și conform normei EN 60705:2012, IEC 60705:2010.

### Coacerea

Produsele de brutărie și patiserie în tăvi sau forme introduse simultan nu trebuie să fie gata în același timp.

Nivelurile de introducere la coacerea pe două niveluri:

- tavă universală: nivelul 3
- tavă de copt: nivelul 1
- Forme pe grătar
- primul grătar: nivelul 3
- al doilea grătar: nivelul 1

Nivelurile de introducere la coacerea pe trei niveluri:

- tavă de copt: nivelul 5
- tavă universală: nivelul 3
- tavă de copt: nivelul 1

### Prăjitură cu mere învelite în aluat

Prăjitură cu mere învelite în aluat pe un nivel: așezați formele demontabile de culoare închisă decalat, una lângă cealaltă.

Prăjitură cu mere învelite în aluat pe două niveluri: așezați formele demontabile de culoare închisă decalat, una deasupra celeilalte.

Prăjituri în forme demontabile din tablă albă: coaceți cu încălzire superioară/inferioară pe un nivel. Utilizați tava universală în locul grătarului și așezați forma demontabilă în ea.





### Aluat pentru ruladă

Aluat pentru ruladă pe două niveluri: așezați formele demontabile decalat, una deasupra celeilalte, pe grătare.

### Indicații

















- Valorile de setare sunt valabile pentru introducerea în interiorul cuptorului rece.
- Respectați recomandările pentru preîncălzire din tabele. Valorile de setare sunt valabile fără încălzire rapidă.
- Pentru coacere, folosiți mai întâi cea mai scăzută dintre temperaturile indicate.

Moduri de încălzire utilizate:

-  Convecție aer 4D
-  Încălzire superioară/inferioară
-  Treapta pentru pizza
-  Căldură intensă

Treptele de intensitate a aburului sunt indicate în tabel cu cifre:

- 1 = redusă
- 2 = medie
- 3 = înaltă

Preparatul	Accesorii / veselă	Nivelul	Modul de încălzire	Temperatura în °C	Intensitatea aburului	Durata de preparare în min.
<b>Coacere</b>						
Biscuiți	Tavă de copt	3		140-150*	-	25-40
Biscuiți	Tavă de copt	3		140-150*	-	25-40
Biscuiți, 2 niveluri	Tavă universală + tavă de copt	3+1		140-150*	-	30-40
Biscuiți, 3 niveluri	Tăvi de copt + tavă universală	5+3+1		130-140*	-	35-55
Prăjituri mici	Tavă de copt	3		160*	-	20-30
Prăjituri mici	Tavă de copt	3		150*	-	25-35
Prăjituri mici, 2 niveluri	Tavă universală + tavă de copt	3+1		150*	-	25-35
Prăjituri mici, 3 niveluri	Tăvi de copt + tavă universală	5+3+1		140*	-	35-45
Blat de tort	Formă demontabilă Ø26 cm	2		160-170**	-	25-35
Blat de tort	Formă demontabilă Ø26 cm	2		160-170**	-	25-35
Blat de tort	Formă demontabilă Ø26 cm	2		150-160	1	10
					-	20-25
Blat de tort, 2 niveluri	Formă demontabilă Ø26 cm	3+1		150-170**	-	30-50
Plăcintă cu mere	2 forme din tablă neagră Ø20 cm	2		170-180	-	60-80
Plăcintă cu mere	2 forme din tablă neagră Ø20 cm	2		180-200	-	60-80
Plăcintă cu mere	2 forme din tablă neagră Ø20 cm	2		170-180	-	75-95
Plăcintă cu mere, 2 niveluri	2 forme din tablă neagră Ø20 cm	3+1		170-190	-	70-90

\* preîncălziți 5 minute, nu folosiți funcția de încălzire rapidă



\*\* preîncălziți, nu folosiți funcția de încălzire rapidă

## Prepararea la grill

Introduceți suplimentar tava universală. Lichidul va fi colectat și interiorul cuptorului va rămâne mai curat.

Modul de încălzire utilizat:

-  Grill, suprafață mare

Preparatul	Accesorii	Nivelul	Modul de încălzire	Treapta de grill	Durata de preparare în min.
<b>Prepararea la grill</b>					
Pâine rumenită*	Grătar	5		3	3-5
Burgeri de vită, 12 bucăți**	Grătar	4		3	25-30
* nu preîncălziți					
** întoarceți după 2/3 din timpul total					



## Prepararea cu microunde







Pentru prepararea cu microunde utilizați întotdeauna veselă termorezistentă, adecvată pentru microunde. Respectați indicațiile referitoare la vesela adecvată pentru microunde. → "Cuptorul cu microunde" la pagina 26

Atunci când puneți vesela pe grătar, introduceți grătarul cu inscripția „Microwave” înspre ușa aparatului și cu curbura îndreptată în jos.

**Indicație:** Deconectați funcția de uscare din setările de bază pentru a verifica funcționarea cuptorului cu microunde. → "Setări de bază" la pagina 30

Moduri de încălzire utilizate:

-  Convecție aer 4D
-  Grill cu convecție aer
-  Microunde

Preparatul	Accesorii / veselă	Nivelul	Modul de încălzire	Temperatura în °C	Putere microunde în wați	Durata de preparare în min.
<b>Decongelare cu microunde</b>						
Carne	Veselă fără capac	2		-	180	5
					90	10-15
<b>Preparare cu microunde</b>						
Șodou	Veselă fără capac	2		-	360	20
					180	20-25
Biscuit	Veselă fără capac	2		-	600	7-9
Friptură din carne tocată	Veselă fără capac	2		-	600	22-27
<b>Prepararea combinată cu microunde</b>						
Cartofi gratinați	Veselă fără capac	2		170-190	360	25-30
Prăjituri	Veselă fără capac	2		180-200	180	18-23
Pui*	Grătar	2		200-220	360	25-35
* întoarceți după 2/3 din timpul total						





## Thank you for buying a Bosch Home Appliance!

Register your new device on MyBosch now and profit directly from:

- **Expert tips & tricks for your appliance**
- **Warranty extension options**
- **Discounts for accessories & spare-parts**
- **Digital manual and all appliance data at hand**
- **Easy access to Bosch Home Appliances Service**

Free and easy registration – also on mobile phones:

**[www.bosch-home.com/welcome](http://www.bosch-home.com/welcome)**



## Looking for help? You 'll find it here.

Expert advice for your Bosch home appliances, need help with problems or a repair from Bosch experts.

Find out everything about the many ways Bosch can support you:

**[www.bosch-home.com/service](http://www.bosch-home.com/service)**

**Contact data of all countries are listed in the attached service directory.**

**Robert Bosch Hausgeräte GmbH**

Carl-Wery-Straße 34

81739 München

Germany

**[www.bosch-home.com](http://www.bosch-home.com)**



9001440064

990128