

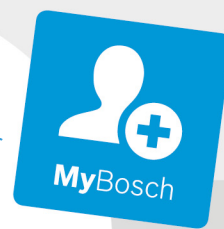

BOSCH



Register your
new device on
MyBosch now and
get free benefits:
**[bosch-home.com/
welcome](https://bosch-home.com/welcome)**

Páraelszívó

DDD96AM60, DDD97BM69, DDD97BM60B

[hu] Használati utasítás

Páraelszívó

Tartalomjegyzék

	Rendeltetésszerű használat	3
	Fontos biztonsági előírások	4
	Környezetvédelem	6
	Energiamegtakarítás	6
	Környezetbarát ártalmatlanítás	6
	Üzem módok	6
	Kivezetéses üzemmód	6
	Légkeringetéses üzemmód	6
	A készülék megismerése	7
	Kezelőfelület	7
	Az első használat előtt elvégzendő tennivalók . 7	7
	Az első üzembe helyezés	7
	A készülék kezelése	8
	Készülék kihúzása/betolása	8
	Ventilátor beállítása	8
	Intenzív fokozat	8
	Ventilátor továbbműködése	8
	Világítás	8
	Tisztítás és karbantartás	9
	Telítettségkijelzés	9
	Telítettségkijelzések visszaállítása	11
	Üzemzavar – mi a teendő?	11
	Vevőszolgálat	12
	Tartozékok	12

További információkat a termékekről, a tartozékokról, az alkatrészekről és a szervizzel kapcsolatban internetes oldalunkon: www.bosch-home.com és az Online-Shopban: www.bosch-eshop.com talál.

Rendeltetésszerű használat

Gondosan olvassa el ezt az útmutatót. Csak így tudja készülékét helyesen és biztonságosan kezelni. A használati és szerelési útmutatót őrizze meg a későbbi használatához vagy a későbbi tulajdonos számára.

Csak a szerelési útmutatónak megfelelő, szakszerű beszerelés esetén garantált az üzembiztonság. A szerelő felelős a felállítási helyen való kifogástalan működésért.

Ez a készülék csak háztartásban vagy otthoni körülmények közötti alkalmazásra készült. A készülék nem alkalmas kültéri használatra. A készüléket üzemelés közben soha ne hagyja felügyelet nélkül. A gyártó nem felel a szakszerűtlen használatból vagy a helytelen kezeléssel eredő meghibásodásokért.

Ezt a készüléket legfeljebb 2000 méter tengerszint feletti magasságig való használatra tervezték.

Az elhasznált levegő elvezetésénél vegye figyelembe a hatályos jogszabályokat és előírásokat (pl. az adott országban érvényes építési szabályzatot).

Ezt a készüléket 8 év feletti gyermekek és csökkent fizikai, érzékszervi vagy szellemi képességű, ill. tapasztalatlan személyek csak a biztonságukért felelős személy felügyelete mellett használhatják, illetve akkor, ha megtanulták a készülék biztonságos használatát és megértették az ebből eredő veszélyeket.

A gyermekek nem játszhatnak a készülékkel. Tisztítást és felhasználói karbantartást csak 15 éven felüli gyermekek végezhetnek, kizárólag felügyelet mellett.

8 évnél fiatalabb gyermekeket ne engedjen a készülék és a csatlakozóvezeték közelébe.

Kicsomagolás után ellenőrizze a készüléket. Szállítási sérülés esetén ne csatlakoztassa.

A készülék külső időkapcsolóval vagy távirányítással való üzemeltetésre nem alkalmas.

Fontos biztonsági előírások

⚠ Figyelmeztetés – Fulladásveszély!
A csomagolóanyag a gyerekekre nézve veszélyes. Soha ne hagyja, hogy a gyermekek játsszanak a csomagolóanyagokkal.

⚠ Figyelmeztetés – Életveszély!
A visszaszívott égéstermék mérgezést okozhat.
Mindig gondoskodjon elegendő betáplált levegőről, ha a készüléket légkivezetéses üzemmódban egy belső levegőtől függő tűzhellyel egyidejűleg használja.

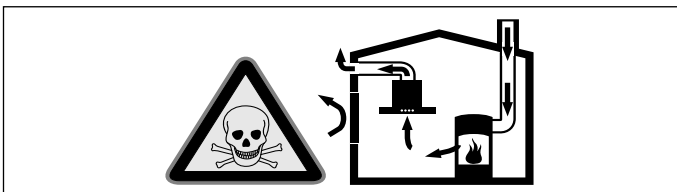

A belső levegőtől függő tűzhelyek (pl. gáz-, olaj-, fa- vagy széntüzelésű fűtőberendezések, átfolyós vízmelegítők, melegvízkészítő rendszerek) elszívják az égéslevegőt a felállítási térből, és egy füstgáz-berendezésen (pl. kürtőn) keresztül a szabadba vezetik az elhasznált gázt.

Egy bekapcsolt páraelszívó készülékkel együtt működtetve a konyhából és a szomszédos helyiségekből elszívódik a belső levegő – elegendő betáplált levegő nélkül vákuum keletkezik. A kürtőből vagy az elszívó aknából a mérgező gázokat visszaszívja a lakóhelyiségekbe.

- Ezért mindig gondoskodni kell az elegendő betáplált levegőről.
- Egy levegőbefúvó/elszívó szekrény egyedül nem biztosítja a határérték betartását.

Veszélytelen üzemeltetés csak akkor lehetséges, ha a tűzhely felállítási terében nem lépik túl a 4 Pa (0,04 mbar) vákuumot. Ez akkor érhető el, ha nem lezárható nyílásokon keresztül, pl. az ajtóknban, ablakokban, beépített levegőbefúvó/elszívó szekrénnel való összekötésben vagy más műszaki megoldások révén, az égéslevegő szabadon utána áramolhat.

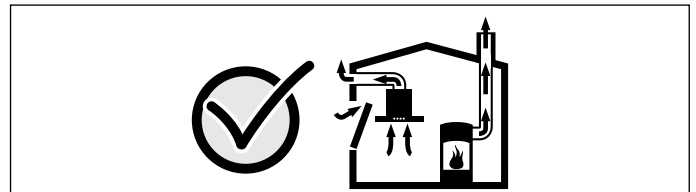

Minden esetben kérje ki az illetékes kéményseprő mester tanácsát, aki a ház teljes szellőztető rendszerét meg tudja ítélni, és javasolja Önnek a megfelelő szellőztetési intézkedéseket.

Ha a páraelszívót kizárólag keringtető üzemmódban használják, az üzemeltetés korlátozások nélkül lehetséges.

⚠ Figyelmeztetés – Tűzveszély!

- A szűrőkben lévő zsírlerakódások meggyulladhatnak.
A készüléket a leírtak szerint tisztítsa meg. Tartsa be a tisztítási intervallumokat. A készüléket soha ne üzemeltesse a zsírszűrő nélkül.
- A zsírszűrőben lévő zsírlerakódások meggyulladhatnak.
A zsírszűrőt havonta legalább egyszer tisztítsa meg.
A készüléket soha ne üzemeltesse a zsírszűrő nélkül.
- A nem regenerálható aktívszén-szűrő meggyulladhat a sütőben. Soha ne regenerálja a nem regenerálható aktívszén-szűrőt. Csak a regenerálható aktívszén-szűrőt regenerálja.
- A zsírszűrőben lévő zsírlerakódások meggyulladhatnak. A készülék közelében soha ne használjon nyílt lángot (pl. flambírozás). A készüléket csak akkor szerelje fel egy szilárd tüzelőanyagokkal (pl. fa vagy szén) működő tűzhely fölé, ha rendelkezésre áll egy zárt, le nem vehető burkolat. Nem keletkezhet hulló szikra.
- A forró olaj és a zsír könnyen meggyullad. Soha ne hagyja felügyelet nélkül a forró olajat és zsírt. Soha ne vízzel oltsa el a tüzet. Kapcsolja ki a főzőhelyet. A lángot óvatosan fojtsa el fedővel, oltókendővel vagy hasonlóval.
- A gázfőzőhelyek működés közben nagy hőt termelnek, ha nincs rajtuk főzőedény. A fölöttük elhelyezett szellőztetőkészülék megsérülhet vagy kigyulladhat. A gázfőzőhelyeket csak úgy üzemeltesse, ha edényt is helyez rájuk.

- Több gázfőzőhely egyidejű üzemelése esetén nagy hő keletkezik. A szellőztetőkészülék megsérülhet vagy kigyulladhat. A szellőztetőkészülék csak olyan gázfőzőhelyekkel kombinálható, amelyek nem lépik túl a következő értékeket:
 - maximum 5 önálló égő
 A szellőztetőkészülék csak olyan 75 cm-es gázfőzőhelyekkel kombinálható, amelyek nem lépik túl a következő értékeket:
 - Maximális összteljesítmény: 11,9 kW
 - Maximális teljesítmény hátsó főzőfelületek összesen: 4,7 kW
 - Maximális teljesítmény wok: 4,2 kW
 A szellőztetőkészülék csak olyan 90 cm-es gázfőzőhelyekkel kombinálható, amelyek nem lépik túl a következő értékeket:
 - Maximális összteljesítmény: 13,7 kW
 - Maximális teljesítmény hátsó főzőfelületek összesen: 4,7 kW
 - Maximális teljesítmény wok: 6 kW

⚠ Figyelmeztetés – Égési sérülés veszélye!

A hozzáférhető részek működés közben felforrósodnak. Soha ne érintse meg a forró részeket. Tartsa távol a gyerekeket.

⚠ Figyelmeztetés – Sérülésveszély!

- A készülék belső részeinek széle éles lehet. Viseljen védőkesztyűt.
- A készülékre lerakott tárgyak leeshetnek. Ne tegyen tárgyakat a készülékre.
- A LED-lámpák fénye nagyon éles és károsíthatja a szemet (1. kockázati csoport). 100 másodpercnél hosszabb ideig ne nézzen bele közvetlenül a bekapcsolt LED-lámpákba.
- Becsípődés veszélye a készülék kihúzásánál vagy betolásánál. Kihúzás vagy betolás során ne nyúljon a készülék mozgásterébe. Tartsa távol a gyerekeket.
- A készülék mozgásterében elhelyezett edény megbillenhet. A kifutó forró folyadékok sérüléseket okozhatnak. Ne helyezzen edényeket a készülék mozgásterébe.
- Az edények és főzőfelületek nagyon felforrósodnak. Soha ne nyúljon át a forró főzőfelület vagy edény felett.

⚠ Figyelmeztetés – Áramütésveszély!

- A hibás készülék áramütést okozhat. Soha ne kapcsolja be a hibás készüléket. Húzza ki a csatlakozódugót és kapcsolja ki a biztosítékot a biztosítószekrényben. Hívja a vevőszolgálatot.
- A szakszerűtlen javítások veszélyesek. Javításokat csak szakképzett ügyfélszolgálati technikus végezhet, és csak ő cserélheti ki a sérült csatlakozóvezetékeket. Ha a készülék meghibásodott, húzza ki a hálózati csatlakozót, vagy cserélje ki a biztosítékot a biztosítószekrényben. Hívja a vevőszolgálatot.
- A beáramló nedvesség áramütést okozhat. Ne használjon magasnyomású vagy gőzsugaras tisztítógépet.

A károsodások okai

Figyelem!

Károsodásveszély korrózió okozta károk miatt. Főzésnél mindig kapcsolja be a készüléket, hogy elkerülje a kondenzvíz képződését. A kondenzvíz korróziós károkat okozhat.

Károsodás veszélye, amelyet az elektronikába behatoló nedvesség okoz. A kezelőelemeket soha ne tisztítsa nedves kendővel.

Felületkárosodás a helytelen tisztítás miatt. A nemesacél felületeket csak csiszolási irányban tisztítsa. A kezelőelemekhez ne használjon nemesacél-tisztító szert.

Felületkárosodás a maró vagy dörzsölő hatású tisztítószer miatt. Soha ne használjon maró és dörzsölő hatású tisztítószeret.

A készülékre helyezett tárgyak a készülék betolása vagy kihúzása során sérülést okozhatnak a készüléken vagy a szomszédos főzőfelületeken. Ne helyezzen tárgyakat a készülék mozgatható részeire.

Környezetvédelem

Új készüléke különösen hatékony energiafogyasztású. Itt ötletet adunk Önnek ahhoz, hogyan takaríthat meg sütés közben energiát, és hogyan ártalmatlaníthatja készülékét megfelelően.

Energiamegtakarítás

- A páraelszívó hatékony és kevés zajjal történő működése érdekében főzéskor mindig gondoskodjon a megfelelő levegőellátásról.
- A ventilátorfokozatot igazítsa a konyhai pára mértékéhez. Az intenzív fokozatot csak szükség esetén használja. Az alacsonyabb ventilátorfokozat alacsonyabb energiafogyasztást jelent.
- Intenzív konyhai pára esetén idejében válasszon magasabb ventilátorfokozatot. A konyhában már szétterjedt konyhai pára esetén a páraelszívó hosszabb működése szükséges.
- Kapcsolja ki a páraelszívót, ha már nincs rá szükség.
- Kapcsolja ki a világítást, ha már nincs rá szükség.
- A szellőzés hatékonyságának növelése és a tűzveszély elkerülése érdekében a szűrőt a megadott időközönként tisztítsa, ill. cserélje.
- Fedje le az edényeket a főzés során keletkező gőz és kicsapódó pára mennyiségének csökkentéséhez.

Környezetbarát ártalmatlanítás

A csomagolást környezetbarát módon ártalmatlanítsa.



Ez a készülék az elektromos és elektronikus készülékek hulladékaira vonatkozó 2012/19/EU sz. európai irányelvnek (waste electrical and electronic equipment – WEEE) megfelelő jelöléssel rendelkezik.

Ez az irányelv megszabja a használt készülékek visszavételének és értékesítésének kereteit az egész EU-ban érvényes módon.

Üzemmodok

Kivezetéses üzemmód



A beszívott levegőt a zsírszűrők megtisztítják, és egy csőrendszeren keresztül elvezetik a szabadba.

Utasítás: A levegő nem vezethető el olyan kürtőbe, amely gázzal vagy más üzemanyaggal működő készülékek égéstermékének elvezetésére szolgál (ez légkeringtetéses készülékekre nem vonatkozik).

- Ha az elhasznált levegőt üzemem kívül lévő füst- vagy füstgázvezető kürtőbe vezetik el, be kell szerezni az illetékes kéményseprő mester hozzájárulását.
- Ha az elhasznált levegőt a külső falon vezetik keresztül, teleszkópos beépített szekrényt kell használni.

Légkeringtetéses üzemmód



A beszívott levegőt a zsírszűrő és egy aktív szén-szűrő megtisztítja, majd a készülék visszavezeti a konyhába.

Utasítás: A szagok megkötéséhez légkeringtetéses üzemmódban be kell építenie egy aktív szén-szűrőt. A készülék légkeringtetéses üzemmódban történő üzemeltetésének különböző lehetőségeit tekintse meg a prospektusban, vagy kérdezze meg a szakkereskedőt. Az ehhez szükséges tartozékot a szaküzletben, a vevőszolgálatnál vagy az online áruházban vásárolhatja meg.

A készülék megismerése

Itt megismerheti új készülékét, és tájékoztatást kaphat a vele szállított tartozékokról.

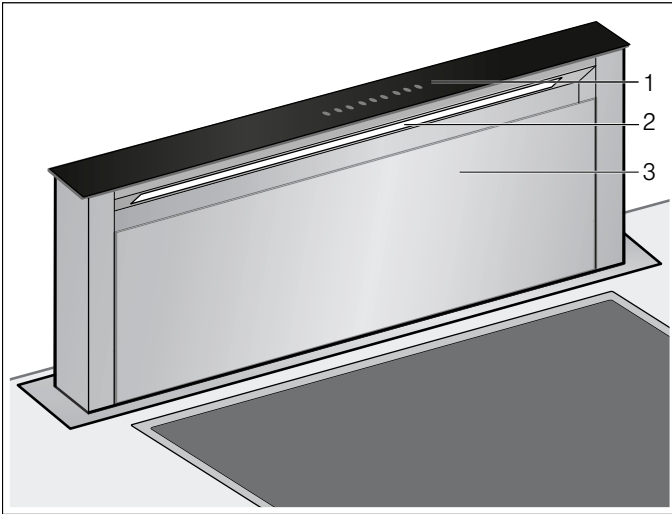

- 1 Kezelőmező
- 2 Világítás
- 3 Szűrőfedél

Kezelőfelület

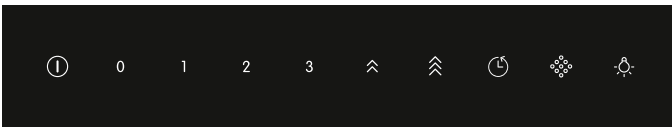

Szimbólum	Magyarázat
①	Készülék be- és kikapcsolása, ventilátor be- és kikapcsolása
0	Ventilátor kikapcsolása
1	1-es ventilátorfokozat bekapcsolása
2	2-es ventilátorfokozat bekapcsolása
3	3-as ventilátorfokozat bekapcsolása
⤴	1-es intenzív fokozat bekapcsolása
⤵	2-es intenzív fokozat bekapcsolása
🕒	Ventilátor-továbbműködés bekapcsolása
🌀	Telítettségjelzés
💡	Világítás be-/kikapcsolása

Az első használat előtt elvégzendő tennivalók

Mielőtt elkezdené használni új készülékét, el kell végeznie néhány beállítást.

Az első üzembe helyezés

Kijelző átállítása légkeringetési üzemmódra

Légkeringetési üzemmódhoz az elektronikus vezérlés kijelzőjét megfelelően át kell állítani:

1. Ellenőrizze, hogy a páraelszívó csatlakoztatva van-e és ki van-e kapcsolva.
2. Koppintson a ① szimbólumra.
3. Koppintson a 0 szimbólumra.
4. Érintse meg a 🌀 szimbólumot és tartsa nyomva legalább 3 másodpercig.
A 🌀 szimbólum villog és az elektronikus vezérlés átállt légkeringetési üzemmódra.

Kijelző átállítása légkivezetési üzemmódra

1. Ellenőrizze, hogy a páraelszívó csatlakoztatva van-e és ki van-e kapcsolva.
2. Koppintson a ① szimbólumra.
3. Koppintson a 0 szimbólumra.
4. Érintse meg a 🌀 szimbólumot és tartsa nyomva legalább 3 másodpercig.
A 🌀 szimbólum világít és az elektronikus vezérlés visszaállt légkivezetési üzemmódra.



A készülék kezelése

Ez a készülék csak teljesen kihúzott állapotban működik.

Utasítás: A páraelszívót a főzés kezdetén kapcsolja be, és csak néhány perccel a főzés befejezése után kapcsolja ki. Így lehet a leghatásosabban megszüntetni a konyhai párat.

Készülék kihúzása/betolása

Figyelmeztetés – Sérülésveszély!

Becsípődés veszélye a készülék kihúzásánál vagy betolásánál. Kihúzás vagy betolás során ne nyúljon a készülék mozgásterébe. Tartsa távol a gyerekeket.

Figyelmeztetés – Sérülésveszély!

A készülék mozgásterében elhelyezett edény megbillenhet. A kifutó forró folyadékok sérüléseket okozhatnak. Ne helyezzen edényeket a készülék mozgásterébe.

Utasítás: Ha a készüléket rövid időre leválasztják az elektromos hálózatról, akkor a készülék teljesen betolva marad.

A készülék kihúzása

1. Távolítsa el a tárgyakat a készülék mozgásteréből.
2. Koppintson a ① szimbólumra.
A készülék teljesen kihúzódik. A ventilátor a 2. fokozaton indul. A világítás bekapcsol.

A készülék betolása

Utasítás: A szűrő fedelének teljesen zárva kell lennie.

1. Távolítsa el a tárgyakat a készülék mozgásteréből.
2. Koppintson a ① szimbólumra.
A készülék teljesen behúzódik. A világítás és a ventilátor automatikusan kikapcsol.

Ventilátor beállítása

Utasítás: A ventilátorfokozatot mindig az aktuális körülményekhez igazítsa. Erős páraaképződés esetén is válasszon magasabb ventilátorfokozatot.

Bekapcsolás

Koppintson az 1-es, 2-es vagy 3-as szimbólumra.



Kikapcsolás

Koppintson a 0 szimbólumra.

Intenzív fokozat

Különösen erős szag- és páraaképződés esetén az intenzív fokozatot használhatja.

Bekapcsolás



1. Nyomja meg a  gombot.
Utasítás: Az intenzív fokozat működési ideje 7 perc. Ezt követően a készülék visszakapcsol a 3-as ventilátorfokozatra.
2. Nyomja meg a  gombot.
Utasítás: Az intenzív fokozat működési ideje 7 perc. Ezt követően a készülék visszakapcsol a 3-as ventilátorfokozatra.

Kikapcsolás

Koppintson az 1-es, 2-es vagy 3-as szimbólumra. Az intenzív fokozat befejeződik.

Ventilátor továbbműködése

Utasítás: Ha az intenzív fokozat be van kapcsolva, a ventilátor-továbbműködés nem áll rendelkezésre.

1. Koppintson a  szimbólumra.
Világít a ① és a  szimbólum, illetve az 1-es ventilátorfokozat. A ventilátor még 10 percig működik 1-es ventilátorfokozaton, majd az idő letelte után automatikusan kikapcsol. Ha a világítás be van kapcsolva, a továbbműködési idő letelte után az is kikapcsol.
2. Koppintson a  vagy a ① szimbólumra.
A ventilátor továbbműködése a hátralevő idő letelte előtt befejeződik.
3. Mihelyt befejeződött a ventilátor-utánfutás, koppintson a ① szimbólumra.
A készülék teljesen behúzódik.

Világítás

A világítást a ventilátortól függetlenül be- és kikapcsolhatja.

Koppintson a  szimbólumra.

Tisztítás és karbantartás

⚠ Figyelmeztetés – Égésveszély!

A készülék üzem közben felforrósodik. Tisztítás előtt hagyja lehűlni a készüléket.

⚠ Figyelmeztetés – Áramütésveszély!

A beáramló nedvesség áramütést okozhat. A készüléket csak nedves törlővel tisztítsa. Tisztítás előtt húzza ki a csatlakozódugót vagy kapcsolja ki a biztosítékot a biztosítékszekrényben.

⚠ Figyelmeztetés – Áramütésveszély!

A beáramló nedvesség áramütést okozhat. Ne használjon magasnyomású vagy gőzsugaras tisztítógépet.

⚠ Figyelmeztetés – Sérülésveszély!

A készülék belső részeinek széle éles lehet. Viseljen védőkesztyűt.

Tisztítószer

Annak érdekében, hogy a különböző felületek ne sérüljenek a nem megfelelő tisztítószer használata miatt, vegye figyelembe a táblázatban szereplő adatokat. Ne használjon

- éles vagy súroló tisztítószer,
- magas alkoholtartalmú tisztítószer,
- kemény súrolópárnát vagy tisztítószivacsot,
- nagynyomású tisztítót vagy gőzüzemű tisztítót.

Az új szivacs kendőket használat előtt alaposan mossa ki.

Vegye figyelembe a tisztítószerekre vonatkozó összes utasítást és figyelmeztetést.

Terület	Tisztítószer
Nemesacél	Forró mosogatószeres víz: Mosogatóruhával tisztítsa meg és puha törlőruhával szárítsa meg. A nemesacél felületeket csak csiszolási irányban tisztítsa. A vevőszolgálatnál vagy a szakkereskedésekben beszerezhetők a speciális nemesacél-ápoló szerek. Az ápolószer lehetővé tekinthető, hogy vigye fel egy puha kendővel.
Lakkozott felületek	Forró mosogatószeres víz: Nedves mosogatóruhával tisztítsa meg és puha kendővel szárítsa meg. Ne használjon nemesacél-tisztító szert.
Alumínium és műanyag	Ablaktisztító szer: Puha kendővel tisztítsa meg.

Terület	Tisztítószer
Üveg	Ablaktisztító szer: Puha kendővel tisztítsa meg. Ne használjon üvegkaparót.
Kezelőelemek	Forró mosogatószeres víz: Nedves mosogatóruhával tisztítsa meg és puha kendővel szárítsa meg. Áramütésveszély a behatoló nedvesség miatt. Az elektronika károsodásának veszélye a behatoló nedvesség miatt. A kezelőelemeket soha ne tisztítsa nedves kendővel. Ne használjon nemesacél-tisztító szert.

Telítettségjelzés

A fém zsírszűrő és az aktív szén-szűrő telítettsége esetén a megfelelő szimbólum világít vagy villog:

- **Fém zsírszűrő:** a ☼ szimbólum világít
- **Aktív szén-szűrő:** a ☼ szimbólum villog

Legkésőbb most meg kell tisztítani a fém zsírszűrőket, illetve ki kell cserélnie vagy regenerálnia kell az aktív szén-szűrőket.

Fém zsírszűrők kiszere

1. Koppintson a ① szimbólumra.
2. Koppintson a 0 szimbólumra.
3. Hajtsa előre a szűrőfedele

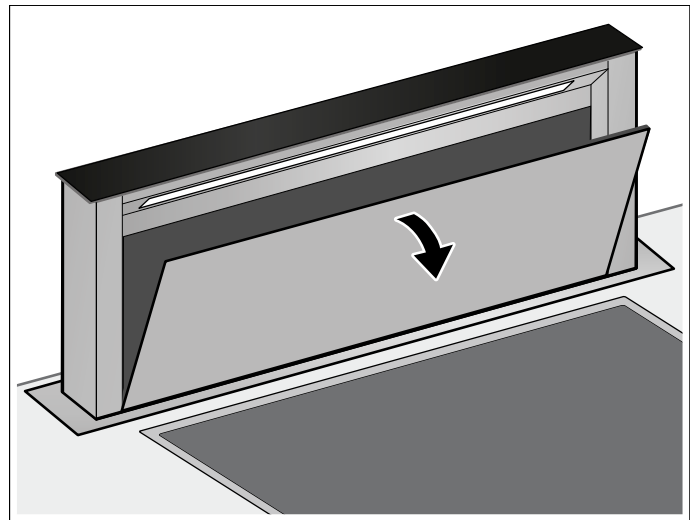

4. Vegye ki a szűrőt a vezetősínből.

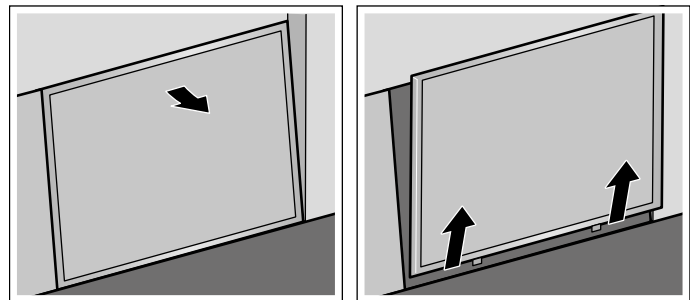

Utasítás: A szűrőtartóban alul összegyűlhet a zsír. Ne tartsa vízszintesen a szűrőtartót, hogy megelőzze a zsír lecsepegését.

5. Távolítsa el az olajgyűjtő tartályt.

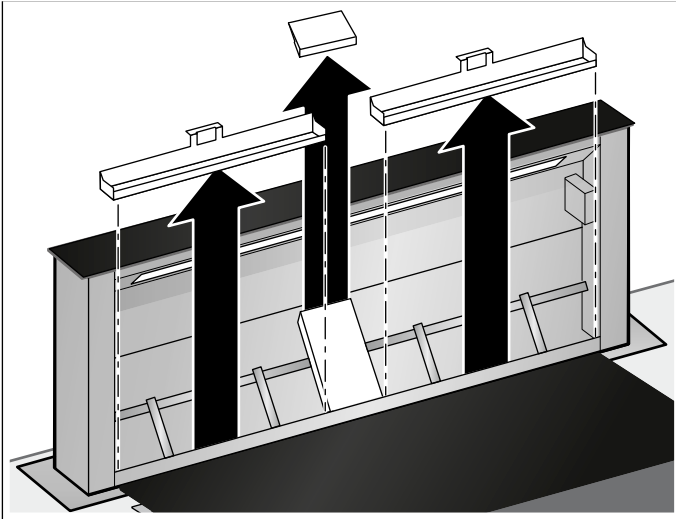

6. A hatékonyabb tisztítás érdekében távolítsa el a védőlemezt.

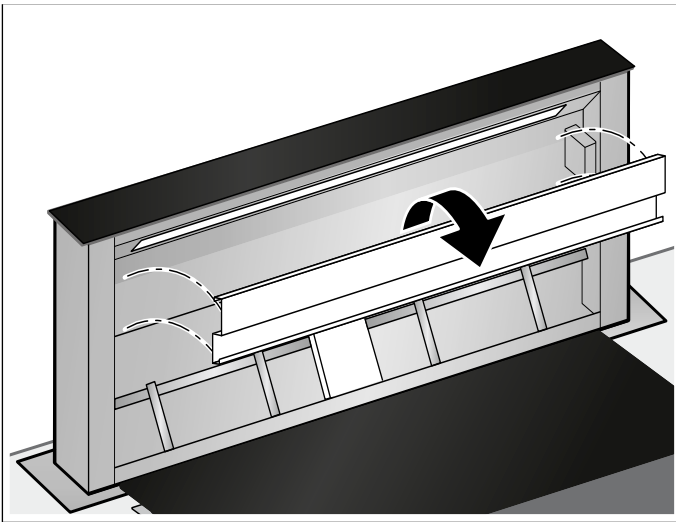

7. Tisztítsa meg a fém zsírszűrőt, a védőlemezt és a szűrőfedelelet.

8. A szűrők kiszérése után tisztítsa meg a készülék belsejét.

A fém zsírszűrő és az olajgyűjtő tartály tisztítása

⚠ Figyelmeztetés – Tűzveszély!

A zsírszűrőben lévő zsírlerakódások meggyulladhatnak.

A zsírszűrőt havonta legalább egyszer tisztítsa meg.

A készüléket soha ne üzemeltesse a zsírszűrő nélkül.

Utasítások

- Ne használjon agresszív, sav- vagy lúgtartalmú tisztítószereket.
- A fém zsírszűrők tisztításakor a készülékben található fém zsírszűrők tartóját is tisztítsa meg egy nedves kendővel.
- A fém zsírszűrőket mosogatógépben vagy kézzel tisztíthatja meg.

A mosogatógépben:

Utasítás: Mosogatógépben való tisztításnál enyhe elszíneződések fordulhatnak elő. Ez nem befolyásolja a fém zsírszűrők működését.

- Az erősen szennyezett fém zsírszűrőket ne tisztítsa együtt az edénnyel.
- A fém zsírszűrőket lazán helyezze a mosogatógépbe. A fém zsírszűrőknek nem szabad beszorulniuk.

Kézzel:

Utasítás: Makacs szennyeződések esetén speciális zsírolót használhat. Ezt az online áruházban lehet megrendelni.

- Áztassa be a fém zsírszűrőket forró mosogatószeres vízbe.
- A tisztításhoz használjon keféket, és a szűrőket utána jól öblítse ki.
- Csöpögtesse le a fém zsírszűrőket.

Fém zsírszűrők beszerelése

1. Helyezze be az olajgyűjtő tartályt.
2. Helyezze be a fém zsírszűrőt.

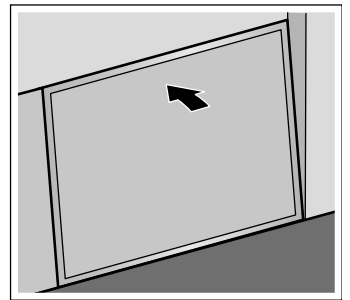
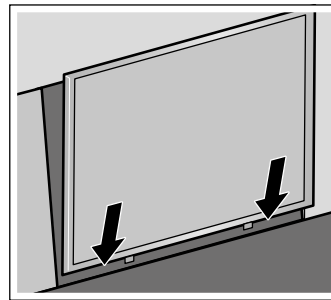

3. Csatolja le a szűrőfedelelet.

Aktívszén-szűrők kiszérése (csak légkeringetési üzemmód esetén)

A szagok megfelelő semlegesítéséhez az aktívszén-szűrőt rendszeresen regenerálni vagy cserélni kell. Ehhez vegye figyelembe a készülékén megjelenő telítettségjelzést is.

Az aktívszén-szűrőket legalább 2 havonta regenerálni kell vagy ki kell cserélni.

1. Szerelje ki a fém zsírszűrőt.
2. Távolítsa el a rácsot és a fém zsírszűrőt.

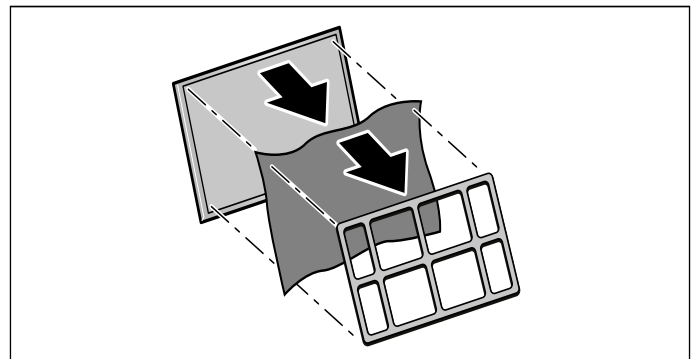

Aktívszén-szűrő regenerálása

A szagok megfelelő semlegesítéséhez az aktívszén-szűrőt rendszeresen regenerálni vagy cserélni kell. Ehhez vegye figyelembe a készüléken megjelenő telítettségkijelzést is.

Az aktívszén-szűrőket legalább 2 havonta regenerálni kell vagy ki kell cserélni.

Figyelmeztetés – Tűzveszély!

A nem regenerálható aktívszén-szűrő meggyulladhat a sütőben. Soha ne regenerálja a nem regenerálható aktívszén-szűrőt. Csak a regenerálható aktívszén-szűrőt regenerálja.

Utasítás: A regenerálható aktívszén-szűrők legfeljebb tízszer regenerálhatók.

Utasítás: Az aktívszén-szűrő regenerálása során szakképződés lehetséges. Ellenőrizze, hogy a helyiség szellőzése megfelelő-e, és nyisson ki egy ablakot.

Utasítás: Ha a regenerálható légkeringető szűrő leesik, megsérülhet. A sérülések kívülről nem mindig láthatóak. Ártalmatlanítsa és cserélje ki a leesett regenerálható légkeringető szűrőket.

Figyelem!

Károsodás veszélye, amelyet az aktívszén-szűrőbe behatoló nedvesség okoz. Az aktívszén-szűrőt ne tisztítsa mosogatógépben vagy nedves kendővel.

1. Ha az aktívszén-szűrőt már nem lehet regenerálni, akkor rendeljen új regenerálható aktívszén-szűrőt, és használja azt.
2. Melegítse fel az aktívszén-szűrőt 1 órán keresztül előmelegített sütőben 100 °C-on légkeringetés mellett.
3. Hagyja lehűlni az aktívszén-szűrőt.

Az aktívszén-szűrő beszerelése

1. Az aktívszén-szűrőt fektesse a fém zsírszűrőre.
2. A ráccsal rögzítse az aktívszén-szűrőt.

Telítettségkijelzések visszaállítása

Ha megtisztította ill. kicserélte a megfelelő szűrőt, a telítettség-kijelzőt vissza kell állítania, hogy a szimbólumok többé ne villogjanak.

1. Ellenőrizze, hogy a páraelszívó bekapcsol-e.
2. Érintse meg a  szimbólumot és tartsa nyomva kb. 3 másodpercig.

A telítettségi mutatók visszaállítottak.

Üzemzavar – mi a teendő?

Gyakran saját kezűleg is könnyen elháríthatók a fellépő zavarok. Mielőtt hívná a vevőszolgálatot, kérjük, vegye figyelembe az alábbiakat.

Figyelmeztetés – Áramütésveszély!

A szakszerűtlen javítások veszélyesek. Javításokat csak szakképzett ügyfélszolgálati technikus végezhet, és csak ő cserélheti ki a sérült csatlakozóvezetékeket. Ha a készülék meghibásodott, húzza ki a hálózati csatlakozót, vagy cserélje ki a biztosítékot a biztosítékszekrényben. Hívja a vevőszolgálatot.

LED-lámpák

A meghibásodott LED-lámpákat csak a gyártó, annak vevőszolgálatosa vagy egy hivatalos engedéllyel rendelkező szakember (villanyszerelő) cserélheti ki.

Tennivalók bejutó víz esetén

Ha főzés vagy tisztítás során víz jut be a készülékbe, a következőképpen járjon el:

1. Kapcsolja ki a készüléket.
2. Nyissa ki az alsó szekrényt, és mossa fel a bejutott vizet.
3. A készüléket hagyja 24 órán keresztül kikapcsolva. Ezen idő eltelte után a készülék korlátlanul tovább használható.

Hibatáblázat

Zavar	Lehetséges ok	Megoldás
A készülék nem működik	A csatlakozódugó nincs bedugva	Csatlakoztassa a készüléket a hálózathoz
	Áramkimaradás	Ellenőrizze, hogy a többi konyhai készülék működik-e
	A biztosíték hibás	Ellenőrizze a biztosítékszekrényben, hogy a készülék biztosítóka rendben van-e
A készülék nem tolható be.	A szűrő fedele nincs lezárva.	Zárja le teljesen a szűrő fedelét.
A készülék nem tolható be és nem húzható ki.	Az elektromos dobozban lévő biztosíték meghibásodott.	Hívja a vevőszolgálatot.
A gombok megvilágítása nem működik.	A vezérlőegység meghibásodott.	Hívja a vevőszolgálatot.
A világítás nem működik.	A LED-lámpák meghibásodtak.	Hívja a vevőszolgálatot.
A kijelzőn villog a  vagy a.?	A zsírszűrő vagy az aktívszén-szűrő telítődött.	Tisztítsa meg a szűrőt vagy cserélje ki az aktívszén-szűrőt. → "Tisztítás és karbantartás" a(z) 9. Oldalon

Vevőszolgálat

Telefonos ügyintézés esetén adja meg a készülék termékszámát (E-Nr.) és gyártási számát (FD-Nr.), hogy szakszerű segítséget nyújthassunk. A típustábla a számokkal a készülék belsejében található (ehhez szerelje ki a fém zsírszűrőt).

Annak érdekében, hogy szükség esetén ne kelljen sokáig keresgélnie, ide felírhatja a készüléke adatait és a vevőszolgálat telefonszámát.

E-Nr.	FD-Nr.
Vevőszolgálat ☎	

Tartsa szem előtt, hogy a vevőszolgálati technikus kiszállása hibás kezelésből fakadó zavarok esetén a garanciális időszakban sem ingyenes.

Az egyes országok vevőszolgálatainak elérhetőségét itt, illetve a mellékelt vevőszolgálati jegyzékben találja.

Javítási megrendelés és tanácsadás zavarok esetén
H +361 489 5461

Bízzon a gyártó hozzáértésében. Ezzel biztosítja, hogy a javítást szakképzett szerelők végzik el, akik eredeti pótalkatrészekkel rendelkeznek az Ön készülékéhez.

Tartozékok

Kiegészítő tartozékok

Tartozékok	Rendelési szám
Tartozékkészlet keringetett levegő-höz – alapfelszerelés	DSZ9ID0P0

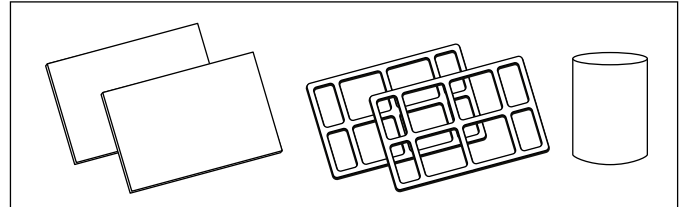

Aktívszén-szűrő - csereszűrő	DSZ9ID0Q0
------------------------------	-----------

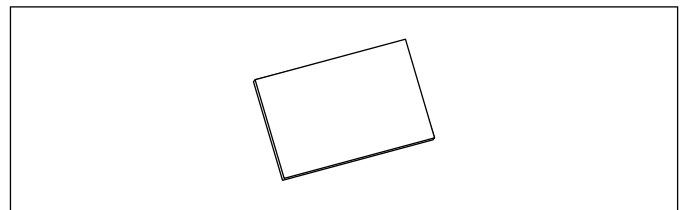

Távoli felszerelési készlet	DSZ9ID0M0
-----------------------------	-----------

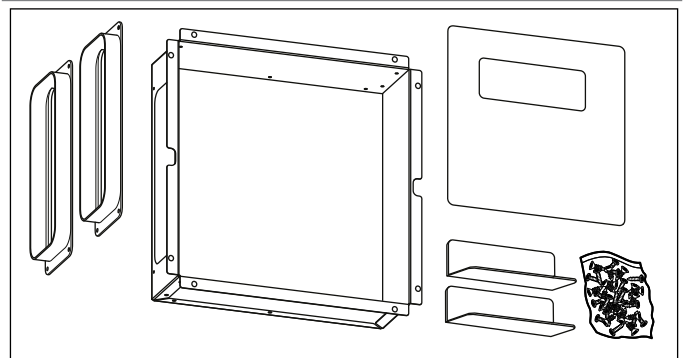



Thank you for buying a Bosch Home Appliance!

Register your new device on MyBosch now and profit directly from:

- **Expert tips & tricks for your appliance**
- **Warranty extension options**
- **Discounts for accessories & spare-parts**
- **Digital manual and all appliance data at hand**
- **Easy access to Bosch Home Appliances Service**

Free and easy registration – also on mobile phones:

www.bosch-home.com/welcome



Looking for help? You 'll find it here.

Expert advice for your Bosch home appliances, need help with problems or a repair from Bosch experts.

Find out everything about the many ways Bosch can support you:

www.bosch-home.com/service

Contact data of all countries are listed in the attached service directory.

BSH Hausgeräte GmbH

Carl-Wery-Straße 34

81739 München, GERMANY

www.bosch-home.com

A Bosch Company



9001440015

020701