



BOSCH



Register your
new device on
MyBosch now and
get free benefits:
**[bosch-home.com/
welcome](https://bosch-home.com/welcome)**

Pralka

WAVH8K90PL

[pl] Instrukcja obsługi i instalacji

Spis treści

Bezpieczeństwo	4	Przed pierwszym użyciem	34
Wskazówki ogólne	4	Uruchamianie cyklu prania bez tekstyliów	34
Użytkowanie zgodne z przeznaczeniem	4	Pranie	35
Ograniczenie grupy użytkowników	5	Przygotowanie prania	35
Bezpieczna instalacja	5	Sortowanie prania	36
Bezpieczne użytkowanie	8	Stopnie zabrudzenia	36
Bezpieczne czyszczenie i konserwacja	10	Symbolle dotyczące pielęgnacji tkanin na metkach	36
Zapobieganie szkodom materialnym	12	Środki piorące i pielęgnacyjne	37
Ochrona środowiska i oszczędność	13	Zalecenia dotyczące środków piorących	37
Usuwanie opakowania	13	Dozowanie środka piorącego	38
Oszczędzanie energii i zasobów naturalnych	13	Podstawowy sposób obsługi	38
Tryb oszczędzania energii	14	Włączanie urządzenia	38
Ustawianie i podłączanie	14	Ustawianie programu	39
Rozpakowywanie urządzenia	14	Dopasowywanie ustawień programu	39
Zakres dostawy	15	Wkładanie prania	39
Wymagania dotyczące miejsca ustawienia	15	Wsypanywanie/wlewanie środka piorącego i pielęgnacyjnego	40
Demontaż zabezpieczeń transportowych	16	Włączanie programu	40
Podłączanie urządzenia	18	Namaczanie prania	40
Wypoziomowanie urządzenia	19	Dokładanie prania	40
Poznananie urządzenia	20	Przerwanie programu	41
Urządzenie	20	Kontynuowanie programu w przypadku ustawienia Wirowanie stop	41
Szuffadka na środki piorące	21	Wyjąć pranie	41
Elementy obsługi	21	Wyłączanie urządzenia	41
Wyświetlacz	22	Zabezpieczenie przed dziećmi	42
Przyciski	25	Aktywacja zabezpieczenia przed dziećmi	42
Programy	28	Dezaktywacja zabezpieczenia przed dziećmi	42
Akcesoria	34	Inteligentny system dozowania	42
		Napełnienie pojemnika dozującego	42

Zawartość pojemnika dozującego	43
Podstawowa ilość dozowanych środków	43
Home Connect	44
Ustawienia Home Connect.....	44
Łączenie urządzenia z siecią domową (Wi-Fi) przy użyciu funkcji WPS.....	44
Łączenie urządzenia z siecią domową (Wi-Fi) bez użycia funkcji WPS.....	45
Łączenie urządzenia z aplikacją Home Connect	46
Łączenie urządzenia z menedżerem energii	46
Aktywacja Wi-Fi na urządzeniu.....	47
Dezaktywacja Wi-Fi na urządzeniu.....	47
Aktualizacja oprogramowania	47
Resetowanie ustawień sieciowych urządzenia.....	48
Zdalna diagnostyka.....	48
Ochrona danych.....	48
Deklaracja zgodności.....	49
Ustawienia podstawowe	50
Przegląd ustawień podstawowych	50
Zmiana ustawień podstawowych ...	50
Czyszczenie i pielęgnacja.....	51
Porady dotyczące pielęgnacji urządzenia	51
Czyszczenie bębna	51
Czyszczenie szufladki na środki piorące	51
Odkamienianie	53
Czyszczenie pompy wody.....	53
Czyszczenie węża odprowadzającego wodę przy syfonie	56
Czyszczenie filtra w dopływie wody	56
Usuwanie usterek.....	58
Kod błędu / informacja o błędzie / sygnał.....	58
Zakłócenia działania	60
Odgłosy	64
Problem z rezultatem	64
Problem z funkcją Home Connect.....	66
Nieszczelność	67
Zapachy.....	67
Odblokowanie awaryjne	68
Transport, przechowywanie i utylizacja.....	68
Demontaż urządzenia.....	68
Montaż zabezpieczeń transportowych	68
Ponowne uruchomienie urządzenia.....	69
Utylizacja zużytego urządzenia	69
Serwis	70
Numer produktu (E-Nr) i numer fabryczny (FD)	71
Gwarancja AQUA-STOP	71
Parametry zużycia.....	72
Dane techniczne.....	73



Bezpieczeństwo

Warunkiem bezpiecznego użytkowania urządzenia jest przestrzeżenie informacji z zakresu bezpieczeństwa.

Wskazówki ogólne

W tym miejscu znajdują się ogólne informacje dotyczące tej instrukcji.



- Należy dokładnie przeczytać niniejszą instrukcję. Jest to konieczny warunek bezpiecznego i wydajnego użytkowania urządzenia.
- Ta instrukcja jest przeznaczona dla montera i użytkownika urządzenia.
- Stosować się do zasad bezpieczeństwa i ostrzeżeń.
- Instrukcję należy zachować i starannie przechowywać jako źródło informacji, a także z myślą o innych użytkownikach.
- Po rozpakowaniu należy sprawdzić stan urządzenia. Jeżeli w trakcie transportu urządzenie zostało uszkodzone, nie wolno go podłączać.

Użytkowanie zgodne z przeznaczeniem

Przestrzeganie wskazówek dotyczących użytkowania zgodnego z przeznaczeniem jest warunkiem bezpiecznego i prawidłowego korzystania z urządzenia.

Urządzenia należy używać wyłącznie:

- w sposób zgodny z niniejszą instrukcją ustawiania i użytkowania.
- do prania tekstyliów przystosowanych do prania w pralkach automatycznych oraz wełny przystosowanej do prania ręcznego zgodnie z informacjami podanymi na etykiecie produktu.
- przy użyciu wody wodociągowej i standardowych dostępnych w handlu środków piorących i pielęgnacyjnych.
- w prywatnym gospodarstwie domowym i zamkniętych pomieszczeniach domowych.
- na wysokości do maksymalnie 4000 m nad poziomem morza.

Ograniczenie grupy użytkowników

Należy wykluczyć ryzyka dla dzieci i osób szczególnie zagrożonych.

To urządzenie może być obsługiwane przez dzieci powyżej lat 8 oraz przez osoby o ograniczonych zdolnościach fizycznych, sensorycznych lub umysłowych albo osoby nieposiadające wymaganego doświadczenia i/lub wiedzy tylko pod warunkiem, że znajdują się one pod nadzorem lub zostały dokładnie poinformowane o sposobie bezpiecznej obsługi urządzenia oraz zrozumiały wynikające stąd zagrożenia.

Dzieciom nie wolno bawić się urządzeniem.

Dzieciom nie wolno wykonywać bez nadzoru żadnych przewidzianych dla użytkownika czynności z zakresu czyszczenia i konserwacji urządzenia.

Uniemożliwić dostęp do urządzenia dzieciom do lat 3 i zwierzętom domowym.

Bezpieczna instalacja

Podczas instalacji urządzenia przestrzegać zasad bezpieczeństwa.

⚠ OSTRZEŻENIE – Niebezpieczeństwo porażenia prądem!

- Nieprawidłowo przeprowadzony montaż stanowi poważne zagrożenie.
 - ▶ Urządzenie należy podłączyć i użytkować zgodnie z informacjami podanymi na tabliczce znamionowej.
 - ▶ Urządzenie musi być podłączone do sieci elektrycznej prądu przemiennego przez prawidłowo zainstalowane gniazdo z elementem uziemiającym.
 - ▶ Układ przewodów ochronnych domowej instalacji elektrycznej musi być wykonany zgodnie z przepisami. Instalacja musi mieć wystarczająco duży przekrój kabla.
 - ▶ W przypadku stosowania wyłącznika różnicowoprądowego należy stosować tylko jeden typ z oznaczeniem .
 - ▶ Nigdy nie zasilać urządzenia poprzez zewnętrzne urządzenie przełączające, np. wyłącznik czasowy lub pilot zdalnego sterowania.

- ▶ Jeśli urządzenie jest zainstalowane, wtyczka przewodu zasilającego musi być łatwo dostępna, a jeśli łatwy dostęp nie jest możliwy, w obrębie stałej instalacji elektrycznej należy zainstalować odłącznik zgodny z przepisami instalacyjnymi, odłączający wszystkie bieguny urządzenia od sieci elektrycznej.
- ▶ Przy ustawianiu urządzenia należy uważać, by nie doszło do zaciśnięcia lub uszkodzenia przewodu sieciowego.
- Uszkodzona izolacja lub uszkodzony przewód sieciowy stanowi poważne zagrożenie.
 - ▶ Nigdy nie dopuszczać do kontaktu przewodu przyłączeniowego z gorącymi częściami urządzenia lub źródłami ciepła.
 - ▶ Nigdy nie dopuszczać do kontaktu przewodu przyłączeniowego z przedmiotami zakończonymi ostrym czubkiem i ostrymi krawędziami.
 - ▶ Nigdy nie załamywać, nie zgniatać ani nie modyfikować przewodu przyłączeniowego.

⚠ OSTRZEŻENIE – Niebezpieczeństwo pożaru!

Używanie przedłużonego przewodu sieciowego i niezaaprobowanych adapterów stanowi poważne zagrożenie.

- ▶ Nie używać przedłużaczy ani rozgałęźników wielogniazdowych.
- ▶ Jeżeli przewód sieciowy jest za krótki, należy się skontaktować z serwisem.
- ▶ Należy używać tylko zaaprobowanych przez producenta adapterów.

⚠ OSTRZEŻENIE – Niebezpieczeństwo zranienia!

- Duży ciężar urządzenia może spowodować zranienie.
 - ▶ Nie podnosić urządzenia w pojedynkę.
- Jeśli pralka i suszarka zostaną ustawione jedna na drugiej niezgodnie z instrukcją, urządzenie ustawione na górze może spaść.
 - ▶ Do mocowania suszarki na pralce używać wyłącznie zestawu łączeniowego producenta suszarki. Inna metoda ustawienia jest niedozwolona.

- ▶ Nie stawiać jednego urządzenia na drugim, jeśli producent suszarki nie oferuje odpowiedniego zestawu połączeniowego.
- ▶ Nie stawiać urządzeń różnych producentów i o różnej głębokości i szerokości jedno na drugim.
- ▶ Nie stawiać pralki i suszarki ustawionych jedna na drugiej na podwyższeniu, gdyż urządzenia mogą się przewrócić.

OSTRZEŻENIE – Niebezpieczeństwo uduszenia!

Dzieci mogą sobie naciągnąć materiały opakowania na głowę lub zawinąć się w nie i udusić się.

- ▶ Materiały z opakowania należy trzymać poza zasięgiem dzieci.
- ▶ Nie pozwalać dzieciom na zabawę opakowaniem, a szczególnie folią.

OSTROŻNIE – Niebezpieczeństwo zranienia!

- Urządzenie może wibrować lub przemieszczać się podczas pracy.
 - ▶ Ustawić urządzenie na czystym, równym i twardym podłożu.
 - ▶ Wypoziomować urządzenie za pomocą nóżek i poziomnicy.
- Nieprawidłowy montaż węży i przewodów przyłączeniowych grozi potknięciem.
 - ▶ Węże i przewody przyłączeniowe ułożyć w taki sposób, aby nie występowało żadne niebezpieczeństwo potknięcia się.
- Jeśli urządzenie jest przesuwane za wystające elementy, jak np. drzwi, części mogą się oderwać.
 - ▶ Nie przesuwać urządzenia za wystające elementy.

OSTROŻNIE – Niebezpieczeństwo skaleczenia!

Ostre krawędzie urządzenia mogą być przyczyną skaleczeń w przypadku dotknięcia.

- ▶ Nie dotykać ostrych krawędzi urządzenia.
- ▶ Podczas instalacji i transportu urządzenia używać rękawic ochronnych.

Bezpieczne użytkowanie

Podczas używania urządzenia należy przestrzegać zasad bezpieczeństwa.

OSTRZEŻENIE – Niebezpieczeństwo porażenia prądem!

- Uszkodzone urządzenie lub uszkodzony przewód przyłączeniowy stanowią zagrożenie.
 - ▶ Nigdy nie włączać uszkodzonego urządzenia.
 - ▶ Nigdy nie ciągnąć za przewód przyłączeniowy, aby odłączyć urządzenie od sieci. Zawsze ciągnąć za wtyczkę przewodu przyłączeniowego.
 - ▶ W przypadku uszkodzenia urządzenia lub przewodu przyłączeniowego należy natychmiast wyciągnąć wtyczkę przewodu przyłączeniowego lub wyłączyć bezpiecznik w skrzynce bezpiecznikowej i zamknąć zawór wody.
 - ▶ Wezwać serwis. → *Strona 70*
 - ▶ Naprawy urządzenia mogą być wykonywane wyłącznie przez wykwalifikowany personel.
- Dostająca się do wnętrza wilgoć może spowodować porażenie prądem.
 - ▶ Używać urządzenia wyłącznie w zamkniętych pomieszczeniach.
 - ▶ Nigdy nie narażać urządzenia na działanie wysokiej temperatury i wilgoci.
 - ▶ Nie używać do czyszczenia urządzenia myjek parowych ani ciśnieniowych, węży i spryskiwaczy.

OSTRZEŻENIE – Zagrożenie uszkodzeniem zdrowia!

Dzieci mogą się zamknąć w urządzeniu i narazić się na śmiertelne niebezpieczeństwo.

- ▶ Nie ustawiać urządzenia za drzwiami, które mogą uniemożliwić lub utrudniać otwieranie drzwiczek urządzenia.
- ▶ Odłączyć wtyczkę przewodu sieciowego zużytego urządzenia od gniazda sieciowego, a następnie przeciąć przewód sieciowy i zniszczyć zamek drzwi urządzenia, uniemożliwiając ich zamknięcie.

⚠ OSTRZEŻENIE – Niebezpieczeństwo uduszenia!

Dzieci mogą połknąć drobne części lub zadławić się nimi, co może doprowadzić do uduszenia.

- ▶ Drobne części należy trzymać poza zasięgiem dzieci.
- ▶ Nie należy pozwalać dzieciom na zabawę drobnymi częściami.

⚠ OSTRZEŻENIE – Niebezpieczeństwo zatrucia!

Środki piorące i pielęgnacyjne mogą spowodować zatrucie w przypadku połknięcia.

- ▶ W razie przypadkowego połknięcia środka należy zasięgnąć porady lekarskiej.
- ▶ Środki piorące i pielęgnujące przechowywać w miejscu niedostępnym dla dzieci.

⚠ OSTRZEŻENIE – Niebezpieczeństwo wybuchu!

Jeśli pranie zostało wcześniej poddane działaniu środków czyszczących na bazie rozpuszczalników, może to spowodować wybuch w urządzeniu.

- ▶ Przed praniem dokładnie wyplukać rzeczy poddane wstępnemu czyszczeniu.

⚠ OSTROŻNIE – Niebezpieczeństwo zranienia!

- Wchodzenie lub wspinanie się na urządzenie może spowodować pęknięcie blatu.
 - ▶ Nie wchodzić, ani nie wspinać się na urządzenie.
- Urządzenie może się przewrócić w przypadku siadania na otwartych drzwiach lub opierania się o nie.
 - ▶ Nie siadać na drzwiach urządzenia, ani nie opierać się o nie.
 - ▶ Nie stawiać żadnych przedmiotów na drzwiach urządzenia.
- Przy wkładaniu rąk do obracającego się bębna może dojść do zranienia.
 - ▶ Przed włożeniem rąk poczekać, aż bęben całkowicie się zatrzyma.

⚠ OSTROŻNIE – Niebezpieczeństwo oparzenia!

W przypadku programów prania z wysokimi temperaturami okienko drzwi urządzenia mocno się nagrzewa.

- ▶ Nie dotykać gorących drzwi urządzenia.
- ▶ Nie pozwalać dzieciom zbliżać się do gorących drzwi urządzenia.

⚠ OSTROŻNIE – Niebezpieczeństwo oparzenia!

Roztwór środka piorącego jest gorący podczas prania w wysokich temperaturach.

- ▶ Nie dotykać gorącego roztworu środka piorącego.

⚠ OSTROŻNIE – Zagrożenie oparzeniem chemicznym!

Przy otwieraniu szufladki na środki piorące znajdujące się w urządzeniu środki piorące i pielęgnacyjne mogą pryskać. W przypadku kontaktu z oczami lub skórą może dojść do podrażnień.

- ▶ W przypadku kontaktu ze środkami piorącymi lub pielęgnacyjnymi dokładnie przepłukać oczy lub skórę czystą wodą.
- ▶ W razie przypadkowego połknięcia środka należy zasięgnąć porady lekarskiej.
- ▶ Środki piorące i pielęgnujące przechowywać w miejscu niedostępnym dla dzieci.

Bezpieczne czyszczenie i konserwacja

Podczas czyszczenia i konserwacji urządzenia przestrzegać wskázówek bezpieczeństwa.

⚠ OSTRZEŻENIE – Niebezpieczeństwo porażenia prądem!

- Nieprawidłowo przeprowadzane naprawy stanowią poważne zagrożenie.
 - ▶ Naprawy urządzenia mogą być wykonywane wyłącznie przez wykwalifikowany personel.
 - ▶ Do naprawy urządzenia należy używać wyłącznie oryginalnych części zamiennych.

- ▶ W przypadku uszkodzenia przewodu sieciowego tego urządzenia należy zlecić jego wymianę wymienioną przez producenta, jego serwis lub przez odpowiednio wykwalifikowaną osobę, co jest koniecznym warunkiem wykluczenia zagrożeń.
- Wnikająca wilgoć może prowadzić do porażenia prądem.
 - ▶ Nie używać do czyszczenia urządzenia myjek parowych ani ciśnieniowych, węży i spryskiwaczy.

**OSTRZEŻENIE – Niebezpieczeństwo zranienia!**

Stosowanie nieoryginalnych części zamiennych i elementów wyposażenia dodatkowego jest niebezpieczne.

- ▶ Używać wyłącznie oryginalnych części zamiennych i elementów wyposażenia dodatkowego producenta.

**OSTRZEŻENIE – Niebezpieczeństwo zatrucia!**

Stosowanie środków czyszczących zawierających rozpuszczalniki może spowodować powstanie toksycznych oparów.

- ▶ Nie stosować środków czyszczących zawierających rozpuszczalniki.

Zapobieganie szkodom materialnym

Przestrzegać poniższych instrukcji, aby uniknąć szkód materialnych i uszkodzenia urządzenia.

UWAGA!

- Nieprawidłowe dozowanie płynów do płukania tkanin, środków piorących, środków pielęgnacyjnych i czyszczących może mieć negatywny wpływ na działanie urządzenia.
 - ▶ Przestrzegać zaleceń producenta dotyczących dozowania.
- Przekroczenie maksymalnej pojemności załadunkowej ma negatywny wpływ na działanie urządzenia.
 - ▶ Przestrzegać maksymalnej pojemności załadunkowej
→ *Strona 28* dla każdego programu i nie przekraczać jej.
- Podczas transportu urządzenie ma zamontowane zabezpieczenia transportowe. Nieusunięte zabezpieczenia transportowe mogą spowodować szkody materialne i uszkodzenie urządzenia.
 - ▶ Przed uruchomieniem należy całkowicie usunąć wszystkie zabezpieczenia transportowe i przechować je.
 - ▶ Przed każdym transportem należy całkowicie zamontować wszystkie zabezpieczenia transportowe, aby uniknąć szkód transportowych.
- Zbyt niskie lub zbyt wysokie ciśnienie wody może mieć negatywny wpływ na działanie urządzenia.
 - ▶ Upewnić, że ciśnienie wody w instalacji wodociągowej wynosi co najmniej 100 kPa (1 bar) i maksymalnie 1000 kPa (10 bar).
 - ▶ Jeśli ciśnienie wody przekroczy podaną wartość maksymalną, należy zainstalować zawór redukcyjny między przyłączem wody pitnej a zestawem węży urządzenia.
- Zmodyfikowane lub uszkodzone węże wodne mogą spowodować uszkodzenia materialne i uszkodzenia urządzenia.
 - ▶ Nigdy nie załamywać, zginać, modyfikować ani przecinać przewodu sieciowego.
 - ▶ Używać tylko dostarczonych z urządzeniem węży wodnych lub oryginalnych węży zamiennych.
 - ▶ Nigdy nie używać ponownie używanych już wcześniej węży wodnych.
- Nieodpowiednie środki czyszczące mogą uszkodzić powierzchnie urządzenia.
 - ▶ Nie należy stosować ostrych ani ciernych środków czyszczących.
 - ▶ Nie używać środków czyszczących o dużej zawartości alkoholu.
 - ▶ Nie używać poduszeczek ciernych ani szorstkich gąbek.
 - ▶ Urządzenie należy czyścić wyłącznie wodą i miękką, wilgotną ściereczką.
 - ▶ Natychmiast usuwać wszelkie pozostałości środków piorących i sprayów, które mają kontakt z urządzeniem.

Ochrona środowiska i oszczędność

Aby chronić środowisko, należy używać urządzenia oszczędnie i prawidłowo usuwać przystosowane do recyklingu materiały.

Usuwanie opakowania

Materiały opakowaniowe są przyjazne dla środowiska i nadają się do recyklingu.

- ▶ Poszczególne elementy utylizować zgodnie z rodzajem materiału. Informacje o aktualnych możliwościach utylizacji można uzyskać od sprzedawcy lub w urzędzie miasta lub gminy.

Oszczędzanie energii i zasobów naturalnych

Urządzenie użytkowane zgodnie z tymi wskazówkami zużywa mniej prądu i wody.

Stosować programy z niskimi temperaturami i dłuższym przebiegiem prania oraz wykorzystywać maksymalną pojemność ładunkową

→ *Strona 28.*

- + Zużycie energii i wody jest wówczas najbardziej efektywne.

Stosować oszczędne ustawienia programów.

- + Po dostosowaniu ustawień danego programu na wyświetlaczu pojawi się informacja o oczekiwanym zużyciu.

Środki piorące dozować
→ *Strona 38* w zależności od stopnia zabrudzenia prania.

- + W przypadku lekkich i normalnych zabrudzeń wystarczająca jest mniejsza ilość środka piorącego. W kwestii dozowania przestrzegać zaleceń producenta środka piorącego.

Zmniejszyć temperaturę prania przy lekko i normalnie zabrudzonym praniu.

- + Przy niższych temperaturach urządzenie zużywa mniej energii. W przypadku lekkiego i normalnego zabrudzenia wystarczają niższe temperatury od podanych na etykiecie pielęgnacyjnej.

Ustawić maksymalną prędkość wirowania, jeśli pranie ma być następnie suszone w suszarce bębnowej.

- + Dzięki temu czas trwania programu suszenia ulega skróceniu i zmniejsza się zużycie energii. Przy wyższej prędkości wirowania wilgotność resztkowa w praniu spada, a natężenie odgłosów wirowania wzrasta.

Prać bez prania wstępnego.

- + Pranie z opcją prania wstępnego wydłuża czas trwania programu oraz zwiększa zużycie energii i wody.

Urządzenie jest wyposażone w system automatyki wagowej.

- + System automatyki wagowej dopasowuje optymalne zużycie wody oraz czas trwania programu w zależności od rodzaju tkaniny i wielkości ładunku.

Urządzenie jest wyposażone w czujnik stopnia zabrudzenia wody.

- + Czujnik stopnia zabrudzenia wody skontroluje zmętnienie wody płuczącej podczas płukania i odpowiednio dostosowuje czas trwania oraz liczbę cykli płukania.

Tryb oszczędzania energii

Jeżeli urządzenie nie będzie przez dłuższy czas obsługiwane, automatycznie przełączy się na tryb oszczędzania energii. Wszystkie wskaźniki gasną i miga **Start / Dodanie prania** .

Tryb oszczędzania energii zostaje zakończony przez ponowne uruchomienie urządzenia, np. otwarcie lub zamknięcie drzwi.

Jeżeli urządzenie przełączone na tryb oszczędzania energii nie będzie przez dłuższy czas obsługiwane, wyłączy się automatycznie.

Ustawianie i podłączanie

W tym miejscu można znaleźć informacje o optymalnym miejscu i sposobie ustawienia urządzenia. Można tu też znaleźć opis sposobu podłączania urządzenia do sieci wodociągowej i elektrycznej.

Rozpakowywanie urządzenia

1. Zdjąć z urządzenia wszystkie elementy opakowania oraz pokrowce ochronne.
2. Sprawdzić urządzenie pod kątem widocznych uszkodzeń.
3. **UWAGA!** Pozostawione w bębnie przedmioty, które nie są związane z pracą urządzenia, mogą być przyczyną szkód materialnych oraz uszkodzeń urządzenia.
 - ▶ Przed uruchomieniem urządzenia należy usunąć z bębna te przedmioty i dołączone elementy wyposażenia dodatkowego.Otworzyć drzwi i wyjąć z bębna wyposażenie dodatkowe.

Zakres dostawy

Po rozpakowaniu należy sprawdzić wszystkie części pod kątem ewentualnych uszkodzeń podczas transportu.

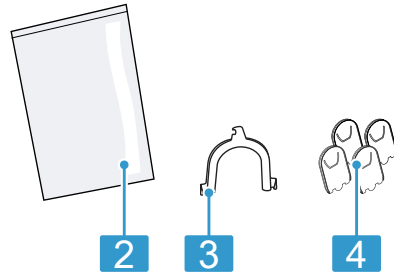
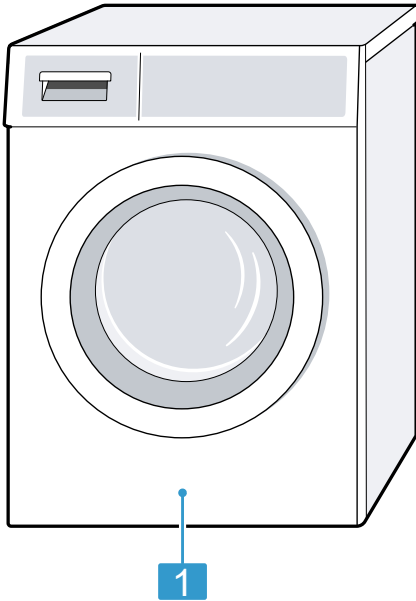

- | | |
|---|--|
| 1 | Pralka |
| 2 | Dodatkowe dokumenty |
| 3 | Uchwyt do mocowania węży odprowadzającego wodę |
| 4 | Zaślepki |

Wymagania dotyczące miejsca ustawienia

Urządzenie może przemieszczać się podczas wirowania. Przestrzegać zaleceń dotyczących miejsca ustawienia.

Wskazówka Warunkiem bezpiecznego użytkowania urządzenia jest przestrzeganie informacji z zakresu bezpieczeństwa → *Strona 4*.

⚠ OSTRZEŻENIE

Niebezpieczeństwo porażenia prądem!

Urządzenie zawiera elementy przewodzące napięcie elektryczne. Dotykanie elementów przewodzących napięcie elektryczne jest niebezpieczne.

- ▶ Nie użytkować urządzenia bez pokrywy.

⚠ OSTRZEŻENIE

Niebezpieczeństwo zranienia!

Urządzenie ustawione na cokole może przechylić się podczas eksploatacji.

- ▶ Przed uruchomieniem należy bezwzględnie przymocować nóżki urządzenia za pomocą nakładek mocujących → *Strona 34* dołączonych przez producenta.

UWAGA!

- Jeśli urządzenie jest zainstalowane w miejscach narażonych na działanie mrozu lub na zewnątrz, zamrożone resztki wody mogą uszkodzić urządzenie, a zamrożone węże mogą rwać się lub pękać.
 - ▶ Nie ustawiać urządzenia w miejscach zagrożonych wystąpieniem ujemnej temperatury, ani w miejscach działania czynników atmosferycznych.
- Przed opuszczeniem fabryki urządzenie zostało poddane testowi działania i może zawierać pozostałości wody. Te pozostałości wody mogą wyciekać w przypadku przechylenia urządzenia o ponad 40°.
 - ▶ Zachować ostrożność przy przechylaniu urządzenia.

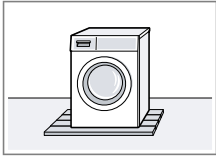
Miejsce ustawienia	Wymagania
Na cokole 	Zamocować urządzenie za pomocą nakładek mocujących → <i>Strona 34</i> .
Na drewnianym stropie belkowym 	Ustawić urządzenie na wodoodpornej płycie drewnianej, która jest stabilnie przykręcona do podłogi. Grubość płyty drewnianej nie może być mniejsza niż 30 mm.
W ciągu kuchennym 	<ul style="list-style-type: none"> ■ Wymagana jest wnęka o szerokości 60 cm. ■ Urządzenie można ustawić wyłącznie pod ciągłym blatem roboczym, który jest stabilnie połączony z sąsiadującymi szafkami.
Przy ścianie 	Nie zaciskać węży między ścianą a urządzeniem.

Demontaż zabezpieczeń transportowych

Podczas transportu urządzenie ma zamontowane z tyłu zabezpieczenia transportowe.

Wskazówki

- Warunkiem bezpiecznego użytkowania urządzenia jest przestrzeganie informacji z zakresu bezpieczeństwa → *Strona 4*.

- Zabezpieczenia transportowe, śruby i tuleje należy zachować na wypadek transportu → *Strona 68* w późniejszym terminie.

1. Wyjąć węże z uchwytów.

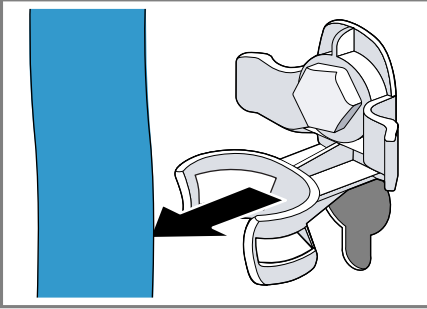

2. Za pomocą klucza płaskiego w rozmiarze 13 wykręcić ① i usunąć ② wszystkie śruby 4 zabezpieczeń transportowych.

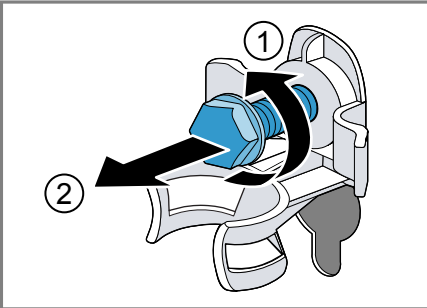

3. Wyjąć z uchwytu przewód przyłączeniowy.

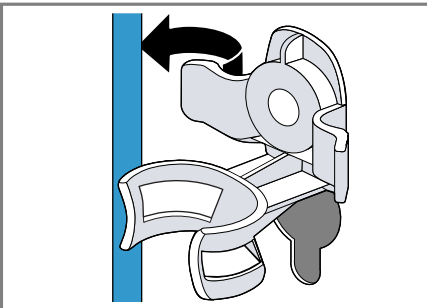

4. Usunąć 4 tuleje.

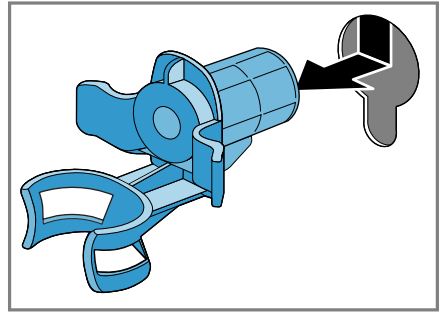

5. Nałożyć 4 zaślepki.

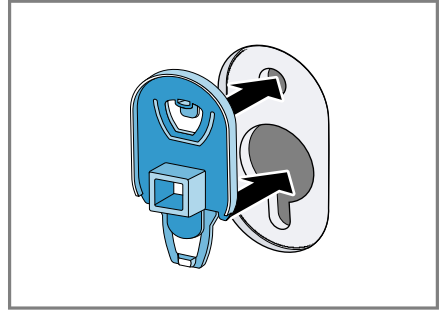

6. Nacisnąć w dół 4 zaślepki.

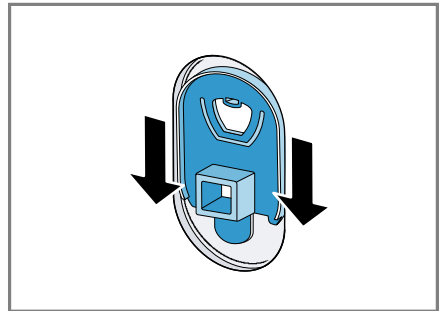

Podłączanie urządzenia

Podłączyć urządzenie do sieci elektrycznej, dopływu i odpływu wody.

Podłączanie węża doprowadzającego wodę

Wskazówka Warunkiem bezpiecznego użytkowania urządzenia jest przestrzeganie informacji z zakresu bezpieczeństwa → *Strona 4*.

⚠ OSTRZEŻENIE Niebezpieczeństwo porażenia prądem!

Urządzenie zawiera elementy przewodzące napięcie elektryczne. Dotknięcie elementów przewodzących napięcie elektryczne jest niebezpieczne.

▶ Nie zanurzać w wodzie zaworu elektromagnetycznego Aquastop.

1. Podłączyć wąż doprowadzający wodę do zaworu wody (26,4 mm = 3/4").

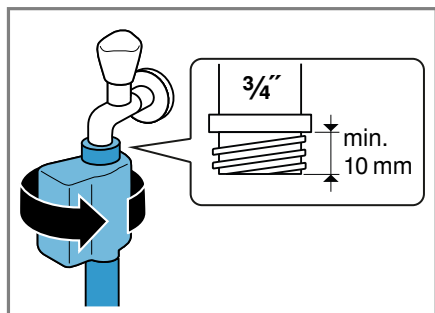

2. Ostrożnie otworzyć zawór wody i sprawdzić szczelność w miejscach podłączenia.

Rodzaje przyłączy odpływu wody

Informacje te ułatwiają podłączenie urządzenia do odpływu wody.

Wskazówka Warunkiem bezpiecznego użytkowania urządzenia jest przestrzeganie informacji z zakresu bezpieczeństwa → *Strona 4*.

UWAGA!

Podczas odpompowywania wody wąż odprowadzający wodę znajduje się pod ciśnieniem i może odłączyć się od zainstalowanego punktu przyłączeniowego.

- ▶ Zabezpieczyć wąż odprowadzający wodę przed niezamierzonym odłączeniem.

Odpływ do syfonu.
Zabezpieczyć miejsce podłączenia opaską zaciskową (24-40 mm).

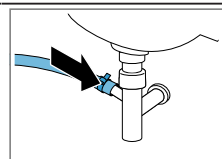

Odpływ do umywalki.
Zamocować wąż odprowadzający wodę za pomocą kolanka i zabezpieczyć.

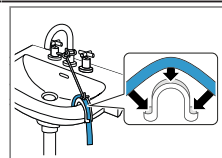

Odpływ wody do rury z tworzywa sztucznego z gumowym kolnie-
rzem lub do kratki ściekowej.
Zamocować wąż odprowadzający wodę za pomocą kolanka i zabezpieczyć.

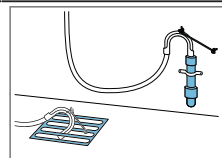

Podłączanie urządzenia do sieci elektrycznej

Wskazówka Warunkiem bezpiecznego użytkowania urządzenia jest przestrzeganie informacji z zakresu bezpieczeństwa → *Strona 4*.

1. Podłączyć wtyczkę przewodu sieciowego urządzenia do gniazda sieciowego w pobliżu urządzenia.

Parametry przyłączeniowe urządzenia można znaleźć w rozdziale Dane techniczne → *Strona 73*.

2. Sprawdzić, czy wtyczka jest stabilnie połączona z gniazdem sieciowym.

Wypoziomowanie urządzenia

W celu ograniczenia hałasu i wibracji oraz w celu uniknięcia przemieszczania się urządzenia należy odpowiednio wypoziomować urządzenie.

Wskazówka Warunkiem bezpiecznego użytkowania urządzenia jest przestrzeganie informacji z zakresu bezpieczeństwa → *Strona 4*.

1. Odkręcić nakrętki zabezpieczające kluczem płaskim o rozmiarze 17 w kierunku zgodnym z ruchem wskazówek zegara.

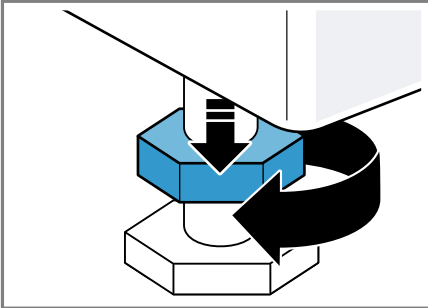

2. W celu wypoziomowania urządzenia obracać nóżki urządzenia. Sprawdzić ustawienie za pomocą poziomnicy.

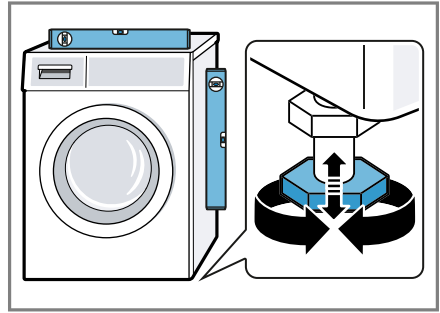

Wszystkie nóżki urządzenia muszą stać stabilnie na podłożu.

3. Nakrętki zabezpieczające dokręcić do obudowy przy użyciu klucza płaskiego o rozmiarze 17.

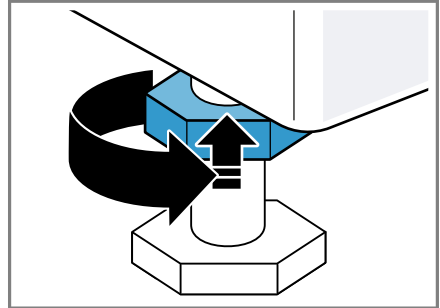

Przy tym przytrzymać nóżkę urządzenia, nie zmieniając jej wysokości.

Poznawanie urządzenia

Zapoznać się z częściami urządzenia.

Urządzenie

W tym miejscu można znaleźć przegląd części urządzenia.

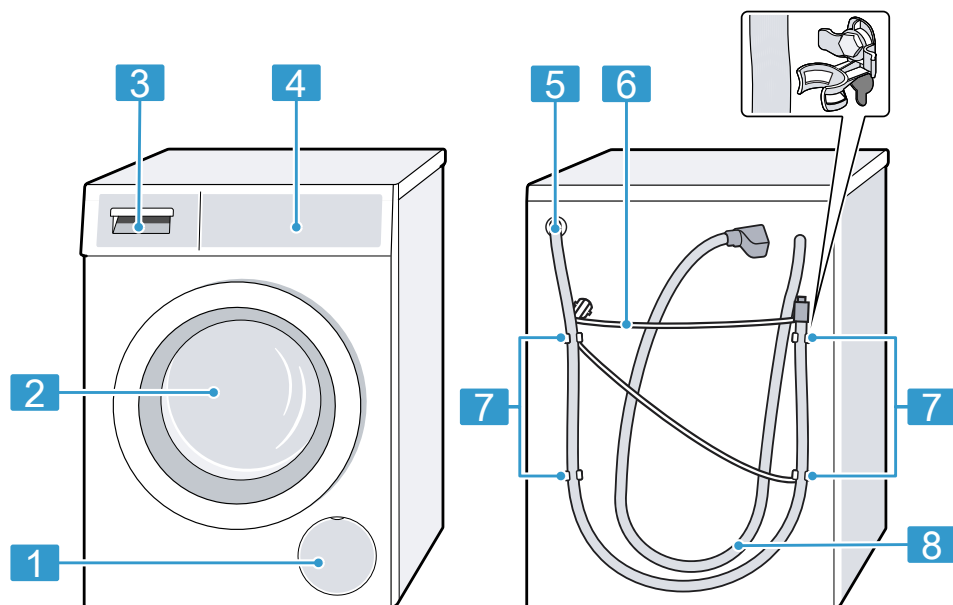

W zależności od typu urządzenia przedstawione na ilustracji szczegóły, takie jak kolor czy kształt, mogą się różnić.

1	Kłapa konserwacyjna pompy wody → <i>Strona 53</i>
2	Drzwi
3	Szufladka na środki piorące → <i>Strona 21</i>
4	Elementy obsługi → <i>Strona 21</i>
5	Wąż odprowadzający wodę → <i>Strona 18</i>

6	Przewód przyłączeniowy → <i>Strona 18</i>
7	Zabezpieczenia transportowe → <i>Strona 16</i>
8	Wąż doprowadzający wodę → <i>Strona 18</i>

Szufladka na środki piorące

Poniżej widoczna jest budowa szufladki na środki piorące.

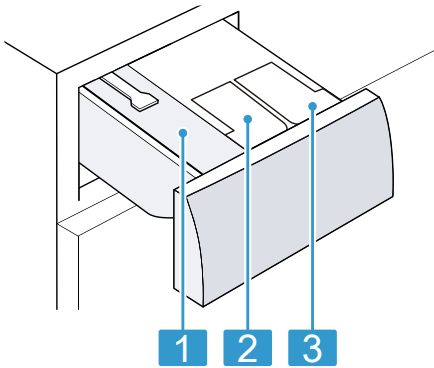

- | | |
|----------|---|
| 1 | Przegródka dozowania ręcznego |
| 2 | ⊗/△: Pojemnik dozujący płyn zmiękczający lub środek piorący |
| 3 | △: Pojemnik dozujący środek piorący |

Elementy obsługi

Elementy obsługowe służą do sterowania funkcjami urządzenia i zapewniają informacje o jego stanie.

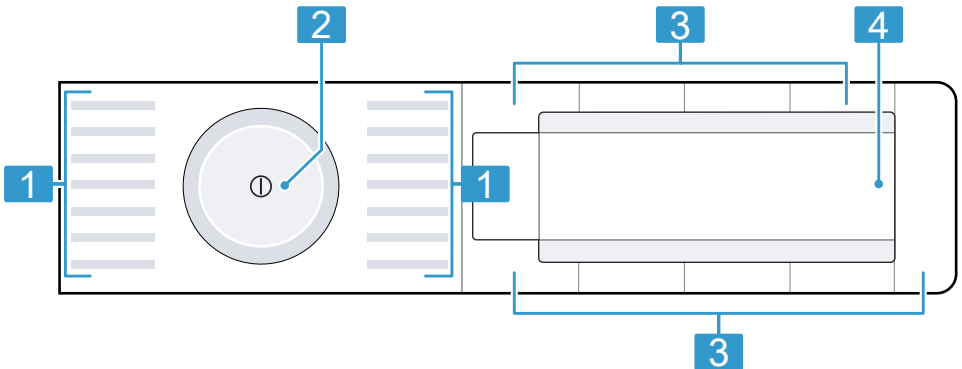

- | | |
|----------|-------------------------|
| 1 | Programy → Strona 28 |
| 2 | Programator → Strona 38 |
| 3 | Przyciski → Strona 25 |

- | | |
|----------|-------------------------|
| 4 | Wyświetlacz → Strona 22 |
|----------|-------------------------|





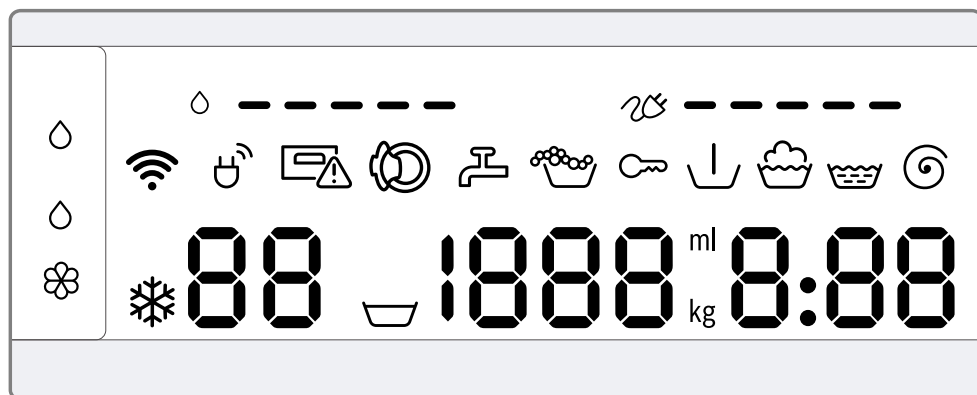





Wyświetlacz

Na wyświetlaczu wyświetlane są aktualne wartości ustawień, możliwości wyboru lub informacje i wskazówki.







Wskaźnik	Nazwa	Opis
00:40 ¹	Czas trwania programu / czas pozostały do końca programu	Przybliżony przewidywany czas trwania programu lub czas pozostały do końca programu.
10h ¹	Gotowe za	Koniec programu został ustawiony, a pozostałe godziny są wyświetlane. → "Przyciski", Strona 25
9 kg ¹	Zalecany załadunek	Maksymalna pojemność załadunkowa dla ustawionego programu w kg.
▽ - 1400	Prędkość wirowania	Ustawiona prędkość wirowania w obr./min. → "Przyciski", Strona 26 0: bez wirowania końcowego, tylko odpompowanie ▽: wirowanie stop, bez odpompowania
* - 90	Temperatura	Ustawiona temperatura w °C. → "Przyciski", Strona 25 * (zimny)
↓	Pranie wstępne	Status programu
🧼	Pranie	Status programu
🚰	Płukanie	Status programu
🌀	Wirowanie	Status programu

¹ Przykład

Wskaźnik	Nazwa	Opis
-P-	Pauza	Status programu
End	Zakończenie programu	Status programu
	Zabezpieczenie przed dziećmi	<ul style="list-style-type: none"> ■ świeci się: zabezpieczenie przed dziećmi jest aktywowane. ■ miga: zmieniono ustawienie programatora przy włączonym zabezpieczeniu przed dziećmi. → "Dezaktywacja zabezpieczenia przed dziećmi", Strona 42
	Zużycie energii	Zużycie energii w przypadku ustawionego programu. <ul style="list-style-type: none"> ■ — : niskie zużycie energii ■ ———— : wysokie zużycie energii
	Zużycie wody	Zużycie wody w przypadku ustawionego programu. <ul style="list-style-type: none"> ■ — : niskie zużycie wody ■ ———— : wysokie zużycie wody
	Wi-Fi	<ul style="list-style-type: none"> ■ świeci się: urządzenie jest połączone z siecią domową. ■ miga: urządzenie próbuje połączyć się z siecią domową. → "Home Connect", Strona 44
	Menedżer energii	Urządzenie jest połączone z systemem Smart Energy (menedżerem energii). → "Łączenie urządzenia z menedżerem energii", Strona 46
	Pojemnik dozujący środki piorące w płynie	<ul style="list-style-type: none"> ■ świeci się: inteligentny system dozowania środków piorących w płynie jest aktywowany. ■ miga: minimalny poziom napełnienia pojemnika dozującego nie został osiągnięty. → "Inteligentny system dozowania", Strona 42  (środek piorący w płynie)
 	Pojemnik dozujący środki piorące w płynie lub płyn do płukania.	<ul style="list-style-type: none"> ■ świeci się: inteligentny system dozowania środków piorących w płynie lub płynu do płukania jest aktywowany. ■ miga: minimalny poziom napełnienia pojemnika dozującego nie został osiągnięty. → "Inteligentny system dozowania", Strona 42  (środek piorący w płynie)  (płyn do płukania)
50 ml ¹	Podstawowa ilość dozowanych środków	Podstawowa ilość dozowanych środków piorących lub płynu do płukania. → "Podstawowa ilość dozowanych środków", Strona 43













¹ Przykład











Wskaźnik	Nazwa	Opis
	System wykrywania piany	Urządzenie wykryło zbyt dużą ilość piany. → "Kod błędu / informacja o błędzie / sygnał", Strona 58
	Drzwi	Drzwi są odblokowane i można je otworzyć.
	Zawór wody	<ul style="list-style-type: none"> ■ Brak ciśnienia wody. → "Kod błędu / informacja o błędzie / sygnał", Strona 58 ■ Ciśnienie wody jest zbyt niskie.
	Szufladka na środki piorące	Szufladka na środki piorące nie została całkowicie wsunięta. → "Kod błędu / informacja o błędzie / sygnał", Strona 58
E:60 / -2B ¹	Błąd	Kod błędu, informacja o błędzie, sygnał. → "Kod błędu / informacja o błędzie / sygnał", Strona 58

¹ Przykład

Przyciski

Poniżej przedstawiony jest przegląd przycisków i możliwych ustawień. Wybór możliwych ustawień programu zależy od wybranego programu. Możliwe ustawienia dla każdego programu są uwzględnione w zestawieniu → "Programy", Strona 28.

Przycisk	Opcja	Opis
Start / Dodanie prania 	<ul style="list-style-type: none"> ■ uruchomienie ■ przerwanie ■ zatrzymanie 	Włączenie, przerywanie lub zatrzymywanie programu.
SpeedPerfect 	<ul style="list-style-type: none"> ■ aktywacja ■ dezaktywacja 	Aktywacja lub dezaktywacja krótkiego programu. Wskazówka Zwiększa się zużycie energii. Rezultat prania nie ulega przez to pogorszeniu.
Intensive Plus 	<ul style="list-style-type: none"> ■ aktywacja ■ dezaktywacja 	Aktywacja lub dezaktywacja prania z wydłużonym czasem. Czas trwania programu zostaje wydłużony do maksymalnie 30 minut. Opcja przeznaczona do bardzo mocno zabrudzonego prania.
 i-DOS	<ul style="list-style-type: none"> ■ aktywacja ■ dezaktywacja ■ Podstawowa ilość dozowanych środków 	Krótkie naciśnięcie przycisku powoduje aktywację lub dezaktywację inteligentnego systemu dozowania środków piorących w płynie  . Naciskanie przycisku przez ok. 3 sekundy umożliwia ustawienie podstawowej ilości dozowanych środków. → "Inteligentny system dozowania", Strona 42
 i-DOS	<ul style="list-style-type: none"> ■ aktywacja ■ dezaktywacja ■ Zawartość pojemnika dozującego ■ Podstawowa ilość dozowanych środków 	Krótkie naciśnięcie przycisku powoduje aktywację lub dezaktywację inteligentnego systemu dozowania płynu do płukania  lub środka piorącego w płynie  . Naciskanie przycisku przez ok. 3 sekundy umożliwia określenie zawartości pojemnika dozującego lub ustawienie podstawowej ilości dozowanych środków. → "Inteligentny system dozowania", Strona 42
- Gotowe za +	1 - 24 godz.	Określenie czasu zakończenia programu. Czas trwania programu jest już uwzględniony w ustawionej liczbie godzin. Po rozpoczęciu programu wyświetli się czas trwania programu.
Temperatura   40°C  60°C  - 90 °C		Dopasowanie temperatury w °C.













Przycisk	Opcja	Opis
Obroty wirowania 	 - 1400	Dopasowanie prędkości obrotowej wirowania lub aktywacja  (płukanie stop). Po dokonaniu wyboru  woda nie zostaje odpompowana na zakończenie cyklu prania, a wirowanie jest dezaktywowane. Pranie pozostaje w wodzie z płukania.
 (wyłącznik sieciowy)	<ul style="list-style-type: none"> ■ włączenie ■ wyłączenie 	Włączenie lub wyłączenie urządzenia.
Zdalny start 	<ul style="list-style-type: none"> ■ aktywacja ■ dezaktywacja ■ otwarcie menu Home Connect 	<p>Krótkie naciśnięcie przycisku zezwala na zdalne włączenie urządzenia poprzez aplikację Home Connect</p> <p>Naciskanie przycisku przez ok. 3 sekundy powoduje otwarcie menu Home Connect.</p> <p>Wskazówki</p> <ul style="list-style-type: none"> ■ Ze względów bezpieczeństwa zdalne włączenie nie może być aktywowane w następujących przypadkach: <ul style="list-style-type: none"> – Drzwi są otwarte. – Szufladka na środki piorące nie została wsunięta. ■ Ze względów bezpieczeństwa zdalne włączenie zostanie dezaktywowane w następujących przypadkach: <ul style="list-style-type: none"> – Otworzyć drzwi. – Nacisnąć Start / Dodanie prania . – Nacisnąć Zdalny start . – Wyłączyć urządzenie. – Po przerwie w zasilaniu.
 3 sek.	<ul style="list-style-type: none"> ■ aktywacja ■ dezaktywacja 	<p>Aktywacja lub dezaktywacja zabezpieczenia przed dziećmi.</p> <p>Zabezpieczenie panelu przed przypadkową obsługą.</p> <p>W przypadku aktywowania zabezpieczenia przed dziećmi i wyłączenia urządzenia zabezpieczenie przed dziećmi pozostaje aktywne.</p> <p>→ "Zabezpieczenie przed dziećmi", Strona 42</p>
Obroty wirowania 	Ustawienia podstawowe	Zmiana ustawień podstawowych urządzenia. → "Zmiana ustawień podstawowych", Strona 50

Przycisk	Opcja	Opis
Pranie wstępne ↓	<ul style="list-style-type: none"> ■ aktywacja ■ dezaktywacja 	<p>Aktywacja lub dezaktywacja prania wstępnego, np. do prania mocno zabrudzonych tekstyliów.</p> <p>Wskazówka Po aktywowaniu inteligentnego systemu dozowania środek piorący jest automatycznie dozowany do prania wstępnego i prania zasadniczego.</p> <p>Jeśli inteligentny system dozowania zostanie dezaktywowany, środek piorący do prania wstępnego należy dodać bezpośrednio do bębna.</p>
Płukanie extra	<ul style="list-style-type: none"> ■ aktywacja ■ dezaktywacja 	<p>Aktywacja lub dezaktywacja dodatkowego cyklu płukania.</p> <p>Zalecane w przypadku szczególnie wrażliwej skóry lub w regionach z bardzo miękką wodą.</p>









Programy

Tutaj znajduje się przegląd programów. Użytkownik otrzymuje informacje na temat załadunku i możliwych ustawień programu.

Rada: Etykiety pielęgnacyjne na tkaninach zawierają dodatkowe informacje ułatwiające wybór programu.
→ "Symbole dotyczące pielęgnacji tkanin na metkach", Strona 36

Program	Opis	maks. załadunek (kg)	maks. temperatura (°C) ¹	maks. prędkość wirowania (obr./min) ¹	SpeedPerfect 	Płukanie extra	Obroty wirowania  (wirowanie stop) 	Pranie wstępne 	 i-DOS 	 i-DOS 	Intensive Plus 
Bawełna	Pranie wytrzymałych tkanin z bawełny, lnu lub włókien mieszanych. Nadaje się również jako program krótki dla normalnie zabrudzonych ubrań, w przypadku aktywowania SpeedPerfect  . Jeżeli aktywowano SpeedPerfect  , maksymalny ciężar wsadu zmniejsza się do 5 kg.	9	90	1400	●	●	●	●	●	●	●
 Bawełna Eco	Pranie wytrzymałych tkanin z bawełny, lnu i włókien mieszanych. Program energooszczędny.	9	90	1400	-	●	●	●	●	●	-









¹ Ustawienie programu

Program	Opis							
Intensive Plus 								
 i-DOS 								
 i-DOS 								
Pranie wstępne 								
Obroty wirowania   (wirowanie stop)								
Płukanie extra								
SpeedPerfect 								
maks. prędkość wirowania (obr./min) ¹								
maks. temperatura (°C) ¹								
maks. załadunek (kg)								
	Wskazówka W celu oszczędzenia energii rzeczywista temperatura prania może odbiegać od ustawionej temperatury. Klasa skuteczności prania odpowiada obowiązującym normom.							
Syntetyki	Pranie tkanin z włókien syntetycznych i mieszanych.	4	60	1200				
Mix szybki	Pranie tekstyliów z bawełny, lnu, włókien syntetycznych i mieszanych. Program przeznaczony do lekko zabrudzonego prania.	4	60	1400				
Delikatne / Jedwab	Pranie delikatnych wyrobów tekstylnych z jedwabiu, wiskozy i syntetyków. Używać środka piorącego do tkanin delikatnych lub jedwabiu. Wskazówka Wyjątkowo delikatne tkaniny lub tekstylia z haftkami lub fiszbina mi prac w specjalnych siatkach do prania.	2	40	800				









¹ Ustawienie programu

Program	Opis							
	Intensive Plus 🌀 ⁺		⬇					
	2) i-DOS 🌀	●			●			
	1) i-DOS ⏸		⬇					
	Pranie wstępne ⬇		⬇					
	Obroty wirowania 🌀 ☐ (wirowanie stop)	●			●			
	Płukanie extra		⬇		●			
	SpeedPerfect ⏸		⬇					
	maks. prędkość wirowania (obr./min) ¹	800			1400			
	maks. temperatura (°C) ¹	40						
	maks. załadunek (kg)	2					3,5	30
👉 Wełna	Pranie tkanin wełnianych lub z domieszką wełny, nadających się do prania ręcznego lub w pralce. Aby zapobiec zbieganiu się prania, bęben bardzo delikatnie porusza pranie tekstylna, zachowując dłuższe przerwy w procesie prania. Używać środka piorącego do wełny.							
	Płukanie							
	Wirowanie / Od-pompow.							
	Automatyczny							











¹ Ustawienie programu

Program	Opis	
Intensive Plus 		-
 i-DOS 		-
 i-DOS 		-
Pranie wstępne 		-
Obroty wirowania   (wirowanie stop)		-
Płukanie extra		-
SpeedPerfect 		-
maks. prędkość wirowania (obr./min) ¹		1200
maks. temperatura (°C) ¹		-
maks. załadunek (kg)		-
	<p>Czyszczenie bębna</p> <p>Czyszczenie i pielęgnacja bębna. Stosować ten program w następujących przypadkach:</p> <ul style="list-style-type: none"> ■ przed pierwszym użyciem ■ w przypadku częstego prania w temperaturze 40 °C i niższych ■ po dłuższej nieobecności <p>Używać uniwersalnego proszku do prania lub środka piorącego z wybielaczem.</p> <p>Aby zapobiec powstawaniu piany, zmniejszyć ilość środka piorącego o połowę.</p> <p>Nie używać płynu do płukania tkanin.</p> <p>Nie używać środków piorących do wewnętrznych tkanin delikatnych, jak również płynów do prania.</p> <p>Wskazówka Wskaznik czyszczenia bębna miga jako przypomnienie, jeśli przez dłuższy czas nie był włączany program z ustawieniem temperatury 60°C lub wyższej.</p>	

¹ Ustawienie programu

Program	Opis		
Intensive Plus 		●	●
 i-DOS 		●	●
 i-DOS 		●	●
Pranie wstępne 		●	●
Obroty wirowania   (wirowanie stop)		●	●
Płukanie extra		●	●
SpeedPerfect 		●	-
maks. prędkość wirowania (obr./min) ¹		1400	800
maks. temperatura (°C) ¹		60	60
maks. załadunek (kg)		6,5	2
AntyAlergia	Pranie wytrzymałych tkanin z bawełny, lnu lub włókien mieszanych. Program zalecany w przypadku alergii i szczególnie wysokich wymagań higienicznych. Wskazówka Gdy ustawiona temperatura zostanie osiągnięta, jest utrzymywana na stałym poziomie podczas całego procesu prania.		
Koszule / Bluźki	Pranie niewymagających prasowania koszul i bluźek z bawełny, lnu, włókien syntetycznych i mieszanych. Rada: Aby zapobiec powstawaniu zagnieceń w praniu, aktywować . Pranie jest tylko krótko odwirowywane i może być mokre w momencie wyjmowania. Koszule i bluźki rozwieszać na mokro, aby się rozprostowały. Koszule i bluźki z jedwabiu lub innych delikatnych tkanin prac przy użyciu programu Delikatne / Jedwab .		

¹ Ustawienie programu

Program	Opis			
Intensive Plus 		●		—
 i-DOS 		—		●
 i-DOS 		●		●
Pranie wstępne 		●		—
Obroty wirowania   (wirowanie stop)		●		●
Płukanie extra		●		●
SpeedPerfect 		—		●
maks. prędkość wirowania (obr./min) ¹		800		1200
maks. temperatura (°C) ¹		40		40
maks. załadunek (kg)		2		4
Sport / Fitness	Pranie odzieży sportowej i rekreacyjnej z włókien syntetycznych, mikrovlakien i polaru. Używać środka piorącego od odzieży sportowej. Nie używać płynu do płukania tkanin. Rada: Mocno zabrudzone tekstylia prać przy użyciu programu Syntetyki.			
Super krótki 15'/30'	Pranie tekstyliów z bawełny, włókien syntetycznych i mieszanych. Krótki program do lekko zabrudzonych tekstyliów w małych ilościach. Czas trwania programu: ok. 30 minut. W celu skrócenia czasu trwania programu do 15 minut, aktywować SpeedPerfect  . Maksymalny ciężar wsadu zmniejsza się do 2 kg.			

¹ Ustawienie programu

Akcesoria

Używać oryginalnych akcesoriów. Są one dokładnie dostosowane do urządzenia. W tym miejscu można znaleźć przegląd akcesoriów posiadanego urządzenia i ich przeznaczenia.

	Zastosowanie	Numer artykułu
Przedłużenie węża doprowadzającego wodę	Przedłużenie węża doprowadzającego zimną wodę lub węża z systemem Aquastop (2,50 m).	WMZ2381
Nakładki mocujące	Poprawa stabilności urządzenia.	WMZ2200

Przed pierwszym użyciem

Przygotować urządzenie do użycia.

Uruchamianie cyklu prania bez tekstyliów

Urządzenie zostało poddane dokładnej kontroli przed opuszczeniem fabryki. Aby usunąć resztki wody, pierwsze pranie należy wykonać bez tekstyliów.

Wskazówka Warunkiem bezpiecznego użytkowania urządzenia jest przestrzeganie informacji z zakresu bezpieczeństwa → *Strona 4*.

1. Nacisnąć .

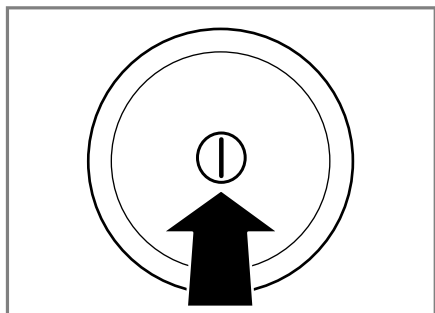

Włączenie urządzenia może trwać kilka sekund.

2. Ustawić program **Czyszczenie bębna**.

3. Zamknąć drzwi.
4. Wyciągnąć szufladkę na środki piorące.

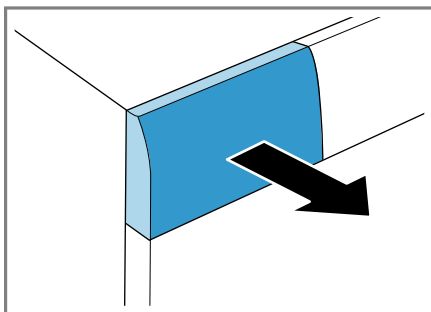

5. Wlać ok. 1 l wody wodociągowej do przegródki dozowania ręcznego.

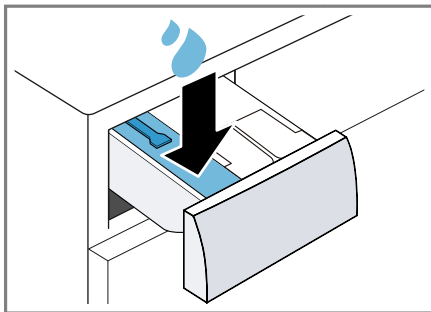

6. Wsypać uniwersalny proszek do prania do przegródki dozowania ręcznego.

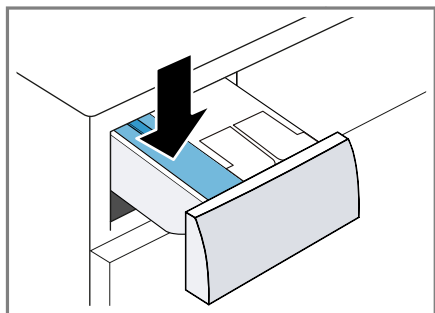

Aby zapobiec powstawaniu piany, użyć tylko połowy zalecanej przez producenta ilości środka piorącego do lekko zabrudzonego prania. Nie używać środków piorących do wełny ani do tkanin delikatnych.

7. Wsunąć szufladkę na środki piorące.

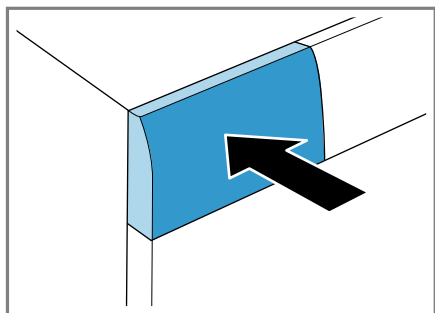

8. W celu uruchomienia programu nacisnąć **Start / Dodanie prania**  .

- ✓ Na wyświetlaczu widoczny jest pozostały czas trwania programu.
 - ✓ Po zakończeniu programu na wyświetlaczu pojawia się: **End** .
9. Włączyć pierwszy cykl prania lub nacisnąć  , aby wyłączyć urządzenie.
→ "Podstawowy sposób obsługi",
Strona 38

Pranie

W urządzeniu można prać wszystkie tekstylia oznaczone na etykiecie pielęgnacyjnej producenta jako odpowiednie do prania w pralkach, jak również tekstylia wykonane z wełny nadającej się do prania ręcznego.

Przygotowanie prania

UWAGA!

Przedmioty pozostawione w praniu mogą spowodować uszkodzenie pranych tekstyliów oraz bębna.

- ▶ Przed eksploatacją urządzenia wyjąć wszystkie przedmioty z kieszeni pranych tekstyliów.
- ▶ W celu ochrony urządzenia oraz prania należy wykonać odpowiednie czynności przygotowawcze.
 - opróżnić wszystkie kieszenie
 - wyszczołkować ewentualny piasek ze wszystkich zakładek i kieszeni
 - zapiąć poszwy na kołdry i poduszki
 - zamknąć wszystkie zapięcia na zamki błyskawiczne, rzepy, haftki i pętelki
 - związać paski z tkaniny, tasiemki fartuchów itp. lub używać siatek do prania
 - odpiąć od firanek żabki i ołowiane taśmy lub prać firanki w specjalnych siatkach do prania
 - w przypadku małych elementów bielizny, np. skarpetek dziecięcych, używać siatki do prania
 - rozłożyć i rozluźnić bieliznę
 - duże i małe sztuki bielizny prać razem
 - świeże plamy nasączyć roztworem wody i mydła (nie wcierać)
 - niektóre uporczywe, zaschnięte plamy można usunąć poprzez wielokrotne pranie

Sortowanie prania

Wskazówka Warunkiem bezpiecznego użytkowania urządzenia jest przestrzeganie informacji z zakresu bezpieczeństwa → *Strona 4*.

- ▶ Aby poprawić wynik prania i uniknąć przebarwień, przed praniem posortować bieliznę według poniższych kryteriów.

- Rodzaj tkaniny i rodzaj włókna
- biała bielizna
- kolorowa bielizna
Nowe kolorowe rzeczy prać pierwszy raz oddzielnie.
- Stopień zabrudzenia
→ *Strona 36*
- Symbole dotyczące pielęgnacji tkanin na metkach/naszywkach
→ *Strona 36*

Stopnie zabrudzenia

Stopień zabrudzenia	Zabrudzenie	Przykłady
lekki	<ul style="list-style-type: none"> ■ brak widocznych zabrudzeń lub plam ■ pranie ma prawdopodobnie nieświeży zapach 	lekkie ubrania letnie i odzież sportowa noszona przez kilka godzin
normalny	widoczne zabrudzenia i/lub kilka lekkich plam	<ul style="list-style-type: none"> ■ przepecone lub zakładane kilkakrotnie koszulki, koszule lub bluzki ■ ręczniki lub pościel używane do jednego tygodnia
silny	wyraźnie widoczne zabrudzenia lub plamy	ściereczki do naczyń, ubranka dziecięce lub odzież robocza

Symbole dotyczące pielęgnacji tkanin na metkach

Symbole wskazują zalecany program, a liczby umieszczone w symbolach maksymalną wartość zalecanej temperatury prania.

Symbol	Proces prania	Zalecany program
	normalny	Bawełna
	delikatny	Syntetyki
	bardzo delikatny	Delikatne / Jedwab do prania ręcznego
	Pranie ręczne	Wełna
	nie prać w pralce	-

Rada: Na www.ginetex.ch podane są dodatkowe informacje na temat symboli dotyczących pielęgnacji tkanin.

Środki piorące i pielęgnacyjne

Dzięki odpowiedniemu doborowi środków piorących i pielęgnacyjnych można chronić zarówno urządzenie, jak i pranie. Możliwe jest stosowanie wszystkich środków piorących i pielęgnacyjnych, które są przeznaczone do pralek używanych w gospodarstwach domowych.

Wskazówka Warunkiem bezpiecznego użytkowania urządzenia jest przestrzeganie informacji z zakresu bezpieczeństwa → *Strona 4*.

Zalecenia producenta w zakresie stosowania i dozowania zamieszczone są na opakowaniu.

Zalecenia dotyczące środków piorących

Informacje te ułatwiają dokonanie wyboru odpowiedniego środka piorącego do poszczególnych tekstyliów.

Środek piorący	Tekstylia	Program	Temperatura
uniwersalny środek piorący z rozjaśniaczami optycznymi	białe tkaniny z bawełny lub lnu odporne na wysoką temperaturę prania	Bawełna	od zimny do 90°C
środek piorący do tkanin kolorowych bez wybielacza oraz rozjaśniacza optycznego	kolorowe tekstylia z bawełny lub lnu	Bawełna	od zimny do 60°C
środek piorący do tkanin kolorowych/ delikatnych bez rozjaśniaczy optycznych	kolorowe tekstylia z włókien syntetycznych, syntetyki	Syntetyki	od zimny do 60°C
środek piorący do tkanin delikatnych	delikatne tekstylia z jedwabiu lub wiskozy	Delikatne / Jedwab	od zimny do 40°C
środek piorący przeznaczony do wełny	Wełna	Wełna	od zimny do 40°C

Rada: Na www.cleanright.eu można znaleźć wiele innych informacji na temat środków piorących, pielęgnacyj-

Wskazówki

- w przypadku środków piorących w płynie stosować wyłącznie preparaty samopłynące
- nie mieszać ze sobą różnych środków piorących w płynie
- nie mieszać środka piorącego z płynem do płukania
- nie stosować starych i mocno zagęszczonych produktów
- nie stosować środków zawierających rozpuszczalniki, substancje żrące lub wydzielające gazy, np. wybielacz w płynie
- środki farbujące stosować oszczędnie, sól może uszkodzić powłokę ze stali nierdzewnej
- nie stosować w urządzeniu środków odbarwiających

nych oraz środków czyszczących przeznaczonych do użytku domowego.

Dozowanie środka piorącego

Dzięki odpowiedniemu dozowaniu środka piorącego można osiągnąć optymalny rezultat prania i oszczędzić zasoby naturalne.

Dozowanie środków piorących należy dostosować do:

- ilości prania
- stopnia zabrudzenia

- twardości wody
Informacje o stopniu twardości wody można utrzymać w miejscowych zakładach wodociągowych lub samodzielnie ustalić stopień twardości wody za pomocą odpowiedniego testera.

Twardość wody

Zakres twardości wody	Twardość całkowita w mmol/l	Niemiecka skala twardości wody w °dH
miękka (I)	0 - 1,5	0 - 8,4
średnia (II)	1,5 - 2,5	8,4 - 14
twarda (III)	powyżej 2,5	powyżej 14

Przykład informacji producenta na temat środka piorącego

Informacje podane w przykładzie odnoszą się do normalnego załadunku 4 - 5 kg.

Stopień zabrudzenia	lekki	normalny	silny
Twardość wody: miękka / średnia	40 ml	55 ml	80 ml
Twardość wody: twarda / bardzo twarda	55 ml	80 ml	105 ml

Ilości dozowania są podane na opakowaniu producenta.

- W przypadku dozowania ręcznego ilość dozowanego środka należy dostosować do rzeczywistej wielkości załadunku.
- Jeśli aktywowane zostało inteligentne dozowanie, nie dopasowywać ilości dozowania do rzeczywistej wielkości załadunku. Ilość środka piorącego i płynu do płukania zostanie obliczona automatycznie w oparciu o podstawową ilość dozowanych środków
→ *Strona 43* oraz rozpoznaną ilość prania. Ustawiona podstawowo-

wa ilość dozowanego środka musi zawsze odpowiadać dozowaniu w przypadku załadunku 4,5 kg.

Podstawowy sposób obsługi

W tym miejscu można znaleźć najważniejsze informacje na temat obsługi swojego urządzenia.

Włączanie urządzenia

- ▶ Nacisnąć  .

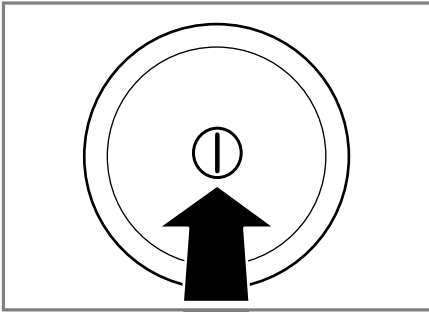

Włączenie urządzenia może trwać kilka sekund.

- ✓ Urządzenie wykonuje słyszalny test działania w szufladce na środki piorące.
→ "Odgłosy", Strona 64

Ustawianie programu

1. Ustawić programator na żądany program → Strona 28.

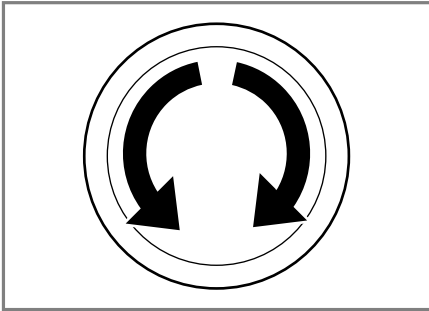

2. W razie potrzeby dopasować ustawienia programu → Strona 39.

Dopasowywanie ustawień programu

W zależności od programu i jego stopnia zaawansowania można dopasować lub aktywować/dezaktywować dostępne ustawienia.

Wskazówka Przegląd wszystkich ustawień programów:
→ "Przyciski", Strona 25

Warunek: Program jest ustawiony.

- ▶ Dopasować ustawienia programu.
Ustawienia programu nie są zapisywane na stałe dla danego programu.

Wskazówka Po włączeniu lub wyłączeniu inteligentnego systemu dozowania ustawienie zostanie zapisane.

Wkładanie prania

Wskazówki

- Warunkiem bezpiecznego użytkowania urządzenia jest przestrzeganie informacji z zakresu bezpieczeństwa → Strona 4.
- W celu uniknięcia zagnieceń przestrzegać maksymalnego załadunku dla danego programu → Strona 28.

Warunek: Przygotować i posortować pranie.

→ "Pranie", Strona 35

1. Otworzyć drzwi.

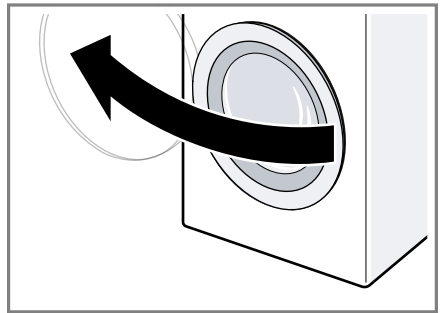

2. Upewnić się, że bęben jest pusty.
3. Włożyć do bębna nieposkładane pranie.
4. **Wskazówka** Upewnić się, że w drzwiach urządzenia nie zostało przytrzaśnięte pranie.
Zamknąć drzwi.

Wsypywanie/wlewanie środka piorącego i pielęgnacyjnego

W przypadku programów, w których inteligentne dozowanie nie jest możliwe lub pożądane, środek piorący można dodać poprzez przegródkę dozowania ręcznego.

Wskazówka Warunkiem bezpiecznego użytkowania urządzenia jest przestrzeganie informacji z zakresu bezpieczeństwa → *Strona 4*.

Rada: Oprócz stosowania inteligentnego dozowania możliwe jest dodawanie do przegródki dozowania ręcznego innych środków pielęgnacyjnych do tkanin, np. odplamiacza, krochmalu czy wybielacza. Do przegródki dozowania ręcznego nie dodawać środka piorącego, aby uniknąć jego przedawkowania lub powstawania w bębnie nadmiernej ilości piany.

Warunek: Zapoznać się z zasadami optymalnego dozowania środków piorących i pielęgnacyjnych.
→ *Strona 37*

1. Wyciągnąć szufladkę na środki piorące.
2. Wsypać/wlać środek piorący.
→ *"Szufladka na środki piorące", Strona 21*
3. W razie potrzeby zastosować środek pielęgnacyjny.
4. Wsunąć szufladkę na środki piorące.

Włączanie programu

Wskazówka W celu zmiany czasu do końca programu należy najpierw ustawić czas Gotowe za.



- ▶ Nacisnąć **Start / Dodanie prania** .

- ✓ Bęben obraca się i trwa proces rozpoznawania załadunku, który może potrwać do 2 minut, następnie pobierana jest woda.
- ✓ Na wyświetlaczu widoczny jest czas trwania programu lub czas Gotowe za.
- ✓ Po zakończeniu programu na wyświetlaczu pojawia się: **End** .

Namaczanie prania

Przed rozpoczęciem prania możliwe jest zatrzymanie programu i namoczenie białizny w urządzeniu.

Wskazówka Dodatkowy środek piorący nie jest konieczny. Woda ze środkiem do namaczania jest następnie wykorzystywana do prania.

1. Włączyć program.
2. W celu zatrzymania programu po upływie ok. 10 minut nacisnąć **Start / Dodanie prania** .
3. W celu kontynuowania programu po upływie żądanego czasu namaczania nacisnąć **Start / Dodanie prania** .

Dokładanie prania

Wskazówka Warunkiem bezpiecznego użytkowania urządzenia jest przestrzeganie informacji z zakresu bezpieczeństwa → *Strona 4*.

1. Nacisnąć **Start / Dodanie prania** .

Urządzenie przełącza się na tryb pauzy i sprawdza, czy dołożenie lub wyjęcie prania jest możliwe. Uwzględnić stan programu.
→ *"Wyświetlacz", Strona 22*

2. Dołożyć lub wyjąć pranie.
3. Zamknąć drzwi.
4. Nacisnąć **Start / Dodanie prania** .

Przerwanie programu

Po uruchomieniu programu w każdej chwili możliwe jest jego przerwanie.

Wskazówka Warunkiem bezpiecznego użytkowania urządzenia jest przestrzeganie informacji z zakresu bezpieczeństwa → *Strona 4*.

1. Naciśnąć **Start / Dodanie prania** .
2. Otworzyć drzwi.
Ze względu na bezpieczeństwo użytkownika drzwi urządzenia są zablokowane przy wysokiej temperaturze i wysokim poziomie wody.
 - W przypadku wysokiej temperatury włączyć program **Płukanie**.
 - Przy wysokim poziomie wody włączyć program **Wirowanie** lub **Odpompowanie**.
3. Wyjąć pranie.

Kontynuowanie programu w przypadku ustawienia Wirowanie stop

1. Ustawić program **Wirowanie** lub **Odpompowanie**.
2. Naciśnąć **Start / Dodanie prania** .

Wyjąć pranie

Wskazówka Warunkiem bezpiecznego użytkowania urządzenia jest przestrzeganie informacji z zakresu bezpieczeństwa → *Strona 4*.

1. Otworzyć drzwi.
2. Wyjąć pranie.

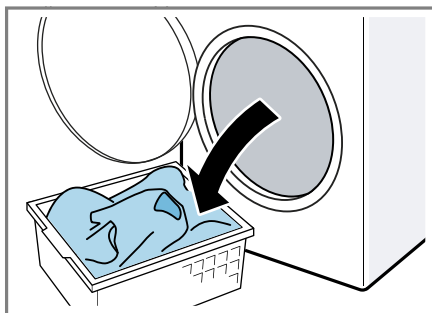

Wyłączanie urządzenia

1. Naciśnąć .

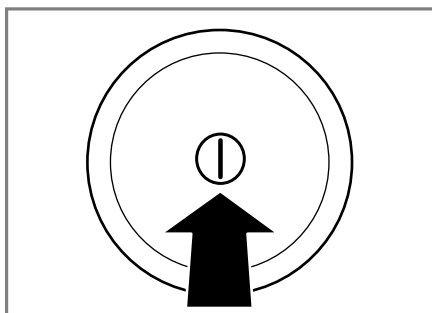

2. Wyrzeć do sucha kołnierz gumowy i usunąć ciała obce.

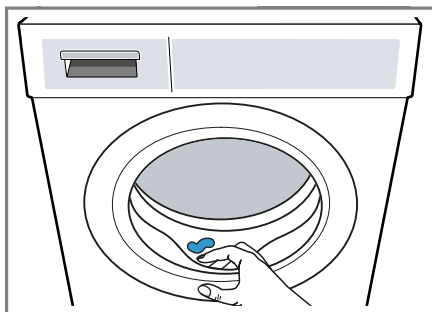



3. Drzwi i szufladkę na środki piorące pozostawić otwarte, aby reszta wody mogła wyschnąć.

Zabezpieczenie przed dziećmi



Urządzenie można zabezpieczyć przed niezamierzonym użyciem elementów obsługi.

Aktywacja zabezpieczenia przed dziećmi

- ▶ Naciskać oba przyciski  **3 sek.** przez ok. 3 sekundy.
- ✓ Wyświetlacz pokazuje .
- ✓ Elementy obsługi są zablokowane.
- ✓ Zabezpieczenie przed dziećmi pozostaje aktywne również po wyłączeniu urządzenia.

Dezaktywacja zabezpieczenia przed dziećmi

Warunek: Aby dezaktywacja zabezpieczenia przed dziećmi była możliwa, urządzenie musi być włączone.

- ▶ Naciskać oba przyciski  **3 sek.** przez ok. 3 sekundy.
Aby nie przerywać bieżącego programu, programator musi być ustawiony na program wyjściowy.
- ✓ Na wyświetlaczu gaśnie .

Inteligentny system dozowania

Urządzenie jest wyposażone w inteligentny system dozowania płynnych środków piorących i płynów do płukania.

W zależności od programu i jego ustawień system automatycznie dozuje optymalne ilości płynnego środka piorącego i płynu do płukania. Inteligentne dozowanie jest aktywowane fabrycznie we wszystkich przewidzianych do tego celu programach

→ Strona 28 i może być dezaktywowane indywidualnie. We wszystkich pozostałych programach środek piorący można dodawać ręcznie.

→ "Wsypanywanie/wlewanie środka piorącego i pielęgnacyjnego", Strona 40

Napełnienie pojemnika dozującego

Wskazówka

W celu zastosowania inteligentnego dozowania należy napełnić pojemnik dozujący.

- Pojemniki dozujące napełniać tylko odpowiednim środkiem piorącym i pielęgnacyjnym → Strona 37.
- W przypadku zmiany środka piorącego w płynie lub płynu do płukania tkanin należy wcześniej opróżnić i wyczyścić pojemniki dozujące.
→ "Czyszczenie szufladki na środki piorące", Strona 51
- W celu stosowania środka piorącego w płynie w obu pojemnikach dozujących należy wprowadzić odpowiednie ustawienia Zawartość pojemników dozujących → Strona 43.

Warunek: Miga  / .

1. Wyciągnąć dozownik środka piorącego.
2. Otworzyć pokrywę systemu dozowania.

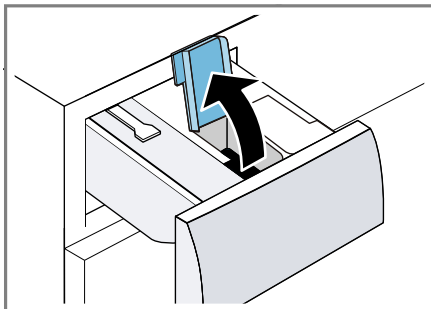

3. Wlać płynny środek piorący Δ oraz płyn do płukania \otimes do odpowiednich pojemników dozujących.
→ "Szufladka na środki piorące",
Strona 21

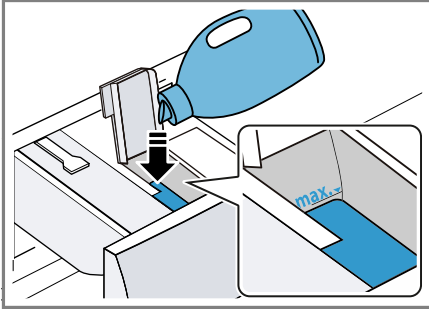

4. Zamknąć pokrywę systemu dozowania.

Wskazówka Aby nie dopuszczać do podsychania lub całkowitego wyschnięcia środka piorącego, nie pozostawiać przez dłuższy czas otwartej pokrywy systemu dozowania.

5. Wsunąć dozownik na środki piorące.
6. Dopasować podstawową ilość dozowanych środków → Strona 43.

Zawartość pojemnika dozującego

Pojemnik dozujący jest fabrycznie ustawiony na płyn do płukania \otimes . Alternatywnie można używać pojemnika dozującego do dozowania drugiego płynnego środka piorącego Δ .

Wskazówki

- W przypadku zmiany zawartości pojemnika dozującego podstawowa ilość dozowanych środków dla tego pojemnika zostanie zresetowana.

- Jeśli oba pojemniki dozujące są napełnione środkiem piorącym w płynie, należy dokonać wyboru pojemnika dozującego, który będzie używany podczas prania.

Dopasowywanie zawartości pojemnika dozującego

1. Naciskać \sqcup **i-DOS** przez ok. 3 sekundy.
2. W celu ustawienia Δ nacisnąć \sqcup **i-DOS**.
✓ Wyświetlacz pokazuje Δ .
3. W celu ustawienia \otimes ponownie nacisnąć \sqcup **i-DOS**.
4. W celu zakończenia ustawiania poczekać przez krótki czas.

Podstawowa ilość dozowanych środków

Istnieje możliwość dopasowania wstępnych ustawień podstawowych ilości dozowanych środków piorących i płynu do płukania tkanin. Podstawowa ilość dozowanych środków zależy od zaleceń producenta środka piorącego, twardości wody i stopnia zabrudzenia bielizny. Zawsze ustawiać podstawową ilość dozowanych środków, która odpowiada dozowaniu w przypadku normalnego załadunku 4,5 kg.
→ "Dozowanie środka piorącego",
Strona 38

Dopasowywanie podstawowej ilości dozowanych środków

Podstawową ilość dozowanego środka można ustawiać oddzielnie dla obu pojemników dozujących.

1. Naciskać \sqcup **i-DOS** przez ok. 3 sekundy.
- ✓ Na wyświetlaczu widoczne jest ustawienie podstawowej ilości dozowanego środka dla Δ .

2. W celu dopasowania ustawienia nacisnąć **- / +**.
3. W celu zakończenia ustawiania poczekać przez krótki czas.

Wskazówka W celu dopasowania podstawowej ilości dozowanego środka dla ☼ powtórzyć wymienione powyżej czynności za pomocą **⏮** i **DOS**.

Home Connect

To urządzenie może się łączyć z siecią. Połączyć urządzenie z urządzeniem mobilnym, aby umożliwić sobie obsługiwanie jego funkcji przy użyciu aplikacji Home Connect, dostosowywanie jego ustawień podstawowych i monitorowanie jego aktualnego statusu.

Usługi Home Connect nie są dostępne we wszystkich krajach. Dostępność funkcji Home Connect jest uzależniona od dostępności usług Home Connect w kraju użytkownika. Informacje na ten temat można znaleźć na: www.home-connect.com.

- → *"Łączenie urządzenia z siecią domową (Wi-Fi) przy użyciu funkcji WPS", Strona 44*
- → *"Łączenie urządzenia z siecią domową (Wi-Fi) bez użycia funkcji WPS", Strona 45*

Aplikacja Home Connect prowadzi użytkownika przez cały proces rejestracji. W celu dokonania ustawień należy postępować zgodnie ze wskazówkami generowanymi przez aplikację Home Connect.

Rady

- Zastosować się do dołączonych dokumentów dotyczących funkcji Home Connect.
- Należy się też stosować do wskazówek wyświetlanych w aplikacji Home Connect.

Wskazówki

- Należy przestrzegać zasad bezpieczeństwa zawartych w niniejszej instrukcji obsługi i upewnić się, że będą one przestrzegane także w przypadku zdalnego sterowania urządzeniem za pośrednictwem aplikacji Home Connect.
→ *"Bezpieczeństwo", Strona 4*
- Obsługa urządzenia przy użyciu znajdujących się na nim elementów ma zawsze pierwszeństwo. W tym czasie obsługa urządzenia za pośrednictwem aplikacji Home Connect nie jest możliwa.

Ustawienia Home Connect

Dostosować funkcję Home Connect do swoich potrzeb.



Ustawienia funkcji Home Connect można zmienić w ustawieniach podstawowych. Ustawienia wyświetlane na wyświetlaczu są zależne od tego, czy funkcja Home Connect została skonfigurowana i czy urządzenie jest połączone z siecią domową.

Łączenie urządzenia z siecią domową (Wi-Fi) przy użyciu funkcji WPS

Użyć funkcji WPS routera, aby połączyć urządzenie z siecią domową.

Warunek: Jeżeli router obsługuje funkcję WPS, urządzenie może automatycznie połączyć się z siecią domową (Wi-Fi).

1. Naciskać **Zdalny start** **⏮** przez ok. 3 sekundy.
✓ Wyświetlacz pokazuje **Aut**.
2. Nacisnąć **Start / Dodanie prania** **▶**.
3. W ciągu następujących 2 minut nacisnąć przycisk WPS na routerze.
Uwzględnić informacje podane w dokumentacji routera.

- ✓ Na wyświetlaczu miga .
- ✓ Urządzenie próbuje połączyć się z siecią domową.
- ✓ Jeśli wyświetlacz pokazuje **con** i  świeci się światłem ciągłym, urządzenie jest połączone z siecią domową.

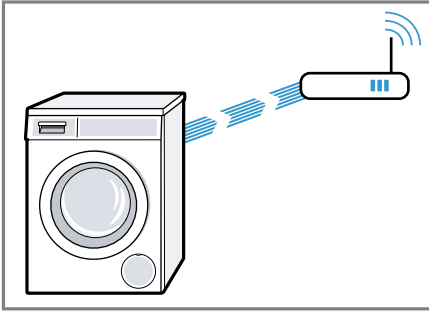



4. Jeśli wyświetlacz pokazuje **Err**, urządzenie nie jest połączone z siecią domową.
 - Sprawdzić, czy urządzenie znajduje się w zasięgu sieci domowej.
 - Ponownie połączyć urządzenie z siecią domową (Wi-Fi) przy użyciu funkcji WPS.
5. Połączyć urządzenie z aplikacją Home Connect. → *Strona 46*

Łączenie urządzenia z siecią domową (Wi-Fi) bez użycia funkcji WPS

Jeżeli router nie obsługuje funkcji WPS, urządzenie można połączyć ręcznie z siecią domową (Wi-Fi). Urządzenie konfiguruje tymczasowo własną sieć WLAN. Urządzenie mobilne można podłączyć do sieci WLAN i przelać informacje o sieci domowej WLAN (Wi-Fi) do urządzenia.

Warunek: Aplikacja Home Connect jest otwarta i użytkownik zalogował się.

1. Nacisnąć **Zdalny start**  przez co najmniej 3 sekundy.
- ✓ Wyświetlacz pokazuje **Aut**.
2. Ustawić program na pozycji 2.
- ✓ Wyświetlacz pokazuje **SAP**.
3. Nacisnąć **Start / Dodanie prania** .
- ✓ Na wyświetlaczu miga .
- ✓ Urządzenie konfiguruje własną sieć WLAN o nazwie (SSID) HomeConnect".



4. Na urządzeniu końcowym należy wywołać ustawienia WLAN. Połączyć urządzenie mobilne z siecią WLAN HomeConnect wprowadzić hasło WLAN (key) do sieci HomeConnect.
- ✓ Mobilne urządzenie końcowe łączy się z urządzeniem. Proces łączenia może potrwać do 60 sekund.

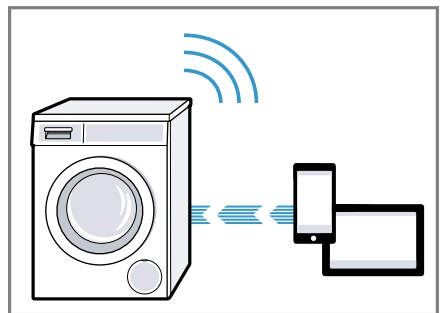

5. Otworzyć aplikację Home Connect na mobilnym urządzeniu końcowym i postępować zgodnie ze wskazówkami w aplikacji.
6. W aplikacji Home Connect wprowadzić nazwę sieci (SSID) oraz hasło (key) do sieci domowej.
7. Postępować zgodnie ze wskazówkami w aplikacji Home Connect, aby nawiązać połączenie z urządzeniem.
 - ✓ Jeśli wyświetlacz pokazuje **con** i  świeci się światłem ciągłym, urządzenie jest połączone z siecią domową.
8. Jeśli wyświetlacz pokazuje **Err**, urządzenie nie jest połączone z siecią domową.
 - Sprawdzić, czy urządzenie znajduje się w zasięgu sieci domowej.
 - Ponownie połączyć urządzenie z siecią domową (Wi-Fi) przy użyciu funkcji WPS.
9. Połączyć urządzenie z aplikacją Home Connect → *Strona 46*.

Łączenie urządzenia z aplikacją Home Connect

Warunki



- Urządzenie jest połączone z domową siecią WLAN (Wi-Fi).
 - Aplikacja Home Connect jest otwarta i użytkownik zalogował się.
1. Ustawić program na pozycji 3.
 - ✓ Wyświetlacz pokazuje **APP**.
 2. Nacisnąć **Start / Dodanie prania** .
 - ✓ Urządzenie łączy się z aplikacją Home Connect.

3. Gdy urządzenie zostanie wyświetlone w aplikacji Home Connect, postępować zgodnie ze wskazówkami w aplikacji Home Connect.
 - ✓ Jeśli wyświetlacz pokazuje **con**, urządzenie jest połączone z aplikacją Home Connect.

Łączenie urządzenia z menedżerem energii

W przypadku połączenia urządzenia z systemem Smart Energy (menedżer energii) optymalizowane jest zużycie energii. Urządzenie włącza się dopiero, gdy domowa instalacja fotowoltaiczna dostarczy odpowiednią ilość energii lub gdy stawka opłat za energię elektryczną będzie korzystna.

Warunki

- System Smart Energy (menedżer energii) korzysta ze standardu komunikacyjnego organizacji EEBus Initiative.
 - W instrukcji obsługi systemu Smart Energy (menedżera energii) opisany jest sposób, w jaki system Smart Energy (menedżer energii) łączy się z urządzeniem.
1. Naciskać **Zdalny start**  przez ok. 3 sekundy.
 - ✓ Wyświetlacz pokazuje **Aut**.
 2. Ustawić program na pozycji 7.
 - ✓ Wyświetlacz pokazuje **EnG**.
 3. Nacisnąć **Start / Dodanie prania** .
 - ✓ Urządzenie łączy się z systemem Smart Energy (menedżerem energii).
 - ✓ Jeśli wyświetlacz pokazuje **con** i , urządzenie nawiązało połączenie z menedżerem energii.
 4. Jeżeli urządzenie ma być włączane za pomocą systemu Smart Energy (menedżer energii), aktywować



funkcję Flexstart.

→ "Aktywacja funkcji Flexstart",
Strona 47

Aktywacja funkcji Flexstart

Aktywować funkcję Flexstart, aby system Smart Energy (menedżer energii) włączał urządzenie, gdy domowa instalacja fotowoltaiczna dostarczy odpowiednią ilość energii lub gdy stawka opłat za energię elektryczną będzie korzystna.

Warunek: System Smart Energy (menedżer energii) może włączyć urządzenie jedynie, gdy system Smart Energy (menedżer energii) oraz urządzenie są ze sobą połączone.

1. Ustawić żądany program.
2. Nacisnąć - **Gotowe za** + i ustawić żadaną wartość czasu.
3. Nacisnąć **Start / Dodanie prania** .
4. Nacisnąć **Start / Dodanie prania** .
 - ✓ Wyświetlacz pokazuje , funkcja Flexstart jest aktywowana. Urządzenie oczekuje na uruchomienie przez system Smart Energy (menedżer energii).
 - ✓ Jeżeli wartość czasu zmieni się na wyświetlaczu np. na 8 h, system Smart Energy (menedżer energii) określi moment włączenia urządzenia.
 - ✓ Jeżeli system Smart Energy (menedżer energii) nie włączy urządzenia w ciągu ustawionego czasu, urządzenie samoczynnie uruchomi program przed upływem ustawionej wartości czasu. Program zakończy się wraz z upływem ustawionej wartości czasu.

Wskazówka



Ze względów bezpieczeństwa funkcja Flex Start zostanie dezaktywowana w następujących przypadkach:

- Nacisnąć **Start / Dodanie prania** .

- Otworzyć drzwi.
- Wyłączyć urządzenie.
- Awaria zasilania.



Aktywacja Wi-Fi na urządzeniu

Wskazówka W przypadku aktywacji Wi-Fi zużycie energii zwiększa się w stosunku do informacji podanych w tabeli wartości zużycia.

1. Nacisnąć **Zdalny start**  przez ok. 3 sekundy.
2. Ustawić program na pozycji 4.
✓ Wyświetlacz pokazuje **Con** .
3. Nacisnąć **Start / Dodanie prania** , aż na wyświetlaczu pojawi się **On** .
✓ Wi-Fi jest aktywowane.

Wskazówka Gdy Wi-Fi jest aktywowane, urządzenie nie wyłączy się automatycznie.

Dezaktywacja Wi-Fi na urządzeniu

1. Nacisnąć **Zdalny start**  przez co najmniej 3 sekundy.
2. Ustawić program na pozycji 4.
✓ Wyświetlacz pokazuje **Con** .
3. Nacisnąć **Start / Dodanie prania** , aż na wyświetlaczu pojawi się **OFF** .
✓ Wi-Fi jest dezaktywowane.

Wskazówka Jeżeli Wi-Fi zostało dezaktywowane, a urządzenie było uprzednio połączone z siecią domową, połączenie zostanie nawiązane automatycznie po ponownym włączeniu Wi-Fi.

Aktualizacja oprogramowania



Warunek: Wyświetlacz pokazuje **Upd** .

1. Nacisnąć **Zdalny start**  przez ok. 3 sekundy.

- Ustawić program na pozycji 6.
- ✓ Na wyświetlaczu pojawia się **UdP**.
3. Nacisnąć **Start / Dodanie prania**  .
 - ✓ Trwa instalacja aktualizacji oprogramowania.
 - ✓ Gdy na wyświetlaczu pojawi się **End**, aktualizacja oprogramowania jest zainstalowana.

Wskazówka Aktualizacja oprogramowania może potrwać kilka minut. Nie wyłączać urządzenia w trakcie aktualizacji oprogramowania.

Resetowanie ustawień sieciowych urządzenia

1. Naciskać **Zdalny start**  przez co najmniej 3 sekundy.
2. Ustawić program na pozycji 5.
 - ✓ Wyświetlacz pokazuje **rES**.
3. Nacisnąć **Start / Dodanie prania**  .
 - ✓ Wyświetlacz pokazuje **YES**.
4. Nacisnąć **Start / Dodanie prania**  .
 - ✓ Ustawienia sieciowe zostaną zresetowane.
 - ✓ Gdy na wyświetlaczu pojawia się **End**, ustawienia sieciowe są zresetowane.

Rada: Jeśli urządzenie ma być ponownie obsługiwane za pośrednictwem aplikacji Home Connect, należy je ponownie połączyć z siecią domową oraz z aplikacją Home Connect.

Zdalna diagnostyka

Serwis może uzyskać dostęp do urządzenia za pośrednictwem funkcji diagnostyki zdalnej, jeżeli użytkownik zwróci się do serwisu z odpowiednim wnioskiem, urządzenie jest połączone

z Home Connect serwerem, a funkcja zdalnej diagnostyki jest dostępna w kraju użytkownika urządzenia.

Rada: Szczegółowe informacje oraz wskazówki na temat dostępności zdalnej diagnostyki w danym kraju można znaleźć w zakładce Serwis/ Wsparcie techniczne na lokalnej stronie internetowej: www.home-connect.com

Ochrona danych

Należy się zapoznać z informacjami dotyczącymi ochrony danych. Podczas pierwszego łączenia urządzenia z posiadającą dostęp do Internetu siecią domową urządzenie przesyła do serwera Home Connect następujące kategorie danych (pierwsza rejestracja):

- Jednoznaczny identyfikator urządzenia (złożony z kluczy urządzenia i adresu MAC zintegrowanego modułu telekomunikacyjnego Wi-Fi).
- Certyfikat bezpieczeństwa modułu telekomunikacyjnego Wi-Fi (w celu informatycznego zabezpieczenia połączenia).
- Aktualna wersja oprogramowania oraz wersja osprzętu urządzenia AGD.
- Status ewentualnego przeprowadzonego wcześniej przywrócenia ustawień fabrycznych.

Pierwsza rejestracja wstępnie konfiguruje funkcje Home Connect i jest wymagana dopiero, gdy użytkownik zamierza po raz pierwszy skorzystać z funkcji Home Connect.

Wskazówka Należy pamiętać, że funkcje Home Connect są dostępne tylko w połączeniu z aplikacją Home Connect. Informacje dotyczące ochrony danych osobowych można wyświetlać w aplikacji Home Connect.

Deklaracja zgodności

Firma Robert Bosch Hausgeräte GmbH oświadcza niniejszym, że urządzenie obsługujące funkcję Home Connect spełnia istotne wymagania oraz pozostałe właściwe postanowienia dyrektywy 2014/53/EU. Pełny tekst deklaracji zgodności RED jest dostępny w Internecie pod adresem www.bosch-home.com na stro-

nie poświęconej urządzeniu w zakładce zawierającej dokumenty dodatkowe.



Pasma 2,4 GHz: 100 mW maks.
Pasma 5 GHz: 100 mW maks.



BE	BG	CZ	DK	DE	EE	IE	EL
ES	FR	HR	IT	CY	LV	LT	LU
HU	MT	NL	AT	PL	PT	RO	SI
SK	FI	SE	UK	NO	CH	TR	

Sieć bezprzewodowa 5 GHz (Wi-Fi): Wyłącznie do użytku wewnątrz pomieszczeń.

Ustawienia podstawowe

Użytkownik może dopasować urządzenie do swoich potrzeb.

Przegląd ustawień podstawowych

Poniżej znajduje się przegląd podstawowych ustawień urządzenia.

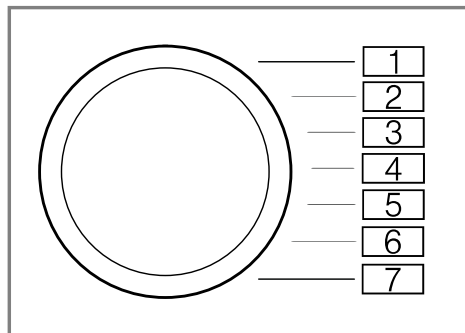

Ustawienie podstawowe	Pozycja programu	Wartość	Opis
Sygnal końca	2	0 (wył.) 1 (poziom cichy) 2 (poziom średni) 3 (głośny poziom) 4 (poziom bardzo głośny)	Ustawianie głośności sygnалу po zakończeniu programu.
Dźwięk przycisków	3	0 (wył.) 1 (poziom cichy) 2 (poziom średni) 3 (poziom głośny) 4 (poziom bardzo głośny)	Ustawianie głośności sygnалу przy naciśnięciu przycisków.
Przypomnienie o czyszczeniu bębna	4	On (wł.) OFF (wył.)	Aktywacja lub dezaktywacja przypomnienia o konieczności czyszczenia bębna.

Zmiana ustawień podstawowych

1. Ustawić programator na pozycji 1.

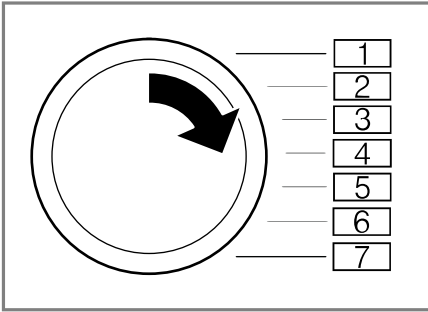

2. Nacisnąć **Obroty wirowania**  , jednocześnie ustawiając programator na pozycji 2.
- ✓ Na wyświetlaczu widoczna jest aktualna wartość.
3. Ustawić programator na żądanej pozycji.
4. W celu zmiany wartości nacisnąć - / + .
5. W celu zapisania zmiany wyłączyć urządzenie.

Czyszczenie i pielęgnacja

Aby urządzenie długo zachowało sprawność, należy je starannie czyścić i pielęgnować.

Porady dotyczące pielęgnacji urządzenia

W celu długofalowego utrzymania prawidłowego działania urządzenia, należy przestrzegać wskazówek dotyczących jego pielęgnacji.

Obudowę i panel obsługi czyścić wyłącznie wodą i wycierać wilgotną ściereczką.	Elementy urządzenia pozostają czyste i higieniczne.
--	---

Natychmiast usuwać wszelkie pozostałości środków piorących i sprayów.	Świeże osady są łatwiejsze do całkowitego usunięcia.
---	--

Drzwi urządzenia oraz szufladkę na środki piorące pozostawić po użyciu otwarte.	Pozostała woda może wyschnąć, co ogranicza powstawanie nieprzyjemnych zapachów w urządzeniu.
---	--

Czyszczenie bębna

Jeżeli pranie wykonywane jest często w temperaturze 40°C i niższej lub gdy urządzenie nie jest przez dłuższy czas używane, należy wyczyścić bęben.

- ▶ Włączyć program **Czyszczenie bębna** bez wkładania prania.
Użyć uniwersalnego proszku do prania.

Czyszczenie szufladki na środki piorące

W przypadku zmiany środka piorącego lub zanieczyszczenia szufladki na środki piorące należy wyczyścić szufladkę na środki piorące oraz zespół pompy inteligentnego systemu dozowania,

Wskazówka Warunkiem bezpiecznego użytkowania urządzenia jest przestrzeganie informacji z zakresu bezpieczeństwa → *Strona 4*.

1. Wyłączyć urządzenie.
2. Wyciągnąć szufladkę na środki piorące.
3. Wkład nacisnąć w dół i wyjąć szufladkę na środki piorące.

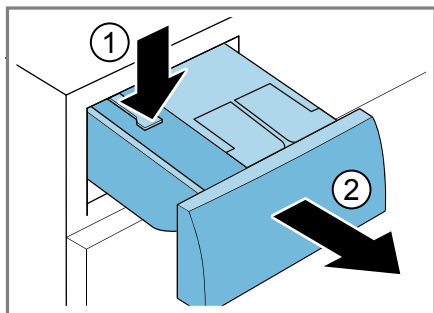

4. Wyjąć zespół pompy.

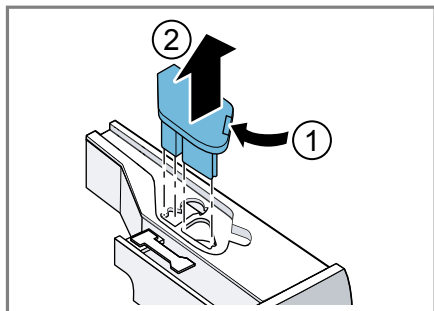

5. Odblokcować pokrywę szufladki na środki piorące i zdjąć.

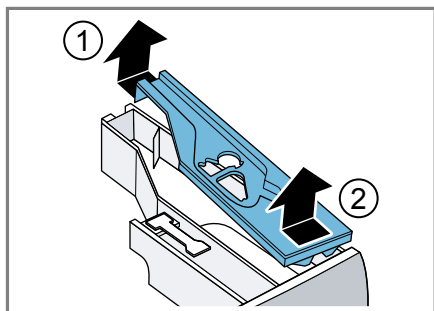

6. Opróżnić szufladkę na środki piorące.

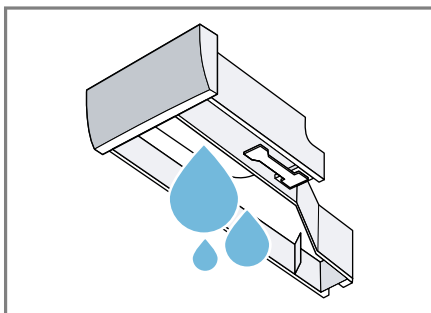

7. **UWAGA!** Zespół pompy zawiera części elektroniczne.

- ▶ Zespołu pompy nie wolno myć w zmywarce do naczyń ani zanurzać w wodzie.
- ▶ Chronić znajdujące się z tyłu przyłącze elektryczne przed wilgocią, środkami piorącymi i pozostałościami płynu do płukania tkanin.

Wyczyścić zespół pompy wilgotną ściereczką.

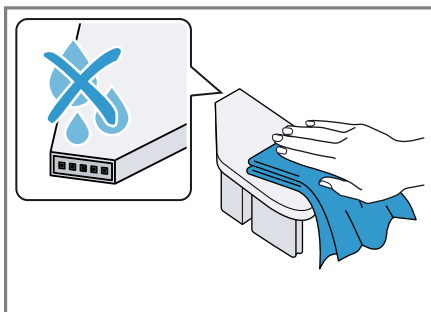

8. Szufladkę na środki piorące oraz pokrywę wyczyścić miękką, wilgotną ściereczką lub za pomocą słuchawki prysznicowej.

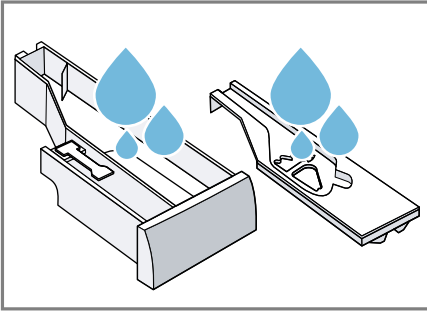

9. Następnie osuszyć szufladkę na środki piorące, pokrywę oraz zespół pompy i włożyć na miejsce.

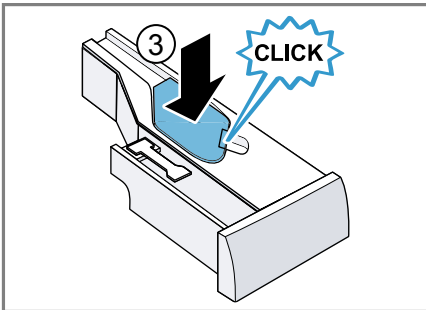
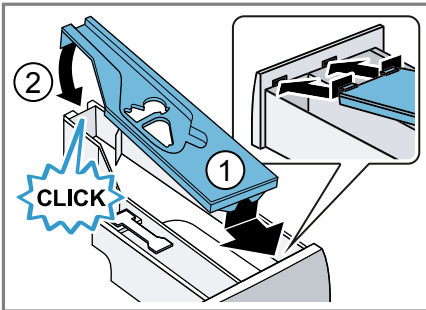

10. Wyczyścić obudowę szufladki na środki piorące w urządzeniu.

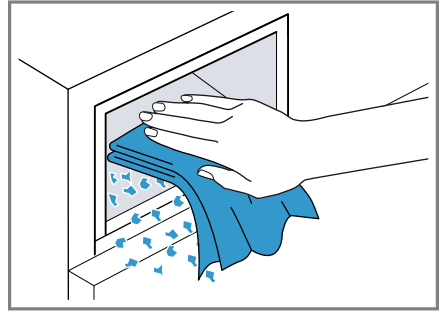

11. Wsunąć szufladkę na środki piorące.

Odkamienianie

W przypadku prawidłowego dozowania środków piorących nie ma potrzeby odkamieniania urządzenia. Jeśli jednak zastosowanie środka do odkamieniania okaże się konieczne, postępować zgodnie z zaleceniami producenta.

UWAGA!

Stosowanie nieodpowiednich środków do odkamieniania, np. przeznaczonych do czyszczenia ekspresów do kawy, może spowodować uszkodzenie urządzenia.

- ▶ W przypadku tego urządzenia używać wyłącznie środków odkamieniających dostępnych na stronie internetowej lub w serwisie producenta.

Czyszczenie pompy wody

Wyczyścić pompę wody w przypadku objawów usterek, np. zatorów lub odgłosów stukania.

Opróżnianie pompy wody

Wskazówka Warunkiem bezpiecznego użytkowania urządzenia jest przestrzeganie informacji z zakresu bezpieczeństwa → *Strona 4*.

1. Zakręcić zawór wody.

pl Czyszczenie i pielęgnacja

- Wyłączyć urządzenie.
- Odłączyć wtyczkę urządzenia od sieci elektrycznej.
- Otworzyć pokrywę serwisową.

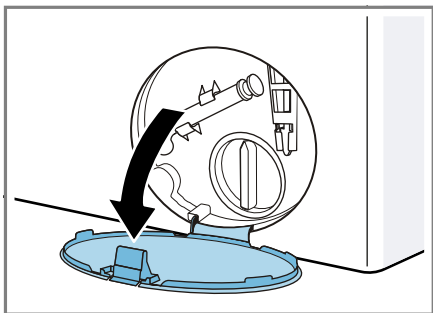

- Zdjąć pokrywę serwisową.

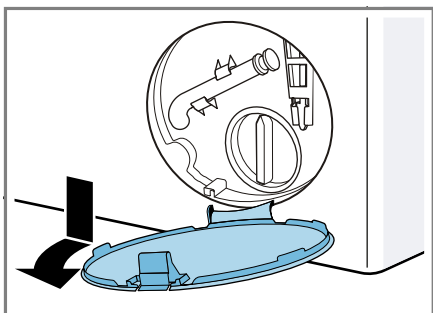

- Wsunąć pod otwór naczynie.

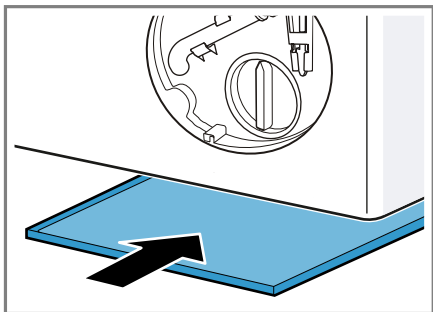

- Zdjąć wąż spustowy z uchwytu.

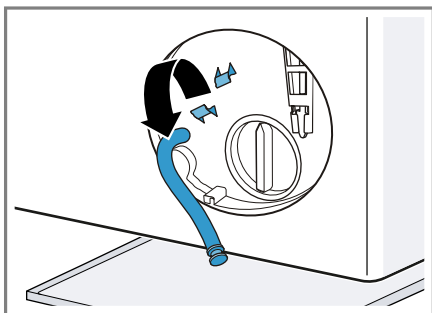

- ⚠ OSTROŻNIE - Niebezpieczeństwo oparzenia!** Roztwór środka piorącego jest gorący podczas prania w wysokich temperaturach.
▶ Nie dotykać gorącego roztworu środka piorącego.

Aby spuścić roztwór środka piorącego do naczynia, zdjąć zatyczkę.

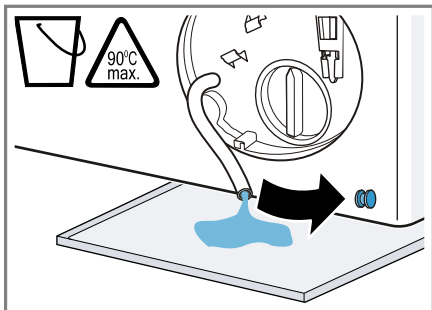

- Włożyć zatyczkę.

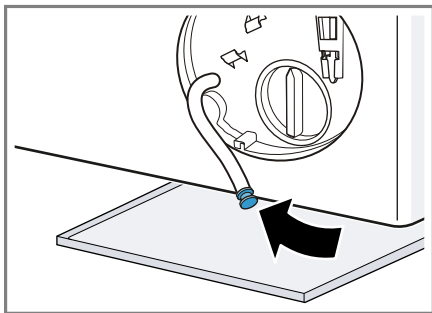

- Zablokować wąż spustowy w uchwycie.

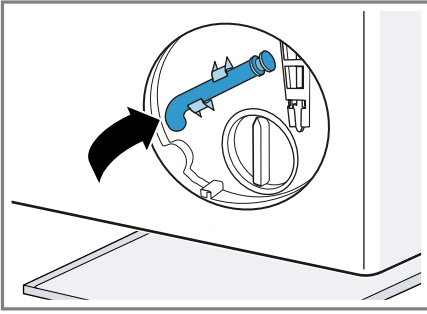

Czyszczenie pompy wody

Wskazówka Warunkiem bezpiecznego użytkowania urządzenia jest przestrzeganie informacji z zakresu bezpieczeństwa → *Strona 4*.

Warunek: Pompa wody jest opróżniona. → *Strona 53*

1. Ponieważ w pompie wody mogą znajdować się resztki wody, należy zachować ostrożność, odkręcając pokrywę pompy.

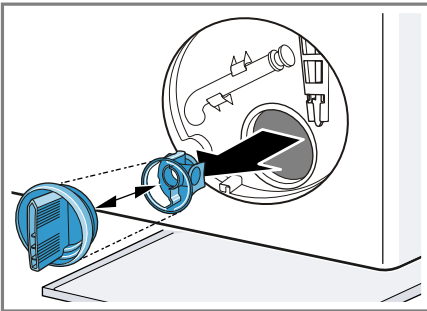

2. Wyczyścić wnętrze, gwint pokrywy oraz obudowę pompy.

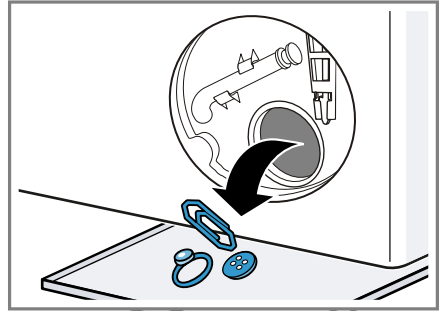

3. Upewnić się, że wirnik pompy wody daje się obracać.
4. Założyć pokrywę pompy.

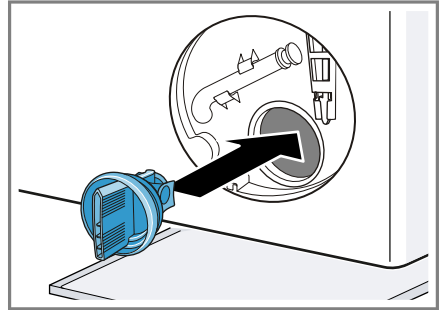

Upewnić się, że elementy pokrywy pompy są stabilnie osadzone.

5. Zakręcić pokrywę pompy.

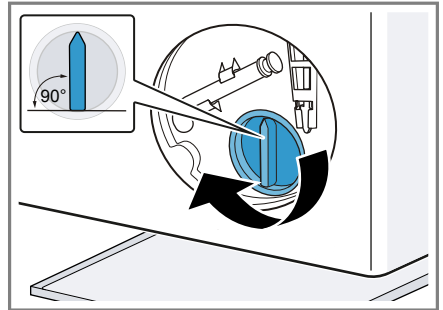

Uchwyt pokrywy pompy musi być ustawiony pionowo.

6. Założyć pokrywę serwisową i zaizolować.

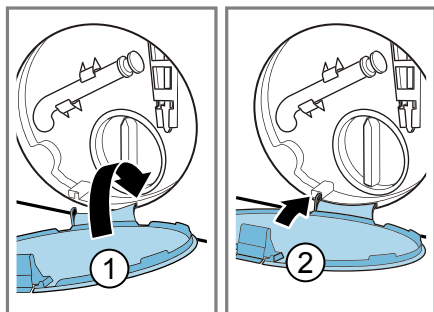

7. Zamknąć pokrywę serwisową.

Czyszczenie węża odprowadzającego wodę przy syfonie

Jeśli wąż odprowadzający wodę jest zanieczyszczony przy syfonie lub jeśli roztwór środka piorącego nie jest odpompowywany, należy go wyczyścić.

1. Wyłączyć urządzenie.
2. Odłączyć wtyczkę urządzenia od sieci elektrycznej.
3. Poluzować opaskę zaciskową i ostrożnie wyjąć wąż odprowadzający wodę.

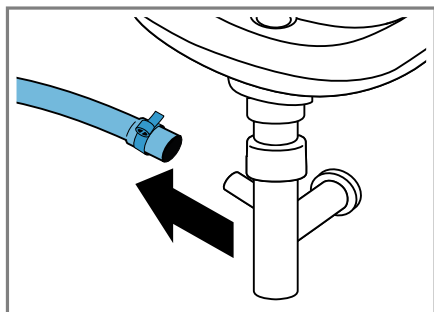

- Mogą się wylać resztki wody.
4. Wyczyścić wąż odprowadzający wodę i króciec syfonu.

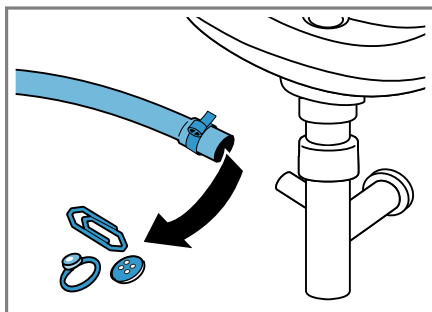

5. Ponownie włożyć wąż odprowadzający wodę i zabezpieczyć złącze opaską zaciskową.

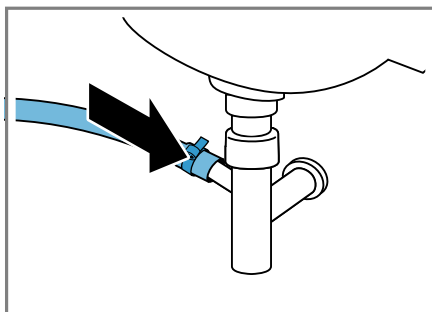

Czyszczenie filtra w dopływie wody

W przypadku zapchania lub zbyt niskiego ciśnienia wody należy oczyścić filtr w dopływie wody.

Opróżnianie węża doprowadzającego wodę

W celu wyczyszczenia filtra opróżnić najpierw wąż doprowadzający wodę.

1. Zakręcić zawór wody.
2. Ustawić program **Bawełna**.
3. Włączyć program i pozostawić uruchomiony przez ok. 70 sekund.
4. Wyłączyć urządzenie.
5. Odłączyć wtyczkę urządzenia od sieci elektrycznej.

Czyszczenie filtra przy zaworze wody:

Wskazówka Warunkiem bezpiecznego użytkowania urządzenia jest przestrzeganie informacji z zakresu bezpieczeństwa → *Strona 4*.

Warunek: Wąż doprowadzający wodę jest opróżniony.

1. Zdjąć wąż doprowadzający wodę z zaworu wody.

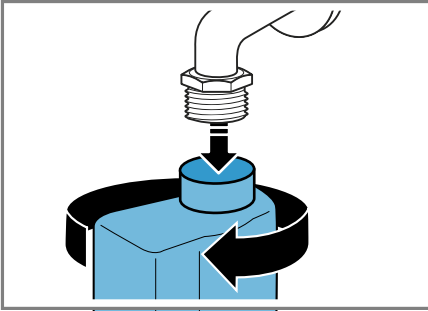

2. Wyczyścić filtr małą szczoteczką.

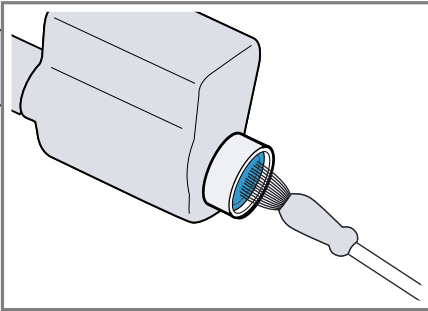

3. Podłączyć wąż doprowadzający wodę i sprawdzić pod kątem szczelności.

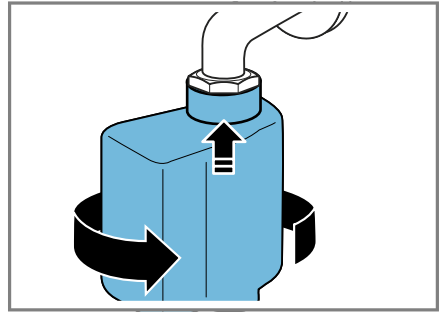

Usuwanie usterek

Mniejsze usterek urządzenia można usuwać samodzielnie. Przed skontaktowaniem się z serwisem należy się zapoznać z informacjami na temat samodzielnego usuwania usterek. Pozwoli to uniknąć niepotrzebnych kosztów.

OSTRZEŻENIE



Niebezpieczeństwo porażenia prądem!



Nieprawidłowo przeprowadzane naprawy stanowią poważne zagrożenie.

- ▶ Naprawy urządzenia mogą być wykonywane wyłącznie przez wykwalifikowany personel.
- ▶ Do naprawy urządzenia należy używać wyłącznie oryginalnych części zamiennych.
- ▶ W przypadku uszkodzenia przewodu sieciowego tego urządzenia należy zlecić jego wymianę wymienioną przez producenta, jego serwis lub przez odpowiednio wykwalifikowaną osobę, co jest koniecznym warunkiem wykluczenia zagrożeń.





Kod błędu / informacja o błędzie / sygnał



Usterka	Przyczyna	Usuwanie usterek
Wyświetlacz jest wygaszony i miga Start / Dodanie prania 	Tryb oszczędzania energii jest aktywny.	<ul style="list-style-type: none"> ▶ Nacisnąć dowolny przycisk. ✓ Wyświetlacz zostanie ponownie wzbudzony.
"E:30 / -80"	Rura odpływowa lub wąż odprowadzający wodę są zapchane.	▶ Wyczyścić rurę odpływową i wąż odprowadzający wodę.
	Rura odpływowa lub wąż odprowadzający wodę są zgięte lub zakleszczone.	▶ Upewnić się, że wąż doprowadzający wodę nie jest załamany ani zakleszczony.
	Zapchana pompa wody.	▶ → "Czyszczenie pompy wody", Strona 53
	Wąż odprowadzający wodę jest podłączony zbyt wysoko.	▶ Wąż odprowadzający wodę zamontować na wysokości maksymalnie 1 m. → "Dane techniczne", Strona 73
"E:36 / -25 / -26"	Zapchana pompa wody.	▶ → "Czyszczenie pompy wody", Strona 53





Usterka	Przyczyna	Usuwanie usterek
"E:10 / -00 / -10 / -20"	Pompa inteligentnego systemu dozowania jest zablokowana.	<ol style="list-style-type: none"> 1. Wyłączyć urządzenie. 2. Wyczyścić agregat pompowy. → "Czyszczenie szufladki na środki piorące", Strona 51 3. Jeśli wskazanie pojawi się ponownie, wezwać serwis. → "Serwis", Strona 70 <p>Wskazówka Można uruchomić program prania dezaktywując inteligentny system dozowania i dozując ręcznie. → "Przyciski", Strona 25</p>
"E:60 / -2B"	System kontroli wyważenia przerwał wirowanie z powodu nierównomiernego rozłożenia prania.	<ul style="list-style-type: none"> ▶ Ponownie rozmieścić pranie w bębnie. <p>Wskazówka W miarę możliwości wkładać do bębna duże i małe sztuki prania. Rzeczy różnej wielkości zostają lepiej rozmieszczone podczas wirowania.</p>
	<p>Ciśnienie wody jest zbyt niskie.</p> <p>Filtr w dopływie wody jest zasypany.</p> <p>Zawór wody jest zamknięty.</p> <p>Wąż doprowadzający wodę jest załamany lub przycięty.</p>	<p>Usunięcie problemu nie jest możliwe.</p> <ul style="list-style-type: none"> ▶ Wyczyścić filtr w dopływie wody → Strona 56. ▶ Otworzyć zawór wody. ▶ Upewnić się, że wąż doprowadzający wodę nie jest załamany ani przycięty.
"E:35 / -10"	<p>Woda na dnie obudowy urządzenia.</p> <p>Urządzenie jest nieszczelne.</p>	<ul style="list-style-type: none"> ▶ Zamknąć zawór wody. ▶ Wezwać serwis. → "Serwis", Strona 70 ▶ Zamknąć zawór wody. ▶ Wezwać serwis. → "Serwis", Strona 70
	<p>Szufladka na środki piorące nie została wsunięta do oporu.</p> <p>Zespół pompy nie jest zamontowany.</p>	<ul style="list-style-type: none"> ▶ Wsunąć do oporu szufladkę na środki piorące. <ol style="list-style-type: none"> 1. Włożyć zespół pompy do szufladki na środki piorące. → "Czyszczenie szufladki na środki piorące", Strona 51



Usterka	Przyczyna	Usuwanie usterek
		2 Wsunąć do oporu szufladkę na środki piorące.
	Ilość dozowanego środka piorącego jest zbyt duża.	<ul style="list-style-type: none"> ▶ Środek doraźny: Wymieszać jedną łyżkę stołową płynu do płukania tkanin z 0,5 l wody i wlać mieszankę do komory ręcznego dozowania (nie stosować w przypadku odzieży wierzchniej, sportowej i puchowej). ▶ Jeśli aktywowane jest inteligentne dozowanie, zmniejszyć podstawową ilość dozowanych środków → <i>Strona 43</i>. ▶ W przypadku dozowania ręcznego należy zmniejszyć ilość środka piorącego przy następnym cyklu prania z takim samym załadunkiem.
Wszystkie pozostałe kody błędów.	Zakłócenie działania	▶ Wezwać serwis. → <i>"Serwis", Strona 70</i>

Zakłócenia działania

Usterka	Przyczyna	Usuwanie usterek
Urządzenie nie działa.	Wtyczka przewodu przyłączeniowego nie jest włożona.	▶ Podłączyć urządzenie do sieci elektrycznej.
	Uszkodzony bezpiecznik.	▶ Sprawdzić bezpiecznik w skrzynce bezpiecznikowej.
	Przerwa w dostawie prądu.	▶ Sprawdzić, czy działają inne urządzenia i oświetlenie pomieszczenia.
Program nie włącza się.	Nie naciśnięto Start / Dodanie prania   .	▶ Naciśnąć Start / Dodanie prania   .
	Drzwi nie są zamknięte.	<ol style="list-style-type: none"> 1. Zamknąć drzwi. 2. W celu włączenia programu nacisnąć przycisk Start / Dodanie prania  .
	Zabezpieczenie przed dziećmi jest aktywowane.	▶ → <i>"Dezaktywacja zabezpieczenia przed dziećmi", Strona 42</i>
Aktywowano - Gotowe za + .		▶ Sprawdzić, czy aktywowano - Gotowe za + . → <i>"Przyciski", Strona 25</i>

Usterka	Przyczyna	Usuwanie usterek
Program nie włącza się.	Pranie zostało przytrzaśnięte w drzwiach.	<ol style="list-style-type: none"> 1. Ponownie otworzyć drzwi. 2. Usunąć przytrzaśnięte pranie. 3. Zamknąć drzwi. 4. W celu włączenia programu nacisnąć przycisk Start / Dodanie prania .
	Szufladka na środki piorące nie została wsunięta do oporu.	<ul style="list-style-type: none"> ▶ Wsunąć do oporu szufladkę na środki piorące.
	Pompa inteligentnego systemu dozowania jest zablokowana.	<ol style="list-style-type: none"> 1. Wyłączyć urządzenie. 2. Wyczyścić agregat pompowy. → "Czyszczenie szufladki na środki piorące", Strona 51 3. Jeśli wskazanie pojawi się ponownie, wezwać serwis. → "Serwis", Strona 70 <p>Wskazówka Można uruchomić program prania dezaktywując inteligentny system dozowania i dozując ręcznie. → "Przyciski", Strona 25</p>
Nie można otworzyć drzwi urządzenia.	Aktywowano  .	<ul style="list-style-type: none"> ▶ Kontynuować program, wybierając Wirowanie lub Odpompowanie i naciskając Start / Dodanie prania . → "Kontynuowanie programu w przypadku ustawienia Wirowanie stop", Strona 41
	Temperatura jest zbyt wysoka.	<ul style="list-style-type: none"> ▶ Odczekać, aż temperatura zostanie obniżona. ▶ → "Przerwanie programu", Strona 41
	Poziom wody jest zbyt wysoki.	<ul style="list-style-type: none"> ▶ Uruchomić program Odpompowanie.
	Awaria zasilania.	<ul style="list-style-type: none"> ▶ Otworzyć drzwi poprzez odblokowanie awaryjne. → "Odblokowanie awaryjne", Strona 68
Woda po praniu nie jest odpompowywana.	Rura odpływowa lub wąż odprowadzający wodę są zpchane.	<ul style="list-style-type: none"> ▶ Wyczyścić rurę odpływową i wąż odprowadzający wodę.

Usterka	Przyczyna	Usuwanie usterek
Woda po praniu nie jest odpompowywana.	Rura odpływowa lub wąż odprowadzający wodę są zgięte lub zakleszczone.	▶ Upewnić się, że wąż doprowadzający wodę nie jest załamany ani zakleszczony.
	Zapchana pompa wody.	▶ → "Czyszczenie pompy wody", Strona 53
	Aktywowano  .	▶ Kontynuować program, wybierając Wirowanie lub Odpompowanie i naciskając Start / Dodanie prania  → "Kontynuowanie programu w przypadku ustawienia Wirowanie stop", Strona 41
	Wąż odprowadzający wodę jest podłączony zbyt wysoko.	▶ Wąż odprowadzający wodę zamontować na wysokości maksymalnie 1 m. → "Dane techniczne", Strona 73
Urządzenie nie pobiera wody. Środek piorący nie jest spłukiwany do bębna.	Nie naciśnięto Start / Dodanie prania  .	▶ Nacisnąć Start / Dodanie prania  .
	Filtr w dopływie wody jest zapchany.	▶ Wyczyścić filtr w dopływie wody → Strona 56.
	Zawór wody jest zamknięty.	▶ Otworzyć zawór wody.
	Wąż doprowadzający wodę jest załamany lub przycięty.	▶ Upewnić się, że wąż doprowadzający wodę nie jest załamany ani przycięty.
Kilkukrotne próby rozpoczęcia wirowania.	System kontroli wyważenia podejmuje próby wyrównania wyważenia poprzez wielokrotne rozmieszczanie prania.	▶ Brak usterki - nie jest konieczne żadne działanie. Wskazówka Podczas załadunku należy wkładać do bębna duże i małe sztuki prania. Rzeczy różnej wielkości zostają lepiej rozmieszczone podczas wirowania.
Czas trwania programu zmienia się w trakcie procesu prania.	Przebieg programu jest optymalizowany elektronicznie. Może to spowodować zmianę czasu trwania programu.	▶ Brak usterki - nie jest konieczne żadne działanie.
	System kontroli wyważenia podejmuje próby wyrównania wyważenia poprzez wielokrotne rozmieszczanie prania.	▶ Brak usterki - nie jest konieczne żadne działanie.

Usterka	Przyczyna	Usuwanie usterek
Czas trwania programu zmienia się w trakcie procesu prania.	System kontroli piany włącza dodatkowy cykl płukania w przypadku wykrycia zbyt dużej ilości piany.	<p>Wskazówka Podczas załadunku należy wkładać do bębna duże i małe sztuki prania. Rzeczy różnej wielkości zostają lepiej rozmieszczone podczas wirowania.</p> <ul style="list-style-type: none"> ▶ Brak usterki - nie jest konieczne żadne działanie.
Woda w bębnie pralki nie jest widoczna.	Poziom wody poniżej okienka drzwi.	<ul style="list-style-type: none"> ▶ Brak usterki - nie jest konieczne żadne działanie.
Bęben szarpie po uruchomieniu programu.	Przyczyną jest wewnętrzny test silnika.	<ul style="list-style-type: none"> ▶ Brak usterki - nie jest konieczne żadne działanie.
Wibracje i przemieszczanie się urządzenia podczas wirowania.	Urządzenie nie jest prawidłowo wypoziomowane.	<ul style="list-style-type: none"> ▶ Wypoziomowanie urządzenia
	Nóżki urządzenia nie są stabilnie zamocowane.	<ul style="list-style-type: none"> ▶ Zamocować stabilnie nóżki urządzenia. Wypoziomowanie urządzenia
	Nie usunięto zabezpieczeń transportowych.	<ul style="list-style-type: none"> ▶ Demontaż zabezpieczeń transportowych
Bęben obraca się, ale urządzenie nie pobiera wody.	Rozpoznawanie załadunku jest aktywne.	<ul style="list-style-type: none"> ▶ Brak usterki, nie jest konieczne żadne działanie. <p>Wskazówka Proces rozpoznawania załadunku może potrwać do 2 minut.</p>
Nasilone powstawanie piany.	Ilość dozowanego środka piorącego jest zbyt duża.	<ul style="list-style-type: none"> ▶ Środek doraźny: Wymieszać jedną łyżkę stołową płynu do płukania tkanin z 0,5 l wody i wlać mieszankę do komory ręcznego dozowania (nie stosować w przypadku odzieży wierzchniej, sportowej i puchowej). ▶ Jeśli aktywowane jest inteligentne dozowanie, zmniejszyć podstawową ilość dozowanych środków → <i>Strona 43</i>. ▶ W przypadku dozowania ręcznego należy zmniejszyć ilość środka piorącego przy następnym cyklu prania z takim samym załadunkiem.
 i-DOS Nie można użyć przycisku  i-DOS .	Dla tego programu nie jest dostępne inteligentne dozowanie.	<ul style="list-style-type: none"> ▶ Brak usterki - nie jest konieczne żadne działanie.

Usterka	Przyczyna	Usuwanie usterek
⌂ i-DOS Nie można użyć przycisku ⌂ i-DOS .	Przebieg programu nie pozwala na inteligentne dozowanie.	Usunięcie problemu nie jest możliwe.

Odgłosy

Usterka	Przyczyna	Usuwanie usterek
Odgłosy szumienia, syczenia.	Woda jest splukiwana pod ciśnieniem do szufladki na środki piorące.	▶ Brak usterki - normalne odgłosy eksploatacji.
Dłuższy, brzęczący dźwięk przed praniem lub płukaniem.	Inteligentny system dozowania dozuje środek piorący lub pielęgnacyjny.	▶ Brak usterki - normalne odgłosy eksploatacji.
Krótki, brzęczący dźwięk po włączeniu urządzenia.	Inteligentny system dozowania przeprowadza test działania.	▶ Brak usterki - normalne odgłosy eksploatacji.
Głośne dźwięki podczas wirowania.	Urządzenie nie jest prawidłowo wypoziomowane.	▶ Wypoziomowanie urządzenia
	Nóżki urządzenia nie są stabilnie zamocowane.	▶ Zamocować stabilnie nóżki urządzenia. Wypoziomowanie urządzenia
	Nie usunięto zabezpieczeń transportowych.	▶ Demontaż zabezpieczeń transportowych
Odgłosy stukania, grzechotanie w pompie wody.	Do pompy wody przedostało się ciało obce.	▶ → "Czyszczenie pompy wody", Strona 53
Rytmiczny odgłos ssania.	Pompa wody jest aktywna, woda po praniu jest odpompowywana.	▶ Brak usterki - normalne odgłosy eksploatacji.

Problem z rezultatem

Usterka	Przyczyna	Usuwanie usterek
Powstawanie zagniecień.	Zbyt wysoka prędkość wirowania.	▶ Przy następnym cyklu prania ustawić niższą prędkość wirowania.
	Żaładowano za dużo prania.	▶ Przy następnym cyklu prania zmniejszyć wielkość załadunku.
	Wybrano nieprawidłowy program dla danego rodzaju tekstyliów.	▶ Wybierać programy odpowiednie dla danego rodzaju tekstyliów. → "Programy", Strona 28

Usterka	Przyczyna	Usuwanie usterek
Wynik wirowania nie jest zadowalający. Pranie jest zbyt mokre/zbyt wilgotne.	<p>Ustawiona jest niska prędkość wirowania.</p> <p>System kontroli wyważenia przerwał wirowanie z powodu nierównomiernego rozłożenia prania.</p>	<ul style="list-style-type: none"> ▶ Przy następnym cyklu prania ustawić wyższą prędkość wirowania. ▶ Uruchomić program Wirowanie. ▶ Ponownie rozmieścić pranie w bębnie. <p>Wskazówka W miarę możliwości wkładać do bębna duże i małe sztuki prania. Rzeczy różnej wielkości zostają lepiej rozmieszczone podczas wirowania.</p> <ul style="list-style-type: none"> ▶ Uruchomić program Wirowanie.
Resztki środka piorącego na wilgotnych tkaninach.	<p>Środki piorące mogą zawierać substancje nierozpuszczalne w wodzie, które osadzają się na praniu.</p> <p>Pojemniki dozujące inteligentnego systemu dozowania zostały napełnione niewłaściwym środkiem piorącym.</p>	<ul style="list-style-type: none"> ▶ Uruchomić program Płukanie. <ol style="list-style-type: none"> 1. Sprawdzić, czy użyto właściwego środka do prania. → <i>"Środki piorące i pielęgnacyjne", Strona 37</i> 2. Opróżnić pojemniki dozujące. → <i>"Czyszczenie szufladki na środki piorące", Strona 51</i> 3. Wyczyścić pojemniki dozujące. 4. Ponownie napełnić pojemniki dozujące. → <i>"Napełnienie pojemnika dozującego", Strona 42</i>
Resztki środka piorącego na suchych tkaninach.	<p>Środki piorące mogą zawierać substancje nierozpuszczalne w wodzie, które osadzają się na praniu.</p> <p>Pojemniki dozujące inteligentnego systemu dozowania zostały napełnione niewłaściwym środkiem piorącym.</p>	<ul style="list-style-type: none"> ▶ Po praniu i suszeniu wyszczołkować białiznę. <ol style="list-style-type: none"> 1. Sprawdzić, czy użyto właściwego środka do prania. → <i>"Środki piorące i pielęgnacyjne", Strona 37</i> 2. Opróżnić pojemniki dozujące. → <i>"Czyszczenie szufladki na środki piorące", Strona 51</i>

Usterka	Przyczyna	Usuwanie usterek
Resztki środka piorącego na suchych tkaninach.		<ol style="list-style-type: none"> 3. Wyczyścić pojemniki dozujące. 4. Ponownie napełnić pojemniki dozujące. → <i>"Napełnienie pojemnika dozującego", Strona 42</i>
	Podstawowa ilość dozowanych środków nie jest właściwie ustawiona.	<ul style="list-style-type: none"> ▶ Jeśli aktywowane jest inteligentne dozowanie, zmniejszyć podstawową ilość dozowanych środków → <i>Strona 43.</i>
Niedostateczna efektywność czyszczenia.	Podstawowa ilość dozowanych środków nie jest właściwie ustawiona.	<ul style="list-style-type: none"> ▶ Jeśli aktywowane jest inteligentne dozowanie, ustawić prawidłową podstawową ilość dozowanych środków → <i>Strona 43.</i>
	Środek piorący lub pielęgnacyjny w pojemnikach dozujących inteligentnego systemu dozowania jest zagęszczony.	<ol style="list-style-type: none"> 1. Sprawdzić, czy użyto właściwego środka do prania. → <i>"Środki piorące i pielęgnacyjne", Strona 37</i> 2. Opróżnić pojemniki dozujące. → <i>"Czyszczenie szufladki na środki piorące", Strona 51</i> 3. Wyczyścić pojemniki dozujące. 4. Ponownie napełnić pojemniki dozujące. → <i>"Napełnienie pojemnika dozującego", Strona 42</i>
	Pojemniki dozujące inteligentnego systemu dozowania zostały napełnione niewłaściwym środkiem piorącym.	<ol style="list-style-type: none"> 1. Sprawdzić, czy użyto właściwego środka do prania. → <i>"Środki piorące i pielęgnacyjne", Strona 37</i> 2. Opróżnić pojemniki dozujące. → <i>"Czyszczenie szufladki na środki piorące", Strona 51</i> 3. Wyczyścić pojemniki dozujące. 4. Ponownie napełnić pojemniki dozujące. → <i>"Napełnienie pojemnika dozującego", Strona 42</i>

Problem z funkcją Home Connect

Usterka	Przyczyna	Usuwanie usterek
Funkcja Home Connect nie działa prawidłowo.	Możliwe są różne przyczyny.	<ul style="list-style-type: none"> ▶ Wejść na www.home-connect.com.

Usterka	Przyczyna	Usuwanie usterek
Brak połączenia z siecią domową.	Wi-Fi jest wyłączone.	▶ → "Aktywacja Wi-Fi na urządzeniu", Strona 47
	Wi-Fi jest aktywowane, ale nie można nawiązać połączenia z siecią domową.	<ol style="list-style-type: none"> 1. Upewnić się, że sieć domowa jest dostępna. 2. Ponownie połączyć urządzenie z siecią domową. <ul style="list-style-type: none"> → "Łączenie urządzenia z siecią domową (Wi-Fi) przy użyciu funkcji WPS", Strona 44 → "Łączenie urządzenia z siecią domową (Wi-Fi) bez użycia funkcji WPS", Strona 45

Nieszczelność

Usterka	Przyczyna	Usuwanie usterek
Z węża doprowadzającego wodę wycieka woda.	Wąż doprowadzający wodę nie jest prawidłowo/stabilnie podłączony.	<ol style="list-style-type: none"> 1. Prawidłowo podłączyć wąż doprowadzający wodę. Podłączanie węża doprowadzającego wodę 2. Dokręcić połączenie śrubowe.
Z węża odprowadzającego wodę wycieka woda.	Wąż odprowadzający wodę jest uszkodzony.	▶ Wymienić uszkodzony wąż odprowadzający wodę.
	Wąż odprowadzający wodę nie jest prawidłowo podłączony.	▶ Prawidłowo podłączyć wąż odprowadzający wodę. Rodzaje przyłączy odpływu wody

Zapachy

Usterka	Przyczyna	Usuwanie usterek
W urządzeniu wyczuwalne są nieprzyjemne zapachy.	Wilgoć i pozostałości środków piorących mogą sprzyjać rozwojowi bakterii.	<ul style="list-style-type: none"> ▶ → "Czyszczenie bębna", Strona 51 ▶ Gdy urządzenie nie jest używane, drzwi i szufladkę na środki piorące pozostawić otwarte, aby pozostała woda mogła odparować.

Odblokowanie awaryjne

W celu wyjęcia prania, np. w przypadku awarii zasilania, możliwe jest ręczne odblokowanie drzwi.

Odblokowanie drzwi

Warunek: Pompa wody jest opróżniona. → *Strona 53*

1. **UWAGA!** Wyciekająca woda może spowodować szkody materialne.
 - ▶ Nie otwierać drzwi, dopóki w okienku widoczna jest woda.Pociągnąć odblokowanie awaryjne w dół przy pomocy narzędzia i puścić.

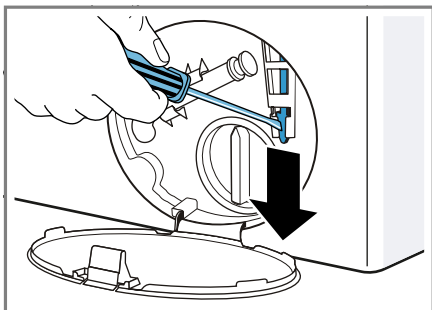

- ✓ Zamek drzwi jest odblokowany.
2. Założyć pokrywę serwisową i zamknąć.
3. Zamknąć pokrywę serwisową.

Transport, przechowywanie i utylizacja

W tym miejscu został opisany sposób przygotowywania urządzenia do transportu i przechowywania. Można tu również znaleźć informacje o sposobie utylizacji zużytych urządzeń.

Demontaż urządzenia

1. Zakręcić zawór wody.

2. → "Opróżnianie węża doprowadzającego wodę", *Strona 56*.
3. Wyłączyć urządzenie.
4. Wyciągnąć wtyczkę urządzenia.
5. Spuścić resztki wody po praniu.
→ "Czyszczenie pompy wody", *Strona 53*
6. Odłączyć węże.
7. Opróżnić pojemniki dozujące.

Montaż zabezpieczeń transportowych

Urządzenie zabezpieczyć do transportu za pomocą zabezpieczeń transportowych, aby uniknąć uszkodzeń.

1. Usunąć 4 zaślepki.
 - W razie potrzeby użyć śrubokręta do usunięcia zaślepek.

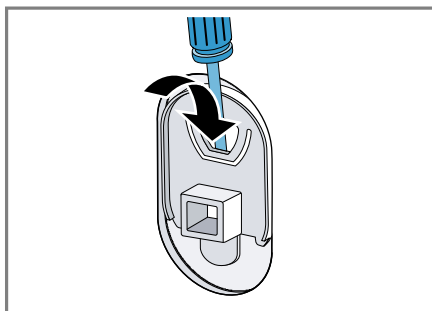

Przechować zaślepki.

2. Założyć 4 tuleje.

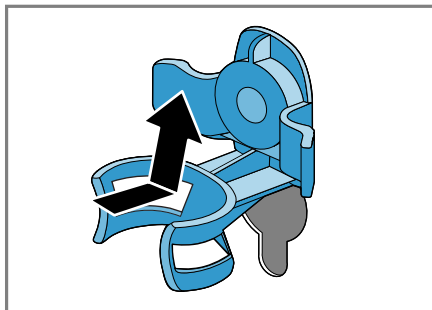

3. Zamontować wszystkie śruby 4 zabezpieczeń transportowych i lekko dokręcić.

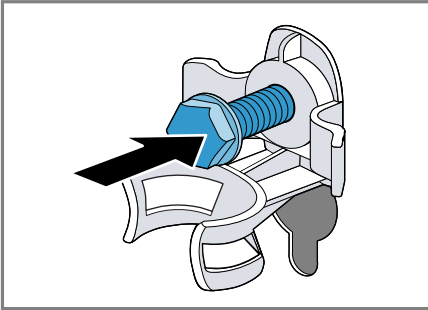

4. Umieścić przewód przyłączeniowy w uchwycie ① i za pomocą klucza płaskiego w rozmiarze 13 dokręcić wszystkie 4 śruby zabezpieczeń transportowych ②.

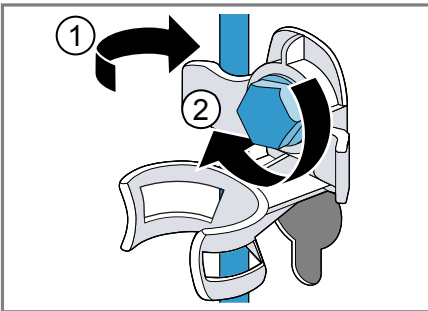

5. Umieścić wąż w uchwycie.

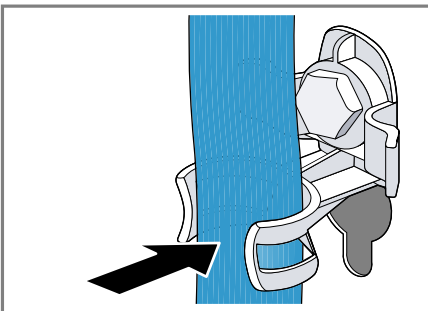

Ponowne uruchomienie urządzenia

1. Usunąć zabezpieczenia transportowe.
2. Wlać ok. 1 l wody do przegródki dozowania ręcznego w szufladce na środki piorące.
3. Uruchomić program **Odpompowanie**.
 - ✓ Środek piorący nie spłynie przy następnym praniu do odpływu.

Utylizacja zużytego urządzenia

Przyjazna dla środowiska utylizacja urządzenia pozwala odzyskać wartościowe surowce.

⚠ OSTRZEŻENIE

Zagrożenie uszkodzeniem zdrowia!

Dzieci mogą się zamknąć w urządzeniu i narazić się na śmiertelne niebezpieczeństwo.

- ▶ Nie ustawiać urządzenia za drzwiami, które mogą uniemożliwić lub utrudniać otwieranie drzwiczek urządzenia.
- ▶ Odłączyć wtyczkę przewodu sieciowego zużytego urządzenia od gniazda sieciowego, a następnie przeciąć przewód sieciowy i zniszczyć zamek drzwi urządzenia, uniemożliwiając ich zamknięcie.

1. Odłączyć wtyczkę przewodu sieciowego od gniazda sieciowego.
2. Przeciąć przewód sieciowy.
3. Przekazać urządzenie do utylizacji zgodnej z wymogami ochrony środowiska.



To urządzenie jest oznaczone zgodnie z Dyrektywą Europejską 2012/19/UE oraz polską Ustawą z dnia 29 lipca 2005r. „O zużyтым sprzęcie elektrycznym i elektronicznym” (Dz.U. z 2005 r. Nr 180, poz. 1495) symbolem przekreślonego kontenera na odpady. Takie oznakowanie informuje, że sprzęt ten, po okresie jego użytkowania nie może być umieszczany łącznie z innymi odpadami pochodzącymi z gospodarstwa domowego. Użytkownik jest zobowiązany do oddania go prowadzącym zbieranie zużytego sprzętu elektrycznego i elektronicznego. Prowadzący zbieranie, w tym lokalne punkty zbiórki, sklepy oraz gminne jednostka, tworzą odpowiedni system umożliwiający oddanie tego sprzętu. Właściwe postępowanie ze zużyтым sprzętem elektrycznym i elektronicznym przyczynia się do uniknięcia szkodliwych dla zdrowia ludzi i środowiska naturalnego konsekwencji, wynikających z obecności składników niebezpiecznych oraz niewłaściwego składowania i przetwarzania takiego sprzętu.

Serwis

Jeśli użytkownik ma pytania dotyczące sposobu korzystania z urządzenia, nie potrafi samodzielnie usunąć zakłócenia albo urządzenie wymaga naprawy, powinien się zwrócić do naszego serwisu.

Wiele problemów można rozwiązać na podstawie dostępnych na naszej stronie internetowej informacji doty-

czących usuwania usterek. Jeżeli jest to niemożliwe, należy się zwrócić się do naszego serwisu.

Zawsze znajdziemy odpowiednie rozwiązanie, co pozwoli również uniknąć zbędnych wizyt techników.

Zapewnimy naprawę urządzenia z użyciem oryginalnych części zamienionych przez wyszkolonych techników serwisowych zarówno w okresie gwarancyjnym, jak i po jego upływie.

Ze względów bezpieczeństwa naprawy urządzenia może przeprowadzać tylko wyszkolony i wykwalifikowany personel. Naprawy lub innych ingerencje w urządzenie przez osoby, które nie zostały przez nas odpowiednio autoryzowane lub defekty urządzenia spowodowane montażem nieoryginalnych części zamiennych, elementów uzupełniających i akcesoriów skutkują utratą gwarancji.

Istotne z punktu widzenia funkcjonalności oryginalne części zamienne zgodne z odpowiednim zarządzeniem w sprawie ekoprojektu dostępne są w naszym serwisie przez okres co najmniej 10 lat od daty wprowadzenia urządzenia na rynek na terenie Europejskiego Obszaru Gospodarczego.

Wskazówka W ramach warunków gwarancji producentkiej usługi serwisu są nieodpłatne.

Dokładne informacje na temat okresu i warunków gwarancji można uzyskać od naszego serwisu, od sprzedawcy urządzenia lub na naszej stronie internetowej.

Kontaktując się z serwisem należy podać numer produktu (E-Nr.) i numer fabryczny (FD) urządzenia.

Dane kontaktowe serwisu można znaleźć tutaj lub w dołączonym wykazie punktów serwisowych albo na naszej stronie internetowej.

Numer produktu (E-Nr) i numer fabryczny (FD)

Numer produktu (E-Nr) i numer fabryczny (FD) znajdują się na tabliczce znamionowej urządzenia.

Tabliczka znamionowa znajduje się zależnie od modelu:

- na wewnętrznej stronie drzwi.
- na wewnętrznej stronie kłapy konserwacyjnej.
- na tylnej stronie urządzenia.

Dane urządzenia i numer telefonu serwisu można zanotować oddzielnie, aby zapewnić sobie do nich szybki dostęp.

Gwarancja AQUA-STOP

Oprócz uprawnień gwarancyjnych w stosunku do sprzedawcy urządzenia wynikających z umowy sprzedaży i dodatkowo do naszej gwarancji producentkiej zapewniamy świadczenia odszkodowawcze w opisanych niżej sytuacjach.

- W razie wystąpienia szkód spowodowanych przez wodę wskutek usterki systemu AquaStop wypłacamy odszkodowania konsumentom prywatnym. W celu zabezpieczenia przed szkodami spowodowanymi wyciekiem wody urządzenie musi być ciągle podłączone do sieci elektrycznej.
- Gwarancja odszkodowawcza obowiązuje przez cały okres użytkowania urządzenia.
- Warunkiem skorzystania z uprawnień gwarancyjnych jest prawidłowe ustawienie i podłączenie urządzenia z systemem AquaStop w sposób zgodny z naszą instrukcją; obejmuje ona także prawidłowo zamontowane przedłużenie systemu AquaStop (oryginalne akcesoria dodatkowe). Nasza gwarancja nie obejmuje wadliwych przewodów

dopływowych i armatur do poziomemu przyłącza systemu AquaStop w zaworze wody.

- Urządzenia wyposażone w system AquaStop nie wymagają generalnie nadzorowania podczas pracy lub zabezpieczania po pracy przez zamknięcie zaworu wody. Zawór wody należy zakręcać tylko w przypadku dłuższej nieobecności w mieszkaniu, np. kilkutygodniowego urlopu.

Parametry zużycia

Podane parametry zużycia są przybliżone.

Wartości rzeczywiste różnią się od podanych wartości w zależności od ciśnienia wody, stopnia twardości wody, temperatury wody na wlocie, temperatury pomieszczenia, rodzaju prania, ilości i stopnia zabrudzenia bielizny, zastosowanego środka piorącego, wahań napięcia sieciowego i wybranych ustawień.

Program	Temperatura (°C)	Załadunek (kg)	Zużycie energii (kWh) ¹	Zużycie wody (l) ¹	Czas trwania programu (h) ¹	Wilgotność końcowa (%) ^{1, 2}
Bawełna	20	9	0,35	90	3	48
Bawełna ³	40	9	1,00	90	3 1/2	48
Bawełna	60	9	1,55	90	3 1/2	48
☐ Bawełna Eco ⁴	☐ 60°C	9	0,95	57	4	53
☐ Bawełna Eco ⁴	☐ 60°C	4,5	0,45	47	3 3/4	53
☐ Bawełna Eco ⁴	☐ 40°C	4,5	0,52	44	3	53
Bawełna	90	9	2,10	100	3	48
Syntetyki ³	40	4	0,75	56	2 1/2	40
Mix szybki	40	4	0,60	42	1	60
Delikatne / Jedwab	30	2	0,20	35	3/4	30
☉ Wełna	30	2	0,20	40	3/4	45

¹ Wartości ustalone zgodnie z obowiązującą wersją EN60456

² Informacje na temat wilgotności końcowej są podane na podstawie zależnego od programu ograniczenia prędkości wirowania i maksymalnego wsadu.

³ Informacja dla instytutu sprawdzającego: w przypadku kontroli w oparciu o obowiązujący standard EN60456, wybrać maksymalną prędkość obrotową wirowania i dezaktywować funkcję automatycznego dozowania, jeśli funkcja ta nie jest przedmiotem kontroli.

⁴ Ustawienia programu z maksymalną prędkością wirowania do celów kontroli i klasyfikacji energetycznej zgodnie z dyrektywą 2010/30/EU przy eksploatacji z zimną wodą (15°C). Programy są przeznaczone do prania normalnie zabrudzonych tkanin z bawełny oraz są najbardziej efektywne pod względem zużycia wody i energii. Temperatury programów oparte są o temperatury podane na metce/naszywce. Rzeczywista temperatura prania może odbiegać od podanej temperatury programu ze względu na oszczędność energii, klasa skuteczności prania odpowiada obowiązującym normom.

Dane techniczne

W tym miejscu można znaleźć liczby i fakty dotyczące posiadanego urządzenia.

Wysokość urządzenia	85,0 cm
Szerokość urządzenia	60,0 cm
Głębokość urządzenia	64,0 cm
Waga	73 kg ¹
Maksymalny wsad	9 kg
Napięcie sieciowe	220 - 240 V, 50 Hz
⚡ Minimalna wartość zabezpieczenia instalacji	10 A
Moc znamionowa	2300 W
Pobór mocy	<ul style="list-style-type: none"> ■ Tryb wyłączenia: 0,1 W ■ Urządzenie nie jest wyłączone: 0,43 W ■ Czas trwania trybu czuwania przy podłączeniu do sieci (Wi-Fi): 20 min ■ Tryb czuwania przy podłączeniu do sieci (Wi-Fi): 1,0 W
Ciśnienie wody	<ul style="list-style-type: none"> ■ Co najmniej: 100 kPa (1 bar) ■ Maksymalnie: 1000 kPa (10 bar)
Długość węża doprowadzającego wodę	150 cm
Długość węża odprowadzającego wodę	150 cm
Długość przewodu przyłączeniowego do sieci elektrycznej	210 cm
Maksymalna wysokość odpompowywania	100 cm

¹ Zależnie od wyposażenia urządzenia



Thank you for buying a Bosch Home Appliance!

Register your new device on MyBosch now and profit directly from:

- **Expert tips & tricks for your appliance**
- **Warranty extension options**
- **Discounts for accessories & spare-parts**
- **Digital manual and all appliance data at hand**
- **Easy access to Bosch Home Appliances Service**

Free and easy registration – also on mobile phones:

www.bosch-home.com/welcome



Looking for help? You'll find it here.

Expert advice for your Bosch home appliances, help with problems or a repair from Bosch experts.

Find out everything about the many ways Bosch can support you:

www.bosch-home.com/service

Contact data of all countries are listed in the attached service directory.

Robert Bosch Hausgeräte GmbH

Carl-Wery-Straße 34

81739 München

GERMANY

www.bosch-home.com



9001433361 (991211)

pl