



BOSCH



Register your
new device on
MyBosch now and
get free benefits:
[bosch-home.com/
welcome](https://www.bosch-home.com/welcome)

Tvättmaskin

WAXH2ELOS

[sv]

Bruks- och
installationsanvisning

Innehållsförteckning

Säkerhet	4	Tvätt- och sköljmedel	34
Allmänna anvisningar	4	Tvättmedelsrekommendation	35
Användning för avsett ändamål	4	Tvättmedelsdosering	35
Begränsning av användarkretsen	4	Grundläggande manövrering.....	36
Säker installation	5	Slå på maskinen	36
Säker användning	7	Ställa in programmet	36
Säker rengöring och säkert underhåll	9	Anpassa programinställningarna	37
Förhindra saksador	10	Spara programinställningarna	37
Miljöskydd och sparsamhet.....	10	Lägga i tvätt.....	37
Förpackningsmaterialet.....	10	Fylla på tvätt- och sköljmedel.....	38
Spara energi och resurser	10	Starta programmet.....	38
Energisparläge	11	Blötlägga tvätt.....	38
Uppställning och anslutning	11	Lägga i tvätt.....	38
Packa upp maskinen	11	Avbryta programmet	39
Leveransomfattning.....	12	Fortsätta programmet vid sköljstopp	39
Krav på uppställningsplatsen	12	Ta ur tvätt	39
Ta bort transportsäkringarna	13	Slå av maskinen	39
Ta bort transportstöden.....	14	Barnspärr	39
Ansluta maskinen	15	Slå på barnspärren	39
Nivellera maskinen.....	16	Slå av barnspärren	40
Lär känna.....	17	Det smarta dosersystemet.....	40
Maskinen	17	Fylla på doserbehållaren	40
Tvättmedelsfack.....	18	Innehållet i doserbehållaren	41
Kontroller	18	Basdoseringsmängd	41
Display	19	Home Connect	41
Program	22	Koppla upp maskinen mot WLAN- hemnätverket (Wi-Fi) med WPS- funktion	42
Knappar.....	29	Koppla upp maskinen mot WLAN- hemnätverket (Wi-Fi) utan WPS- funktion	42
Kontrolllogik	31	Koppla upp maskinen mot Home Connect-appen	43
Tillbehör	32	Koppla maskinen upp mot effektstyrningen	43
Före första användningen	32	Slå på maskinens Wi-Fi.....	44
Kör en tom tvättomgång	32	Slå av maskinens Wi-Fi	44
Tvättgods.....	33	Mjukvaruuppdatering	44
Förbehandla tvätten	33		
Sortera tvätten	33		
Hur smutsig tvätten är	34		
Tvättrådssymbolerna.....	34		

Återställa maskinens nätverksinställningar	44
Fjärrdiagnostik	44
Dataskydd	45
Överensstämmelseförklaring	45

Grundinställningar..... 46

Översikt över grundinställningarna ...	46
Ändra grundinställningar	46

Rengöring och skötsel 47

Maskinrengöringstips	47
Trumrengöring	47
Rengöra tvättmedelsfacket.....	47
Avkalkning	49
Rengöra avloppspumpen.....	49
Rengöra avloppsslangen vid vattenlåset	51
Rengör vattenanslutningens filter	52

Avhjälpling av fel..... 53

Felkod / Felsymbol / Signal	53
Funktionsfel	54
Buller	57
Resultatproblem.....	57
Home Connect-problem	59
Otätthet	60
Lukt	60
Nödupplåsning	61

Transport, lagring och avfallshantering 61

Demontera maskinen.....	61
Sätta i transportsäkringarna	61
Använda maskinen igen.....	62
Omhändertagande av begagnade apparater.....	62

Kundtjänst 63

Produktnummer (E-nr) och tillverkningsnummer (FD)	63
AQUA-STOP-garanti ¹	63

Förbrukningsvärden 65

¹ Allt efter apparatens utrustning



Säkerhet

Följ informationen om säkerhet så att du använder apparaten på ett säkert sätt.

Allmänna anvisningar

Här hittar du allmän information om bruksanvisningen.



- Läs noga igenom bruksanvisningen. Först därefter kan du använda apparaten säkert och effektivt.
- Denna bruksanvisning riktar sig till montören och till den som använder apparaten.
- Följ säkerhetsföreskrifterna och varningstexterna.
- Förvara bruksanvisningen och produktinformationen för senare användning eller till nästa ägare.
- Kontrollera apparaten efter upppackningen. Anslut inte apparaten om den har transportskador.

Användning för avsett ändamål

För att använda enheten säkert och rätt måste du följa anvisningarna om avsedd användning.

Använd bara enheten:

- enligt denna uppställnings- och bruksanvisning.
- för tvätt av maskintvättbara textilier och handtvättbart ylle enligt tvättmärke.
- med kranvatten och normalt förekommande tvättmaskinslämpliga tvättmedel och klädvårdsmedel.
- i privata hushåll och i slutna utrymmen i hemmiljö.
- upp till max. 4000°m över havet.

Begränsning av användarkretsen

Förhindra risker för barn och utsatta personer.

Denna apparat kan användas av barn från 8 år och äldre och av personer med begränsad fysisk, sensorisk eller mental förmåga eller brist på erfarenhet och/eller kunskap såvida detta sker under

uppsikt eller om de undervisats i hur man säkert använder apparaten och förstått de faror som kan uppstå i samband med felaktig användning.

Låt inte barn leka med maskinen.

Rengöring och användarskötsel får inte utföras av barn om de inte står under uppsikt.

Låt inte barn under 3 år eller husdjur komma i närheten av apparaten.

Säker installation

Följ säkerhetsanvisningarna när du installerar maskinen.

⚠ VARNING – Risk för elstöt!!

- Felinstallationer är farliga.
 - ▶ Anslut och använd bara maskinen enligt uppgifterna på typskylten.
 - ▶ Elanslut bara maskinen via ett rätt installerat, jordat uttag för växelström.
 - ▶ Skyddsledarsystemet i byggnadens elanläggning måste vara installerat enligt gällande föreskrifter. Installationen måste ha tillräckligt stor ledningsarea.
 - ▶ Använd bara jordfelsbrytare typmärkta med .
 - ▶ Mata aldrig maskinen via externbrytare som t.ex. timer eller fjärrkontroll.
 - ▶ Är maskinen inbyggd, så måste det gå att komma åt kontakten. Om det inte går, så kräver den fasta elinstallationen allpolig brytare monterad enligt föreskrifterna.
 - ▶ Se noga till när apparaten ställs upp att nätanslutningsledningen inte blir klämd eller skadad.
- Skadad sladdisolering är farligt.
 - ▶ Låt aldrig sladden komma i kontakt med heta maskindelar eller värmekällor.
 - ▶ Låt aldrig sladden komma i kontakt med vassa spetsar eller kanter.
 - ▶ Vecka, kläm och ändra aldrig sladden.

⚠ VARNING – Brandrisk!

Det är farligt att använda en förlängd nätanslutningsledning och ej godkända adaptrar.

- ▶ Använd inte förlängningskablar eller grenuttag.
- ▶ Kontakta kundtjänsten om nätanslutningsledningen är för kort.
- ▶ Använd enbart adaptrar som är godkända av tillverkaren.

⚠ VARNING – Risk för personskador!

- Apparaten är tung och kan orsaka personskador vid lyft.
 - ▶ Försök inte att lyfta apparaten ensam.
- Ställer du upp maskinen fel i en tvättpelare, så kan maskinen ovanpå falla ned.
 - ▶ Använd bara tumlartillverkarens pelarmonteringssett vid montering på en tvättmaskin. Alla andra uppställningssätt är otillåtna.
 - ▶ Pelarmontera inte maskinen om tumlartillverkaren saknar lämplig pelarmonteringssett.
 - ▶ Pelarmontera inte olika tillverkarens maskiner eller maskiner med olika djup och bredd.
 - ▶ Stativmontera inte tvättpelare, maskinerna kan välta.

⚠ VARNING – Risk för kvävning!

Barn kan dra förpackningsmaterial över huvudet eller trassla in sig i det och kvävas.

- ▶ Låt inte barn komma i närheten av förpackningsmaterial.
- ▶ Låt inte barn leka med förpackningsmaterialet.

⚠ FÖRSIKTIGHET – Risk för personskador!

- Maskinen kan vibrera och vandra vid användning.
 - ▶ Ställ upp maskinen på rent, jämnt och stadigt underlag.
 - ▶ Nivellera maskinen med maskinfötterna och vattenpass.
- Feldragna slangar och sladdar kan leda till snubbelrisk.
 - ▶ Dra slangar och sladdar så att du undviker snubbelrisk.
- Förflyttar du maskinen genom att lyfta i utstickande komponenter som t.ex. luckan, så kan delarna gå av.
 - ▶ Lyft inte maskinen i utstående delar.

⚠ FÖRSIKTIGHET – Risk för skärskador!

Vassa kanter på maskinen kan ge skärskador om du tar på dem.

- ▶ Ta aldrig på maskinens vassa kanter.
- ▶ Använd skyddshandskar vid installation och transport av maskinen.

Säker användning

Följ säkerhetsföreskrifterna när du använder apparaten.

⚠ WARNING – Risk för elstöt!!

- Skadad maskin eller sladd är farligt.
 - ▶ Använd aldrig en skadad maskin.
 - ▶ Dra aldrig i sladden för att göra maskinen strömlös. Dra alltid i kontakten, inte sladden.
 - ▶ Dra direkt ur sladdens kontakt eller slå av säkringen i proppskåpet och stäng vattenkranen om maskin eller sladd är skadade.
 - ▶ Ring service! → *Sida 63*
 - ▶ Det är bara specialutbildad personal som får reparera maskinen.
- Risk för elektrisk stöt om fukt tränger in.
 - ▶ Använd apparaten enbart i slutna utrymmen.
 - ▶ Utsätt aldrig apparaten för stark värme eller väta.
 - ▶ Använd inte ångrengöring, högtryckstvätt, slangar eller duschar för att rengöra apparaten.

⚠ WARNING – Risk för hälsoskador!

Barn kan låsa in sig i apparaten och utsättas för livsfara.

- ▶ Ställ inte upp apparaten bakom en dörr som kan blockera eller hindra öppningen av apparatluckan.
- ▶ Dra ur kontakten till uttjänta maskiner, kapa sladden och slå sönder lucklåset så att luckan inte går att stänga.

⚠ WARNING – Risk för kvävning!

Barn kan andas in eller svälja smådelar och kvävas av dem.

- ▶ Låt inte barn komma i närheten av smådelar.

- ▶ Låt inte barn leka med smådelar.

⚠ VARNING – Risk för förgiftning!

Tvätt- och sköljmedel kan leda till förgiftning vid förtäring.

- ▶ Rådgör med läkare om någon råkat svälja tvättmedel/-tillsatser.
- ▶ Förvara tvätt- och sköljmedel oåtkomligt för barn.

⚠ VARNING – Explosionsrisk!

Tvätt förbehandlad med lösningsmedelshaltiga rengöringsmedel kan leda till explosion i maskinen.

- ▶ Skölj ur förbehandlat tvättgods ordentligt i vatten före tvätt.

⚠ FÖRSIKTIGHET – Risk för personskador!

- Ställ dig och klättra inte på maskinen, bänkskivan kan gå sönder.
 - ▶ Ställ dig och klättra inte på maskinen.
- Sätt dig eller stöd dig inte på den öppna luckan, maskinen kan välta.
 - ▶ Sätt dig eller stöd dig inte på luckan.
 - ▶ Ställ inga föremål på luckan.
- Sticker du in händerna i trumman när den roterar kan du skada händerna.
 - ▶ Vänta tills trumman stannat helt innan du sträcker dig in.

⚠ FÖRSIKTIGHET – Risk för brännskador!

Maskinens luckglas blir hett vid tvätt på hög temperatur.

- ▶ Undvik kontakt med maskinens heta lucka.
- ▶ Håll barn borta från maskinens heta lucka.

⚠ FÖRSIKTIGHET – Risk för skållning!

Tvättlösningen är het vid tvätt på hög temperatur.

- ▶ Undvik kontakt med den heta tvättlösningen.

⚠ FÖRSIKTIGHET – Risk för frätskador!

Det kan stänka tvätt- och sköljmedel ur maskinens tvättmedelsfack om du öppnar det. Ögon- eller hudkontakt kan ge irritationer.

- ▶ Skölj ögon resp. hud noggrant med rent vatten om du kommit i kontakt med tvätt- eller sköljmedel.
- ▶ Rådgör med läkare om någon råkat svälja tvättmedel/-tillsatser.
- ▶ Förvara tvätt- och sköljmedel oåtkomligt för barn.

Säker rengöring och säkert underhåll

Följ säkerhetsanvisningarna när du rengör och underhåller maskinen.

⚠ VARNING – Risk för elstöt!!

- Felinstallationer är farliga.
 - ▶ Det är bara specialutbildad personal som får reparera maskinen.
 - ▶ Maskinen får bara repareras med originalreservdelar.
 - ▶ Om apparatens nätanslutningsledning blir skadad måste den för att risker ska förhindras bytas av tillverkaren eller dennes kundtjänst eller av en person med likvärdiga kvalifikationer.
- Risk för elektrisk stöt om fukt tränger in.
 - ▶ Använd inte ångrengöring, högtryckstvätt, slangar eller duschar för att rengöra apparaten.

⚠ VARNING – Risk för personskador!

Användning av piratreservdelar och -tillbehör är farligt.

- ▶ Använd bara tillverkarens originalreservdelar och -tillbehör.

⚠ VARNING – Risk för förgiftning!

Det kan bildas giftiga ångor vid användning av lösningsmedelshaltiga rengöringsmedel.

- ▶ Använd aldrig rengöringsmedel som innehåller lösningsmedel.

Förhindra saksador

Följ anvisningarna, så undviker du sak- och maskinsador.

OBS.!

- Feldosering av skölj-, tvättmedel, tillsatser och rengöringsmedel kan påverka maskinens funktion.
 - ▶ Följ tillverkarens doseringsrekommendationer.
- Överskridande av max. tvättmängd påverkar maskinens funktion.
 - ▶ Håll och överskrid inte resp. programs maximala tvättmängd → *Sida 22*.
- Maskinen är säkrad med transportsäkringar vid transport. Tar du inte bort transportsäkringarna, så kan det leda till sak- och maskinsador.
 - ▶ Du måste ta bort alla transportsäkringar före första användningen.
 - ▶ Montera alla transportsäkringar före transport för att undvika transportsador.
- För lågt eller högt vattentryck kan påverka maskinens funktion negativt.
 - ▶ Se till så att vattentrycket i vattenmatningen är min. 100 kPa (1 bar) och max. 1000 kPa (10 bar).
 - ▶ Överskrider vattentrycket maxvärdet, så måste du installera en tryckreduceringsventil mellan dricksvattenanslutningen och maskinens slanguppsättning.
- Förändrade eller skadade vattenslangar kan orsaka sak- och apparatsador.
 - ▶ Vattenslangar får inte vikas, klämmas, förändras eller kapas.
 - ▶ Använd enbart medföljande vattenslangar eller originalreservslangar.
 - ▶ Använd aldrig begagnade vattenslangar på nytt.

- Olämpliga rengöringsmedel kan skada apparatens ytor.
 - ▶ Använd inga starka eller repande rengöringsmedel.
 - ▶ Använd inte starkt alkoholhaltiga rengöringsmedel.
 - ▶ Använd inga hårda skurbollar eller putssvampar.
 - ▶ Rengör bara maskinen med vatten och mjuk, fuktad trasa.
 - ▶ Ta bort tvättmedelsrester, stänk och andra rester direkt vid kontakt med maskinen.

Miljöskydd och sparsamhet

Skona miljön genom att använda apparaten resursbesparande och omhändertar återanvändningsbara material korrekt.

Förpackningsmaterialet

Förpackningsmaterialen är miljövänliga och återvinningsbara.

- ▶ Källsortera och omhändertar de olika beståndsdelarna.
Information om aktuell avfallshantering kan du få hos återförsäljare och kommun.

Spara energi och resurser

Om du följer anvisningarna förbrukar apparaten mindre elström och vatten.

- Överskrid inte programmets maximala tvättmängd → *Sida 22*.
- + Större tvättmängd ger längre programtid och högre effektförbrukning.

Använd programmets maximala tvättmängd → *Sida 22*.

- + Effekt- och resursförbrukningen är så effektiv som det går.

Använd snåla programinställningar.

- + Anpassar du programinställningarna för ett program, så får du upp på den förväntade förbrukningen på displayen.

Dosera → *Sida 35* tvättmedlet efter hur smutsigt tvättgodset är.

- + Vid lätt- till normalsmutsad tvätt räcker det med mindre tvättmedel. Följ tvättmedelstillverkarens doseringsrekommendation.

Sänk tvättemperaturen vid lätt- och normalsmutsad tvätt.

- + Maskinen förbrukar mindre effekt på låga temperaturer. Vid lätt- till normalsmutsad tvätt räcker det med de lägre temperaturer som står på tvättråden.

Ska du torktumla tvätten efteråt i kombitvättmaskinen, ställ max. centrifugeringsvarvtal.

- + Ju torrare tvätt, desto kortare programtid vid torktumling och lägre effektförbrukning.

Tvätta utan förtvätt.

- + Tvätt med förtvätt förlänger programtiden och ökar effekt- och vattenförbrukningen.

Maskinen har tvättmängdsautomatik.

- + Tvättmängdsautomatiken anpassar vattenförbrukning och programtid optimalt till textiltyp och tvättmängd.

Maskinen har Aquasensor.

- + Aquasensorn kontrollerar hur grumligt vattnet är vid sköljning och anpassar tiden och antalet sköljningar till det.

Energisparläge

Använder du inte maskinen på ett tag, så slår den automatiskt om till energisparläge. Indikeringarna slocknar och  blinkar.

Du slår av energisparläget genom att använda maskinen igen, t.ex. genom att öppna eller stänga luckan.

Använder du inte maskinen på ett tag i energisparläge, så slår den automatiskt av.

Uppställning och anslutning

Här får du veta var och hur du bäst ställer upp apparaten. Dessutom får du veta hur du ska ansluta apparaten till vattenledningen och elnätet.

Packa upp maskinen

1. Ta bort allt förpackningsmaterial och alla skyddshöljen på maskinen.
2. Kontrollera maskinen visuellt map. skador.
3. **OBS.!** Finns det kvar föremål i trumman som inte är avsedda för användning i maskinen, så kan det leda till sak- och maskinskador.
 - Ta ur föremålen och de medföljande tillbehören ur trumman före användning.
 Öppna luckan och ta ut tillbehören ur trumman.

Leveransomfattning

Kontrollera efter upppackningen att inga delar är transportskadade och att leveransen är komplett.

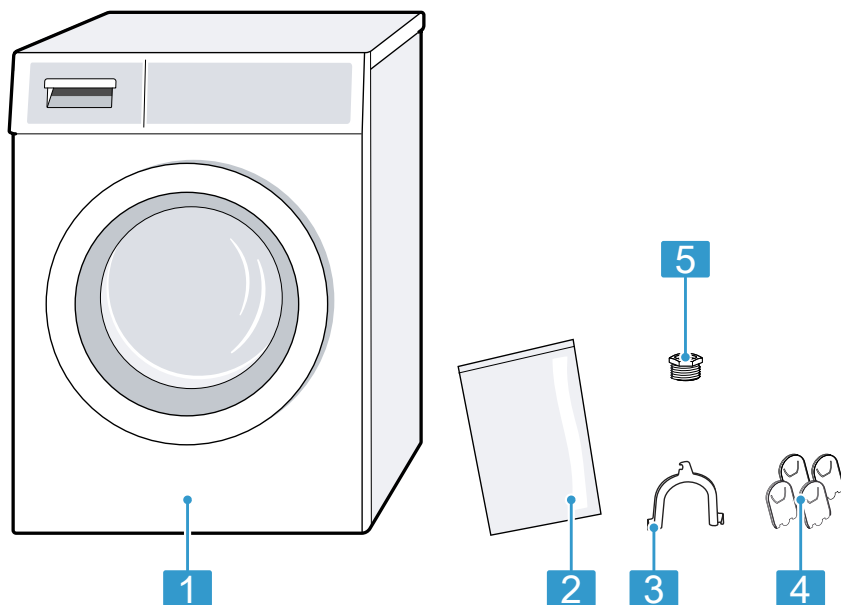

1 Tvättmaskin

2 Bipackade underlag

3 Bøj för att fixera avloppsslangen

4 Täckproppar

5 Anslutningsadapter

Krav på uppställningsplatsen

Maskinen kan börja vandra vid centrifugering. Följ anvisningarna map. uppställningsplats.

Anmärkning: Följ säkerhetsinformationen → Sida 4, så att du använder maskinen säkert.

⚠ VARNING

Risk för elstöt!!

Maskinen innehåller spänningssatta delar. Kontakt med spänningssatta delar är farligt.

► Använd inte maskinen utan topplåt.

⚠ VARNING

Risk för personsador!

Maskinen kan välta vid användning på sockel.

► Säkra maskinfötterna med tillverkarens fästjärn → Sida 32 i sockeln före första användningen.

OBS.!

- Ställer du upp maskinen i utrymmen med frostrisk eller utomhus, så kan frysans restvatten skada maskinen och frusna slangar kan spricka eller punktera.
 - ▶ Ställ inte upp och använd inte maskinen i utrymmen med frostrisk eller utomhus.
- Maskinen funktionsprovades innan den lämnade fabriken och kan innehålla restvatten. Restvattnet kan rinna ut om maskinen blir lutad mer än 40°.
 - ▶ Luta maskinen försiktigt.

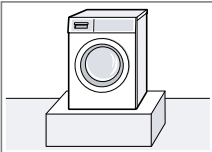
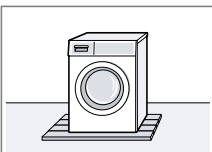
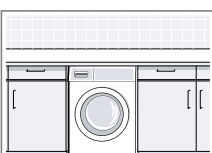
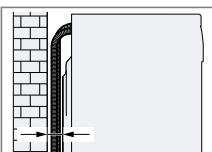
Uppställningsplats	Krav
På sockel 	Fäst maskinen med fästjärn → Sida 32.
På trägolv 	Ställ maskinen på vattenbeständig träskiva som är fastskruvad i golvet. Träskivan bör vara min. 30 mm tjock.
I köksinredning 	<ul style="list-style-type: none"> ■ Kräver 60 cm-nisch. ■ Ställ alltid upp maskinen under hel bänkskiva som sitter fast i stommarna runt om.
Mot vägg 	Kläm inte in några slangar mellan vägg och maskin.

Ta bort transportsäkringarna

Maskinen är säkrad med transportsäkringar på baksidan av maskinen vid transport.

Anmärkingar

- Följ säkerhetsinformationen → Sida 4, så att du använder maskinen säkert.
- Spara transportsäkringar, skruvar och hylsor för framtida transporter → Sida 61.

1. Dra ut slangarna ur hållarna.

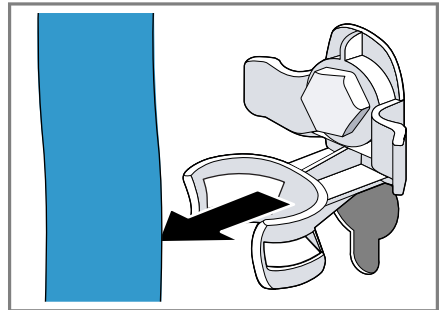

2. Lossa ① och ta bort ② samtliga 4 transportsäkringar med skruvnyckel NV 13.

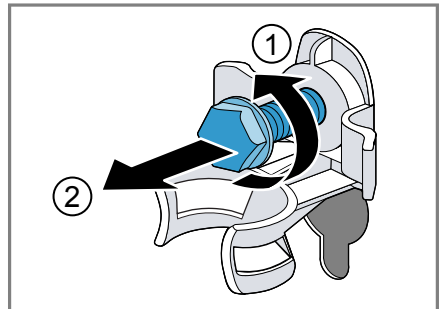

3. Dra ut sladden ur hållaren.

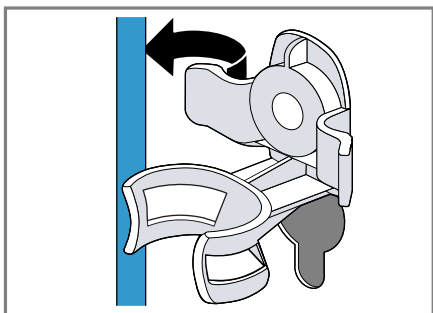

4. Ta bort de 4 hylsorna.

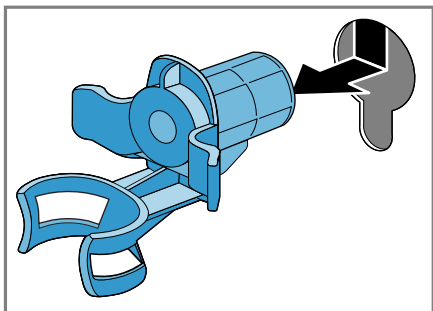

5. Sätt i de 4 täckpropparna.

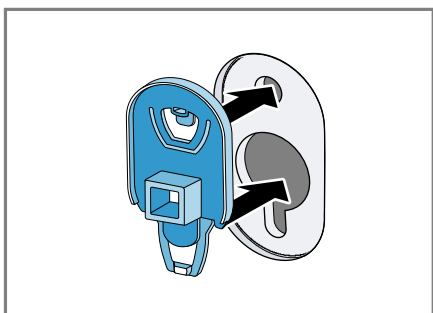

6. Tryck i de 4 täckpropparna.

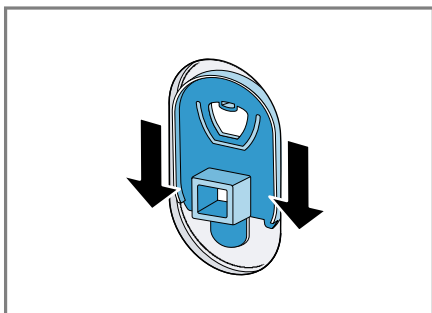

Ta bort transportstöden

Anmärkning: Följ säkerhetsinformationen → Sida 4, så att du använder maskinen säkert.

1. Lossa och ta bort skruvarna till de vertikala transportstöden med T20-mejsel.

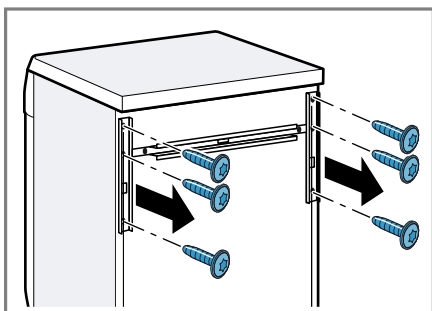

2. Ta bort transportstöden.

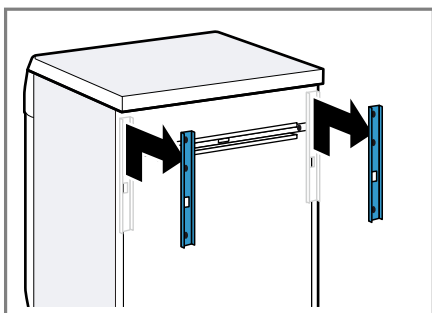

3. Lossa och ta bort skruvarna till det horisontala transportstödet med T20-mejsel.

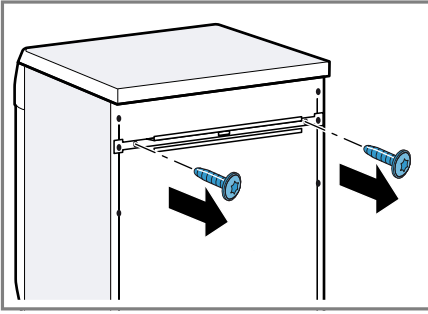

4. Ta bort transportstödet.

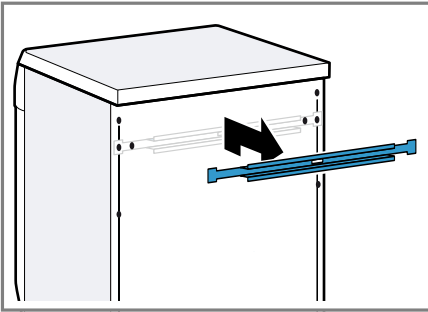

Ansluta maskinen

El-, vatten- och avloppsanslut maskinen.

Anslut vattenslangen

Anmärkning: Följ säkerhetsinformationen → *Sida 4*, så att du använder maskinen säkert.

⚠ VARNING Risk för elstöt!!

Maskinen innehåller spänningssatta delar. Kontakt med spänningssatta delar är farligt.

- Doppa inte Aquastop-elventilen i vatten.

1. Anslut vattenslangen till vattenkranen (26,4 mm = 3/4").

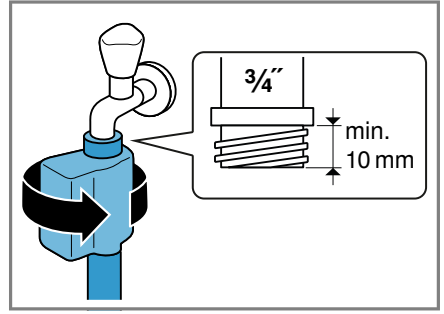

2. Montera adapter och tätning om vattenkranen är 21 mm = 1/2".

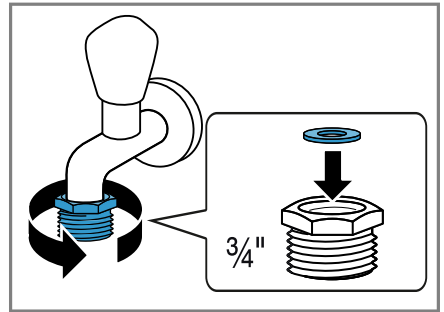

3. Öppna försiktigt vattenkranen och täthetskontrollera anslutningsställena.

Avloppsanslutningar

Informationen hjälper dig att avloppsansluta maskinen.

Anmärkning: Följ säkerhetsinformationen → *Sida 4*, så att du använder maskinen säkert.

OBS.!

Avloppsslangen blir trycksatt vid urpumpning och kan lossa från anslutningsstället.

- Säkra avloppsslangen så att den inte lossar oavsiktligt.

sv Uppställning och anslutning

Vattenlåsanslutning.
Säkra
anslutningsstället med
slangklämma (24-40
mm).

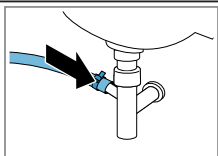

Avlopp i tvättställ.
Fixera och säkra
avloppsslangen med
böj.

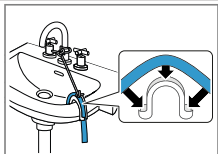

Om vattnet ska rinna ut
via ett plaströr med
gummimuff eller i en
golvsbrunn.
Fixera och säkra
avloppsslangen med
böj.

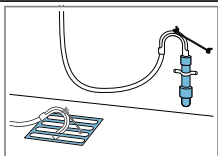

Elanslutning av apparaten

Anmärkning: Följ
säkerhetsinformationen → Sida 4, så att
du använder maskinen säkert.

1. Sätt in nätanslutningens
nätstickkontakt i ett eluttag nära
apparaten.

Apparatens anslutningsuppgifter
finns i Tekniska data → Sida 65.

2. Kontrollera att nätstickkontakten
sitter ordentligt fast.

Nivellera maskinen

Nivellera maskinen ordentligt, så
minskar du oljud och vibrationer och
förhindrar att maskinen vandrar.

Anmärkning: Följ
säkerhetsinformationen → Sida 4, så att
du använder maskinen säkert.

1. Lossa låsmuttrarna medurs med
skruvnyckel NV 17.

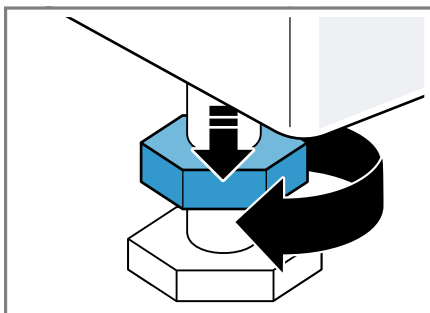

2. Skruva på maskinfötterna för att
nivellera maskinen. Kontrollera att
maskinen är i våg med vattenpass.

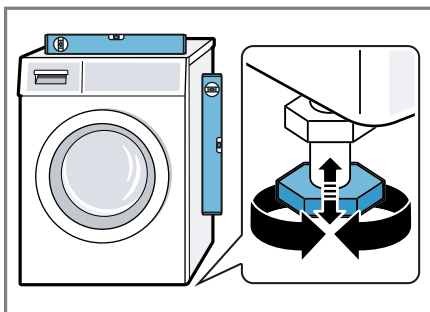

Alla maskinfötter måste stå stadigt
på underlaget.

3. Dra åt låsmuttrarna med skruvnyckel
NV 17 mot höljet.

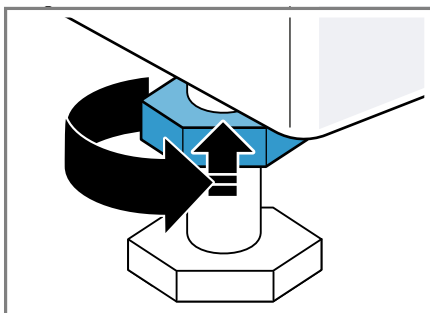

Håll fast maskinfoten och gör ingen
höjdjustering.

Lär känna

Lär känna din apparats beståndsdelar.

Maskinen

Här finns en översikt över apparatens beståndsdelar.

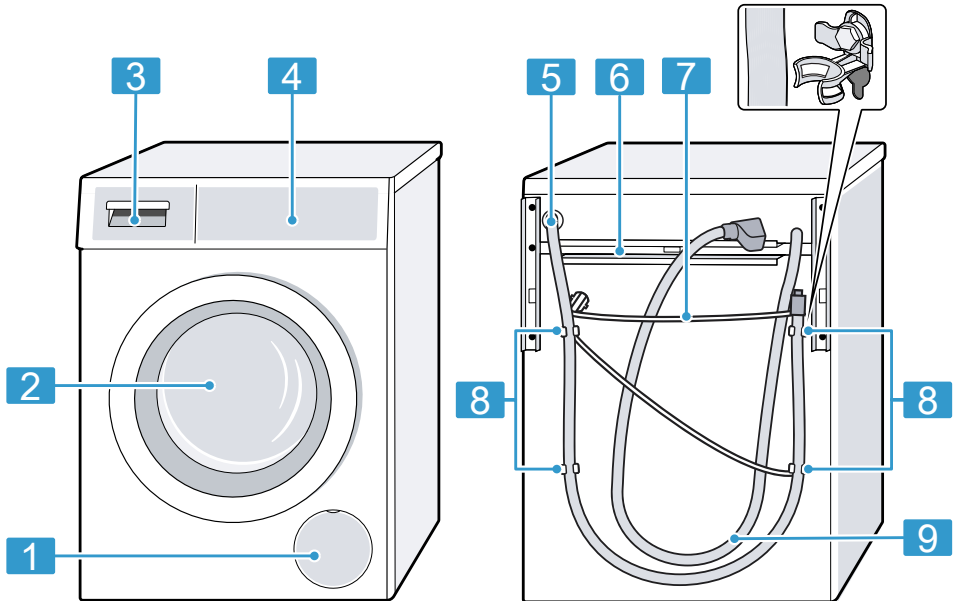

Bilddetaljerna kan avvika beroende på maskintyp, t.ex. färg och form.

1	Avloppspumpens servicelucka → Sida 49	8	Transportsäkringar → Sida 13
2	Lucka	9	Vattenslang → Sida 15
3	Tvättmedelsfack → Sida 18		
4	Kontroller → Sida 18		
5	Avloppsslang → Sida 15		
6	Transportstöd → Sida 14		
7	Sladd → Sida 16		

Tvättmedelsfack

Här hittar du en översikt över tvättmedelsfackets konstruktion.

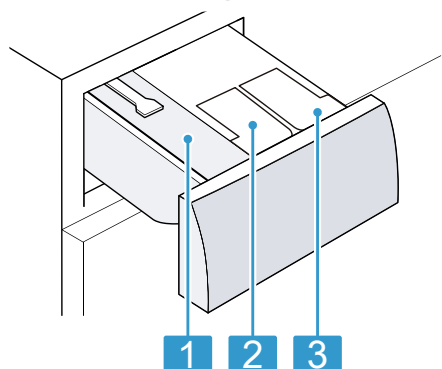

1	Fack för manuell dosering
2	☼/⊕: doserbehållare för skölj- eller tvättmedel
3	⊖: doserbehållare för tvättmedel

Kontroller

Med hjälp av manöverorganen kan du ställa in apparatens alla funktioner och få information om drifttillståndet.

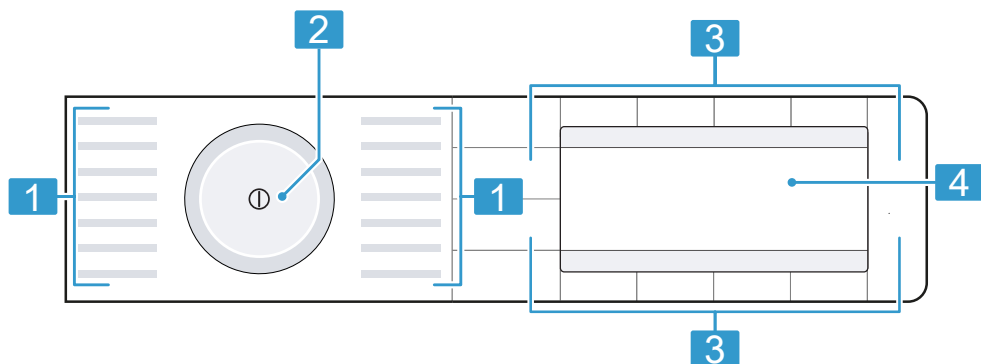

1	Program → Sida 22
2	Programvred → Sida 36

3	Knappar → Sida 29
4	Display → Sida 19

Display



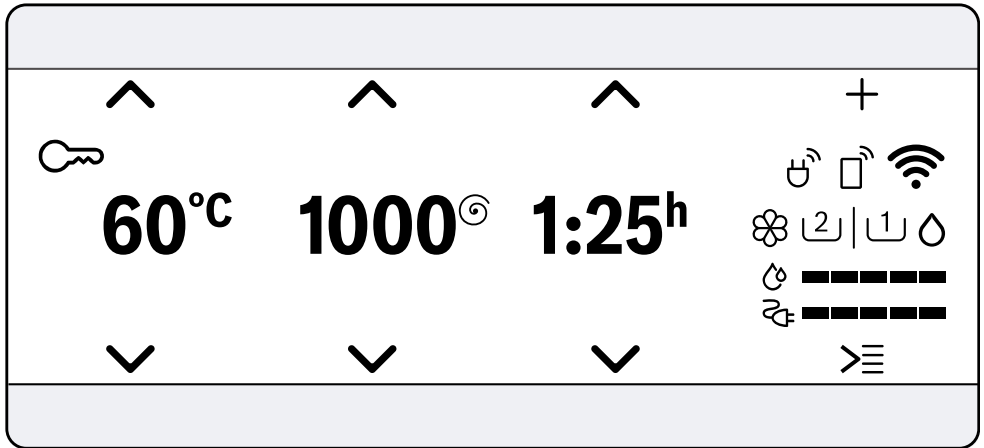





















På displayen kan du se aktuella inställningsvärden, valalternativ eller anvisningstexter.













Exempel på symbolindikering

Indikering	Benämning	Beskrivning
0:40 h ¹	Programtid/återstående programtid	Beräknad programtid eller återstående programtid.
10 h ¹	Färdig om-tid	Programslutet är inställt och du får upp återstående timmar. → "Knappar", Sida 29
10 kg ¹	Rekommenderad tvättmängd	Maximal tvättmängd för inställt program i kg.
0 - 1600	Centrifugeringsvartal	Inställt centrifugeringsvartal i v/min. → "Knappar", Sida 29 0: ingen centrifugering, bara urpumpning
- 90°C	Temperatur	Inställd temperatur i °C. → "Knappar", Sida 29 (kulörtvätt)
	Navigering	Välja inställningar. → "Kontrolllogik", Sida 31
+	extra programinställningar	Slå på, av eller anpassa extra programinställningar. → "Knappar", Sida 30
	Spara program Ytterligare program	Spara program → Sida 37. Ställ in övriga program → Sida 36.







¹ Exempel





Indikering	Benämning	Beskrivning
	Barnspärr	<ul style="list-style-type: none"> ■ lyser: barnspärren är på. ■ blinkar: barnspärren är på och någon har vridit på programvredet. → "Slå av barnspärren", Sida 40
	Syntet	Antiskrynkling är på. → "Knappar", Sida 31
	Sköljning plus	Extrasköljningar är på. → "Knappar", Sida 30
	Förtvätt	Förtvätt är på. → "Knappar", Sida 30
	Vatten plus	Tvätt med mer vatten är på. → "Knappar", Sida 31
	Sköljstopp	Sköljstopp är på. → "Knappar", Sida 30
	Tyst tvätt	Tyst tvätt är på. → "Knappar", Sida 31
	Barnmat	Fläcktypen är på.
	Blod	Fläcktypen är på.
	Ägg	Fläcktypen är på.
	Jordgubbar	Fläcktypen är på.
	Jord och sand	Fläcktypen är på.
	Gräs	Fläcktypen är på.
	Kaffe	Fläcktypen är på.
	Kosmetika	Fläcktypen är på.
	Apelsin	Fläcktypen är på.
	Rödvin	Fläcktypen är på.
	Choklad	Fläcktypen är på.
	Svett	Fläcktypen är på.
	Socksmuts	Fläcktypen är på.
	Matfett/olja	Fläcktypen är på.
	Te	Fläcktypen är på.
	Tomat	Fläcktypen är på.
	Effektförbrukning	<p>Effektförbrukningen för inställt program.</p> <ul style="list-style-type: none"> ■ —: lägre effektförbrukning ■ - - - - - : högre effektförbrukning







¹ Exempel

Indikering	Benämning	Beskrivning
	Vattenförbrukning	Vattenförbrukningen för inställt program. <ul style="list-style-type: none"> ■ —: låg vattenförbrukning ■ ————: hög vattenförbrukning
	Fjärrstart	Fjärrstart är på. → "Knappar", Sida 30
	Wi-Fi	<ul style="list-style-type: none"> ■ lyser: maskinen är uppkopplad mot hemnätverket. ■ blinkar: maskinen försöker koppla upp mot hemnätverket. → "Home Connect", Sida 41
	Wi-Fi	Maskinen är inte uppkopplad mot hemnätverket. → "Home Connect", Sida 41
	Effektstyrning	Maskinen är uppkopplad mot Smart Energy System (effektstyrning). → "Koppla maskinen upp mot effektstyrningen", Sida 43
	Doserbehållare för flytande tvättmedel	<ul style="list-style-type: none"> ■ lyser: det smarta dosersystemet för flytande tvätt- och sköljmedel är på. ■ blinkar: doserbehållarens miniminivå är underskriden. → "Det smarta dosersystemet", Sida 40  (flytande tvättmedel)
	Doserbehållare för flytande tvätt- eller sköljmedel	<ul style="list-style-type: none"> ■ lyser: det smarta dosersystemet för flytande tvätt- och sköljmedel är på. ■ blinkar: doserbehållarens miniminivå är underskriden. → "Det smarta dosersystemet", Sida 40  (flytande tvättmedel)  (sköljmedel)
Dosering: 50% ¹	Doseringsrekommendation	Doseringsrekommendation för tvättmedel när i-Dos är av. → "Tvättmedelsdosering", Sida 35 Anmärkning: Doseringens rekommendation anger vilken tvättmängd tvättmedelsdoseringen ska baseras på. %-värdet refererar till programmets max. tvättmängd.

¹ Exempel

Program	Beskrivning		 i-DOS 	 i-DOS 	Skrynkelskydd	Vatten plus	Tyst tvätt	Förtvätt	Sköljstopp	Extrasköljning	Fläckar		max. centrifugeringsvartal (v/min)	max. temperatur (°C)	max. tvättmängd (kg)
	Antalet valbara programinställningar beror på inställt program.	-	-	-	-	-	-	-	-	-	-	-	-	-	-
Urpumpning	Vattenurpumpning, t.ex. efter programavbrott. Använd inte sköljmedel.	-	-	-	-	-	-	-	-	-	-	-	1600	-	-
Sköljning	Sköljning med efterföljande centrifugering och urpumpning av vattnet.	-	●	-	●	●	-	-	●	●	-	-	1600	-	-
Centrifugering	Centrifugering och urpumpning av vattnet. Använd inte sköljmedel.	-	-	-	●	-	-	-	-	-	-	-	1600	-	-
Automatisk	Tvättar slitstarka textilier av bomull, syntet och blandmaterial. Maskinen känner automatiskt av textiltypen och hur smutsig tvätten är. Tvättprocessen blir anpassad.	-	●	●	-	-	●	-	●	-	●	-	1400	40	6
Automatisk / skonsam	Tvättar ömtåliga textilier av bomull, linne, syntet och blandmaterial. Skontvätt.	-	-	-	-	-	-	-	●	-	●	-	1000	30	3,5

Program	Beskrivning	 i-DOS 	 i-DOS 	Skrynkelskydd	Vatten plus	Tyst tvätt	Förtvätt	Sköljstopp	Extrasköljning	Fläckar		max. centrifugeringsvartal (v/min)	max. temperatur (°C)	max. tvättmängd (kg)
Mörk tvätt	Maskinen känner automatiskt av textiltypen och hur smutsig tvätten är. Tvättprocessen blir anpassad. Tvättar mörka och kraftigt färgade textilier av bomull och strykfria textilier, t.ex. jeans. Vänd tvättgodset ut och in vid tvätt. Använd flytande tvättmedel.	●	●	●	●	●	●	●	●	●	●	4	40	1200
Täcken	Tvättar syntetylida kuddar, lapptäcken eller dumfyllt tvättgods. Tvätta stora textilier separat. Använd dun- eller fintvättmedel. Dosera sparsamt. Använd inte sköljmedel. Anmärkning: Rulla ihop tvättgodset och pressa ur luften före tvätt så att du undviker för kraftig skumbildning.	●	—	—	—	—	—	●	●	—	—	2,5	60	1200

Program	Beskrivning	
		
 i-DOS 		
 i-DOS 		
Skrynkelskydd		
Vatten plus		
Tyst tvätt		●
Förtvätt		
Sköljstopp		
Extrasköljning		
Fläckar		
		
max. centrifugeringsvartal (v/min)		1200
max. temperatur (°C)		-
max. tvättmängd (kg)		-
Trumrengöring	<p>Rengöring och skötsel av trumman.</p> <p>Använd programmet i följande fall:</p> <ul style="list-style-type: none"> ■ före första användningen ■ om du ofta tvättat på låg tvätttemperatur som 40°C och lägre ■ om du varit borta länge <p>Använd pulvertvättmedel eller vittvättmedel.</p> <p>Halvera tvättmedelsdoseringen för att minska skumbildningen.</p> <p>Använd inte sköljmedel.</p> <p>Använd inte ylle-, fintvättmedel eller flytande tvättmedel.</p> <p>Anmärkning: Om du inte kört något program på 60°C eller högre på ett tag, så blinkar indikeringen för trumrengöringen som påminnelse.</p>	

Program	Beskrivning			
				•
				•
				•
		Skrynkelskydd		•
		Vatten plus		•
		Tyst tvätt		•
		Förtvätt		•
		Sköljstopp		•
		Extrasköljning		•
		Fläckar		•
				•
		max. centrifugeringsvartal (v/min)		800
		max. temperatur (°C)		60
		max. tvättmängd (kg)		6,5
Minne	Sparar valt program och de individuella programinställningarna. Antalet valbara programinställningar beror på inställt program.			
AllergyPlus	Tvättar slitstarka textilier av bomull, linne och blandmaterial. Avsett för allergiker och högt ställda hygienkrav. Anmärkning: När maskinen uppnår inställd temperatur, så förblir den konstant under hela tvättprocessen.			
Skjortor	Tvättar strykfria skjortor och blusar av bomull, linne, syntet och blandmaterial. Tips Slå på Skrynkelskydd för mindre skrynklig tvätt. Tvätten blir bara kort centrifugerad och går			













Program	Beskrivning						
		i-DOS					
		i-DOS					
	Skrynkelskydd						
	Vatten plus						
	Tyst tvätt						
	Förtvätt						
	Sköljstopp						
	Extrasköljning						
	Fläckar						
	max. centrifugeringsvartal (v/min)						
	max. temperatur (°C)						
	max. tvättmängd (kg)						
Sport	att ta ur för dropporkning. Häng upp och droptorka skjortor och blusar, så slätar de till sig. Tvätta skjortor och blusar av siden eller ömtåliga material med programmet Fintvätt / Silke.		2	40	800		
	Tvättar sport- och friluftskläder av syntet, mikrofiber och fleece. Använd tvättmedel för sportkläder. Använd inte sköljmedel. Tips Tvätta jättesmutsig tvätt med programmet Syntet.						
Snabb 15' / 30'	Tvättar textilier av bomull, linne, syntet och blandmaterial. Kortprogram för lättsmutsat, smått tvättgods. Programtiden är ca 30 minuter. Vill du korta programtiden till 15 minuter, slå på . Maximal tvättmängd minskar till 2 kg.		4	40	1200		







Knappar

Här hittar du en översikt över knappar och inställningsalternativ.

 öppnar undermenyn för extra programinställningar. De extra programinställningarna hittar du i knappöversikten.

Urvalet av programinställningar beror på inställt program. Urvalsalternativen i varje program hittar du i översikten för → "Program", Sida 22.

Knapp	Urval	Beskrivning
 (Start/Fyll på/Paus)	<ul style="list-style-type: none"> ■ Slå på ■ Avbryt ■ pausa 	Slå på, avbryt eller pausa programmet
 (SpeedPerfect)	<ul style="list-style-type: none"> ■ Slå på ■ Slå av 	Slå på eller av kortad tvättid. Anmärkning: Effektförbrukningen ökar. Tvättresultatet blir inte påverkat.
 (Intensiv plus)	<ul style="list-style-type: none"> ■ Slå på ■ Slå av 	Slå på eller av förlängd tvättid. Programtiden blir förlängd med upp till 30 minuter. Avsett för jättesmutsig tvätt.
Fläckar	Flerval	Välj fläcktyp. Temperatur, trumrörelser och blötläggningstid och blir anpassade till fläcktypen.
 i-DOS	<ul style="list-style-type: none"> ■ Slå på ■ Slå av ■ Innehållet i doserbehållaren ■ Basdoseringsmängd 	Tryck till på knappen för att slå på eller av det smarta dosersystemet för sköljmedel  eller flytande tvättmedel  . Trycker du ca 3 sekunder på knappen, så får du upp grundinställningarna och kan ställa in innehållet i doserbehållarna eller basdoseringsmängden. → "Översikt över grundinställningarna", Sida 46 → "Det smarta dosersystemet", Sida 40
 (Färdig)	1 - 24 timmar	Ange programslut. Programtiden ingår i inställt timantal. Du får du upp programtiden efter programstart.
   (Temperaturval)	 - 90°C	Anpassa temperaturen i °C.
 (Centrifugeringsv.)	0 - 1600 v/min	Anpassa centrifugeringsvarvtalet eller slå av centrifugeringen. Väljer du 0, så blir vattnet urpumpat men tvätten blir inte centrifugerad i slutet av tvättomgången. Tvättgodset ligger kvar vått i trumman.
 (strömbrytare)	<ul style="list-style-type: none"> ■ Slå på ■ Slå av 	Slår på och av maskinen.

Knapp	Urval	Beskrivning
 (Fjärrstart)	<ul style="list-style-type: none"> ■ Slå på ■ Slå av ■ Home Connect Öppna meny 	<p>Tryck till på knappen för att frigöra maskinen för fjärrstart via Home Connect-appen.</p> <p>Trycker du ca 3 sekunder på knappen, så får du upp Home Connect-meny.</p> <p>Anmärkningar</p> <ul style="list-style-type: none"> ■ Fjärrstart går inte att slå på av säkerhetsskäl vid följande förhållanden: <ul style="list-style-type: none"> – Luckan är öppen. – Du har inte skjutit in tvättmedelsfacket. ■ Fjärrstart blir avaktiverad av säkerhetsskäl vid följande förhållanden: <ul style="list-style-type: none"> – Öppna luckan. – Tryck på . – Tryck på . – Slå av maskinen. – Efter strömavbrott.
 (Barnlås 3 sek.)	<ul style="list-style-type: none"> ■ Slå på ■ Slå av 	<p>Slå på eller av barnspärren.</p> <p>Spärra kontrollerna mot oavsiktlig användning. Är barnspärren på och maskinen av, så förblir barnspärren på.</p> <p>→ "Barnspärr", Sida 39</p>
 (Grundinställningar 3 sek.)	Grundinställningar → Sida 46	<p>Ändra maskinens grundinställningar.</p> <p>→ "Ändra grundinställningar", Sida 46</p>
 (Tillval)	Flerval	<p>Slå på extra programinställningar.</p> <p>→ "Anpassa extra programinställningar", Sida 37</p> <p>De extra programinställningarna hittar du i översikten.</p>
Förtvätt	<ul style="list-style-type: none"> ■ Slå på ■ Slå av 	<p>Slå på eller av förtvätt, t.ex. för tvätt av jättesmutsigt tvättgods.</p> <p>Anmärkning: Är det smarta doseringssystemet på, så blir tvättmedlet doserat automatiskt för för- och huvudtvätt.</p> <p>Är det smarta doseringssystemet av, så tillsätter du tvättmedlet för förtvätt direkt i trumman.</p>
Extrasköljning	<ul style="list-style-type: none"> ■ Slå på ■ Slå av 	<p>Slå på eller av upp till tre extrasköljningar.</p> <p>Rekommenderas för överkänslig hud eller områden med mycket mjukt vatten.</p>
Sköljstopp	<ul style="list-style-type: none"> ■ Slå på ■ Slå av 	<p>Slå på eller av centrifugering och urpumpning i slutet av tvättomgången.</p> <p>Tvätten ligger kvar i sköljvattnet från slutsköljningen.</p> <p>→ "Fortsätta programmet vid sköljstopp", Sida 39</p>

Knapp	Urval	Beskrivning
Tyst tvätt	<ul style="list-style-type: none"> ■ Slå på ■ Slå av 	Slå på eller av tyst tvätt, t.ex. för tvätt nattetid. Programslutsignalen är av och slutcentrifugeringsvarvtalet är sänkt.
Vatten plus	<ul style="list-style-type: none"> ■ Slå på ■ Slå av 	Tvättar med mer vatten. Rekommenderas för överkänslig hud och skontvätt.
Skrynkelskydd	<ul style="list-style-type: none"> ■ Slå på ■ Slå av 	Slå på eller av antiskrynklingstvätt. Centrifugering och centrifugeringsvarvtal är anpassade för att ge mindre skrynklig tvätt. Tvättgodset är så fuktigt efter tvätt att det slätar till sig på tvättlinan.

Kontrolllogik

Förutom de vanliga knappfunktionerna på displayen kan knapparna även göra programinställningar på huvudmenyn och inställningar på undermenyerna. Knapparna är då markerade med displaysymboler.

Huvudmeny

Välj programinställningar genom att trycka på knapparna ovanför eller under symbolerna.

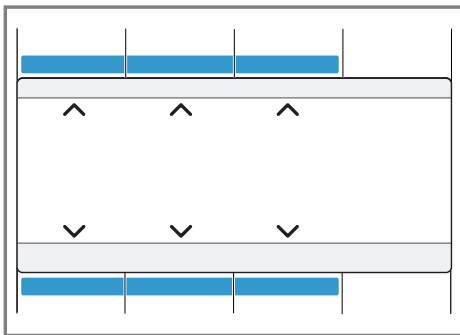

Vald programinställning blir centrerad på displayen.

Undermeny

Välj inställningar genom att trycka på knapparna under symbolerna tills du får upp den inställning du vill ha på displayen.

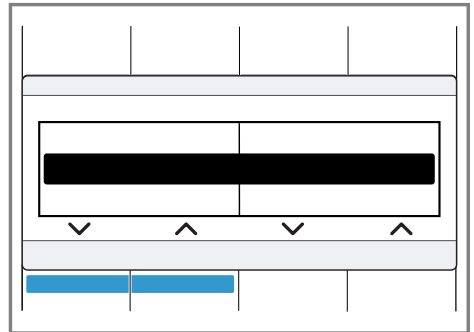

Välj inställningar genom att trycka på knapparna under symbolerna tills du får upp den inställning du vill ha på displayen.

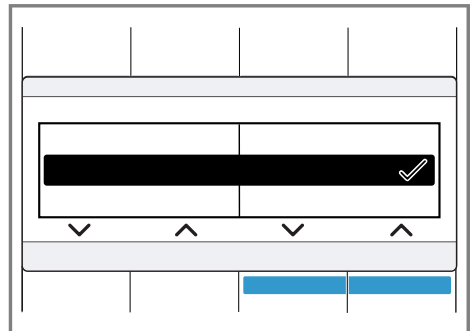

Är inställningen på, så får du upp ✓ på displayen. Du behöver inte bekräfta valet igen.

Undermenyn stänger automatiskt inom några sekunder.

Tillbehör

Använd originaltillbehör. De är anpassade till din apparat. Här får du en överblick över apparatens tillbehör och hur du använder dem.

	Användning	Beställningsnummer
Förlängd vattenslang	Förlängd kall- eller Aquastop-vattenslang (2,50 m).	WMZ2380
Fästjärn	Förbättra maskinstabiliteten	WMZ2200

Före första användningen

Förbered apparaten för användning.

Kör en tom tvättomgång

Maskinen blev ordentligt testad innan den lämnade fabriken. Kör första tvättomgången utan tvätt i maskinen, så får du bort ev. restvatten från provningen.

Anmärkning: Följ säkerhetsinformationen → *Sida 4*, så att du använder maskinen säkert.

1. Tryck på ①.

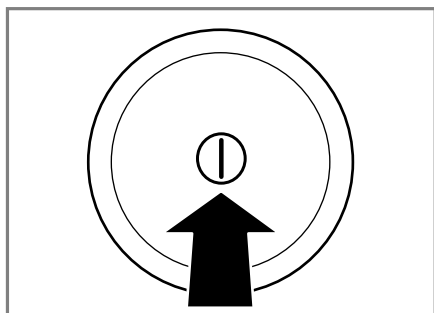

Det kan ta några sekunder att slå på maskinen.

2. Ställ in programmet **Trumrengöring**.
3. Stäng luckan.
4. Dra ut tvättmedelsfacket.

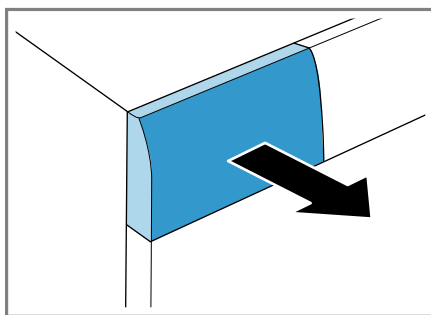

5. Häll ca 1 l kranvatten i facket för manuell dosering.

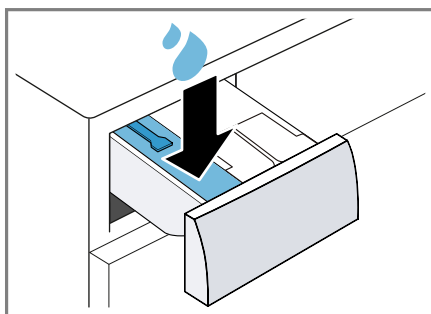

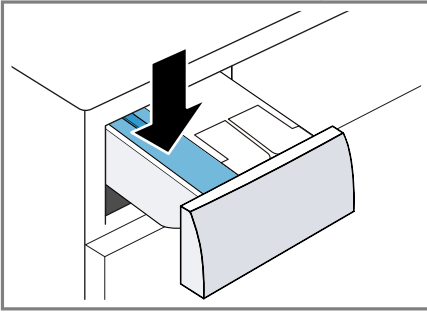

6. Häll pulvertvättmedel i facket för manuell dosering.

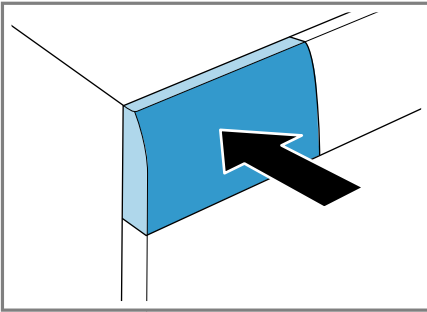

Ta bara hälften av den tvättmedelsdosering tillverkaren rekommenderar för lättsmutsat tvättgods, så att det inte skummar över. Använd inte ylle- eller fintvättmedel.

7. Skjut in tvättmedelsfacket.



8. Tryck på  (Start/Fyll på/Paus) för att slå på programmet.
- ✓ Du får upp återstående programtid på displayen.
9. Slå på första tvättomgången eller tryck på  för att slå av maskinen.
→ "Grundläggande manövrering", Sida 36

Tvättgods

Du kan tvätta alla textilier i maskinen som tillverkaren märkt som maskintvättbara och handtvättbar ylle på tvättråden.

Förbehandla tvätten

OBS.!

Kvarglömda föremål i tvätten kan skada både tvätt och trumma.

- ▶ Töm plaggens alla fickor på föremål före användning.
- ▶ Förbehandla tvätten för att skona maskin och tvättgods.
 - töm alla fickor
 - borsta sand ur fickor och slag
 - knyt igen örngott och påslakan
 - stäng blytlås, kardborrstängningar, hyskor och hakar
 - Knyt ihop tygskärp och -band eller använd tvättnät.
 - Ta bort gardinkrokar och -tyngder eller använd tvättnät
 - Använd tvättnät till smått tvättgods, t.ex. barnstrumpor.
 - Sära på och skaka ur tvättgodset
 - tvätta stort och smått tvättgods tillsammans
 - torka av färska fläckar med såplösning (gnugga inte)
 - vissa hårt sittande, intorkade fläckar går ibland inte bort förrän efter flera tvättar.

Sortera tvätten

Anmärkning: Följ

säkerhetsinformationen → Sida 4, så att du använder maskinen säkert.

- ▶ Sortera tvätten efter följande kriterier före tvätt för att få bättre tvättresultat och undvika missfärgning.
 - Tygsort och fibertyp

sv Tvätt- och sköljmedel

- vittvätt
- kulörtvätt
Tvätta nya kulörta plagg separat från annan tvätt första gången.
- Smuts → *Sida 34*
- Tillverkarens uppgifter på tvättråden → *Sida 34*

Hur smutsig tvätten är

Hur smutsig tvätten är	Hur smutsig tvätten är	Exempel
lätt	<ul style="list-style-type: none">ingen synlig smuts eller fläckar.Tvätten luktar	tunna sommar- och sportkläder som man bara haft på sig några få timmar
normal	synlig smuts eller lätta fläckar	<ul style="list-style-type: none">T-tröjor, skjortor och blusar som är helt genomsvettiga som man haft på sig flera gångerhanddukar och sängkläder som använts upp till en vecka
kraftigt	tydlig smuts eller fläckar	diskhanddukar, barnkläder, arbetskläder

Tvättrådssymbolerna

Symbolerna anger rekommenderat program och siffrorna i symbolerna anger rekommenderad maxtvättemperatur.

Symbol	Tvättprocessen	Rekommenderat program
	normal	Bomull
	skontvätt	Strykfritt
	extra skonsam	Fintvätt/siden för handtvätt
	Handtvätt	Ylle
	går inte att maskintvätta	-

Tips Du hittar mer information om tvättråden på www.ginetex.ch.

Tvätt- och sköljmedel

Välj och använd rätt tvätt- och sköljmedel för att skona maskin och tvättgods. Du kan använda alla tvätt- och sköljmedel som är avsedda för tvättmaskiner.

Anmärkning: Följ säkerhetsinformationen → *Sida 4*, så att du använder maskinen säkert.

Tillverkarens användnings- och doseringsanvisningar hittar du på förpackningen.

Anmärningar

- använd bara flytande tvättmedel som är självflytande
- blanda inte olika flytande tvättmedel
- blanda inte tvätt- och sköljmedel
- använd inga produkter som skiktat sig eller är väldigt trögflytande
- använd inga medel som innehåller lösnings- eller avgasningsmedel eller som är frätande, t.ex. flytande blekmedel

- Använd färgningsmedel sparsamt, salt kan ge angrepp på rostfritt
- använd inte avfärgningsmedel i maskinen

Tvättmedelsrekommendation

Informationen hjälper dig att välja rätt tvättmedel till textilierna.

Textilier	Tvättmedel	Program	Temperatur
vittvävt av linne eller bomull	Tvättmedel med optiska vitmedel	Bomull	från kulörtvävt upp till 90°C
kulörtvävt av linne eller bomull	Kulörtvättmedel utan blekmedel och optiska vitmedel	Bomull	från kulörtvävt upp till 60°C
kulörtvävt av strykfritt eller syntet	Kulör-/fintvättmedel utan optiska vitmedel	Strykfritt	från kulörtvävt upp till 60°C
ömtåliga fina textilier av, siden eller viskos	Fintvättmedel	Fintvävt/siden	från kulörtvävt upp till 40°C
Ylle	Yllevättmedel	Ylle	från kulörtvävt upp till 40°C

Tips På www.cleanright.eu finns ytterligare information om tvätt-, skölj-, och rengöringsmedel för hemanvändning.

Tvättmedelsdosering

Med rätt tvättmedelsdosering får du optimalt tvättresultat och spar resurser. Tvättmedelsdoseringen beror på:

- Tvättmängd
- Hur smutsig tvätten är

- Vattenhårdhet
Vattenhårdenheten får du reda på hos det lokala vattenverket eller med vattenhårdhetstestare.

Vattenhårdhet

Hårdhetsintervall	Total hårdhet i mmol/l	tyska hårdhetsgrader i °dH
mjukt (I)	0 - 1,5	0 - 8,4
medel (II)	1,5 - 2,5	8,4 - 14
hårt (III)	över 2,5	över 14

Exempel på tillverkaruppgifter för tvättmedel

Uppgifterna i exemplen bygger på en normaltvättmängd på 4 - 5 kg.

Hur smutsig tvätten är	lätt	normal	kraftigt
Vattenhårdhet mjuk/medel	0,4 dl	0,55 dl	0,8 dl
Vattenhårdhet hård/jättehård	0,55 dl	0,8 dl	1,05 dl

Doseringsmängden hittar du på tillverkarens förpackning.

- Anpassa doseringsmängderna till den verkliga tvättmängden vid manuell dosering.
- Är den smarta doseringen på, så ska du inte anpassa doseringsmängden till den verkliga tvättmängden. Maskinen beräknar automatiskt mängden tvätt- och sköljmedel med basdoseringsmängden → *Sida 41* och avkänd tvättmängd. Den inställda basdoseringsmängden måste alltid motsvara doseringsmängden för en tvättmängd på 4,5 kg.

Grundläggande manövrering

Här får du veta det väsentligaste om hur din apparat ska manövreras.

Slå på maskinen

- ▶ Tryck på ①.

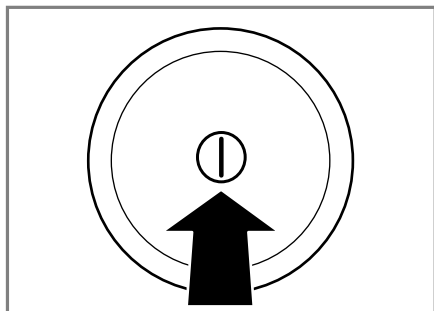

Det kan ta några sekunder att slå på maskinen.

- ✓ Maskinen gör ett hörbart funktionstest av tvättmedelsfacket. → *"Buller", Sida 57*

Anmärkning: Trumbelysningen tänds när du öppnar, stänger luckan samt slår på programmet. Belysningen slocknar automatiskt.

Ställa in programmet

1. Vrid programvredet till det program → *Sida 22* du vill ha.

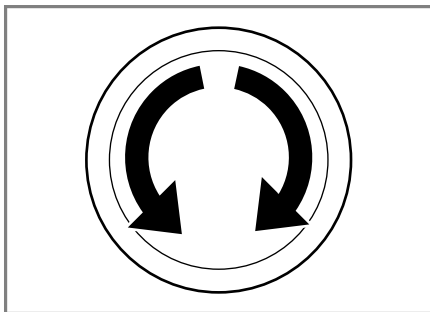

2. Anpassa programinställningarna → *Sida 37*, om det behövs.

Ställa in övriga program

1. Ställ in programmet ... **ytterligare**.
2. Tryck på >☰ för att få upp undermenyn för övriga program.

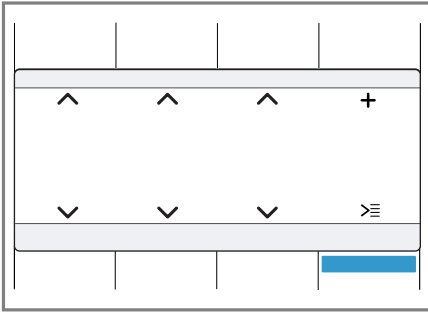

3. Välj program.
4. Tryck på **Huvd.meny** för att få upp huvudmenyn.
5. Anpassa programinställningarna, om det behövs.
6. Slå på programmet.

Anpassa programinställningarna

Du kan anpassa eller slå på och av inställningarna beroende på program och programstatus.

Anmärkning: Översikt över samtliga programinställningar:

→ "Knappar", Sida 29



Förutsättning: Programmet är inställt.

- ▶ Anpassa programinställningarna.
→ "Kontrolllogik", Sida 31

Anmärkning

- Programinställningarna blir inte permanent sparade i programmet.
- Inställningen sparas när du slår på eller av det smarta dosersystemet.

Anpassa extra programinställningar

1. Tryck på  för att få upp undermenyn för extra programinställningar.
2. Välj programinställningar.
Programinställningarna blir inte permanent sparade i programmet.
3. Tryck på  för att få upp huvudmenyn.

Spara programinställningarna

1. Ställ in programmet **Minne**.
2. Tryck på  för att få upp undermenyn för minnesprogram.

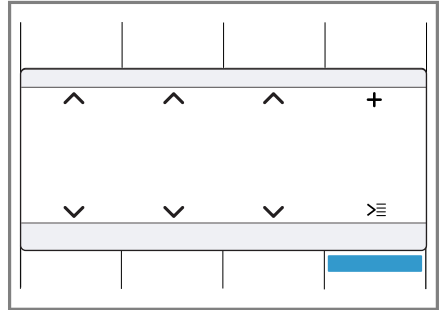

3. Välj program.
4. Tryck på **Huvd.meny** för att få upp huvudmenyn.
5. Anpassa programinställningarna, om det behövs.
- ✓ Programmet är avsparat.

Lägga i tvätt

Anmärkningar

- Följ säkerhetsinformationen
→ Sida 4, så att du använder maskinen säkert.
- Överskrid inte programmets
→ Sida 22 max. tvättmängd för att undvika skrynkling.

Förutsättning: Förbehandla och sortera tvätten.

→ "Tvättgods", Sida 33

1. Öppna luckan.

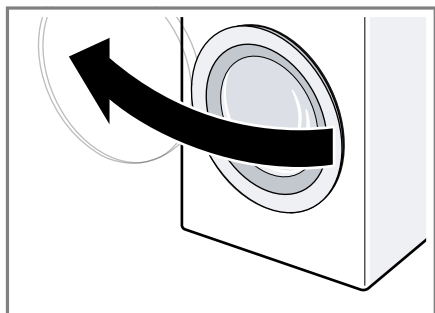

2. Se till så att trumman är tom.
3. Skaka ur textilerna innan du lägger dem i trumman.
4. **Anmärkning:** Se till så att ingen tvätt är fastklämd i luckan.
Stäng luckan.

Fylla på tvätt- och sköljmedel

På program som inte har eller som du inte vill ha med smart dosering kan du tillsätta tvättmedel i facket för manuell dosering.

Anmärkningar

- Följ säkerhetsinformationen → *Sida 4*, så att du använder maskinen säkert.
- Doseringsrekommendationen refererar till programmets max. tvättmängd.

Tips Förutom smart dosering kan du även tillsätta andra tvättillsatser som t.ex. fläckborttagningsmedel, stärkelse eller blekmedel i facket för manuell dosering. Du bör inte tillsätta ytterligare tvättmedel i facket för manuell dosering, det kan ge överdosering eller skumbildning.

Förutsättning: Ta reda på den optimala doseringen för tvätt- och sköljmedel. → *Sida 34*

1. Dra ut tvättmedelsfacket.
2. Fyll på tvättmedel.
→ "Tvättmedelsfack", *Sida 18*

3. Fylla på sköljmedel, om det behövs.
4. Skjut in tvättmedelsfacket.

Starta programmet



Anmärkning: Vill du ändra tiden till programslut, ställ först in färdig om-tiden.

- ▶ Tryck på .
- ✓ Trumman roterar, sedan går tvättmängdsavkänningen igång som kan ta upp till 2 minuter och sedan kommer vattnet in.
- ✓ Du får upp antingen programtiden eller färdig om-tiden på displayen.

Blötlägga tvätt



Du kan blötlägga tvättgodset före tvätt i maskinen genom att pausa programmet.

Anmärkning: Det krävs inget extra tvättmedel. Maskinen sedan tvättar med blötlägningsvattnet.

1. Slå på programmet.
2. Tryck på  efter ca 10 minuter för att pausa programmet.
3. Tryck på  för att fortsätta programmet efter den blötlägningsstid du vill ha.

Lägga i tvätt

Anmärkning: Följ säkerhetsinformationen → *Sida 4*, så att du använder maskinen säkert.

1. Tryck på .
Maskinen pausar och kontrollerar om det går att lägga i eller ta ur tvätt.
2. Lägg i eller ta ur tvätt.
3. Stäng luckan.
4. Tryck på .

Avbryta programmet

Du kan avbryta programmet närsomhelst efter programstart.

Anmärkning: Följ säkerhetsinformationen → *Sida 4*, så att du använder maskinen säkert.

1. Tryck på .
2. Öppna luckan.

Luckan förblir låst av säkerhetsskäl vid hög vattennivå och temperatur.

- Vid hög temperatur, slå på program **Sköljning**.
- Vid hög vattennivå: slå på program **Centrifugering** eller **Urpumpning**.

3. Ta ur tvätten.

Fortsätta programmet vid sköljstopp

1. Ställ in program **Centrifugering** eller **Urpumpning**.
2. Tryck på .

Ta ur tvätt

Anmärkning: Följ säkerhetsinformationen → *Sida 4*, så att du använder maskinen säkert.

1. Öppna luckan.
2. Ta ur tvätten.

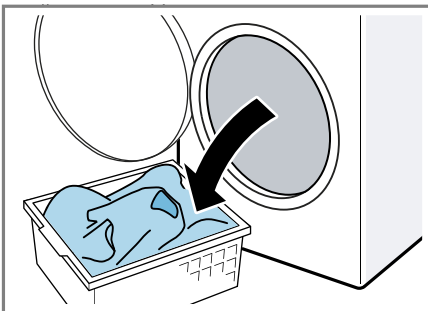

Slå av maskinen

1. Tryck på .

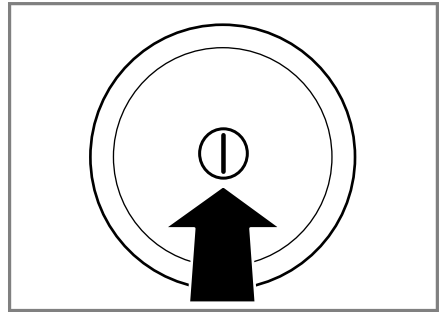

2. Torka av gummitätningen och ta bort främmande föremål, om det behövs.

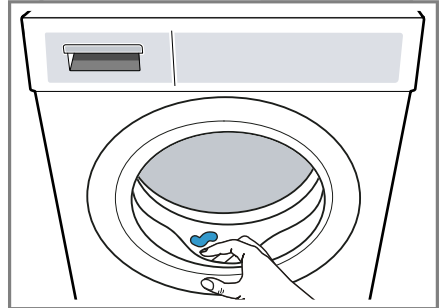



3. Lämna lucka och tvättmedelsfack öppna så att restvattnet torkar ur.

Barnspärr

Säkra maskinen mot oavsiktlig användning av kontrollerna.

Slå på barnspärren

- ▶ Tryck på båda knapparna  i ca 3 sekunder.
- ✓ Du får upp  på displayen.
- ✓ Kontrollerna är spärrade.
- ✓ Barnspärren är på även om du slår av maskinen.

Slå av barnspärren

Förutsättning: Maskinen måste vara på om du ska slå av barnspärren.

- ▶ Tryck på båda knapparna  i ca 3 sekunder.

Programvredet måste stå på ursprungsprogrammet för att pågående program inte ska avbryta.

- ✓  slocknar på displayen.

Det smarta dosersystemet

Din maskin har ett smart doseringssystem för flytande tvättmedel och sköljmedel.

Beroende på program och inställningar så doserar maskinen automatiskt optimala mängder flytande tvättmedel och sköljmedel. Den smarta doseringen är fabriksförval i alla avsedda program → *Sida 22*, men går att slå av individuellt. I alla övriga program kan du tillsätta tvättmedel manuellt.

→ *"Fylla på tvätt- och sköljmedel"*, *Sida 38*

Fylla på doserbehållaren

Fyll på doserbehållaren om du ska använda den smarta doseringen.

Anmärkning



- Fyll bara doserbehållarna med lämpliga tvätt- och sköljmedel → *Sida 34*.
- Töm och rengör doserbehållarna först om du ska byta flytande tvättmedel eller sköljmedel. → *"Rengöra tvättmedelsfacket"*, *Sida 47*

- Vill du använda båda doseringsbehållarna för flytande tvättmedel, så ställer du in → *"Innehållet i doserbehållaren"*, *Sida 41*.

Förutsättning:  /  blinkar.

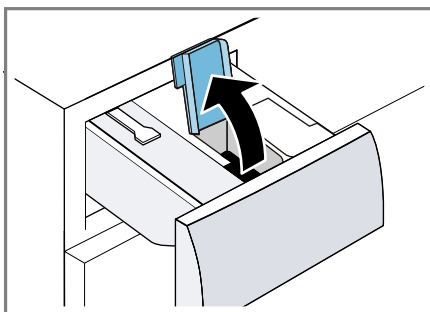
1. Dra ut tvättmedelsfacket.
2. Öppna påfyllningslocket.



3. Fyll på flytande tvättmedel  och sköljmedel  i de tillhörande doserbehållarna. → *"Tvättmedelsfack"*, *Sida 18*

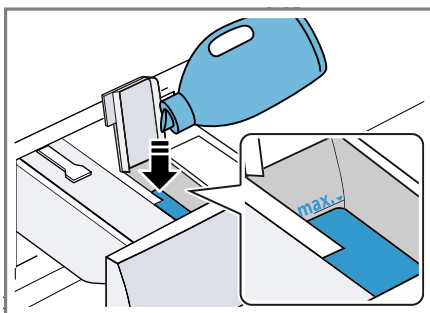





4. Stäng påfyllningslocket.

Anmärkning: Låt inte påfyllningslocket stå öppet länge för att inte tvättmedlet ska torka ut eller torka fast.

5. Skjut in tvättmedelsfacket.
6. Anpassa basdoseringen → *Sida 41*.

Innehållet i doserbehållaren

Doserbehållare  är fabriksinställd för sköljmedel . Du kan även använda den doserbehållaren  till ett andra flytande tvättmedel .

Anmärkingar

- Ändrar du innehåll i doserbehållaren, så återställs basdoseringsmängden för doserbehållaren.
- Använder du båda doserbehållarna för flytande tvättmedel, så måste du välja vilken av dem som ska användas vid tvätt.

Du kan ändra innehållet i doserbehållarna i grundinställningarna.
→ "Ändra grundinställningar", Sida 46

Basdoseringsmängd

Du kan anpassa de förinställda basdoseringsmängderna för flytande tvättmedel och sköljmedel.

Basdoseringsmängden bygger på tvättmedelstillverkarens uppgifter, vattenhårdheten och hur smutsig tvätten är.

Ställ alltid in en basdoseringsmängd som motsvarar doseringsmängden för en normaltvtättmängd på 4,5 kg.
→ "Tvättmedelsdosering", Sida 35

Du kan anpassa basdoseringsmängderna separat för båda doserbehållarna.
→ "Ändra grundinställningar", Sida 46

Home Connect

Apparaten har nätverkskapacitet. Anslut apparaten till en mobil terminal så att du kan manövrera funktioner via

Home Connect appen, justera grundinställningar eller övervaka det aktuella driftillståndet. Home Connect-tjänsterna är inte tillgängliga i alla länder. Home Connect-funktionens tillgänglighet beror på om Home Connect-tjänsterna är tillgängliga i ditt land. Information om detta finns på: www.home-connect.com. För att kunna utnyttja Home Connect måste du först upprätta anslutningen till WLAN-hemmanätverket (Wi-Fi¹) eller LAN-hemmanätverket och till Home Connect-appen.

Allt efter apparatens utrustning har du olika alternativ för att ansluta den till hemmanätverket:

- → "Koppla upp maskinen mot WLAN-hemmanätverket (Wi-Fi) med WPS-funktion", Sida 42
- → "Koppla upp maskinen mot WLAN-hemmanätverket (Wi-Fi) utan WPS-funktion", Sida 42

Home Connect-appen leder dig genom hela inloggningsprocessen. Följ instruktionerna i Home Connect-appen när du gör inställningarna.

Tips

- Följ de medföljande handlingarna från Home Connect.
- Följ också anvisningarna i Home Connect-appen.

Anmärkingar

- Följ säkerhetsföreskrifterna i den här bruksanvisningen och se noga till att de följs också när du manövrerar apparaten med Home Connect-appen.
→ "Säkerhet", Sida 4
- Manövreringen på apparaten har alltid förtur. Under denna tid går det inte att manövrera med Home Connect-appen.

¹ Wi-Fi är ett registrerat varumärke som tillhör Wi-Fi Alliance.

Koppla upp maskinen mot WLAN-hemnätverket (Wi-Fi) med WPS-funktion

Använd routern WPS-funktion för att koppla upp maskinen mot hemnätverket.

Förutsättning: Har routern WPS-funktion, så kan du koppla upp maskinen automatiskt mot WLAN-hemnätverket (Wi-Fi).



1. Tryck på  i ca 3 sekunder.
- ✓ Du är nu på Home Connect-menyn.

2. Välj **anslut**.

3. Bekräfta displayanvisningen.

4. Tryck på routerns WPS-knapp inom 2 minuter.

Följ anvisningarna i routerns dokumentation.

- ✓  blinkar på displayen.
- ✓ Maskinen försöker koppla upp mot WLAN-hemnätverket.
- ✓ Får du upp **ansluten** på displayen och  lyser konstant, så är maskinen uppkopplad mot hemnätverket.

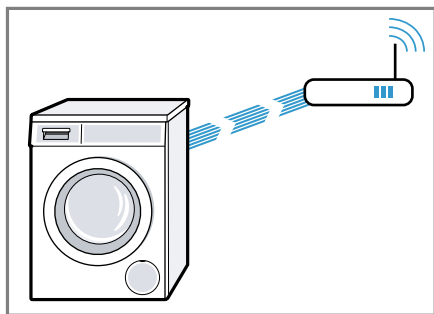

5. Koppla upp maskinen mot Home Connect-appen. → *Sida 43*

Koppla upp maskinen mot WLAN-hemnätverket (Wi-Fi) utan WPS-funktion

Saknar routern WPS-funktion, så kan du koppla upp maskinen manuellt mot WLAN-hemnätverket (Wi-Fi). Maskinen kopplar upp ett temporärt WLAN-nätverk. Du kan koppla upp mobila slutenheter mot WLAN-nätverket och överföra WLAN-hemnätverkets (Wi-Fi) nätverksinfo till maskinen.

Förutsättning: Home Connect-appen är öppen och du har loggat in dig.

1. Tryck på  i minst 3 sekunder.

- ✓ Du är nu på Home Connect-menyn.

2. Välj **Nätv.inlogg. man..**

3. Välj **anslut**.

4. Bekräfta displayanvisningen.

- ✓  blinkar på displayen.
- ✓ Maskinen har nu lagt upp ett eget WLAN-nätverk med nätverksnamnet (SSID) HomeConnect.



5. Öppna WLAN-inställningarna på din mobila slutenhet.

Koppla upp din mobila slutenhet mot WLAN-nätverket HomeConnect och ange WLAN-lösenordet (Key) HomeConnect.

- ✓ Din mobila slutenhet kopplar nu upp sig mot maskinen. Uppkopplingen kan ta upp till 60 sekunder.

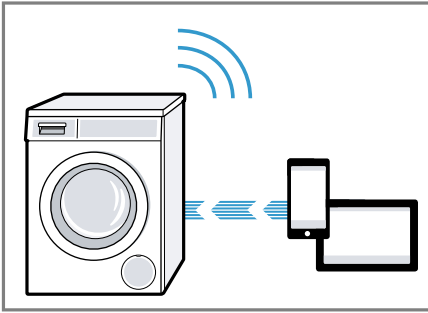

6. Öppna Home Connect-appen på den mobila slutenheten och följ appanvisningarna.
7. Ange nätverksnamn (SSID) och lösenord (Key) till ditt hemnätverk på Home Connect-appen.
8. Gör momenten på Home Connect-appen för att koppla upp maskinen.
 - ✓ Får du upp **ansluten** på displayen och  lyser konstant, så är maskinen uppkopplad mot hemnätverket.
9. Koppla upp maskinen mot Home Connect-appen. → *Sida 43*

Koppla upp maskinen mot Home Connect-appen

Förutsättningar



- Maskinen är uppkopplad mot WLAN-hemnätverket (Wi-Fi).
- Home Connect-appen är öppen och du har loggat in dig.

1. Välj **Appanslut**.
2. Välj **Appanslut**.
3. Bekräfta displayanvisningen.
 - ✓ Maskinen kopplar nu upp sig mot Home Connect-appen.
4. Gör de sista momenten på Home Connect-appen när du får upp maskinen i Home Connect-appen.
 - ✓ Får du upp **ansluten** på displayen, så är maskinen uppkopplad mot Home Connect-appen.

Koppla maskinen upp mot effektstyrningen

Kopplar du upp maskinen mot Smart Energy System (effektstyrningen), så optimerar du effektförbrukningen. Maskinen slår inte på förrän din egna solcellsanläggning genererat tillräckligt med energi eller eltaxan är bra.

Förutsättningar

- Smart Energy System (effektstyrning) använder EEBus Initiatives kommunikationsstandard.
 - Du har läst i bruksanvisningen till Smart Energy-System (effektstyrningen) hur man kopplar upp Smart Energy-System (effektstyrningen) mot maskinen.
1. Tryck på  i ca 3 sekunder.
 2. Välj **Energistyrning**.
 3. Välj **anslut**.
 4. Bekräfta displayanvisningen.
 - ✓ Maskinen kopplar upp sig mot Smart Energy System (effektstyrningen).
 - ✓ Du får upp  på displayen när maskinen kopplat upp OK mot effektstyrningen.
 5. Slå på Flexstart om maskinen ska slå på via Smart Energy System (effektstyrningen).
→ *"Slå på flexstart", Sida 43*

Slå på flexstart

Slå på Flexstart så att Smart Energy System (effektstyrningen) slår på maskinen när din egna solcellsanläggning genererat tillräckligt med energi eller eltaxan är bra.

Förutsättning: Smart Energy-systemet (effektstyrningen) kan inte slå på maskinen förrän Smart Energy-system (effektstyrning) och maskin är uppkopplade mot varandra.

1. Ställ in det program du vill ha.
2. Tryck på  och ställ in det tidsintervall du vill ha.

- Tryck på .
- Du får upp **Senarelagd start** på displayen.
- Tryck på .
- Får du upp **Flexstart** på displayen, så är Flexstart på och maskinen väntar på start via Smart Energy System (effektstyrningen).
- Slår displayen om till **: färdig om ca**, så har Smart Energy-systemet (effektstyrningen) satt en tidpunkt när maskinen får slå på.
- Får inte Smart Energy-System (effektstyrningen) igång maskinen inom inställd tid, så slår maskinen själv på programmet inom inställt tidsintervall. Programmet är klart när tidsintervallet går ut.

Anmärkning

Flexstart blir avaktiverad av säkerhetsskäl vid följande förhållanden:

- Tryck på .
- Öppna luckan.
- Slå av maskinen.
- Strömavbrott.

Slå på maskinens Wi-Fi

Anmärkning: Slår du på Wi-Fi:n, så ökar effektförbrukningen jämfört med de angivna värdena i förbrukningstabellen.

- Tryck på  i ca 3 sekunder.
 - Välj **WiFi på/av**.
 - Välj **Till**.
- ✓ Wi-Fi:n är på.

Anmärkning: Är Wi-Fi:n på, så slår inte maskinen av automatiskt.

Slå av maskinens Wi-Fi

- Tryck på  i minst 3 sekunder.
 - Välj **WiFi på/av**.
 - Välj **Från**.
- ✓ Wi-Fi:n är av.

Anmärkning: Är Wi-Fi:n av och maskinen var tidigare uppkopplad mot hemnätverket, så blir uppkopplingen upprättad automatiskt när Wi-Fi:n går igång igen.

Mjukvaruuppdatering

Förutsättning: Du får upp **Det finns en ny mjukvaruversion Vill du uppdatera mjukvaran nu? Det tar några minuter.** på displayen.

- Tryck på  i ca 3 sekunder.
 - Välj **Mjukvaruuppdater..**
 - Välj **installera nu**.
- ✓ Mjukvaruuppdateringen går igång.

Anmärkning: Mjukvaruuppdateringen kan ta flera minuter. Slå inte av maskinen under mjukvaruuppdateringen.

Återställa maskinens nätverksinställningar

- Tryck på  i minst 3 sekunder.
 - Välj **Nätverksinställning**.
 - Välj **återställa**.
- ✓ Nätverksinställningarna återställs.

Tips Vill du styra maskinen med Home Connect-appen igen, så måste du koppla upp mot hemnätverk och Home Connect-app igen.

Fjärrdiagnostik

Service kan accessa din maskin via fjärrdiagnos om du hör med dem, din maskin är uppkopplad mot Home Connect-servern och fjärrdiagnosen är tillgänglig i det land där du använder maskinen.

Tips Mer information samt anvisningar om tillgången till fjärrdiagnos i ditt land hittar du på service-/supportdelen till den lokala webbsajten: www.home-connect.com

Dataskydd

Följ anvisningarna om dataskydd. När du första gången ansluter apparaten till ett Internet-uppkopplat hemmanätverk sänder apparaten följande kategorier av data till Home Connect-servern (första registrering):

- Entydig apparatidentifikation (som består av apparatnycklar samt MAC-adressen till den inbyggda Wi-Fi-kommunikationsmodulen).
- Säkerhetscertifikat för Wi-Fi-kommunikationsmodulen (för informationsteknisk säkring av anslutningen).
- Hushållsapparatsens aktuella program- och maskinvaruversion.
- Status för en eventuell tidigare återställning till fabriksinställningar.

Denna första registrering förbereder utnyttjandet av Home Connect-funktionaliteterna och behövs först när du första gången vill använda Home Connect-funktionaliteter.

Anmärkning: Tänk på att Home Connect-funktionaliteterna bara kan användas tillsammans med Home Connect-appen. Information om dataskydd kan hämtas i Home Connect-appen.

Överensstämmelseförklaring

Härmed förklarar Robert Bosch Hausgeräte GmbH att apparaten med Home Connect-funktionalitet överensstämmer med grundläggande krav och med övriga gällande bestämmelser i direktivet 2014/53/EU. En utförlig RED-överensstämmelseförklaring finns på apparatens produktsida i www.bosch-home.com bland de övriga dokumenten.



2,4 GHz-bandet: högst 100 mW
5 GHz-bandet: högst 100 mW



BE	BG	CZ	DK	DE	EE	IE	EL
ES	FR	HR	IT	CY	LV	LT	LU
HU	MT	NL	AT	PL	PT	RO	SI
SK	FI	SE	UK	NO	CH	TR	

5 GHz WLAN (Wi-Fi): bara för inomhusanvändning.

Grundinställningar

Du kan ställa in apparaten allt efter dina behov.



Översikt över grundinställningarna

Här hittar du en översikt över maskinens grundinställningar.

Grundinställning	Beskrivning
Signal	Ställ in volymen på ljudsignalen vid programslut.
knappljud	Ställ in volymen på ljudsignalen vid knappanvändning.
Autom. avstängning	Slå av automatisk avstängning av maskinen eller ställ in tidsintervallet för automatisk avstängning av maskinen. → <i>"Spara energi och resurser"</i> , Sida 10 Anmärkning: Är Wi-Fi:n på, så slår inte maskinen av automatiskt.
Info Trumrengöring	Slå på eller av påminnelsen om trumrengöring.
Språk	Ställ in språk.
 Innehåll	Ange behållarinnehåll. → <i>"Innehållet i doserbehållaren"</i> , Sida 41
 Standard	Ställ in basdoseringsmängd. → <i>"Tvättmedelsdoserin g"</i> , Sida 35

Grundinställning	Beskrivning
 Standard	Ställ in basdoseringsmängd. → <i>"Tvättmedelsdoserin g"</i> , Sida 35
Nätv.inloggn. auto	Koppla upp maskinen mot WLAN-hemnätverket (Wi-Fi) med WPS-funktion → Sida 42
Nätv.inloggn. man.	Koppla upp maskinen mot WLAN-hemnätverket (Wi-Fi) utan WPS-funktion → Sida 42
Appanslut	Koppla upp maskinen mot Home Connect-appen. → Sida 43
WiFi på/av	Slå på eller av Wi-Fi:n. → <i>"Slå på maskinens Wi-Fi"</i> , Sida 44 → <i>"Slå av maskinens Wi-Fi"</i> , Sida 44
Mjukvaruuppdater.	Installera mjukvaruuppdateringe n. → Sida 44
Nätverksinställning	Återställ nätverksinställningarna . → Sida 44
Energistyrning	Koppla maskinen upp mot effektstyrningen. → Sida 43

Ändra grundinställningar

- Tryck på båda knapparna  i ca 3 sekunder för att få upp undermenyn till grundinställningarna.
- Välj den grundinställning du vill ha.
→ *"Översikt över grundinställningarna"*, Sida 46
- Anpassa grundinställningen.
- Tryck på  för att få upp huvudmenyn.

Rengöring och skötsel

Du måste rengöra och sköta om maskinen noga för att den ska fungera.

Maskinrengöringstips

Följ maskinrengöringstipsen så kommer maskinen att fungera länge.

Torka bara av hölje och kontroller med vatten och fuktad trasa.	Maskindelarna förblir rena och hygieniska.
---	--

Ta bort tvättmedelsrester, stänk och andra rester direkt.	Det går lättare att få bort färska avlagringar.
---	---

Lämna lucka och tvättmedelsfack öppna efter användning.	Restvatten torkar ur, maskinen börjar inte att lukta lika lätt.
---	---

Trumrengöring

Rengör trumman om du tvättar ofta med låg tvätttemperatur på 40°C och lägre eller inte använt maskinen på ett tag.

- ▶ Kör programmet **Trumrengöring** utan tvätt i maskinen.
Använd pulvertvättmedel.

Rengöra tvättmedelsfacket

Rengör tvättmedelsfack och det smarta dosersystemets pumpenhet om du byter tvättmedel eller tvättmedelsfacket är smutsigt.

Anmärkning: Följ säkerhetsinformationen → *Sida 4*, så att du använder maskinen säkert.

1. Slå av maskinen.
2. Dra ut tvättmedelsfacket.
3. Tryck ned insatsen och ta ur tvättmedelsfacket.

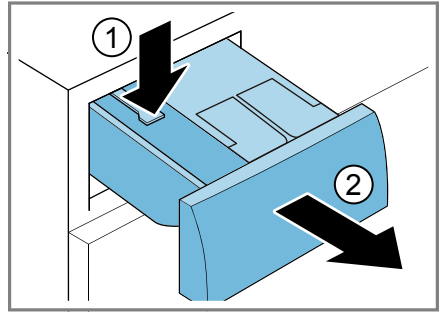

4. Ta ur pumpenheten.

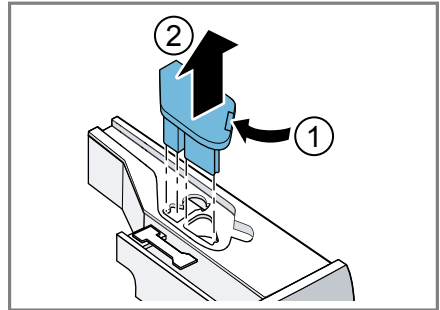

5. Snäpp loss och ta av locket till tvättmedelsfacket.

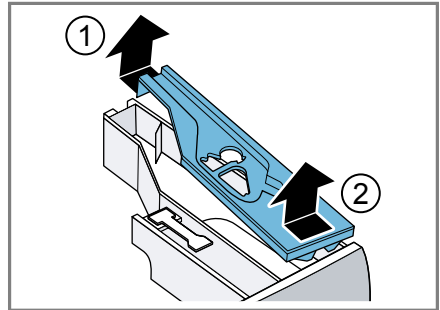

6. Töm tvättmedelsfacket.

sv Rengöring och skötsel

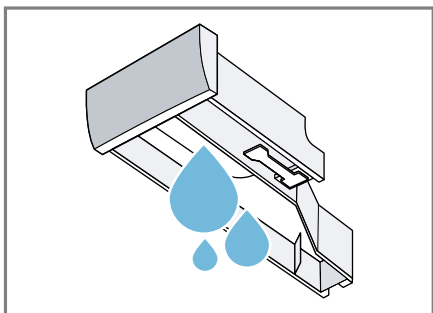

7. **OBS.!** Pumpenheten innehåller elkomponenter.
- ▶ Maskindiska inte pumpenheten och doppa den inte i vatten.
 - ▶ Skydda elanslutningen på baksidan mot fukt, tvätt- och sköljmedelsrester.
- Rengör pumpenheten med fuktad trasa.

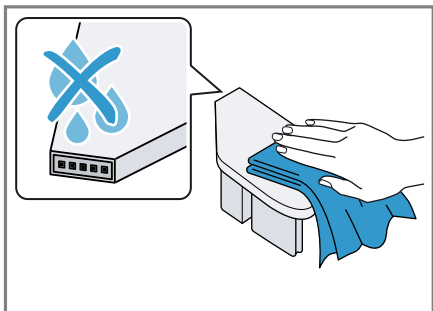

8. Rengör tvättmedelsfack och lock med mjuk, fuktad trasa eller handdusch.

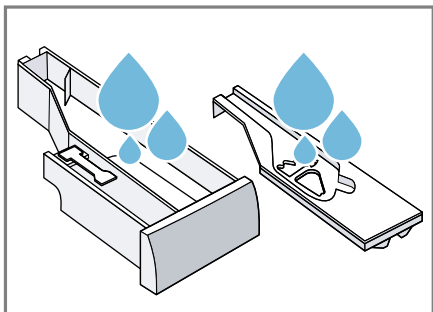

9. Torka av och sätt i tvättmedelsfack, lock och pumpenhet.

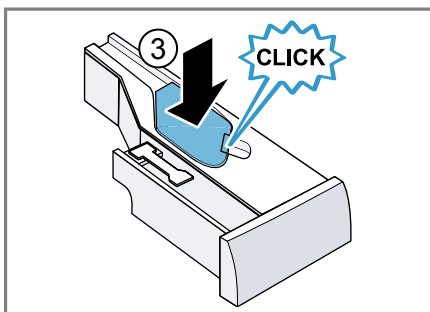
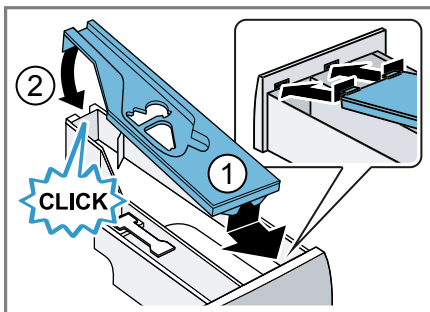

10. Rengör tvättmedelsfackets hölje i maskinen.

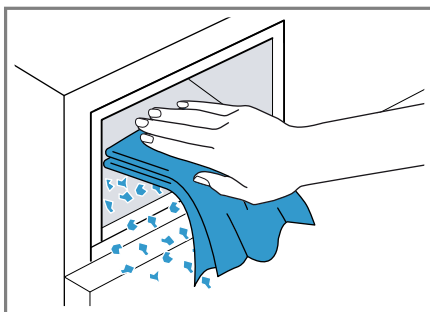

11. Skjut in tvättmedelsfacket.

Avkalkning

Doserar du tvättmedlet rätt, så behöver du inte kalka av maskinen. Vill du kalka av ändå, följ tillverkarens anvisningar.

OBS!

Användning av olämpliga avkalkningsmedel t.ex. för kaffebryggare kan skada maskinen.

- ▶ Använd bara avkalkningsmedel avsett för maskinen som du köper via internet sajten eller hos tillverkarens service.

Rengöra avloppspumpen

Rengör avloppspumpen vid fel, t.ex. igensättning eller klapprande ljud.

Tömma avloppspumpen

Anmärkning: Följ säkerhetsinformationen → *Sida 4*, så att du använder maskinen säkert.

1. Stäng vattenkranen.
2. Slå av maskinen.
3. Dra ur kontakten och gör maskinen strömlös.
4. Öppna serviceluckan.

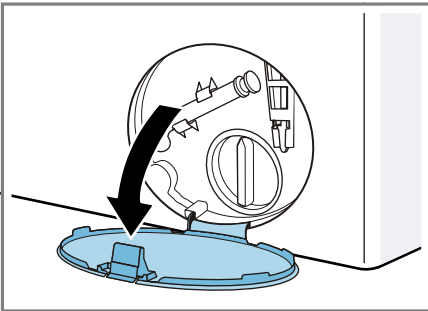

5. Ta av serviceluckan.

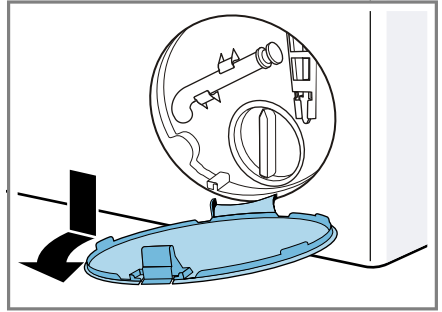

6. Sätt en uppsamlingsbehållare under öppningen.

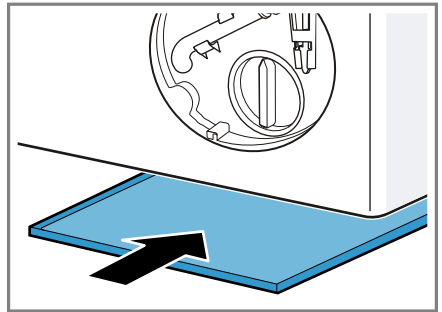

7. Lossa tömningsslangen från hållaren.

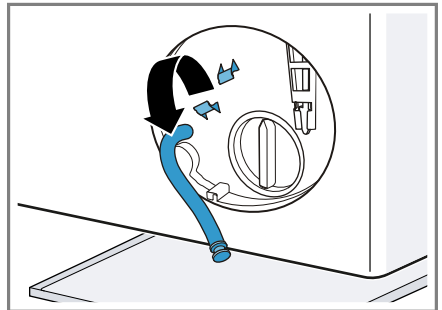

8. **⚠ FÖRSIKTIGHET - Risk för skällning!** Tvättlösningen är het vid tvätt på hög temperatur.
 - ▶ Undvik kontakt med den heta tvättlösningen.

Dra ut proppen och låt tvättlösningen rinna ut i behållaren.

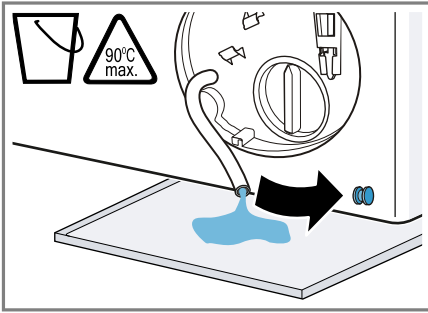

9. Sätt i proppen.

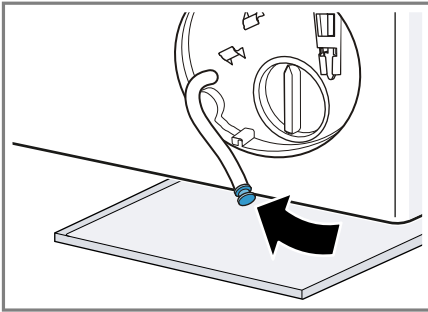

10. Kläm fast tömningsslangen i hållaren.

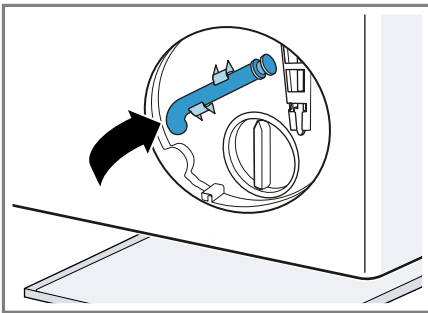

1. Skruva försiktigt ur pumplocket eftersom det fortfarande kan finnas restvatten i avloppspumpen.
 - Filterinsatsen kan fastna i pumphuset pga. grovsmuts. Lossa smutsen och ta ur filterinsatsen.

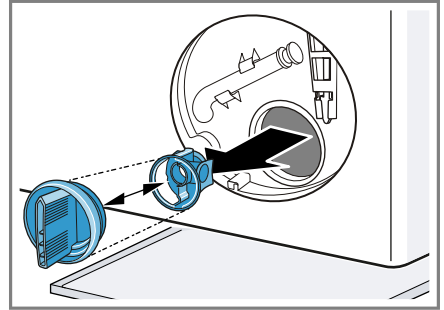

2. Rengör pumpen invändigt, gången runt pumplocket och själva pumphuset.

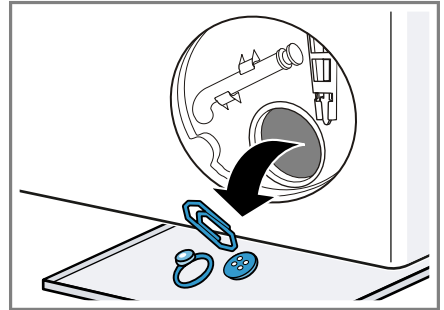

3. Se till så att avloppspumpens impeller går att rotera.
4. Sätt tillbaka pumplocket.

Rengöra avloppspumpen

Anmärkning: Följ säkerhetsinformationen → Sida 4, så att du använder maskinen säkert.

Förutsättning: Avloppspumpen är tom.
→ Sida 49

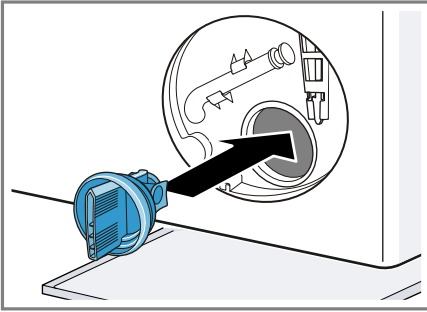

Se till så att pumplockets komponenter sitter ihop.

5. Dra åt pumplocket.

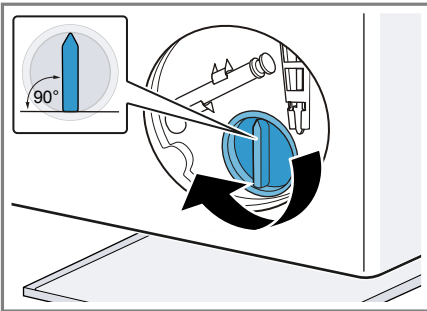

Pumplockets handtag ska stå lodrätt.

6. Sätt i och snäpp fast serviceluckan.

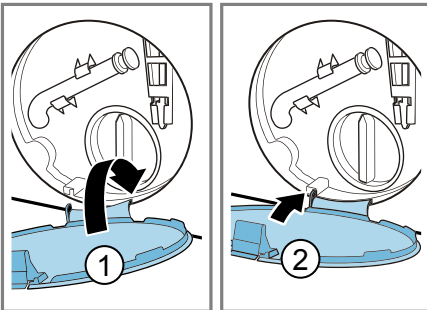

7. Stäng serviceluckan.

Före nästa tvätt

Förhindra att outnyttjat tvättmedel rinner ut i avloppet nästa tvättomgång, kör programmet **Urpumpning** efter att du tömt avloppspumpen.

1. Öppna vattenkranen.
2. Sätt i kontakten.
3. Slå på maskinen.
4. Häll 1 l vatten i facket för manuell dosering.
5. Slå på programmet **Urpumpning**.

Rengöra avloppsslangen vid vattenlåset

Rengör avloppsslangen om den är smutsig vid vattenlåset eller tvättlösningen inte blir urpumpad.

1. Slå av maskinen.
2. Dra ur kontakten och gör maskinen strömlös.
3. Lossa slangklämman och dra försiktigt av avloppsslangen.

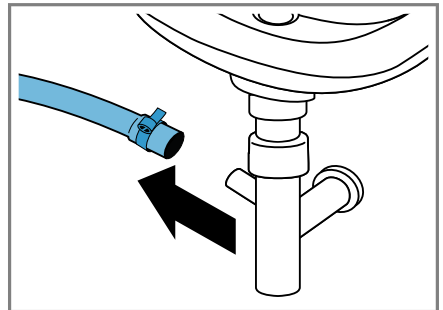

Det kan rinna ut restvatten.

4. Rengör avloppsslang och vattenlåsanslutning.

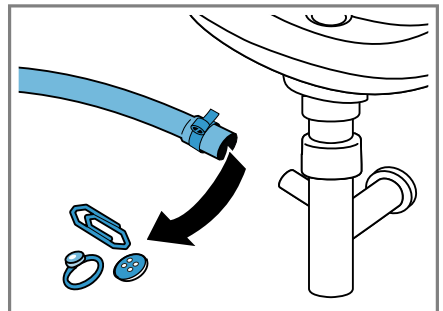

5. Sätt på avloppsslangen och säkra anslutningsstället med slangklämma.

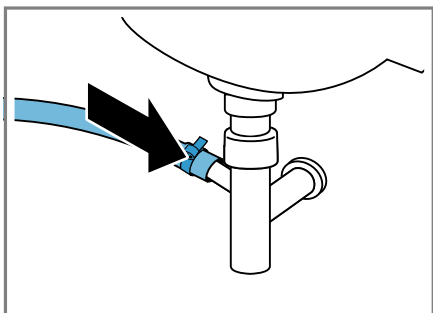

Rengör vattenanslutningens filter

Rengör vattenanslutningens filter vid igensättning eller för lågt vattentryck.

Tömma vattenslangen

Töm avloppsslangen innan du rengör filtret.

1. Stäng vattenkranen.
2. Ställ in programmet **Bomull**.
3. Slå på och kör programmet ca 70 sekunder.
4. Slå av maskinen.
5. Dra ur kontakten och gör maskinen strömlös.

Rengöra filtret vid vattenkranen

Anmärkning: Följ säkerhetsinformationen → *Sida 4*, så att du använder maskinen säkert.

Förutsättning: Vattenslangen är tom.

1. Ta av vattenslangen från vattenkranen.

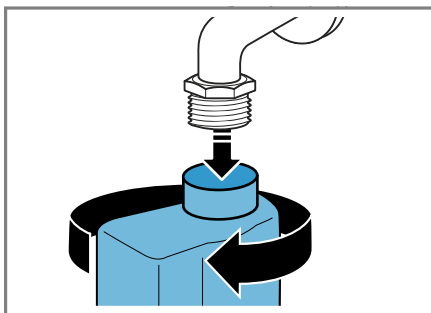

2. Rengör filtret med en liten borste.

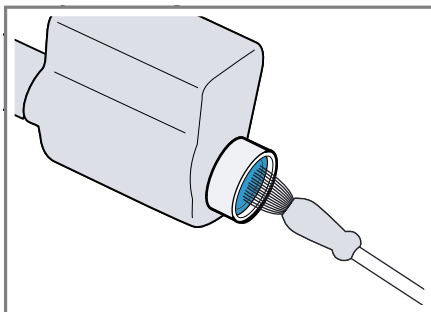

3. Anslut och täthetskontrollera vattenslangen.

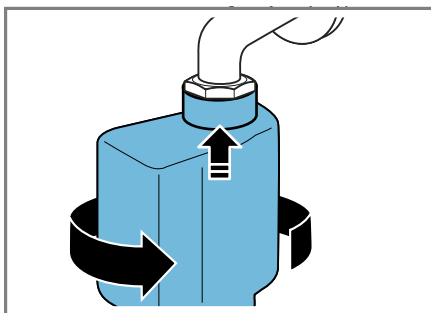

Avhjälpning av fel

Små fel på apparaten kan du avhjälpa själv. Följ informationen om felavhjälpning innan du kontaktar kundtjänsten. Då besparar du dig onödiga kostnader.



VARNING

Risk för elstöt!!

Felinstallationer är farliga.



- ▶ Det är bara specialutbildad personal som får reparera maskinen.
- ▶ Maskinen får bara repareras med originalreservdelar.
- ▶ Om apparatens nätanslutningsledning blir skadad måste den för att risker ska förhindras bytas av tillverkaren eller dennes kundtjänst eller av en person med likvärdiga kvalifikationer.



Felkod / Felsymbol / Signal



Fel	Orsak	Felavhjälpning
Displayen slocknar och  blinkar.	Energisparläget är på.	<ul style="list-style-type: none"> ▶ Tryck på någon av knapparna. ✓ Display lyser igen.
"E:30 / -80"	Avloppsröret eller avloppsslangen är igensatt.	▶ Rengör avloppsrör och avloppsslang.
	Avloppsrör eller avloppsslang är veckade eller klämda.	▶ Se till så att avloppsrör och -slang inte är veckade eller klämda.
	Avloppspumpen är igensatt.	▶ → "Rengöra avloppspumpen", Sida 49
	Avloppsslangen är för högt ansluten.	▶ Montera avloppsslangen max. 1 m upp. → "Tekniska data", Sida 66
"E:36 / -25 / -26"	Avloppspumpen är igensatt.	▶ → "Rengöra avloppspumpen", Sida 49
i-DOS fel, Avaktivera i-DOS	Sen smarta doseringens pump är igensatt.	<ol style="list-style-type: none"> 1. Slå av maskinen. 2. Rengör pumpen. → "Rengöra tvättmedelsfacket", Sida 47 3. Får du upp indikeringen igen, ring service. → "Kundtjänst", Sida 63
		Anmärkning: Du kan starta tvättprogrammet om du slår av den smarta doseringen och doserar manuellt. → "Knappar", Sida 29

Fel	Orsak	Felavhjälpning
"E:60 / -2B"	Obalanskontrollen har avbrutit centrifugeringen på grund av ojämnt fördelat tvättgods.	<ul style="list-style-type: none"> ▶ Fördela om tvätten i trumman. <p>Anmärkning: Blanda stort och smått tvättgods i trumman. Olika stora textilier blir bättre fördelade vid centrifugering.</p>
"E:10 / -10"	Filtret i vattenanslutningen är igensatt.	<ul style="list-style-type: none"> ▶ Rengör vattenanslutningens filter → Sida 52.
	Vattenkranen är stängd.	<ul style="list-style-type: none"> ▶ Öppna vattenkranen.
	Vattenslangen är veckad eller klämd.	<ul style="list-style-type: none"> ▶ Se till så att vattenslangen inte är veckad eller klämd.
"E:35 / -10"	Vatten i bottenråget.	<ul style="list-style-type: none"> ▶ Stäng vattenkranen. ▶ Ring service! → "Kundtjänst", Sida 63
	Maskinen läcker.	<ul style="list-style-type: none"> ▶ Stäng vattenkranen. ▶ Ring service! → "Kundtjänst", Sida 63
Övriga felkoder.	Funktionsfel	<ul style="list-style-type: none"> ▶ Ring till kundtjänsten. → "Kundtjänst", Sida 63
Avkylning av tvättlösningen.	Maskinen kyler den heta tvättlösningen före urpumpning för att skona avloppsledningarna.	<ul style="list-style-type: none"> ▶ Vänta tills tvättlösningen har svalnat.

Funktionsfel

Fel	Orsak	Felavhjälpning
Apparaten fungerar inte.	Kontakten sitter inte i.	<ul style="list-style-type: none"> ▶ Anslut apparaten till elnätet.
	Säkringen är defekt.	<ul style="list-style-type: none"> ▶ Kontrollera säkringen i säkringsboxen.
	Strömförsörjningen har fallit bort.	<ul style="list-style-type: none"> ▶ Kontrollera om rumsbelysningen eller andra apparater i rummet fungerar.
Programmet går inte igång.	Du har inte tryckt på  .	<ul style="list-style-type: none"> ▶ Tryck på .
	Luckan är inte stängd.	<ol style="list-style-type: none"> 1. Stäng luckan. 2. Tryck på  för att starta programmet.
	Barnspärren är aktiverad.	<ul style="list-style-type: none"> ▶ → "Slå av barnspärren", Sida 40
	 är aktiverad.	<ul style="list-style-type: none"> ▶ Kontrollera om  är aktiverad. → "Knappar", Sida 29
	Tvätt fastklämd i luckan.	<ol style="list-style-type: none"> 1. Öppna luckan igen.

Fel	Orsak	Felavhjälpning
Programmet går inte igång.		<ol style="list-style-type: none"> 2. Ta bort fastklämd tvätt. 3. Stäng luckan. 4. Tryck på ▷00 för att starta programmet.
	Du har inte skjutit in tvättmedelsfacket till anslaget.	▶ Skjut in tvättmedelsfacket till anslaget.
	Sen smarta doseringens pump är igensatt.	<ol style="list-style-type: none"> 1. Slå av maskinen. 2. Rengör pumpen. → "Rengöra tvättmedelsfacket", Sida 47 3. Får du upp indikeringen igen, ring service. → "Kundtjänst", Sida 63 <p>Anmärkning: Du kan starta tvättprogrammet om du slår av den smarta doseringen och doserar manuellt. → "Knappar", Sida 29</p>
Det går inte att öppna luckan.	Sköljstopp  är aktiverat.	▶ Fortsätt programmet genom att välja Centrifugering eller Urpumpning och trycka på ▷00 . → "Fortsätta programmet vid sköljstopp", Sida 39
	För hög temperatur.	▶ Vänta tills temperaturen sjunkit. ▶ → "Avbryta programmet", Sida 39
	För hög vattennivå.	▶ Slå på programmet Urpumpning .
	Strömavbrott.	▶ Öppna luckan med nödupplåsningen. → "Nödupplåsning", Sida 61
	Tvättvattnet blir inte urpumpat.	▶ Rengör avloppsrör och avloppsslang.
	Avloppsröret eller avloppsslangen är igensatt.	▶ Se till så att avloppsrör och -slang inte är veckade eller klämda.
	Avloppspumpen är igensatt.	▶ → "Rengöra avloppspumpen", Sida 49
	Sköljstopp  är aktiverat.	▶ Fortsätt programmet genom att välja Centrifugering eller Urpumpning och trycka på ▷00 . → "Fortsätta programmet vid sköljstopp", Sida 39

Fel	Orsak	Felavhjälpning
Tvättvattnet blir inte urpumpat.	Avloppsslangen är för högt ansluten.	<ul style="list-style-type: none"> ▶ Montera avloppsslangen max. 1 m upp. → "Tekniska data", Sida 66
Det kommer inte in något vatten. Tvättmedlet spolats inte in i trumman.	Du har inte tryckt på  .	▶ Tryck på  .
	Filtret i vattenanslutningen är igensatt.	▶ Rengör vattenanslutningens filter → Sida 52.
	Vattenkranen är stängd.	▶ Öppna vattenkranen.
Maskinen börjar centrifugera flera gånger.	Vattenslangen är veckad eller klämd.	▶ Se till så att vattenslangen inte är veckad eller klämd.
	Obalanskontrollen fördelar tvätten flera gånger för att hantera obalansen i maskinen.	<ul style="list-style-type: none"> ▶ Inget fel - kräver ingen åtgärd. <p>Anmärkning: Blanda stort och smått tvättgods i trumman när du lägger i. Olika stora textilier blir bättre fördelade vid centrifugering.</p>
Maskinen ändrar programtiden under tvättprocessen.	Programkörningen optimeras elektroniskt. Det kan ändra programtiden.	▶ Inget fel - kräver ingen åtgärd.
	Obalanskontrollen fördelar tvätten flera gånger för att hantera obalansen i maskinen.	<ul style="list-style-type: none"> ▶ Inget fel - kräver ingen åtgärd. <p>Anmärkning: Blanda stort och smått tvättgods i trumman när du lägger i. Olika stora textilier blir bättre fördelade vid centrifugering.</p>
	Skumkontrollen kör en extrasköljning vid för hög skumbildning.	▶ Inget fel - kräver ingen åtgärd.
Det syns inget vatten i trumman.	Vattnet befinner sig så långt ned att du inte ser det.	▶ Inget fel - kräver ingen åtgärd.
Trumryck vid programstart.	Beror på ett internt motortest.	▶ Inget fel - kräver ingen åtgärd.
Maskinen vibrerar och vandrar vid centrifugering.	Maskinen är inte rätt nivellerad.	▶ → "Nivellera maskinen", Sida 16
	Maskinfötterna är inte fixerade.	▶ Fixera maskinfötterna. → "Nivellera maskinen", Sida 16
	Transportsäkringarna är inte borttagna.	▶ → "Ta bort transportsäkringarna", Sida 13
Trumman snurrar, men det kommer inte in något vatten.	Tvättmängdsavkänningen är på.	<ul style="list-style-type: none"> ▶ Inget fel - kräver ingen åtgärd. <p>Anmärkning: Tvättmängdsavkänningen kan ta upp till 2 minuter.</p>

Fel	Orsak	Felavhjälpning
Kraftig skumbildning.	För hög tvättmedelsdosering.	<ul style="list-style-type: none"> ▶ Direktåtgärd: blanda 1 msk sköljmedel i 0,5 l vatten och håll blandningen i facket för manuell dosering (inte om du tvättar friluft-, sport- och dunkläder). ▶ Är den smarta doseringen på, minska basdoseringsmängden → <i>Sida 41</i>. ▶ Minska tvättmedelsmängden nästa gång du tvättar med samma tvättmängd med manuell dosering.
 i-DOS i-DOS-knappen fungerar inte.	Det finns ingen smart dosering till programmet. Programkörningen tillåter inte smart dosering.	<ul style="list-style-type: none"> ▶ Inget fel - kräver ingen åtgärd. Ingen avhjälpning möjlig.

Buller

Fel	Orsak	Felavhjälpning
Brus-, väsljud.	Tvättmedelsfacket spolats ur med trycksatt vatten.	▶ Inget fel - normalt ljud vid användning.
Långt, surrande ljud före tvätt- eller sköljmedelsstart.	Det smarta dosersystemet doserar tvätt- eller sköljmedel.	▶ Inget fel - normalt ljud vid användning.
Kort, surrande ljud efter att du slagit på maskinen.	Funktionstest av det smarta dosersystemet.	▶ Inget fel - normalt ljud vid användning.
Höga ljud vid centrifugering.	Maskinen är inte rätt nivellerad. Maskinfötterna är inte fixerade. Transportsäkringarna är inte borttagna.	<ul style="list-style-type: none"> ▶ → "<i>Nivellera maskinen</i>", <i>Sida 16</i> ▶ Fixera maskinfötterna. → "<i>Nivellera maskinen</i>", <i>Sida 16</i> ▶ → "<i>Ta bort transportsäkringarna</i>", <i>Sida 13</i>
Klapprande, rasslande ljud i avloppspumpen.	Det har hamnat främmande föremål i avloppspumpen.	▶ → " <i>Rengöra avloppspumpen</i> ", <i>Sida 49</i>
Slurpande, rytmiskt sugljud.	Avloppspumpen är på, tvättlösningen blir inte urpumpad.	▶ Inget fel - normalt ljud vid användning.

Resultatproblem

Fel	Orsak	Felavhjälpning
Tvätten blir skrynklig.	För högt centrifugeringsvarvtal.	▶ Ställ in lägre centrifugeringsvarvtal nästa tvättomgång.

Fel	Orsak	Felavhjälpning
Tvätten blir skrynklig.	För stor tvättmängd.	▶ Minska tvättmängden nästa tvättomgång.
	Fel program valt för textiltypen.	▶ Välj lämpligt program för textiltypen. → "Program", Sida 22
Tvätten blir inte ordentligt centrifugerad. Tvätten är för blöt/fuktig.	För lågt centrifugeringsvarvtal inställt.	▶ Ställ in högre centrifugeringsvarvtal nästa tvättomgång.
	Skrynkelskydd är aktiverad.	▶ Välj lämpligt program för textiltypen. → "Program", Sida 22
	Obalanskontrollen har avbrutit centrifugeringen på grund av ojämnt fördelat tvättgods.	▶ Fördela om tvätten i trumman. Anmärkning: Blanda stort och smått tvättgods i trumman. Olika stora textilier blir bättre fördelade vid centrifugering.
Det finns tvättmedelsrester på den fuktiga tvätten.	Tvättmedel kan innehålla vattenolösliga rester som hanmar på tvätten.	▶ Slå på programmet Sköljning .
	Olämpligt tvättmedel påfyllt i den smarta doseringens doserbehållare.	<ol style="list-style-type: none"> 1. Kontrollera om använt tvättmedel är lämpligt. → "Tvätt- och sköljmedel", Sida 34 2. Töm doserbehållaren. → "Rengöra tvättmedelsfacket", Sida 47 3. Rengör doserbehållaren. 4. Fyll på doserbehållaren igen. → "Fylla på doserbehållaren", Sida 40
	Basdoseringsmängden är felinställd.	▶ Är den smarta doseringen på, minska basdoseringsmängden → Sida 41.
Det finns tvättmedelsrester på den torra tvätten.	Tvättmedel kan innehålla vattenolösliga rester som hanmar på tvätten.	▶ Borsta av tvättgodset efter tvätt och före torktumling.
	Olämpligt tvättmedel påfyllt i den smarta doseringens doserbehållare.	<ol style="list-style-type: none"> 1. Kontrollera om använt tvättmedel är lämpligt. → "Tvätt- och sköljmedel", Sida 34 2. Töm doserbehållaren. → "Rengöra tvättmedelsfacket", Sida 47 3. Rengör doserbehållaren. 4. Fyll på doserbehållaren igen. → "Fylla på doserbehållaren", Sida 40

Fel	Orsak	Felavhjälpning
Det finns tvättmedelsrester på den torra tvätten.	Basdoseringsmängden är felinställd.	▶ Är den smarta doseringen på, minska basdoseringsmängden → <i>Sida 41</i> .
Dålig tvättverkan.	Basdoseringsmängden är felinställd.	▶ Är den smarta doseringen på, ställ in rätt basdoseringsmängd → <i>Sida 41</i> .
	Trögflytande tvätt- eller sköljmedel i den smarta doseringens doserbehållare.	<ol style="list-style-type: none"> 1. Kontrollera om använt tvättmedel är lämpligt. → <i>"Tvätt- och sköljmedel"</i>, <i>Sida 34</i> 2. Töm doserbehållaren. → <i>"Rengöra tvättmedelsfacket"</i>, <i>Sida 47</i> 3. Rengör doserbehållaren. 4. Fyll på doserbehållaren igen. → <i>"Fylla på doserbehållaren"</i>, <i>Sida 40</i>
	Olämpligt tvättmedel påfyllt i den smarta doseringens doserbehållare.	<ol style="list-style-type: none"> 1. Kontrollera om använt tvättmedel är lämpligt. → <i>"Tvätt- och sköljmedel"</i>, <i>Sida 34</i> 2. Töm doserbehållaren. → <i>"Rengöra tvättmedelsfacket"</i>, <i>Sida 47</i> 3. Rengör doserbehållaren. 4. Fyll på doserbehållaren igen. → <i>"Fylla på doserbehållaren"</i>, <i>Sida 40</i>

Home Connect-problem

Fel	Orsak	Felavhjälpning
Home Connect fungerar inte som den ska.	Olika orsaker är möjliga.	▶ Gå till www.home-connect.com .
Ingen uppkoppling mot hemnätverket.	Wi-Fi:n är av.	▶ → <i>"Stå på maskinens Wi-Fi"</i> , <i>Sida 44</i>
	Wi-Fi:n är på men det gick inte koppla upp mot hemnätverket.	<ol style="list-style-type: none"> 1. Se till så att hemnätverket är tillgängligt. 2. Koppla upp enheten mot hemnätverket igen. → <i>"Koppla upp maskinen mot WLAN-hemnätverket (Wi-Fi) med WPS-funktion"</i>, <i>Sida 42</i> → <i>"Koppla upp maskinen mot WLAN-hemnätverket (Wi-Fi) utan WPS-funktion"</i>, <i>Sida 42</i>

Otätthet

Fel	Orsak	Felavhjälpning
Det rinner vatten ur vattenslangen.	Vattenslangen är inte ansluten ordentligt/åtdragen.	<ol style="list-style-type: none">1. Anslut vattenslangen ordentligt. → "Anslut vattenslangen", Sida 152. Dra åt skruvkopplingen.
Det rinner vatten ur avloppsslangen.	Avloppsslangen är skadad. Avloppsslangen är inte ansluten ordentligt.	<ul style="list-style-type: none">▶ Byt den skadade avloppsslangen.▶ Anslut avloppsslangen ordentligt. → "Avloppsanslutningar", Sida 15

Lukt

Fel	Orsak	Felavhjälpning
Maskinen luktar illa.	Fukt och tvättmedelsrester kan ge bakteribildning.	<ul style="list-style-type: none">▶ → "Trumrengöring", Sida 47

Nödupplåsning

Du kan låsa upp luckan manuellt för att t.ex. ta ur tvätten vid strömavbrott.

Luckupplåsning

Förutsättning: Avloppspumpen är tom.
→ Sida 49

- 1. OBS.!** Utrinnande vatten kan ge saksador.
 - ▶ Öppna inte luckan om du ser vatten innanför glaset.
- Dra nödupplåsningen nedåt med ett verktyg och släpp den sedan.

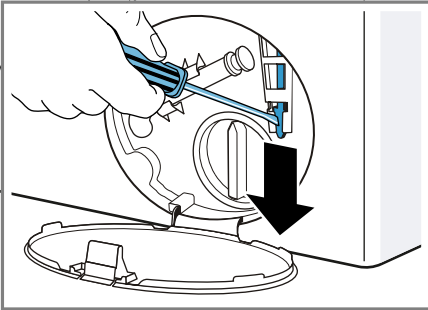

- ✓ Lucklåset öppnar.
2. Sätt i och snäpp fast serviceluckan.
3. Stäng serviceluckan.

Transport, lagring och avfallshantering

Här får du veta hur du ska förbereda din apparat för transport och lagring. Du får också veta hur du ska omhänderta begagnade apparater.

Demontera maskinen

1. Stäng vattenkranen.
2. → "Tömma vattenslangen", Sida 52.
3. Slå av maskinen.
4. Dra ur kontakten till maskinen.

5. Töm ur ev. tvättlösning som finns kvar.
→ "Rengöra avloppspumpen", Sida 49
6. Lossa slangarna.
7. Töm doserbehållarna.

Sätta i transportsäkringarna

Säkra maskinen med transportsäkringar vid transport för att undvika skador.

1. Ta bort de 4 täckpropparna.
 - Använd en mejsel för att få bort täckpropparna, om det behövs.

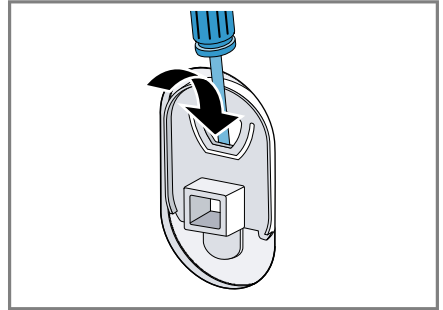

Spara täckpropparna.

2. Sätt i de 4 hylsorna.

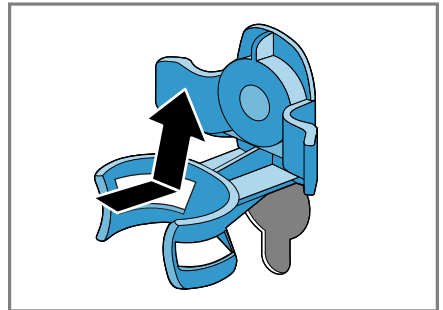

3. Sätt i alla skruvarna till de 4 transportsäkringarna och dra åt lite.

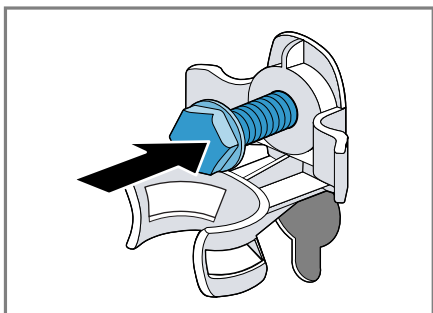

4. Sätt sladden i hållaren ① och dra åt alla 4 skruvorna till transportsäkringarna med skruvnyckel NV 13 ②.

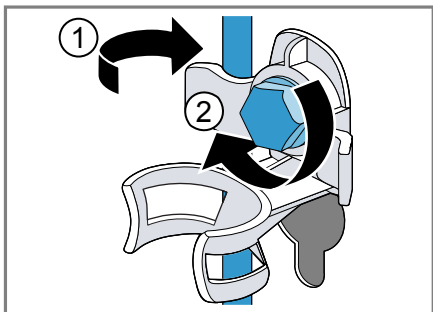

5. Sätt slangen i hållaren.

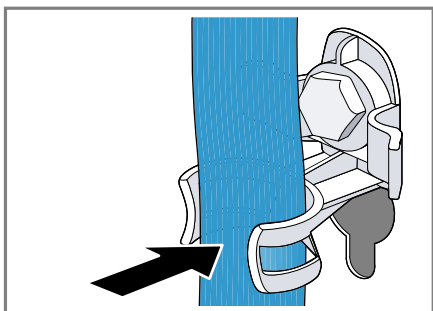

3. Slå på programmet **Urpumpning**.
✓ Outnyttjat tvättmedel kan inte rinna i avloppet vid nästa tvättomgång.

Omhändertagande av begagnade apparater

Genom en miljökompatibel avfallshantering kan värdefulla råmaterial återanvändas.

⚠ VARNING **Risk för hälsoskador!**

Barn kan låsa in sig i apparaten och utsättas för livsfara.

- ▶ Ställ inte upp apparaten bakom en dörr som kan blockera eller hindra öppningen av apparatluckan.
- ▶ Dra ur kontakten till uttjänta maskiner, kapa sladden och slå sönder lucklåset så att luckan inte går att stänga.

1. Ta ut nätanslutningsledningens stickkontakt.
2. Klipp av nätanslutningsledningen.
3. Omhänderta apparaten miljömässigt korrekt.



Denna enhet är märkt i enlighet med det europeiska direktivet 2012/19/EU om avfall som utgörs av eller innehåller elektroniska produkter (waste electrical and electronic equipment - WEEE). Direktivet anger ramarna för inom EU giltigt återtagande och korrekt återvinning av uttjänta enheter.

Använda maskinen igen

1. Ta bort transportsäkringarna
→ Sida 13.
2. Håll ca 1 l vatten i facket för manuell dosering i tvättmedelsfacket.

Kundtjänst

Om du har frågor beträffande användningen, om du inte själv kan avhjälpa ett fel på apparaten eller om apparaten måste repareras ska du vända dig till vår kundtjänst.

Du kan avhjälpa många problem själv med hjälp av informationen om felavhjälpning i den här bruksanvisningen eller på vår webbplats. Om detta inte är fallet kan du vända dig till vår kundtjänst.

Vi kan alltid hitta en lämplig lösning och försöker att undvika onödiga besök av vår kundtjänsttekniker. Vi ser till att din maskin blir reparerad med originalreservdelar och av utbildade kundtjänsttekniker vid garantiarbeten och efter tillverkargarantins utgång.

Av säkerhetsskäl får bara utbildad yrkespersonal utföra reparationer av maskinen. Garantin gäller inte om reparationer eller ingrepp utförs av personer som inte har auktoriserats av oss för detta, eller om våra maskiner förses med reserv- kompletterings- eller påbyggnadsdelar som inte är originaldelar och detta orsakar en defekt.

Funktionsrelevanta originalreservdelar enligt gällande ekodesignförordning kan fås från vår kundtjänst under minst 10 år efter att maskinen fördes ut på marknaden inom den europeiska ekonomiska sfären.

Anmärkning: Kundtjänstens åtgärder är kostnadsfria inom ramen för tillverkarens garantivillkor.

Detaljinformation om garantitid och garantivillkor i ditt land finns hos vår kundtjänst, din återförsäljare eller på vår webbplats.

När du kontaktar kundtjänsten behöver du ha produktnumret (E-nr) och tillverkningsnumret (FD) för din maskin. Kontaktuppgifterna till kundtjänsten finns i den medföljande kundtjänstförteckningen eller på vår webbplats.

Produktnummer (E-nr) och tillverkningsnummer (FD)

Produktnumret (E-nr.) och tillverkningsnumret (FD) står på maskinens typskylt.

Allt efter modell finns typskylten:

- på luckans insida.
- på serviceluckans insida.
- på apparatens baksida.

Skriv upp dina apparatuppgifter och telefonnumret till kundtjänsten så att du snabbt kan hitta dem.

AQUA-STOP-garanti¹

Förutom garantikrav gentemot säljare enligt köpeavtalet och förutom vår tillverkargaranti lämnar vi ersättning på följande villkor.

- Uppstår vattenskada till följd av fel i Aqua-Stop-systemet ersätter vi konsumentens skador. För att vattensäkerheten ska garanteras måste diskmaskinen anslutas till elnätet.
- Skadeståndsgarantin gäller under maskinens livstid.
- Garantikravet förutsätter att maskinen med Aqua-Stop har ställts upp och anslutits fackmässigt enligt våra instruktioner. Garantin omfattar också en fackmässigt monterad Aqua-Stop-förlängning (originaltillbehör). Vår garanti omfattar inte defekta framledningar eller armaturer fram till anslutningen av Aqua-Stop till vattenkranen.

¹ Allt efter apparatens utrustning







sv Kundtjänst

- Maskiner med Aqua-Stop behöver i princip inte övervakas under gång och vattenkranen behöver inte stängas efter fullbordad diskning. Bara vid en längre frånvaro från din bostad, t.ex. vid flera veckors semester, måste vattenkranen stängas.

Förbrukningsvärden

De angivna förbrukningsvärdena är ungefärliga uppgifter.

Värdena avviker från angivna värden beroende på vattentryck, -hårdhet, -inloppstemperatur, rumstemperatur, tvättgodsets typ och mängd, hur smutsigt tvättgodset är, vilket tvättmedel du använder, variationer i nätspänningen och inställningarna du valt.

Program	Temperatur (°C)	Tvättmängd (kg)	Effektförbrukning (kWh) ¹	Vattenförbrukning (l) ¹	Programtid (h) ¹	Restfuktighet (%) ^{1,2}
Bomull	20	10	0,50	95	3	44
Bomull ³	40	10	1,30	95	3 3/4	44
Bomull	60	10	2,10	95	3 3/4	44
 Bomull Eco ⁴		10	0,98	60	4 3/4	44
 Bomull Eco ⁴		5	0,55	50	4 1/4	44
 Bomull Eco ⁴		5	0,61	50	3	44
Bomull	90	10	2,50	110	3	44
Syntet ³	40	4	0,75	57	2 1/2	40
Mix	40	4	0,65	44	1	60
Fintvätt / Silke	30	2	0,22	36	3/4	30
 Ylle / Handtvätt	30	2	0,21	40	3/4	45

¹ Värden enligt gällande version av EN60456

² Angiven restfuktighet baserad på programberoende sänkning av centrifugeringsvarvtal och maximal tvättmängd.

³ Information för provningsinstitutet: välj max. centrifugeringsvarvtal vid kontroll enligt gällande standard EN60456 och slå av automatdoseringen, om det inte är just den funktionen som ska kontrolleras.

⁴ Programinställning med maxvarvtal för kontroll och energimärkning enligt direktiv 2010/30/EU med kallvatten (15°C). Programmen är avsedda för normalsmutsiga bomullstextilier och ger effektivast kombinerad effekt- och vattenförbrukning. Använd programtemperatur ska följa den tvättemperatur som skötselråden i textilierna anger. Verklig tvättemperatur kan avvika från angiven programtemperatur av energisparskäl, men tvätteffekten motsvarar lagföreskrifterna.

Tekniska data

Siffror och fakta om din apparat finns här.

Maskinhöjd	850 mm
Maskinbredd	600 mm

¹ Allt efter apparatens utrustning

Maskindjup	640 mm
Vikt	73 kg ¹
Maximal tvättmängd	10 kg
Spänning	220 - 240 V, 50 Hz
 Minsta installationsavsäkring	10 A

¹ Allt efter apparatens utrustning

sv Tekniska data

Märkeffekt	2300 W
Effektförbrukning	<ul style="list-style-type: none">■ Av: 0,1 W■ Standbyläge: 0,43 W■ Uppkopplad standbytid (Wi-Fi): 20 min.■ Uppkopplad standby (Wi-Fi): 1,3 min.
Vattentryck	<ul style="list-style-type: none">■ Min.: 100 kPa (1 bar)■ Max.: 10 kPa (10 bar)
Vattenslangens längd	1500 mm
Avloppsslangens längd	1500 mm
Sladdlängd	2100 mm
Max. urpumpningshöjd	100 cm
¹ Allt efter apparatens utrustning	



A series of horizontal lines for writing, starting from the top right of the pencil icon and extending across the width of the page. There are 25 lines in total, providing a template for handwriting practice.



Thank you for buying a Bosch Home Appliance!

Register your new device on MyBosch now and profit directly from:

- **Expert tips & tricks for your appliance**
- **Warranty extension options**
- **Discounts for accessories & spare-parts**
- **Digital manual and all appliance data at hand**
- **Easy access to Bosch Home Appliances Service**

Free and easy registration – also on mobile phones:

www.bosch-home.com/welcome



Looking for help? You'll find it here.

Expert advice for your Bosch home appliances, help with problems or a repair from Bosch experts.

Find out everything about the many ways Bosch can support you:

www.bosch-home.com/service

Contact data of all countries are listed in the attached service directory.

Robert Bosch Hausgeräte GmbH

Carl-Wery-Straße 34

81739 München

GERMANY

www.bosch-home.com



9001432333 (990710)