



BOSCH



Register your
new device on
MyBosch now and
get free benefits:
[bosch-home.com/
welcome](https://bosch-home.com/welcome)

Pyykinpesukone

WAXH2EL0SN

[fi] Käyttö- ja asennusohje

Sisällysluettelo

Turvallisuus	4	Likaisuusasteet	38
Yleisiä ohjeita.....	4	Hoito-ohjeiden symbolit.....	38
Määräyksenmukainen käyttö	4	Pesuaine ja hoitoaine	38
Käyttäjien rajoitukset	4	Pesuainesuositus.....	39
Turvallinen asennus	5	Pesuaineen annostelu.....	39
Turvallinen käyttö	7	Käytön perusteet	40
Turvallinen puhdistus ja huolto	9	Laitteen kytkeminen päälle.....	40
Esinevahinkojen välttäminen	11	Ohjelman asettaminen	40
Ympäristönsuojelu ja säästö	11	Ohjelma-asetusten muuttaminen	41
Pakkausmateriaalin hävittäminen	11	Ohjelma-asetusten tallentaminen	
Energian ja resurssien säästö	12	muistiin.....	41
Energiansäästötila.....	12	Pyykin asettaminen koneeseen	42
Asennus ja liittäminen	12	Pesuaineen ja hoitoaineen	
Laitteen purkaminen		jakaminen.....	42
pakkauksesta	12	Pesuohjelman käynnistäminen	42
Toimituksen sisältö	13	Pyykin liittäminen	42
Sijoituspaikalle asetettavat		Pyykin lisääminen	43
vaatimukset	13	Ohjelman keskeyttäminen	43
Kuljetustukien poistaminen.....	14	Ohjelman jatkaminen, kun pyykki	
Kuljetustukilistojen poistaminen.....	15	on jäänyt veteen	43
Laitteen liittäminen	16	Pyykin poistaminen koneesta.....	43
Laitteen suoristaminen	17	Laitteen kytkeminen pois päältä	43
Tutustuminen	19	Lapsilukko	44
Laite	19	Lapsilukon aktivointi.....	44
Pesuainekotelo	20	Lapsilukon deaktivointi.....	44
Valitsimet.....	20	Älykäs annostelujärjestelmä	
Näyttö.....	21	Intelligent Dosing System	44
Ohjelmat.....	24	Annostelusäiliöiden täyttäminen	44
Valitsimet.....	32	Annostelusäiliön sisältö.....	45
Käyttölogiikka	34	Perusannostelumäärä	45
Varusteet	36	Home Connect	45
Ennen ensimmäistä käyttöä	36	Laitteen yhdistäminen WLAN-	
Tyhjän pesukerran		kotiverkkoon (Wi-Fi) WPS-	
käynnistäminen.....	36	toiminnon avulla.....	46
Pyykki	37	Laitteen yhdistäminen WLAN-	
Pyykin esivalmistelu	37	kotiverkkoon (Wi-Fi) ilman WPS-	
Pyykin lajittelu	37	toimintoa.....	46
		Laitteen yhdistäminen Home	
		Connect -sovellukseen.....	47

Laitteen yhdistäminen energianhallintaan.....	47
Wi-Fi:n aktivointi laitteessa.....	48
Wi-Fi:n deaktivointi laitteessa.....	48
Ohjelmapäivitys.....	48
Laitteen verkkoasetusten nollaaminen.....	49
Etädiagnoosi.....	49
Tietosuoja.....	49
Vaatimustenmukaisuusvakuutus.....	49

Perusasetukset.....	50
Yhteenveto perusasetuksista.....	50
Perusasetusten muuttaminen	51

Puhdistus ja hoito	51
Laitteen hoitoa koskevia ohjeita	51
Rummun puhdistus.....	51
Pesuainekotelon puhdistus	51
Kalkinpoisto.....	53
Poistopumpun puhdistus.....	53
Hajulukossa olevan poistovesiletkun puhdistus	56
Tulovesisihdin puhdistus	56

Toimintahäiriöiden korjaaminen.....	58
Vikakoodi / vikanäyttö / signaali	58
Toimintahäiriöt	59
Äänet.....	62
Ongelma lopputuloksessa.....	63
Home Connect -ongelma	65
Vuoto.....	65
Hajuhaitat	65
Lukon avaaminen hätätilanteessa.....	66

Kuljetus, säilytys ja hävittäminen... 	66
Laitteen irrottaminen	66
Kuljetustukien asentaminen.....	66
Laitteen ottaminen uudelleen käyttöön.....	67
Käytöstä poistetun laitteen hävittäminen	67

Huoltopalvelu	68
Mallinumero (E-nro) ja valmistusnumero (FD).....	68
AQUA-STOP-takuu ¹	68
Kulutustiedot	70
Tekniset tiedot.....	70

¹ Laitteen varustuksesta riippuen



Turvallisuus

Noudata turvallisuuteen liittyviä ohjeita, jotta laitteen käyttö on turvallista.

Yleisiä ohjeita

Tästä löydät tätä ohjetta koskevia yleisiä tietoja.



- Lue tämä ohje huolellisesti. Vain silloin voit käyttää laitetta turvallisesti ja taloudellisesti.
- Tämä ohje on tarkoitettu laitteen asentajalle ja käyttäjälle.
- Noudata turvallisuusohjeita ja varoituksia.
- Säilytä ohjeet ja tuotetiedot myöhempää käyttötarvetta tai mahdollista uutta omistajaa varten.
- Tarkasta laite, kun olet purkanut sen pakkauksesta. Jos laitteessa on kuljetusvaurioita, älä kytke laitetta käyttöön.

Määräyksenmukainen käyttö

Noudata määräyksenmukaista käyttöä koskevia ohjeita, jotta voit käyttää laitetta turvallisesti ja oikein.

Käytä laitetta vain:

- tämän asennus- ja käyttöohjeen mukaisesti.
- konepesun kestävien tekstiilien ja käsin pestäviksi tarkoitettun villan pesemiseen hoito-ohjeiden mukaisesti.
- vesijohtovedellä ja yleisesti myynnissä olevilla, pesukoneisiin soveltuvilla pesu- ja hoitoaineilla.
- yksityisissä kotitalouksissa ja kodinomaisen ympäristön suljetuissa tiloissa.
- enintään 4000 metrin korkeudella merenpinnasta.

Käyttäjien rajoitukset

Vältä lapsiin ja apua tarvitseviin henkilöihin kohdistuvat riskit. Kahdeksanvuotiaat ja sitä vanhemmat lapset ja sellaiset henkilöt, joilla on alentunut fyysinen, aistillinen tai henkinen toimintakyky tai joilta puuttuu kokemusta ja/tai tietoa laitteen käytöstä, saavat

käyttää laitetta vain valvonnan alaisena tai kun heille on neuvottu, miten laitetta käytetään turvallisesti ja he ovat ymmärtäneet laitteesta aiheutuvat vaarat.

Lapset eivät saa leikkiä laitteella.

Lapset eivät saa puhdistaa laitetta tai tehdä sille mitään käyttäjälle kuuluvia huoltotöitä ilman valvontaa.

Pidä alle 3-vuotiaat lapset ja kotieläimet poissa laitteen lähetyiltä.

Turvallinen asennus

Noudata turvallisuusohjeita, kun asennat laitteen.

VAROITUS – Sähköiskun vaara!

- Epäasianmukaiset asennukset ovat vaarallisia.
 - ▶ Liitä laite ainoastaan tyyppikilvessä olevien tietojen mukaiseen sähköverkkoon.
 - ▶ Liitä laite vain määräysten mukaisesti asennetun, maadoitetun pistorasian kautta vaihtovirtaverkkoon.
 - ▶ Talon suojamaadoitusjärjestelmän täytyy olla asennettu määräysten mukaisesti. Asennuksen johdon poikkileikkauksen pitää olla riittävän suuri.
 - ▶ Käytä vikavirtasuojakytkintä käytettäessä vain tyyppiä, jossa on merkintä .
 - ▶ Älä syötä laitteeseen virtaa ulkoisella kytkentälaitteella, esimerkiksi kellokytkimellä tai kauko-ohjaimella.
 - ▶ Kun laite on asennettu, verkkojohdon pistokkeeseen pitää päästä vapaasti käsiksi, tai jos sitä ei ole mahdollista pitää ulottuvilla, kiinteään sähköliitintään on asennettava asennusmääräysten mukainen kaikki navat erottava katkaisin.
 - ▶ Laitetta asentaessasi varmista, että verkkojohto ei jää puristuksiin eikä vahingoitu.
- Verkkojohdon viallinen eristys on vaarallinen.
 - ▶ Varmista, verkkojohto ei koske laitteen kuumiin osiin tai lämmönlähteisiin.
 - ▶ Varmista, että verkkojohto ei koske teräviin reunoihin.
 - ▶ Verkkojohtoa ei saa taittaa, jättää puristuksiin eikä muuttaa.

VAROITUS – Palovaara!

Jatkojohdon käyttö hyväksymättömän adapterin kanssa on vaarallista.

- ▶ Älä käytä jatkojohtoja tai haaroitusrasioita.
- ▶ Jos verkkojohto on liian lyhyt, ota yhteys huoltopalveluun.
- ▶ Käytä vain valmistajan hyväksymiä adaptereita.

VAROITUS – Loukkaantumisvaara!

- Laitteen suuri paino voi aiheuttaa tapaturmia laitetta nostettaessa.
 - ▶ Älä nosta laitetta yksin.
- Jos tämä laite asennetaan epäasianmukaisesti pesutorniin, laite voi päästä putoamaan.
 - ▶ Liitä kuivausrumpu vain kuivausrummun valmistajan liitossarjalla pyykinpesukoneen päälle. . Muunlaisen asennusmenetelmän käyttäminen on kielletty.
 - ▶ Älä asenna laitetta pesutorniin, jos kuivausrummun valmistajalla ei ole tarjolla tarkoitukseen sopivaa liitäntäsarjaa.
 - ▶ Älä asenna eri valmistajien syvyydeltään ja leveydeltään erilaisia laitteita pesutorniksi.
 - ▶ Älä asenna pesutornia jalustalle; laitteet voivat päästä kaatumaan.

VAROITUS – Tukehtumisvaara!

Lapset saattavat leikkiessään esim. vetää pakkausmateriaaleja päähänsä tai kääriytyä niihin ja tukehtua.

- ▶ Pidä pakkausmateriaali poissa lasten ulottuvilta.
- ▶ Älä anna lasten leikkiä pakkausmateriaalilla.

VARO – Loukkaantumisvaara!

- Laite voi täristä tai liikkua käytön aikana.
 - ▶ Sijoita laite puhtaalle, tasaiselle ja vakaalle alustalle.
 - ▶ Suorista laite laitejalkojen ja vesivaa'an avulla.

- Epäasianmukaisesti asennetut letkut ja verkkojohdot aiheuttavat kompastumisvaaran.
 - ▶ Asenna letkut ja verkkojohdot siten, että niihin ei voi kompastua.
- Jos laitetta siirretään sen ulkonevista rakenneosista, kuten esimerkiksi laitteen luukusta, osat voivat murtua.
 - ▶ Älä siirrä laitetta sen ulkonevista rakenneosista.

⚠ VARO – Viiltohaavojen vaara!

Laitteen teräviin kulmiin koskeminen voi aiheuttaa viiltohaavoja.

- ▶ Älä koske laitteen teräviin kulmiin.
- ▶ Käytä suojakäsineitä laitetta asennettaessa ja kuljetettaessa.

Turvallinen käyttö

Noudata näitä turvallisuusohjeita, kun käytät laitetta.

⚠ VAROITUS – Sähköiskun vaara!

- Viallinen laite tai verkkojohto on vaarallinen.
 - ▶ Älä käytä viallista laitetta.
 - ▶ Älä vedä verkkojohdosta, kun irrotat laitteen sähköverkosta. Vedä aina verkkojohdon pistokkeesta.
 - ▶ Jos laite tai verkkojohto on rikki, irrota heti verkkojohdon pistoke tai kytke sulake sulakerasiassa pois päältä ja sulje vesihana.
 - ▶ Soita huoltopalveluun. → *Sivu 68*
 - ▶ Laitteen korjaustöitä saavat tehdä vain alan ammattilaiset.
- Laitteeseen pääsevä kosteus voi aiheuttaa sähköiskun.
 - ▶ Käytä laitetta vain suljetuissa tiloissa.
 - ▶ Älä altista laitetta voimakkaalle kuumuudelle tai kosteudelle.
 - ▶ Älä käytä laitteen puhdistukseen höyry- tai painepesuria, letkuja tai suihkua.

VAROITUS – Terveysvahinkojen vaara!

Lapset voivat leikkiessään lukita itsensä vahingossa laitteeseen ja joutua hengenvaaraan.

- ▶ Älä sijoita laitetta sellaisen oven taakse, joka vaikeuttaisi laitteen oven avaamista tai estäisi sen avaamisen.
- ▶ Vedä käytöstä poistettujen laitteiden verkkojohdon pistoke irti, katkaise verkkojohto ja riko laitteen ovesta oleva lukko siten, että laitteen luukkua ei saa enää suljettua.

VAROITUS – Tukehtumisvaara!

Lapset voivat vetää henkeen tai niellä pieniä osia ja tukehtua niihin.

- ▶ Pidä pienet osat poissa lasten ulottuvilta.
- ▶ Älä anna lasten leikkiä pienillä osilla.

VAROITUS – Myrkytysvaara!

Pesu- ja hoitoaineiden nauttiminen saattaa aiheuttaa myrkytyksiä.

- ▶ Jos nielet vahingossa ainetta, käänny lääkärin puoleen.
- ▶ Säilytä pesu- ja hoitoaineet poissa lasten ulottuvilta.

VAROITUS – Räjähdyksivaara!

Jos pyykkiä on esikäsitelty liuotainepitoisilla puhdistusaineilla, pyykki voi aiheuttaa laitteessa räjähdyksen.

- ▶ Huuhtele tällainen esikäsitelty pyykki ennen pesua huolellisesti vedellä.

VARO – Loukkaantumisvaara!

- Jos laitteen päälle noustaan tai kiivetään, työtaso voi murtua.
 - ▶ Älä nouse tai kiipeä laitteen päälle.
- Jos istuudut avoimen luukun päälle tai nojaat siihen, laite voi kaatua.
 - ▶ Älä istuudu laitteen luukun päälle tai nojaa siihen.
 - ▶ Älä aseta mitään esineitä laitteen luukun päälle.
- Jos kosketat pyörivää rumpua, saatat loukata kätesi.
 - ▶ Odota, että rumpu on kokonaan pysähtynyt ennen kuin kosketat rumpua.

⚠ VARO – Palovammojen vaara!

Laitteen luukun lasi kuumenee, kun pesulämpötila on korkea.

- ▶ Älä kosketa laitteen kuumaa luukkua.
- ▶ Pidä lapset poissa laitteen kuuman luukun läheltä.

⚠ VARO – Palamisvamman vaara!

Kun pesulämpötila on korkea, pesuvesi on kuumaa.

- ▶ Älä kosketa kuumaa pesuvettä.

⚠ VARO – Syöpymisvaara!

Kun avaat pesuainekotelon, laitteesta voi roiskua pesuainetta ja hoitoainetta. Aineiden pääseminen kosketuksiin silmien tai ihon kanssa voi aiheuttaa ärsytystä.

- ▶ Jos pesu- tai hoitoainetta pääsee silmiin tai iholle, huuhteile silmät ja iho huolellisesti puhtaalla vedellä.
- ▶ Jos nielet vahingossa ainetta, käänny lääkärin puoleen.
- ▶ Säilytä pesu- ja hoitoinneet poissa lasten ulottuvilta.

Turvallinen puhdistus ja huolto

Noudata turvallisuusohjeita, kun puhdistat ja huollat laitetta.

⚠ VAROITUS – Sähköiskun vaara!

- Epäasianmukaiset korjaukset ovat vaarallisia.
 - ▶ Laitteen korjaustöitä saavat tehdä vain alan ammattilaiset.
 - ▶ Laitteen korjaukseen saa käyttää vain alkuperäisiä varaosia.
 - ▶ Jos laitteen verkkojohto vaurioituu, sen saa turvallisuussyistä vaihtaa vain valmistaja, sen huoltopalvelu tai vastaavan pätevyyden omaava henkilö.
- Laitteeseen pääsevä kosteus voi aiheuttaa sähköiskun.
 - ▶ Älä käytä laitteen puhdistukseen höyry- tai painepesuria, letkuja tai suihkua.

⚠ VAROITUS – Loukkaantumisvaara!

Muiden kuin alkuperäisten varaosien ja alkuperäisten varusteiden käyttö on vaarallista.

- ▶ Käytä vain valmistajan alkuperäisiä varaosia ja alkuperäisiä varusteita.



VAROITUS – Myrkytysvaara!

Liuotinpitoisia puhdistusaineita käytettäessä saattaa muodostua myrkyllisiä höyryjä.

- ▶ Älä käytä liuotinpitoisia puhdistusaineita.

Esinevahinkojen välttäminen

Noudata näitä neuvoja, jotta vältät esinevahingot ja laitevauriot.

HUOMIO!

- Huuhteluaineiden, pesuaineiden, hoitoaineiden ja puhdistusaineiden virheellinen annostelu voi haitata laitteen toimintaa.
 - ▶ Noudata valmistajien annostelusuosituksia.
- Suurimman sallitun täyttömäärän ylittäminen haittaa laitteen toimintaa.
 - ▶ Ota kunkin ohjelman suurin sallittu täyttömäärä → *Sivu 24* huomioon äläkä ylitä määrää.
- Laitteessa on kuljetusta varten kuljetustuet. Poistamattomat kuljetustuet voivat aiheuttaa esinevahinkoja ja laitevaurioita.
 - ▶ Poista ennen laitteen käyttöönottoa kaikki kuljetustuet ja ota ne talteen.
 - ▶ Asenna kaikki kuljetustuet kunnolla paikoilleen aina ennen kuin kuljetat laitetta, jotta vältät kuljetusvauriot.
- Veden liian alhainen tai korkea paine voi heikentää laitteen toimintaa.
 - ▶ Varmista, että vedenpaine vesijärjestelmässä on vähintään 100 kPa (1 bar) ja enintään 1000 kPa (10 bar).
 - ▶ Jos vedenpaine ylittää annetun maksimiarvon, vesijohtoliitännän ja laitteen letkusarjan väliin on asennettava paineenalennusventtiili.
- Muutetut tai vaurioituneet vesiletkut voivat aiheuttaa esine- ja laitevaurioita.
 - ▶ Vesiletkuja ei saa taittaa, jättää puristuksiin, muuttaa eikä katkaista.

- ▶ Käytä vain laitteen mukana toimitettuja vesiletkuja tai valmistajan alkuperäisiä vaihtoletkuja.
- ▶ Käytettyjä vesiletkuja ei saa käyttää uudelleen.
- Soveltumattomat puhdistusaineet voivat vahingoittaa laitteen pintoja.
 - ▶ Älä käytä voimakkaita tai hankaavia puhdistusaineita.
 - ▶ Älä käytä vahvasti alkoholipitoisia puhdistusaineita.
 - ▶ Älä käytä kovia hankaustyynyjä tai puhdistussieniä.
 - ▶ Puhdista laite vain vedellä ja pehmeällä, kostealla liinalla.
 - ▶ Poista laitteen kanssa kosketuksiin joutuneet pesuainejäämät, suihkejäämät ja muu lika heti.

Ympäristönsuojelu ja säästö

Suojele ympäristöä käyttämällä laitetta ympäristöystävällisesti, ja hävitä kierrätettävä materiaali oikein.

Pakkausmateriaalin hävittäminen

Pakkausmateriaalit ovat ympäristöystävällisiä ja kierrätyskelpoisia.

- ▶ Hävitä yksittäiset osat lajiteltuina. Tarkempia tietoja kierrätysmahdollisuuksista saat kodinkoneliikkeistä sekä paikkakuntasi jätehuollosta vastaavilta viranomaisilta.

Energian ja resurssien säästö

Laitteesi kuluttaa vähemmän sähköä ja vettä, kun noudatat näitä ohjeita.

Älä ylitä ohjelmien suurinta sallittua täyttömäärää → *Sivu 24*.

- + Suurempi täyttömäärä pidentää ohjelman kestoa ja lisää energiankulutusta.

Käytä ohjelmien suurin sallittu täyttömäärä → *Sivu 24* hyväksesi.

- + Energian- ja luonnonvarojen käyttö on tällöin tehokkainta.

Käytä säästeliästä ohjelma-asetusta.

- + Kun teet ohjelma-asetukset, näet näytössä odotettavissa olevan kulutuksen.

Valitse pyykin likaisuusasteen mukainen pesuaineen annostelu → *Sivu 39*.

- + Kevyesti tai normaalisti likaantuneelle pyykille riittää pienempi pesuainemäärä. Noudata pesuainevalmistajan annostelusuositusta.

Laske pesulämpötilaa, kun pyykki on kevyesti tai normaalisti likaantunutta.

- + Laite kuluttaa matalammissa lämpötiloissa vähemmän energiaa. Kevyesti tai normaalisti likaantuneelle pyykille riittää myös matalampi lämpötila kuin hoito-ohjeessa mainitaan.

Aseta suurin sallittu linkousnopeus, kun haluat kuivata pyykin pesun jälkeen kuivausrummussa.

- + Kuivempi pyykki lyhentää kuivausohjelman kestoa ja pienentää energiankulutusta.

Pese pyykki ilman esipesua.

- + Esipesun lisääminen pesuohjelmaan pidentää ohjelman kestoa ja lisää energian- ja vedenkulutusta.

Laitteessa on määräautomatiikka.

- + Määräautomatiikka sovitaa vedenkulutuksen ja ohjelman keston optimaaliseksi tekstiilien laadun ja rummun täyttömäärän mukaan.

Laitteessa on Aquasensor-tunnistin.

- + Aquasensor tarkkailee huuhtelun aikana huuhteluveden sameutta ja sovitaa huuhtelukertojen keston ja lukumäärän sopivaksi.

Energiansäästötila

Jos laite on pidemmän aikaa käyttämättä, laite kytkeytyy automaattisesti energiansäästötilaan. Kaikki näytöt sammuvat ja  vilkkuu. Energiansäästötila päättyy, kun käytät taas laitetta, esimerkiksi avaat tai suljet luukun.

Jos laite on energiansäästötilassa pidemmän aikaa käyttämättä, laite kytkeytyy automaattisesti pois päältä.

Asennus ja liitäntä

Tästä näet, millainen on paras asennuspaikka laitteellesi. Lisäksi saat tietoa laitteen liittämisestä vesijohto- ja sähköverkkoon.

Laitteen purkaminen pakkauksesta

1. Poista kaikki pakkausmateriaali ja suojakalvat laitteesta.
2. Tarkasta, onko laitteessa näkyviä vaurioita.

3. HUOMIO! Rumpuun jääneet esineet, joita ei ole tarkoitettu käytettäväksi laitteessa, voivat aiheuttaa esine- ja laitevaurioita.

- Poista nämä esineet ja kaikki mukana toimitetut varusteet rummusta ennen käytät laitetta. Avaa luukku ja poista varusteet rummusta.

Toimituksen sisältö

Kun olet poistanut kaikki osat pakkauksesta, tarkista ettei niissä ole kuljetusvaurioita ja että kaikki osat ovat mukana.

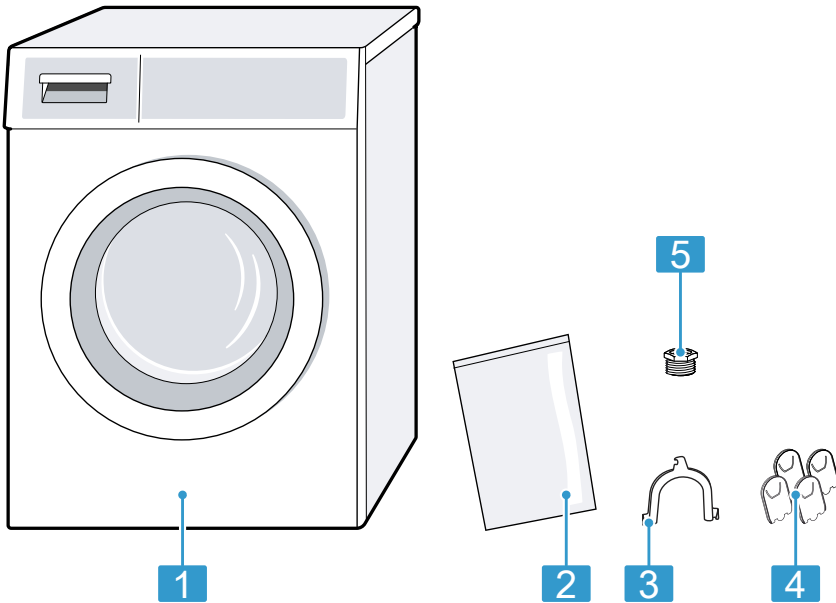

1	Pyykinpesukone
2	Mukana toimitetut asiakirjat
3	Kaari poistovesiletkun kiinnittämiseen
4	Suojatulpat
5	Liitäntäadapteri

Sijoituspaikalle asetettavat vaatimukset

Laite voi lingottaessa liikkua. Noudata sijoituspaikkaa koskevia ohjeita.

Huom: Noudata turvallisuuteen → *Sivu 4* liittyviä ohjeita, jotta laitteen käyttö on turvallista.

VAROITUS

Sähköiskun vaara!

Laitteessa on jännitettä johtavia osia.

Jännitettä johtavien osien koskettaminen on vaarallista.

- ▶ Älä käytä laitetta ilman kansilevyä.

VAROITUS

Loukkaantumiskaava!

Jos laitetta käytetään jalustalla, laite voi kaatua.

- ▶ Kiinnitä laitteen jalat ehdottomasti valmistajan toimittaman kiinnityssarjan → *Sivu 36* avulla ennen kuin käytät laitetta jalustalla.

HUOMIO!

- Jos laite sijoitetaan ulos tai tilaan, jossa on jäämiskaava, jäänyt jäännösvesi voi vaurioittaa laitetta ja jäätyneet letkut voivat repeytyä tai haljeta.
 - ▶ Älä sijoita laitetta ulos tai tiloihin, joissa vesi voi jäätymään, äläkä käytä laitetta tällaisissa tiloissa.
- Laitteen toiminta on testattu tehtaalla ennen sen toimittamista, ja laitteessa voi olla jäännösvesi. Tämä jäännösvesi voi valua ulos, jos laitetta kallistetaan yli 40°.
 - ▶ Kallista laitetta varovasti.

Sijoituspaikka	Vaativukset
Jalustalla 	Kiinnitä laite kiinnityssarjan → <i>Sivu 36</i> avulla.

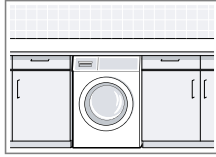
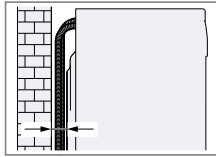
Sijoituspaikka	Vaativukset
Puupalkkikatolla 	Sijoita laite vedenpitävälle puulevyille, joka on kiinnitetty lattiaan tukevasti ruuveilla. Puulevyn vahvuuden pitää olla vähintään 30 mm.
Keittiökaluisten välissä 	<ul style="list-style-type: none"> ■ Asennustilan leveyden pitää olla 60 cm. ■ Aseta laite vain yhtenäisen, viereisten kaappien kanssa kiinteästi liitetyn työtason alle.
Seinän vieressä 	Älä asenna letkuja puristuksiin seinän ja laitteen väliin.

Kuljetustukien poistaminen

Laitteen takasivulla on kuljetusta varten kuljetustuet.

Huomautuksia

- Noudata turvallisuuteen → *Sivu 4* liittyviä ohjeita, jotta laitteen käyttö on turvallista.
 - Säilytä kuljetustuet, ruuvit ja holkit myöhempää kuljetusta → *Sivu 66* varten.
1. Vedä letkut pois pidikkeistä.

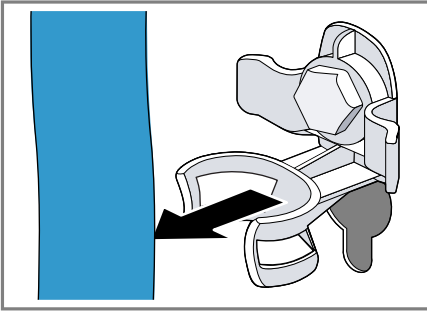

2. Löystytä ① ja poista ② 4 kuljetustuen kaikki ruuvit ruuviavaimella, avainkoko 13.

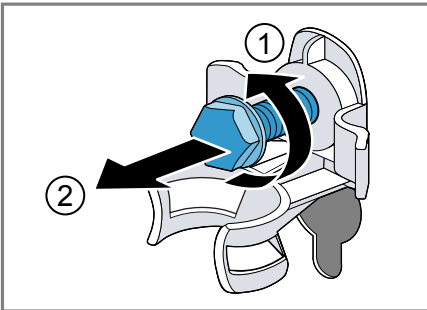

3. Vedä verkkoliitäntäjohto pois pidikkeestä.

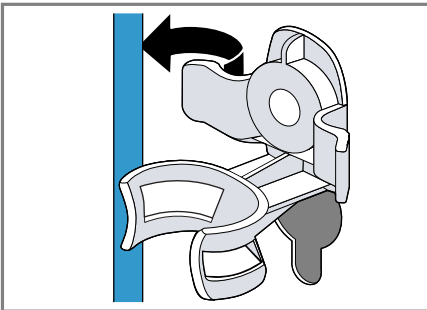

4. Poista 4 holkkia.

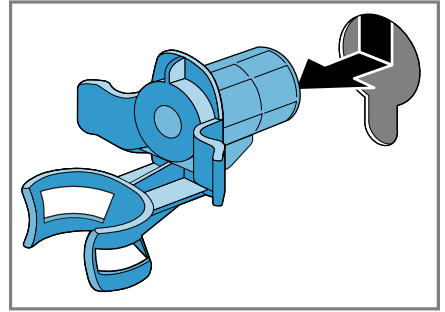

5. Aseta 4 suojatulppaa paikoilleen.

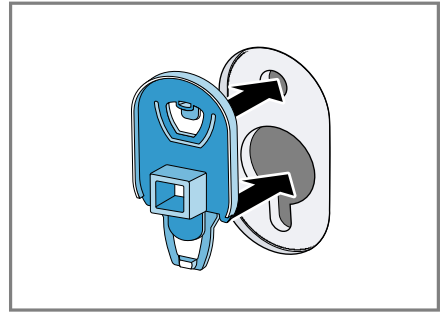

6. Paina 4 suojatulppaa alas.

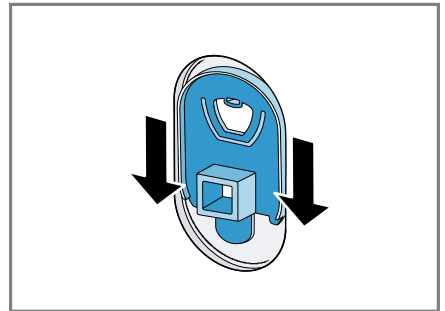

Kuljetustukilistojen poistaminen

Huom: Noudata turvallisuuteen → *Sivu 4* liittyviä ohjeita, jotta laitteen käyttö on turvallista.

1. Löystytä ja poista pystysuorien kuljetustukilistojen ruuvit ruuviavaimella T20.

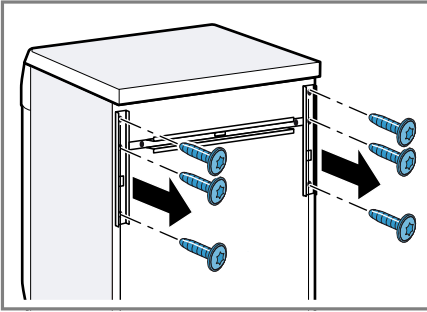

2. Poista kuljetustukilista.

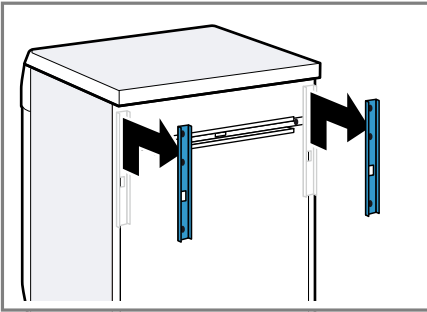

3. Löystytä ja poista vaakasuoran kuljetustukilistan ruuvit ruuviavaimella T20.

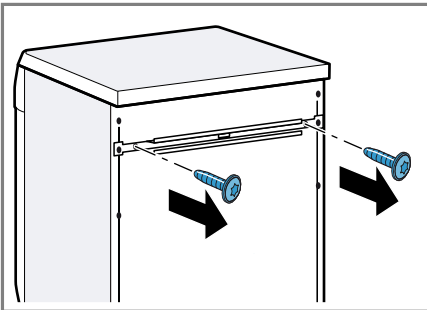

4. Poista kuljetustukilista.

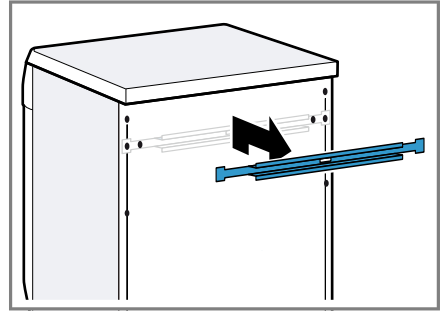

Laitteen liittäminen

Liitä laite sähköverkkoon, tulovesi- ja poistovesijärjestelmään.

Tulovesiletkun liittäminen

Huom: Noudata turvallisuuteen → *Sivu 4* liittyviä ohjeita, jotta laitteen käyttö on turvallista.

⚠ VAROITUS Sähköiskun vaara!

Laitteessa on jännitettä johtavia osia. Jännitettä johtavien osien koskettaminen on vaarallista.

► Älä upota sähkötoimista Aquastop-venttiiliä veteen.

1. Liitä tulovesiletku vesihanaan (26,4 mm = 3/4").

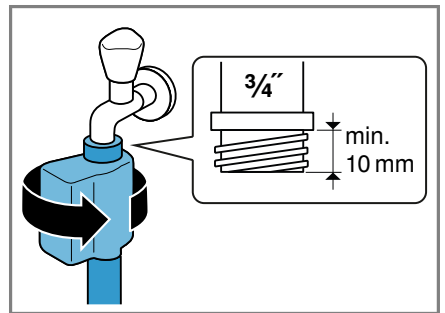

2. Jos käytössä on vesihana 21 mm = 1/2", asenna ensin adapteri ja tiivistelevy.

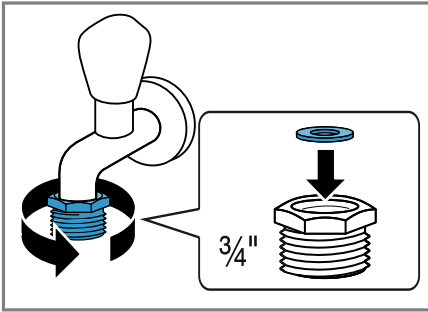

3. Avaa vesihana varovasti ja tarkista, ovatko liitäntäkohdat tiiviit.

Poistovesiliitäntän liitäntätyypit

Seuraavassa saat ohjeet laitteen liittämiseen poistovesijärjestelmään.

Huom: Noudata turvallisuuteen → *Sivu 4* liittyviä ohjeita, jotta laitteen käyttö on turvallista.

HUOMIO!

Kun laitteesta poistetaan vesi pumppaamalla, poistovesiletku on paineen alainen, ja letku voi irrota asennetusta liitäntäkohdasta.

- Varmista, että poistovesiletku ei pääse irtoamaan tahattomasti.

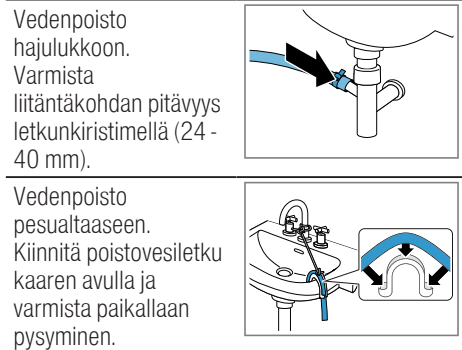

Vedenpoisto muoviputkeen, jossa on kumimuhvi, tai viemäriin. Kiinnitä poistovesiletku kaaren avulla ja varmista paikallaan pysyminen.

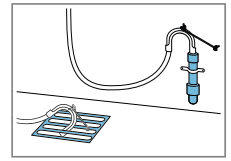

Laitteen liittäminen sähköverkkoon

Huom: Noudata turvallisuuteen → *Sivu 4* liittyviä ohjeita, jotta laitteen käyttö on turvallista.

1. Liitä verkkojohdon verkkopistoke laitteen läheisyydessä olevaan pistorasiaan. Laitteen liitäntätiedot löydät teknisistä tiedoista → *Sivu 70*.
2. Tarkista verkkopistokkeen kiinnitys.

Laitteen suoristaminen

Suorista laite oikein, jotta vähennät häiriöääniä ja värinöitä ja vältät laitteen liikkumisen.

Huom: Noudata turvallisuuteen → *Sivu 4* liittyviä ohjeita, jotta laitteen käyttö on turvallista.

1. Avaa vastamutterit kiertämällä ruuviavainta, avainkoko 17, myötäpäivään.

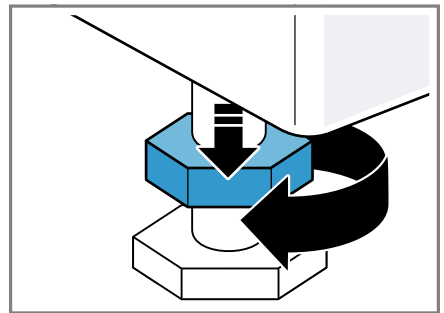

2. Suorista laite kiertämällä laitejalkoja. Tarkasta laitteen sijoitus vesivaa'alla.

fi Asennus ja liitäntä

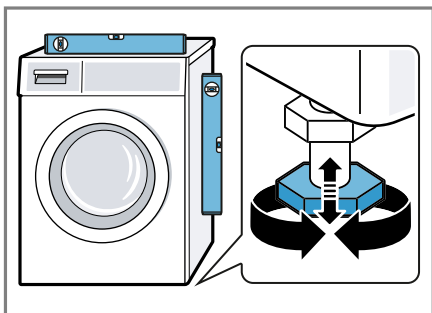

Laitteen on oltava tukevasti lattialla kaikkien jalkojen varassa.

3. Kierrä vastamutterit ruuviavaimella, avainkoko 17, käsikireyteen laitteen runkoa vasten.

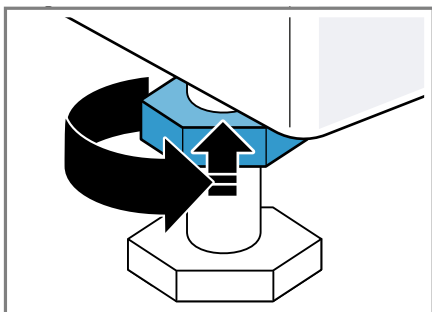

Pidä samalla kiinni laitteen jalasta, jotta korkeus ei muutu.

Tutustuminen

Tutustu laitteesi osiin.

Laite

Tästä löydät yleiskuvan laitteen osista.

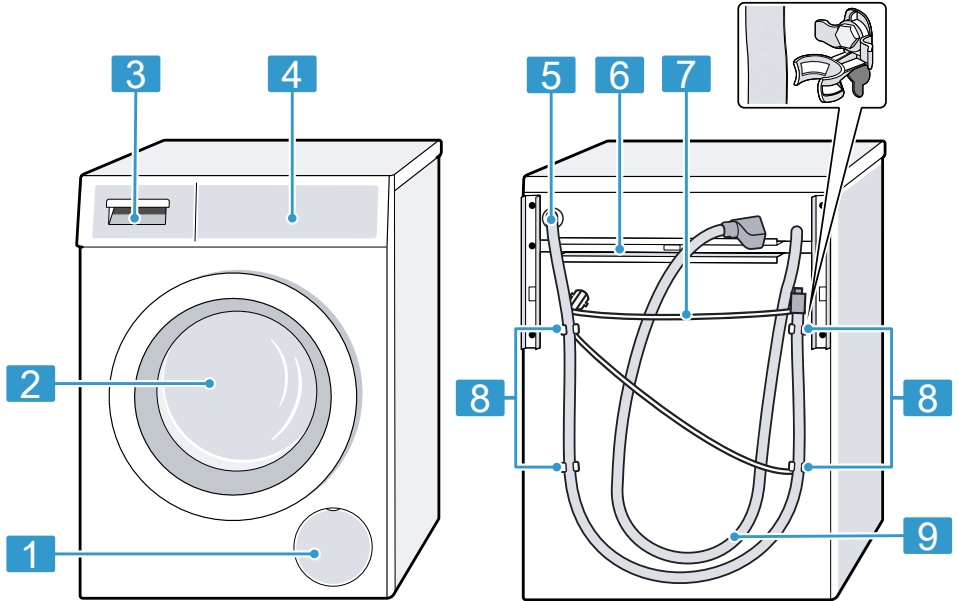

Laitteen tyypistä riippuen voivat tietyt yksityiskohdat kuten väri ja muoto poiketa kuvasta.

1 Poistopumpun huoltoluukku → *Sivu 53*

2 Luukku

3 Pesuainekotelo → *Sivu 20*

4 Valitsimet → *Sivu 20*

5 Poistovesiletku → *Sivu 17*

6 Kuljetustukilistat → *Sivu 15*

7 Verkkoliitäntäjohto → *Sivu 17*

8 Kuljetustuet → *Sivu 14*

9 Tulovesiletku → *Sivu 16*

Pesuainekotelo

Tässä näet yleiskuvan pesuainekotelon rakenteesta.

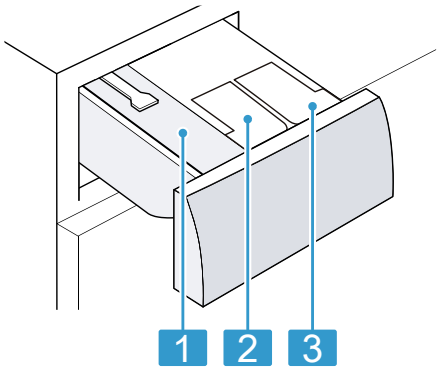

- | | |
|---|--|
| 1 | Lokero manuaalista varten |
| 2 | ☼/⊕: Annostelusäiliö huuhteluaineelle tai pesuaineelle |
| 3 | ⊕: Annostelusäiliö pesuaineelle |

Valitsimet

Valitsimilla asetetaan laitteen toiminnot ja nähdään tiedot sen käyttötilasta.

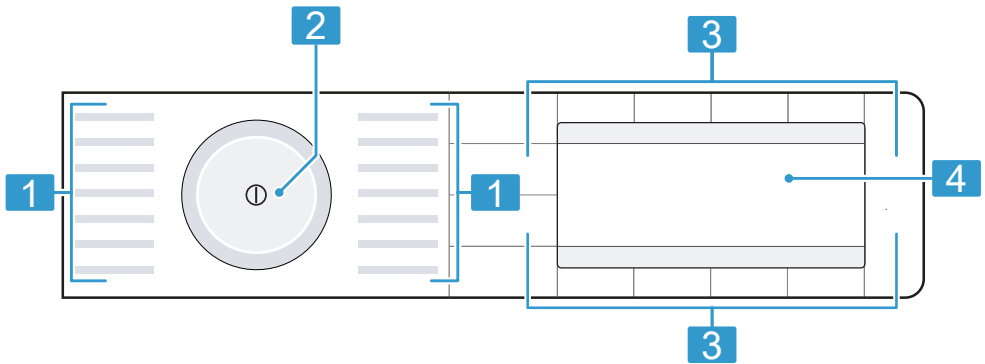

- | | |
|---|---------------------------|
| 1 | Ohjelmat → Sivu 24 |
| 2 | Ohjelmavalitsin → Sivu 40 |

- | | |
|---|----------------------|
| 3 | Valitsimet → Sivu 32 |
| 4 | Näyttö → Sivu 21 |

Näyttö



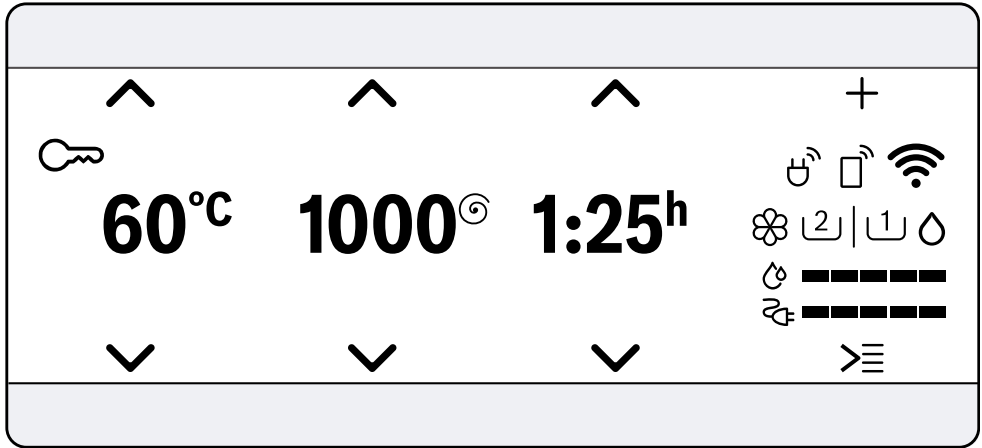









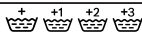











Näytössä näet voimassa olevat asetusarvot, valintamahdollisuudet ja ohjetekstit.













Esimerkkejä symbolinäytöistä

Näyttö	Nimitys	Kuvaus
0:40 h ¹	Ohjelman kesto/ ohjelman jäljellä oleva kesto	Ohjelman todennäköinen kesto tai ohjelman jäljellä oleva kesto.
10 h ¹	Ajastusaika	Ohjelman päättymisen on määritetty ja näytössä näkyvät jäljellä olevat tunnit. → "Valitsimet", Sivu 32
10 kg ¹	Täyttösuositus	Suurin sallittu täyttömäärä asetetulle ohjelmalle kg.
0 - 1600	Linkousnopeus	Asetettu linkousnopeus r/min. → "Valitsimet", Sivu 32 0: ilman linkousta, vain veden poisto
-90 °C	Lämpötila	Asetettu lämpötila °C. → "Valitsimet", Sivu 32 (kylmä)
	Navigointi	Asetusten valitseminen. → "Käyttölogiikka", Sivu 34
+	muut ohjelma-asetukset	Muiden ohjelma-asetusten aktivointi, deaktivointi tai muuttaminen. → "Valitsimet", Sivu 33
	Ohjelman tallentaminen lisäohjelmat	Tallenna ohjelma → Sivu 41. Aseta lisäohjelmia → Sivu 41.

¹ Esimerkki

Näyttö	Nimitys	Kuvaus
	Lapsilukko	<ul style="list-style-type: none"> ■ palaa: lapsilukko on aktivoitu. ■ vilkkuu: lapsilukko on aktivoitu ja ohjelmavalitsinta on säädetty. <p>→ "Lapsilukon deaktivointi", Sivu 44</p>
	Helposti silittävät	Rypistymisestä on aktivoitu. → "Valitsimet", Sivu 34
	Huuhtelu Plus	Lisähuuhtelut on aktivoitu. → "Valitsimet", Sivu 33
	Esipesu	Esipesu on aktivoitu. → "Valitsimet", Sivu 33
	Vesi plus	Pesu lisävettä käyttämällä on aktivoitu. → "Valitsimet", Sivu 34
	Jää veteen	Pyykin jättö veteen on aktivoitu. → "Valitsimet", Sivu 34
	Hiljainen pesu	Hiljainen pesu on aktivoitu. → "Valitsimet", Sivu 34
	Vauvanruoka	Tahratyypit on aktivoitu.
	Veri	Tahratyypit on aktivoitu.
	Kananmuna	Tahratyypit on aktivoitu.
	Mansikka	Tahratyypit on aktivoitu.
	Multa ja hiekka	Tahratyypit on aktivoitu.
	Ruoho	Tahratyypit on aktivoitu.
	Kahvi	Tahratyypit on aktivoitu.
	Kosmetiikka	Tahratyypit on aktivoitu.
	Appelsiini	Tahratyypit on aktivoitu.
	Punaviini	Tahratyypit on aktivoitu.
	Suklaa	Tahratyypit on aktivoitu.
	Hiki	Tahratyypit on aktivoitu.
	Likaiset sukat	Tahratyypit on aktivoitu.
	Ruokarasva/-öljy	Tahratyypit on aktivoitu.
	Tee	Tahratyypit on aktivoitu.
	Tomaatti	Tahratyypit on aktivoitu.
	Energiankulutus	<p>Energiankulutus asetetulle ohjelmalle.</p> <ul style="list-style-type: none"> ■ — : pieni energiankulutus ■ — — — — — : suuri energiankulutus







¹ Esimerkki





Näyttö	Nimitys	Kuvaus
	Vedenkulutus	Vedenkulutus asetetulle ohjelmalle. <ul style="list-style-type: none"> ■ — : pieni vedenkulutus ■ ————— : suuri vedenkulutus
	Kaukokäynnistys	Kaukokäynnistys on aktivoitu. → "Valitsimet", Sivu 33
	Wi-Fi	<ul style="list-style-type: none"> ■ palaa: laite on yhdistetty kotiverkkoon. ■ vilkkuu: laite yrittää nyt muodostaa yhteyden kotiverkkoon. <p>→ "Home Connect", Sivu 45</p>
	Wi-Fi	Laite ei ole yhdistetty kotiverkkoon. → "Home Connect", Sivu 45
	Energianhallinta	Laite on yhdistetty Smart Energy -järjestelmään (energianhallinta). → "Laitteen yhdistäminen energianhallintaan", Sivu 47
	Nestemäisen pyykinpesuaineen annostelusäiliö	<ul style="list-style-type: none"> ■ palaa: nestemäisen pesuaineen älykäs annostelujärjestelmä on aktivoitu. ■ vilkkuu: annostelusäiliön minimitäyttöaste on alittunut. → "Älykäs annostelujärjestelmä Intelligent Dosing System", Sivu 44 <p> (nestemäinen pyykinpesuaine)</p>
	Nestemäisen pyykinpesuaineen tai huuhteluaineen annostelusäiliö.	<ul style="list-style-type: none"> ■ palaa: nestemäisen pesuaineen tai huuhteluaineen älykäs annostelujärjestelmä on aktivoitu. ■ vilkkuu: annostelusäiliön minimitäyttöaste on alittunut. → "Älykäs annostelujärjestelmä Intelligent Dosing System", Sivu 44 <p> (nestemäinen pyykinpesuaine)  (huuhteluaine)</p>
Annostelu 50 % ¹	Annostelusuositus	Annostelusuositus pesuaineelle, kun älykäs annostelu on deaktivoitu. → "Pesuaineen annostelu", Sivu 39 Huom: Annostelusuositus näyttää, mikä täyttömäärä on suositeltava pesuaineannostelulle. Prosenttiarvo viittaa ohjelman suurimpaan sallittuun täyttömäärään.





¹ Esimerkki







Ohjelmat







Tässä näet yhteenvetdon ohjelmista. Tästä löydät tietoja täyttömääristä ja säätömahdollisuuksista. Pyykin hoito-ohjelmekinnöistä löydät lisää ohjeita ohjelmanvalinnasta.







Ohjelma	Kuvaus				Rypistymisesto	Vesi plus	Äänetön pesu	Esipesu	Ei linkousta	Huuhtelu Plus	Tahrat		suurin linkousnopeus (r/min)	maksimilämpötila (°C)	suurin täyttömäärä (kg)
Puuvilla	Kulutusta kestävien puuvillaa, pellavaa ja sekoitettua olevien tekstiilien pesu. Sopii myös lyhennetyksi ohjelmaksi normaaliikaiselle pyykille, kun aktivoit ohjelman  . Jos  on aktivoitu, suurin sallittu täyttömäärä laskee arvoon 5 kg.	●	●	●	●	●	●	●	●	●	●	●	10 1600	90	10
 Puuvilla Eco	Kulutusta kestävien puuvillaa, pellavaa ja sekoitettua olevien tekstiilien pesu. Energiaa säästävä ohjelma. Huom: Energian säästämiseksi saattaa todellinen pesulämpötila poiketa asetetusta pesulämpötilasta. Pesuteho vastaa lakisääteisiä määräyksiä.	●	●	●	●	●	●	●	●	●	●	-	10 1600	90	10







Ohjelma	Kuvaus				Rypistymisestä	Vesi plus	Äänetön pesu	Esipesu	Ei linkousta	Huuhtelu Plus	Tahrat		suurin linkousnopeus (r/min)	maksimilämpötila (°C)	suurin täyttömäärä (kg)
Synteettiset	Synteettistä materiaalia ja sekoitettua olevien tekstiilien pesu.	●	●	●	●	●	●	●	●	●	●	●	1200	60	4
Mix	Puuvillaa, pellavaa, synteettistä materiaalia ja sekoitettua olevien tekstiilien pesu. Sopii vähän likaantuneelle pyykille.	●	●	●	●	●	●	●	●	●	●	●	1600	60	4
Hienopesu / Silkki	Hellävaraista käsitteilyä vaativien, pesunkestävien silkkiä, viskoosia tai synteettistä materiaalia olevien tekstiilien pesu. Käytä hienopyykille tai silkille tarkoitettua pyykinpesuainetta. Huom: Pese erityisen hellävaraista käsitteilyä vaativat tai haksasia, sinkliöitä tai kaaria sisältävät tekstiilit pesupussissa.	—	—	—	—	—	—	—	—	—	—	—	800	40	2







Ohjelma	Kuvaus				Rypistymisesto	Vesi plus	Äänetön pesu	Esipesu	Ei linkousta	Huuhtelu Plus	Tahrat		suurin linkousnopeus (r/min)	maksimilämpötila (°C)	suurin täyttömäärä (kg)
 Villa / Käsipesu	Villaa ai villasekoitetta olevien käsin- tai konepesunkestävien tekstiilien pesu. Pyykin kutistumisen välttämiseksi rumpu pyörittää tekstiilejä erityisen hellävaraisesti ja pitää väliillä pitkiä taukoja. Käytä villalle tarkoitettua pyykinpesuainetta.	-	●	-	-	-	●	-	●	-	-	-	800	40	2
.. lisää	Aseta muita ohjelmia. Luettelon muista ohjelmista löydät tästä yhteenvedosta. Valittavissa olevat ohjelma-asetukset riippuvat asetetusta ohjelmasta.	-	-	-	-	-	-	-	-	-	-	-	-	-	-
Veden poisto	Veden poisto, esimerkiksi ohjelman keskeytyksen jälkeen. Älä käytä huuhteluainetta.	-	-	-	-	-	-	-	-	-	-	-	1600	-	-
Huuhtelu	Huuhtelu ja sen jälkeen linkous ja veden poisto.	-	●	-	●	●	-	-	●	●	-	-	1600	-	-
Linkous	Huuhtelu ja veden poisto. Älä käytä huuhteluainetta.	-	-	-	●	-	-	-	-	-	-	-	1600	-	-

Ohjelma	Kuvaus		 i-DOS 	 i-DOS 	Rypistymisestä	Vesi plus	Äänetön pesu	Esipesu	Ei linkousta	Huuhtelu Plus	Tahrat		suurin linkousnopeus (r/min)	maksimilämpötila (°C)	suurin täyttömäärä (kg)
Auto.	Kulutusta kestävien puuvillaa, synteettistä materiaalia ja sekoitettua olevien tekstiilien pesu. Laitte tunnistaa automaattisesti likaisuusasteen ja tekstiilityypin. Pesuohjelma sovitetaan vastaavasti.	-	●	●	-	-	●	-	●	-	●	-	1400	40	6
Auto. hellävarainen	Hellävaraista käsittelyä vaativien puuvillaa, synteettistä materiaalia ja sekoitettua olevien tekstiilien pesu. Pyykin hellävarainen käsittely. Laitte tunnistaa automaattisesti likaisuusasteen ja tekstiilityypin. Pesuohjelma sovitetaan vastaavasti.	-	●	●	-	-	●	-	●	-	●	-	1000	30	3,5
Tummat tekstiilit	Tummien ja voimakasväristen puuvillatekstiilien ja siliävien tekstiilien pesu, esimerkiksi farkut. Pesu pyykkä sisäpuoli ulospäin käännettynä.	-	●	●	●	●	●	●	●	●	●	●	1200	40	4

Ohjelma	Kuvaus			
				●
 i-DOS 				
 i-DOS 				
Rypistymisesto				
Vesi plus				●
Äänetön pesu				
Esipesu				
Ei linkousta				●
Huuhtelu Plus				●
Tahrat				
				
suurin linkousnopeus (r/min)		2,5	1200	
maksimilämpötila (°C)		60		
suurin täyttömäärä (kg)		2,5		
	Käytä nestemäistä pyykinpesuainetta.			
Peitot	Synteettisiä kuduilla täytettyjen tyynyjen ja peittojen tai untuvatäytteiden pesu. Pese suurikokoiset kappaleet erikseen. Käytä untuvalle tai hienopyykille tarkoitettua pyykinpesuainetta. Annotele säästeliäästi. Älä käytä huuhteluainetta. Huom: Poista pestävästä kappaleesta ilma ennen pesua ruillaamalla se kokoon, jotta estät liian runsaan vaahdonmuodostuksen.			
Rummun puhdistu.	Rummun puhdistus ja hoito. Käytä ohjelmaa seuraavissa tapauksissa: <ul style="list-style-type: none"> ■ ennen ensimmäistä käyttöä ■ jos peset usein pesulämpötilassa 40 °C tai tätä matalammassa lämpötilassa 		1200	

Ohjelma	Kuvaus
	
 i-DOS 	
 i-DOS 	
Rypistymisesto	
Vesi plus	
Äänetön pesu	
Esipesu	
Ei linkousta	
Huuhtelu Plus	
Tahrat	
	
suurin linkousnopeus (r/ min)	
maksimilämpötila (°C)	
suurin täyttömäärä (kg)	
	<ul style="list-style-type: none"> pidemmän poissaolon jälkeen <p>Käytä valkopesuun soveltuvaa pesujauhetta tai valkaisuvainetta sisältävää pesuvainetta.</p> <p>Puolita pesuvainemäärä, jotta vältät vaahdon muodostumisen.</p> <p>Älä käytä huuhteluvainetta.</p> <p>Älä käytä villa- tai hienopesuvainetta tai nestemäistä pyykinpesuvainetta.</p> <p>Huom: Jos et ole pitkään aikaan käyttänyt ohjelmaa, jossa pesulämpötila on 60 °C tai korkeampi, rummupuhdistuksen näyttö vilkkuu muistutukseksi.</p>
Muisti	Tallenna haluamasi ohjelma ja yksilölliset ohjelma-asetukset. Valittavissa olevat ohjelma-asetukset riippuvat asetetusta ohjelmasta.











Ohjelma	Kuvaus		
			●
 i-DOS 			●
 i-DOS 			●
Rypistymisestä			●
Vesi plus			●
Äänetön pesu			●
Esipesu			●
Ei linkousta			●
Huuhtelu Plus			●
Tahrat			●
			-
suurin linkousnopeus (r/min)		1600	
maksimilämpötila (°C)		60	
suurin täyttömäärä (kg)		6,5	
AllergyPlus	Kulutusta kestävien puuvillaa, pellavaa ja sekoitettua olevien tekstiilien pesu. Sopii allergikoille ja tavallista suurempien hygieniavaatimusten täyttämiseen. Huom: Kun asetettu lämpötila on saavutettu, se pysyy samana koko pesuprosessin ajan.		
Paidat	Siliävien puuvillaa, pellavaa, synteettistä materiaalia tai sekoitettua olevien paitojen ja puseroiden pesu. Vinkki: Välttääksesi pyykin rypistymisen aktivoi Rypistymisestä. Pyykin linkous käynnistyy vain hetkeksi, ja pyykki poistetaan koneesta valuvan märkinä. Ripusta paidat ja puserot valuvan märkinä, jotta ne siliävät ripustuksen aikana.	2	800







Ohjelma	Kuvaus	 ⁺	 i-DOS 	 i-DOS 	Rypistymisestä	Vesi plus	Äänetön pesu	Esipesu	Ei linkousta	Huuhtelu Plus	Tahrat		suurin linkousnopeus (r/min)	maksimilämpötila (°C)	suurin täyttömäärä (kg)
Sport	Pese silkkiä tai hellävaraista käsitteyä vaatavaa materiaalia olevat paidat ja puserot ohjelmalla Hienopesu / Silkki.	●	-	●	●	●	●	●	●	●	●	-	800	40	2
Pika 15' / 30'	Puuvillaa, synteettistä materiaalia ja sekoitettua olevien tekstiilien pesu. Lyhyt ohjelma pienelle määrälle kevyesti likaantunutta pyykkää Ohjelma kestää n. 30 minuuttia. Jos haluat lyhentää ohjelman keston 15 minuuttiin, aktivoi  . Suurin sallittu täyttömäärä laskee arvoon 2 kg.	-	●	●	-	-	●	-	●	●	-	●	1200	40	4

Valitsimet

Tästä löydät yhteenvedon valitsimista ja niiden säätömahdollisuuksista. Valitsimella  avaat alavalikon, josta löydät lisää ohjelma-asetuksia. Lisäohjelma-asetukset on lueteltu valitsimien yhteenvedossa.

Ohjelma-asetusten valikoima riippuu asetetusta ohjelmasta. Kunkin ohjelman valintamahdollisuudet löydät yhteenvedosta
→ *"Ohjelmat", Sivu 24.*

Valitsin	Valinta	Kuvaus
 (Käynnistys/Tauko/ Keskeytä)	<ul style="list-style-type: none"> ■ käynnistäminen ■ keskeyttäminen ■ pysäyttämisen tauon ajaksi 	Ohjelman käynnistäminen, keskeyttäminen tai pysäyttäminen tauon ajaksi.
 (SpeedPerfect)	<ul style="list-style-type: none"> ■ aktiivointi ■ deaktiivointi 	Pesuajan lyhennyksen aktiivointi tai deaktiivointi. Huom: Energiankulutus on suurempi. Tämä ei vaikuta pesutulokseen.
 (Intensiivinen plus)	<ul style="list-style-type: none"> ■ aktiivointi ■ deaktiivointi 	Pesuajan pidennyksen aktiivointi tai deaktiivointi. Ohjelma kestää 30 minuuttia tavallista kauemmin. Sopii erityisen likaiselle pyykille.
Tahrat	Monivalinta	Tahratyypin valinta. Lämpötila, rummun liike ja liotusaika sovitetaan tahratyypin.
 i-DOS	<ul style="list-style-type: none"> ■ aktiivointi ■ deaktiivointi ■ Annostelusäiliön sisältö ■ Perusannostelumäärä 	Painamalla valitsinta lyhyesti aktivoit tai deaktivoit huuhteluaineen  tai nestemäisen pesuaineen  älykkään annostelujärjestelmän. Painamalla valitsinta n. 3 sekunnin ajan, avaat perusasetukset ja voit määrittää annostelusäiliön sisällön tai säätää perusannostelumäärän. → <i>"Yhteenvedo perusasetuksista", Sivu 50</i> → <i>"Älykäs annostelujärjestelmä Intelligent Dosing System", Sivu 44</i>
 (Valmis)	1 - 24 tuntia	Ohjelman päättymisen määrittäminen. Ohjelman kesto sisältyy jo asetettuun tuntimäärään. Kun ohjelma käynnistetään, näytössä näkyy ohjelman kesto.
  (Lämpötilavalinta)	 - 90 °C	Lämpötilan °C muuttaminen.
 (Tehohuuhtelu)	0 - 1600 r/min	Linkousnopeuden muuttaminen tai linkouksen deaktiivointi. Valinnalla 0 vesi pumpataan pois ja linkous pesun päätyttyä deaktivoidaan. Pyykki jää märkänä rumpuun.

Valitsin	Valinta	Kuvaus
 (virtakytkin)	<ul style="list-style-type: none"> ■ kytkeminen päälle ■ kytkeminen pois päältä 	Kytke laite päälle tai pois päältä.
 (Etäkäynnistys)	<ul style="list-style-type: none"> ■ aktiivointi ■ deaktiivointi ■ Home Connect -valikon avaaminen 	<p>Painamalla valitsinta lyhyesti sallit laitteen kaukokäynnistämisen Home Connect -sovelluksen avulla</p> <p>Painamalla valitsinta n. 3 sekunnin ajan avaat Home Connect -valikon.</p> <p>Huomautuksia</p> <ul style="list-style-type: none"> ■ Kaukokäynnistystä ei voida turvallisuussyistä aktivoida seuraavissa tapauksissa: <ul style="list-style-type: none"> – Luukku on auki. – Pesuainekotelo ei ole paikallaan. ■ Kaukokäynnistys deaktivoituu turvallisuussyistä seuraavissa tapauksissa: <ul style="list-style-type: none"> – Avataan luukku. – Painetaan . – Painetaan . – Laite kytketään pois päältä. – Sähkökatkon jälkeen.
 (Barnlås 3 sek.)	<ul style="list-style-type: none"> ■ aktiivointi ■ deaktiivointi 	<p>Lapsilukon aktiivointi tai deaktiivointi. Ohjauspaneelin lukitseminen tahattoman käytön estämiseksi.</p> <p>Kun lapsilukko on aktivoitu ja laite kytketään pois päältä, lapsilukko pysyy aktivoituna.</p> <p>→ "Lapsilukko", Sivu 44</p>
 (Asetukset 3 sek.)	Perusasetukset → Sivu 50	Laitteen perusasetusten muuttaminen. → "Perusasetusten muuttaminen", Sivu 51
 (Valinnat)	Monivalinta	<p>Muiden ohjelma-asetusten aktiivointi.</p> <p>→ "Muiden ohjelma-asetusten muuttaminen", Sivu 41</p> <p>Lisäohjelma-asetukset on lueteltu tässä yhteenvedossa.</p>
Esipesu	<ul style="list-style-type: none"> ■ aktiivointi ■ deaktiivointi 	<p>Esipesun aktiivointi tai deaktiivointi, esimerkiksi runsaasti likaantunut pyykki pesuun.</p> <p>Huom: Jos älykäs annostelu on aktivoitu, pesuaine annostellaan automaattisesti esipesua ja varsinaista pesua varten.</p> <p>Jos älykäs annostelu on deaktivoitu, annostelee pesuaine esipesua varten suoraan rumpuun.</p>
Huuhtelu Plus	<ul style="list-style-type: none"> ■ aktiivointi ■ deaktiivointi 	<p>Enintään kolmen lisähuuhtelukerran aktiivointi tai deaktiivointi.</p> <p>Suosittelaa erityisen herkkäihoisille ja alueille, joissa vesi on hyvin pehmeää.</p>

Valitsin	Valinta	Kuvaus
Ei linkousta	<ul style="list-style-type: none"> ■ aktiivointi ■ deaktiivointi 	Linkouksen ja vedenpoiston aktiivointi tai deaktiivointi pesun päätyttyä. Pyykki jää viimeisen huuhtelun jälkeen veteen. → "Ohjelman jatkaminen, kun pyykki on jäänyt veteen", Sivu 43
Äänetön pesu	<ul style="list-style-type: none"> ■ aktiivointi ■ deaktiivointi 	Hiljaisen pesun aktiivointi tai deaktiivointi, esimerkiksi yöllä tapahtuvaa pyykinpesua varten. Ohjelman päättymisen äänimerkki on deaktivoitu ja loppulinkousnopeus on pienempi.
Vesi plus	<ul style="list-style-type: none"> ■ aktiivointi ■ deaktiivointi 	Pesussa käytetään enemmän vettä. Suositeltavaa erittäin herkälle iholle ja pyykin hellävaraista käsittelyä varten.
Rypistymisestä	<ul style="list-style-type: none"> ■ aktiivointi ■ deaktiivointi 	Rypistymistä vähentävän pesun aktiivointi tai deaktiivointi. Linkouksen kulkua ja linkousnopeutta muutetaan pyykin rypistymisen vähentämiseksi. Pyykki on pesun jälkeen niin kosteaa, että se oikenee pyykkinarulla.

Käyttölogiikka

Näytössä olevien valitsimien varsinaisten toimintojen lisäksi voit valita näillä valitsimilla myös ohjelma-asetuksia päävalikossa ja asetuksia alavalikoissa. Valitsimet on silloin merkitty näytössä symboleilla.

Päävalikko

Kun haluat valita ohjelma-asetukset, paina symbolien yläpuolella tai alapuolella olevia valitsimia.

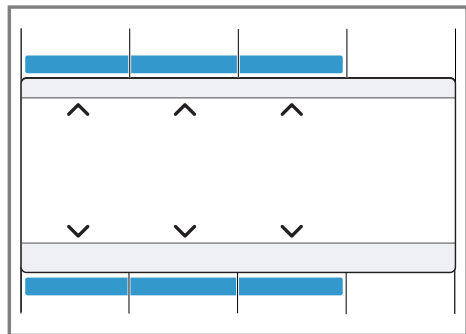

Valittu ohjelma-asetus näkyy näytön keskellä.

Alavalikko

Kun haluat valita asetuksia, paina symbolien alapuolella olevia valitsimia, kunnes haluamasi asetus on valittuna näytössä.

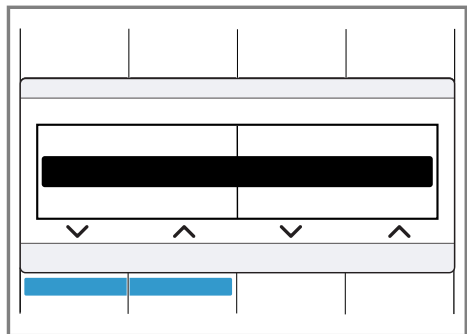

Kun haluat valita asetuksia, paina symbolien alapuolella olevia valitsimia, kunnes haluamasi asetus on valittuna näytössä.

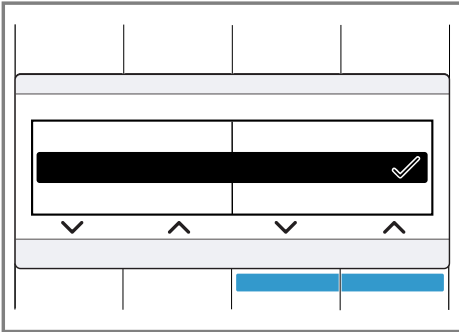

Kun asetus on aktivoitu, näytössä näkyy ✓. Valintaa ei tarvitse vahvistaa uudelleen.

Alavalikko sulkeutuu automaattisesti muutaman sekunnin kuluttua.

Varusteet

Käytä alkuperäisiä varusteita. Ne on suunniteltu laitettasi varten. Tästä näet yhteenvedon laitteesi varusteista ja niiden käytöstä.

	Käyttö	Tilausnumero
Tulovesiletkun jatke	Kylmän tulovesiletkun tai Aquastop-tulovesiletkun pidentäminen (2,5 m).	WMZ2380
Kiinnityssarja	Laitteen vakauden parantaminen.	WMZ2200

Ennen ensimmäistä käyttöä

Valmistele laite käyttöä varten.

Tyhjän pesukerran käynnistäminen

Laite on tarkastettu huolellisesti ennen sen lähettämistä tehtaalta. Pese ensimmäisen kerran ilman pyykkiä, jotta tehtaalla koepesun mahdollinen jäännösvesi poistuu laitteesta.

Huom: Noudata turvallisuuteen → *Sivu 4* liittyviä ohjeita, jotta laitteen käyttö on turvallista.

1. Paina .

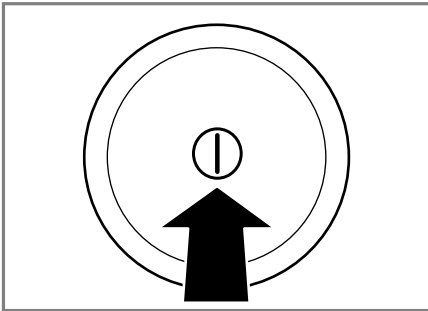

Laitteen kytkeminen päälle voi kestää joitakin sekunteja.

2. Aseta ohjelma **Rummun puhdistu..**
3. Sulje luukku.

4. Vedä pesuainekotelo ulos.

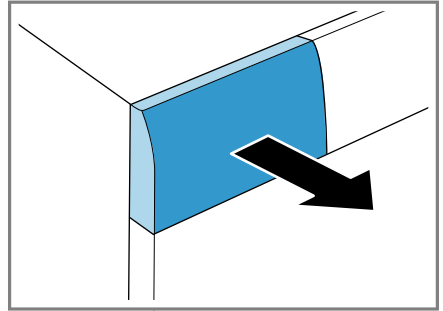

5. Kaada noin 1 litra vesijohtovettä manuaalisen annostelun lokeroon.

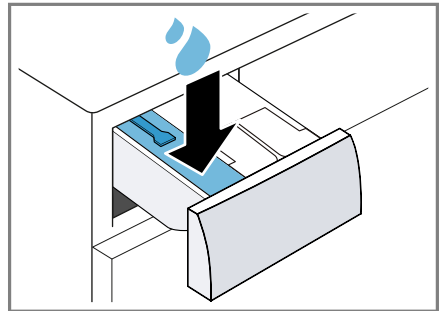

6. Laita valkopesujauhetta manuaalisen annostelun lokeroon.

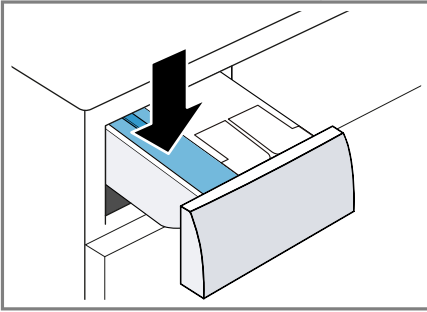

Käytä kevyeen likaan vain puolet pesuainevalmistajan suosittelemasta pesuainemäärästä, jotta vältät vaahdon muodostumisen. Älä käytä villa- tai hienopesuainetta.

7. Työnnä pesuainekotelo paikalleen.

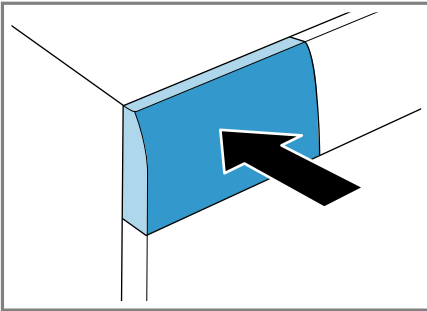

8. Käynnistä ohjelma painamalla  (Käynnistys/Tauko/Keskeytä).

✓ Näytössä näkyy jäljellä oleva ohjelman kesto.

9. Käynnistä ensimmäinen pesukerta tai paina , jos haluat kytkä laitteen pois päältä.

→ "Käytön perusteet", Sivu 40

Pyykki

Voit pestä laitteessa kaikkia tekstiilejä, jotka valmistaja on merkinnyt hoito-ohjeessa konepesuun soveltuviksi, ja käsinpestävää villaa olevia tekstiilejä.

Pyykin esivalmistelu

HUOMIO!

Pyykkiin jääneet esineet voivat vahingoittaa pyykkiä ja rumpua.

- ▶ Tyhjennä taskut ennen kuin laitat pyykin koneeseen.
- ▶ Esivalmistele pyykki laitteen ja pyykin suojaamiseksi.
 - tyhjennä kaikki taskut
 - harjaa taskuissa ja käänteissä oleva hiekka pois
 - sulje pussilakanat ja tynnyliinat
 - sulje kaikki vetoketjut, tarrakiinnikkeet, hakaset ja nepparit
 - sido irralliset kangasvyöt ja esiliinojen nauhat tai käytä pesupussia
 - poista verhojen ripustusrullat ja lijiypainot tai käytä pesupussia
 - käytä pienille vaatteille, kuten esimerkiksi lasten sukille, pesupussia
 - avaa pyykin laskokset ja kääntelevä pyykki ilmavaksi
 - pese aina yhdessä pieniä ja suuria vaatekappaleita
 - painele tuoreita tahoja saippuaveteen kostutetulla liinalla (älä hankaa)
 - eräät pinttyneet, kuivuneet tahrat saa poistettua useamman kerran pesemällä

Pyykin lajittelu

Huom: Noudata turvallisuuteen

→ Sivu 4 liittyviä ohjeita, jotta laitteen käyttö on turvallista.

fi Pesuaine ja hoitoaine

- ▶ Lajittele pyykki ennen pesua pesutuloksen parantamiseksi ja värjäytymisen välttämiseksi seuraavien kriteerien mukaan.
 - Kangastyyppi ja kuitutyyppi
 - valkopyykki
 - kirjopyykki
 - Pese uudet värilliset tekstiilit ensimmäistä kertaa erillään muusta pyykistä.
 - Likaisuus → *Sivu 38*
 - Valmistajan tiedot hoito-ohjeissa → *Sivu 38*

Likaisuusasteet

Likaisuusaste	Likaisuus	Esimerkkejä
kevyt	<ul style="list-style-type: none">■ likaa tai tahroja ei ole havaittavissa■ pyykkiin on tarttunut hajuja	kevyet kesä- tai urheiluvaatteet, joita on käytetty vain muutamia tunteja
normaali	likaa tai helppohoitoisia tahroja on havaittavissa	<ul style="list-style-type: none">■ T-paidat, paidat tai puserot ovat hikisiä tai niitä on käytetty useamman kerran■ käsipyyhkeet tai vuodevaatteet, jotka ovat olleet käytössä yhden viikon
runsas	likaa tai tahroja on selvästi havaittavissa	astiapyyhkeet, vauvanvaatteet tai työvaatteet

Hoito-ohjeiden symbolit

Symbolit viittaavat suositeltuun ohjelmaan ja symboleissa olevat luvut korkeimpaan suositeltuun pesulämpötilaan.

Symboli	Pesu	Ohjelmasuositus
	normaali	Puuvilla
	hellävarainen	Siliävät
	erityisen hellävarainen	Käsin pestävä hienopesu / silkki
	Käsinpesu	Villa
	ei voida pestä pesukoneessa	-

Vinkki: Sivulta www.ginetex.ch löydät lisätietoja hoito-ohjeiden symboleista.

Pesuaine ja hoitoaine

Pesuaineiden ja hoitoaineiden oikealla valinnalla ja käytöllä suojaat laitetta ja pyykkiäsi. Voit käyttää kaikkia

pesuaineita ja hoitoaineita, jotka soveltuvat kotitaloudessa käytettäviin pyykinpesukoneisiin.

Huom: Noudata turvallisuuteen → *Sivu 4* liittyviä ohjeita, jotta laitteen käyttö on turvallista.

Käyttöä ja annostelua koskevat valmistajan ohjeet löydät pakkauksesta.

Huomautuksia

- käytä vain helposti valuvia nestemäisiä pesuaineita
- älä sekoita erilaisia nestemäisiä pesuaineita keskenään
- älä sekoita yhteen pyykinpesuainetta ja huuhteluainetta
- älä käytä liian pitkään säilössä olleita tai liian paksuja tuotteita
- älä käytä liuotinpitoisia tai syövyttäviä aineita tai aineita, joista haihtuu kaasuja, esimerkiksi nestemäisiä valkaisuaineita
- käytä värjäysaineita säästeliäästi, suola saattaa syövyttää teräspintoja
- älä käytä laitteessa värinpoistoaineita

Pesuainesuositus

Seuraavat neuvot auttavat sinua valitsemaan tekstiileille oikean pesuaineen.

Tekstiilit	Pesuaine	Ohjelma	Lämpötila
valkopesun kestävät valkoiset pellava- tai puuvillatekstiilit	Valkopesuaine, joka sisältää optisia kirkastusaineita	Puuvilla	kylmästä lämpötilaan 90 °C asti
kirjavat pellava- tai puuvillatekstiilit	Kirjopesuaine, joka ei sisällä valkaisuaineita eikä optisia kirkasteita	Puuvilla	kylmästä lämpötilaan 60 °C asti
kirjavat helppohitoista kuitua tai synteettistä materiaalia olevat tekstiilit	Kirjopesuaine/hienopesuaine ilman optisia kirkasteita	Siliävät	kylmästä lämpötilaan 60 °C asti
hellävaraista käsittelyä vaativat silkki- tai viskoositekstiilit	Hienopesuaine	Hienopesu / silkki	kylmästä lämpötilaan 40 °C asti
Villa	Villanpesuaine	Villa	kylmästä lämpötilaan 40 °C asti

Vinkki: Sivulta www.cleanright.eu löydät paljon hyödyllistä tietoa kotitalouskäyttöön tarkoitetuista pesu-, hoito- ja puhdistusaineista.

Pesuaineen annostelu

Pesuaineen oikealla annostelulla saavutat optimaalisen pesutuloksen ja voi säästää luonnonvaroja. Pesuaineen annostelu riippuu seuraavista:

- Pyykkimäärä
- Likaisuusaste
- Veden kovuus

Veden kovuuden saat tietää paikalliselta vesilaitokselta, tai voit määrittää sen itse veden kovuuden testerillä.

Veden kovuus

Kovuusalue	Kokonaiskovuus mmol/l	saksalainen kovuusaste °dH
pehmeä (I)	0 - 1,5	0 - 8,4
keskikova (II)	1,5 - 2,5	8,4 - 14
kova (III)	yli 2,5	yli 14

Esimerkki pesuaineen valmistajatiedosta

Esimerkin tiedot koskevat vakiotäyttömäärää 4 - 5 kg.

Likaisuus	kevyt	normaali	runsas
Veden kovuus: pehmeä / keskikova	40 ml	55 ml	80 ml
Veden kovuus: kova / erittäin kova	55 ml	80 ml	105 ml

Annostelumäärät löydät valmistajan pakkauksesta.

- Jos annostelet manuaalisesti, sovita annostelumäärä todelliseen täyttömäärään.
- Jos älykäs annostelu on aktivoitu, älä sovita annostelumäärää todellisen täyttömäärän mukaan. Pesuaineen ja huuhteluaineen määrä lasketaan automaattisesti perusannostelumäärän → *Sivu 45* ja tunnistetun pyykkimäärän perusteella. Asetetun perusannostelumäärän pitää aina vastata 4,5 kg:n täyttömäärän annostelumäärää.

Käytön perusteet

Tästä näet tärkeimmät tiedot laitteen käytöstä.

Laitteen kytkeminen päälle

- ▶ Paina ①.

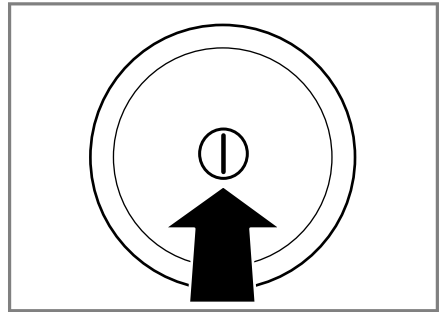

Laitteen kytkeminen päälle voi kestää joitakin sekunteja.

- ✓ Laite suorittaa kuuluvan pesuainekotelon toimintatestin. → "Äänet", *Sivu 62*

Huom: Rumpuun syttyy valo, kun laite avataan tai suljetaan, ja kun ohjelma käynnistetään. Valo sammuu automaattisesti.

Ohjelman asettaminen

1. Aseta ohjelmavalitsin haluamasi ohjelman → *Sivu 24* kohdalle.

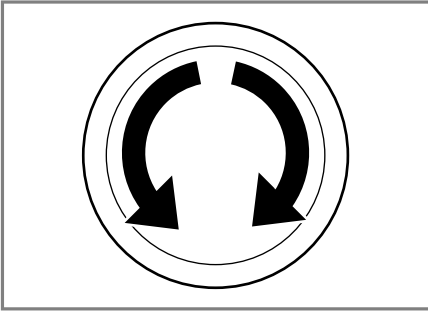

2. Tarvittaessa, muuta ohjelma-asetuksia → *Sivu 41*.

Muiden ohjelmien asettaminen

1. Aseta ohjelma ... **lisää**.
2. Kun haluat hakea lisäohjelmien alavalikon näyttöön, paina >☰.

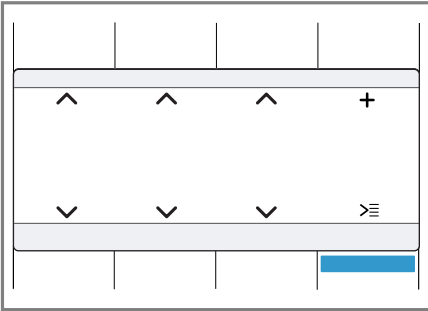

3. Valitse ohjelma.
4. Kun haluat hakea päävalikon näyttöön, paina **Päämenu**.
5. Mukauta sitten halutessasi ohjelma-asetuksia.
6. Käynnistä ohjelma.

Ohjelma-asetusten muuttaminen

Ohjelmasta ja ohjelman vaiheesta riippuen voit muuttaa tai aktivoida ja deaktivoida kulloinkin käytettävissä olevat asetukset.

Huom: Yhteenveto kaikista ohjelma-asetuksista:

→ *"Valitsimet"*, *Sivu 32*

Edellytys: Ohjelma on asetettu.

- Muuta ohjelma-asetuksia.
→ *"Käyttölogiikka"*, *Sivu 34*

Huomautus

- Ohjelma-asetukset eivät tallennu ohjelmaan pysyvästi.
- Kun aktivoit tai deaktivoit älykkään annostelujärjestelmän, asetukset tallentuu muistiin.

Muiden ohjelma-asetusten muuttaminen

1. Kun haluat hakea muiden ohjelma-asetusten alavalikon näyttöön, paina ☑✓.
2. Valitse ohjelma-asetukset.
Ohjelma-asetukset eivät tallennu ohjelmaan pysyvästi.
3. Kun haluat hakea päävalikon näyttöön, paina ☑✓.

Ohjelma-asetusten tallentaminen muistiin

1. Aseta ohjelma **Muisti**.
2. Kun haluat hakea Memory-muistiohjelmien alavalikon näyttöön, paina >☰.

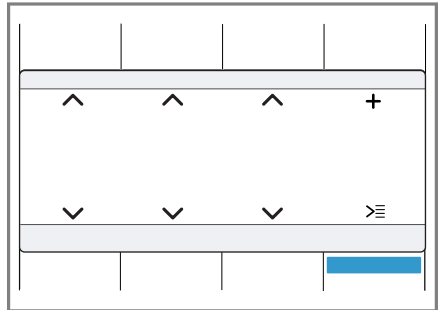

3. Valitse ohjelma.
4. Kun haluat hakea päävalikon näyttöön, paina **Päämenu**.
5. Mukauta sitten halutessasi ohjelma-asetuksia.
✓ Ohjelma on tallentunut muistiin.

Pyykin asettaminen koneeseen

Huomautuksia

- Noudata turvallisuuteen → *Sivu 4* liittyviä ohjeita, jotta laitteen käyttö on turvallista.
- Huomioi ohjelman → *Sivu 24* suurin sallittu täyttömäärä, jotta vältät rypistymisen.

Edellytys: Esivalmistele ja lajittele pyykki.

→ "Pyykki", *Sivu 37*

1. Avaa luukku.

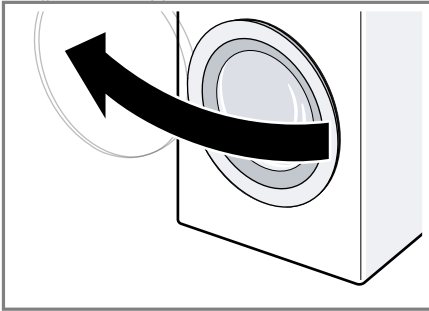

2. Varmista, että rumpu on tyhjä.
3. Aseta pyykki väljästi rumpuun.
4. **Huom:** Varmista, että pyykkiä ei jää puristuksiin luukun väliin.
Sulje luukku.

Pesuaineen ja hoitoaineen jakaminen

Ohjelmissa, joissa älykäs annostelu ei ole mahdollinen tai et halua käyttää sitä, voit jakaa pesuaineen manuaalisen annostelun lokeron kautta.

Huomautuksia

- Noudata turvallisuuteen → *Sivu 4* liittyviä ohjeita, jotta laitteen käyttö on turvallista.
- Annostelusuositus viittaa ohjelman suurimpaan sallittuun täyttömäärään.

Vinkki: Älyllään annostelun lisäksi voit lisätä manuaalisen annostelun lokeroihin myös muita pyykinhoitoaineita kuten esimerkiksi tahranpoistoaine, tärkki tai valkaisuaine. Älä annostele manuaalisen annostelun lokeroon lisää pyykinpesuainetta, jotta vältät pyykinpesuaineen yliannostuksen tai vaahdon muodostumisen.

Edellytys: Perehdy pyykinpesu- ja hoitoaineen → *Sivu 38* optimaaliseen annosteluun.

1. Vedä pesuainekotelo ulos.
2. Annostele pyykinpesuaine.
→ "Pesuainekotelo", *Sivu 20*
3. Annostele tarvittaessa hoitoaine.
4. Työnnä pesuainekotelo paikalleen.

Pesuohjelman käynnistäminen



Huom: Jos haluat muuttaa ohjelman päättymisaikaa, aseta ensin ajastin aika.

- ▶ Paina .
- ✓ Rumpu pyörii ja laite suorittaa täyttömäärän tunnustuksen, joka voi kestää enintään 2 minuuttia, ja sen jälkeen laitteeseen tulee vettä.
- ✓ Näytössä näkyy joko ohjelman kesto tai ajastusaika.

Pyykin liottaminen



Voit liottaa pyykkiä laitteessa ennen pesua pysäyttämällä ohjelman tauon ajaksi.

Huom: Pesuainetta ei tarvitse lisätä. Liotukseen käytettyä pesuainetta käytetään myös pesemiseen.

1. Käynnistä ohjelma.
2. Kun haluat pysäyttää ohjelman tauon ajaksi, paina noin 10 minuutin kuluttua .
3. Kun haluat jatkaa ohjelmaa, paina haluamasi liotusajan kuluttua .

Pyykin lisääminen

Huom: Noudata turvallisuuteen
→ *Sivu 4* liittyviä ohjeita, jotta laitteen
käyttö on turvallista.

1. Paina .
Laitte pysähtyy tauon ajaksi ja tarkastaa, onko pyykin lisääminen tai poistaminen mahdollista.
2. Lisää tai poista pyykin.
3. Sulje luukku.
4. Paina .

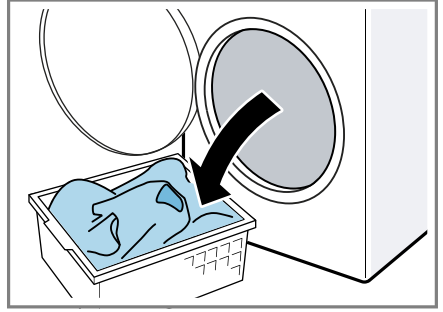

Ohjelman keskeyttäminen

Kun ohjelma on käynnistynyt, voit keskeyttää sen milloin tahansa.

Huom: Noudata turvallisuuteen
→ *Sivu 4* liittyviä ohjeita, jotta laitteen
käyttö on turvallista.

1. Paina .
2. Avaa luukku.
Jos lämpötila on korkea tai veden pinta on korkealla, luukku pysyy turvallisuussyistä lukittuna.
 - Jos lämpötila on korkea, käynnistä ohjelma **Huuhtelu**.
 - Jos veden pinta on korkealla, käynnistä ohjelma **Linkous** tai **Veden poisto**.
3. Poista pyykki koneesta.

Ohjelman jatkaminen, kun pyykki on jäänyt veteen

1. Aseta ohjelma **Linkous** tai **Veden poisto**.
2. Paina .

Pyykin poistaminen koneesta

Huom: Noudata turvallisuuteen
→ *Sivu 4* liittyviä ohjeita, jotta laitteen
käyttö on turvallista.

1. Avaa luukku.
2. Poista pyykki koneesta.

Laitteen kytkeminen pois päältä

1. Paina .

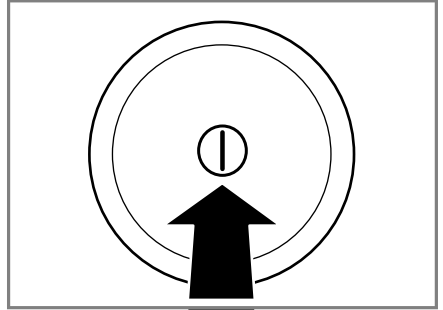

2. Pyyhi kumimansetti kuivaksi ja poista vieraat esineet.

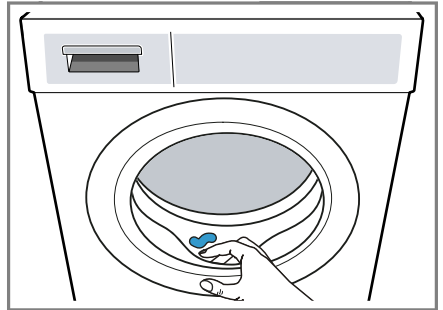



3. Jätä luukku ja pesuainekotelo auki, jotta jäännösvesi pääsee haihtumaan.

Lapsilukko



Lukitse laite valitsimien tahattoman käytön estämiseksi.

Lapsilukon aktivointi

- ▶ Paina molempia valitsimia  noin 3 sekunnin ajan.
- ✓ Näytössä näkyy .
- ✓ Valitsimet on lukittu.
- ✓ Lapsilukko pysyy aktivoituna myös, kun laite kytketään pois päältä.

Lapsilukon deaktivointi

Edellytys: Lapsilukon deaktivoimiseksi pitää laitteen olla päällä.

- ▶ Paina molempia valitsimia  noin 3 sekunnin ajan.
Jotta käynnissä oleva ohjelma ei keskeydy, ohjelmavalitsimen pitää olla aloitusohjelman kohdalla.
- ✓ Symboli  sammuu näytöstä.

Älykäs annostelujärjestelmä Intelligent Dosing System

Laitteessa on älykäs annostelujärjestelmä nestemäiselle pyykinpesuaineelle ja huuhteluaineelle. Ohjelmasta riippuen nestemäistä pyykinpesuainetta ja huuhteluainetta annostellaan sopivat määrät automaattisesti. Älykäs annostelu on aktivoitu tehdasasetuksena kaikkiin tähän suunniteltuihin ohjelmiin → *Sivu 24*, ja se voidaan deaktivoida yksilöllisesti. Kaikissa muissa ohjelmissa voit jakaa pesuaineen manuaalisesti.

→ *"Pesuaineen ja hoitoaineen jakaminen"*, *Sivu 42*

Annostelusäiliöiden täyttäminen

Kun haluat käyttää älykästä annostelua, täytä annostelusäiliöt.



Huomautus

- Täytä annostelusäiliöihin vain tarkoitukseen sopivaa pesuainetta ja hoitoainetta → *Sivu 38*.
- Kun vaihdat nestemäistä pesuainetta tai huuhteluainetta, tyhjennä ja puhdista annostelusäiliöt ensin. → *"Pesuainekotelon puhdistus"*, *Sivu 51*
- Jos käytät molempia annostelusäiliöitä nestemäiselle pesuaineelle, aseta → *"Annostelusäiliön sisältö"*, *Sivu 45*.

Edellytys:  /  vilkkuu.

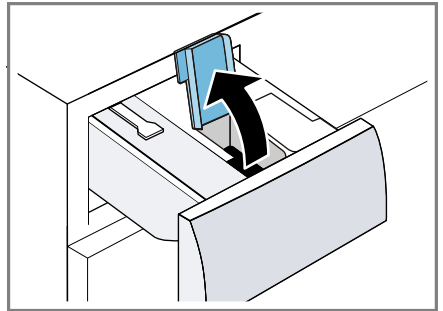
1. Vedä pesuainekotelo ulos.
2. Avaa kansi.



3. Täytä nestemäinen pyykinpesuaine  ja huuhteluaine  kyseisiin annostelusäiliöihin.
→ *"Pesuainekotelo"*, *Sivu 20*

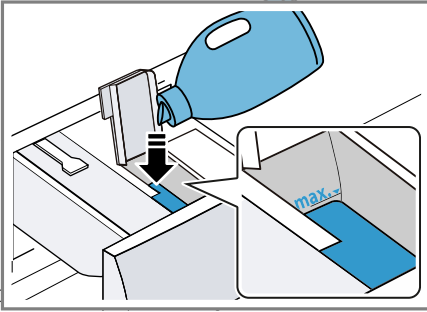

4. Sulje kansi.

Huom: Älä jätä kantta pitkäksi aikaa auki, jotta pyykinpesuaine ei pääse kovettumaan tai kuivumaan.

5. Työnnä pesuainekotelo paikalleen.

6. Säädä perusannostelumäärä → Sivu 45 sopivaksi.

Annostelusäiliön sisältö

Annostelusäiliö on asetettu tehtaalla ² huuhteluainetta ³ varten. Voit käyttää annostelusäiliötä vaihtoehtoisesti ² toiselle nestemäiselle pyykinpesuaineelle ⁴.

Huomautuksia

- Jos muutat annostelusäiliön sisältöä, annostelusäiliön perusannostelumäärä nollautuu.
- Jos käytät molempia annostelusäiliöitä nestemäiselle pesuaineelle, valitse annostelusäiliö, jota haluat käytettävän pesun aikana.

Voit muuttaa annostelusäiliön sisältöä perusasetuksissa.

→ "Perusasetusten muuttaminen",
Sivu 51

Perusannostelumäärä

Voit muuttaa nestemäisen pesuaineen ja huuhteluaineen ennakoon asetettua perusannostelumäärää.

Perusannostelumäärä perustuu pesuaineen valmistajan antamiin tietoihin, veden kovuuteen ja pyykin likaisuusasteeseen.

Aseta aina perusannostelumäärä, joka vastaa 4,5 kg:n vakiotäyttömäärän annostelumäärää.

→ "Pesuaineen annostelu", Sivu 39

Voit muuttaa kummankin annostelulokeron

perusannostelumäärää erikseen.

→ "Perusasetusten muuttaminen",
Sivu 51

Home Connect

Tämä laite on verkotettavissa. Voit yhdistää laitteen mobiililaitteeseen ja sen avulla käyttää toimintoja Home Connect -sovelluksen kautta, muuttaa perusasetuksia tai valvoa laitteen käyttötilaa.

Home Connect -palveluita ei ole saatavilla kaikissa maissa.

Home Connect -toiminnon saatavuus riippuu kunkin maan Home Connect -palveluista. Lisätietoja löydät kohdasta: www.home-connect.com.

Home Connect-toiminnon käyttöä varten on ensin muodostettava yhteys WLAN-kotiverkkoon (Wi-Fi¹) tai LAN-kotiverkkoon ja Home Connect-sovellukseen.

Laitteen varustuksen mukaan käytettävissä on erilaisia vaihtoehtoja kotiverkkoon liittämiseksi:

- → "Laitteen yhdistäminen WLAN-kotiverkkoon (Wi-Fi) WPS-toiminnon avulla", Sivu 46

¹ Wi-Fi on Wi-Fi Alliance -yhtiön rekisteröimä tavaramerkki.

fi Home Connect

- → "Laitteen yhdistäminen WLAN-kotiverkkoon (Wi-Fi) ilman WPS-toimintoa", Sivu 46

Home Connect -sovellus ohjaa sinut koko kirjautumisprosessin läpi. Tee asetukset seuraamalla Home Connect -sovelluksen antamia ohjeita.

Vinkkejä

- Noudata toimitetussa Home Connect -materiaalissa annettuja ohjeita.
- Ota huomioon myös Home Connect -sovelluksessa olevat ohjeet.

Huomautuksia

- Noudata tässä käyttöohjeessa olevia turvallisuusmääräyksiä ja varmista, että määräykset täyttyvät myös silloin, kun käytät laitetta Home Connect -sovelluksen kautta. → "Turvallisuus", Sivu 4
- Käyttö laitteesta käsin on aina etusijalla. Tänä aikana laitetta ei voida käyttää Home Connect -sovelluksen kautta.

Laitteen yhdistäminen WLAN-kotiverkkoon (Wi-Fi) WPS-toiminnon avulla

Yhdistä laite kotiverkkoon käyttämällä reitittimen WPS-toimintoa.

Edellytys: Jos reitittimessäsi on WPS-toiminto, voit yhdistää laitteen automaattisesti WLAN-kotiverkkoon (Wi-Fi).

1. Paina  noin 3 sekunnin ajan.
- ✓ Olet nyt Home Connect -valikossa.
2. Valitse **yhdistä**.
3. Vahvasta huomautus näytössä.
4. Paina reitittimen WPS-näppäintä 2 minuutin kuluessa.

Ota reitittimen mukana tulleet ohjeet huomioon.

- ✓ Näytössä vilkkuu .
- ✓ Laite yrittää nyt muodostaa yhteyden WLAN-kotiverkkoon.

- ✓ Kun näytössä näkyy **yhdistetty** ja  palaa jatkuvasti, laite on yhdistetty kotiverkkoon.

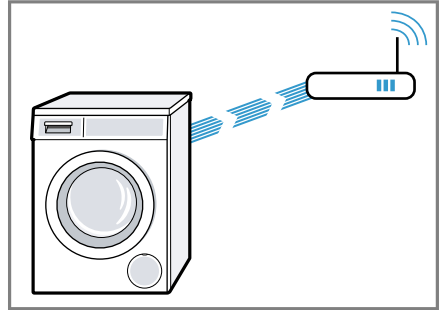

5. Yhdistä laite Home Connect -sovellukseen. → Sivu 47

Laitteen yhdistäminen WLAN-kotiverkkoon (Wi-Fi) ilman WPS-toimintoa

Jos reitittimessäsi ei ole WPS-toiminto, voit yhdistää laitteen manuaalisesti WLAN-kotiverkkoon (Wi-Fi). Laite muodostaa hetkeksi oman WLAN-verkon. Voit yhdistää mobiililaitteen WLAN-verkkoon ja välittää WLAN-kotiverkon (Wi-Fi) verkkotiedot laitteeseesi.

Edellytys: Home Connect -sovellus on auki ja olet kirjautunut järjestelmään.

1. Paina  vähintään 3 sekunnin ajan.
- ✓ Olet nyt Home Connect -valikossa.
2. Valitse **Verkkoliitäntä man..**
3. **yhdistä** valitseminen
4. Vahvasta huomautus näytössä.
- ✓ Näytössä vilkkuu .
- ✓ Laite muodostaa oman WLAN-verkon verkkotunnuksella (SSID) HomeConnect.



5. Hae WLAN-asetukset näyttöön mobiililaitteessa.

Yhdistä mobiililaitte WLAN-verkkoon HomeConnect ja syötä WLAN-salasana (Key) HomeConnect.

- ✓ Mobiililaitte muodostaa nyt yhteyden laitteeseen. Yhteyden muodostaminen voi kestää jopa 60 sekuntia.

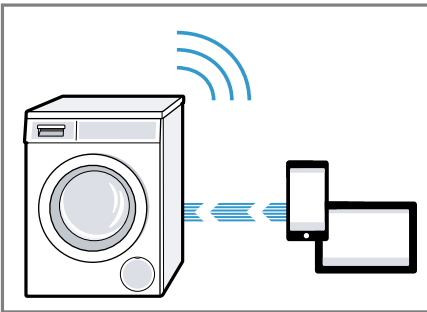

6. Avaa Home Connect -sovellus mobiililaitteessa ja tee sovelluksessa näkyvät vaiheet.
7. Syötä Home Connect -sovelluksessa kotiverkkosi verkkotunnus (SSID) ja salasana (Key).
8. Tee vielä toimenpiteet Home Connect -sovelluksessa laitteen yhdistämiseksi.
- ✓ Kun näytössä näkyy **yhdistetty** ja  palaa jatkuvasti, laite on yhdistetty kotiverkkoon.
9. Yhdistä laite Home Connect -sovellukseen. → *Sivu 47*

Laitteen yhdistäminen Home Connect -sovellukseen

Edellytykset

- Laite on yhdistetty WLAN-kotiverkkoon (Wi-Fi).
- Home Connect -sovellus on auki ja olet kirjautunut järjestelmään.

1. Valitse **Yhdistä sovellus**.

2. Valitse **Yhd. Sovellukseen**.

3. Vahvista huomautus näytössä.

- ✓ Laite muodostaa yhteyden Home Connect -sovellukseen.

4. Kun laite näkyy Home Connect -sovelluksessa, tee viimeiset toimenpiteet Home Connect -sovelluksessa.

- ✓ Kun näytössä näkyy **yhdistetty**, laite ei ole yhdistetty Home Connect -sovellukseen.

Laitteen yhdistäminen energianhallintaan

Yhdistämällä laitteen Smart Energy System -järjestelmään (energianhallinta), optimoit energiankulutuksen. Laite käynnistyy vasta, kun talosi aurinkosähkölaitteisto tuottaa riittävästi energiaa tai sähkötariffi on edullinen.

Edellytykset

- Smart Energy System -järjestelmä (energianhallinta) käyttää kommunikaatiostandardia EEBus Initiative.
- Olet lukenut Smart Energy -järjestelmän (energianhallinta) käyttöohjeesta, miten Smart Energy -järjestelmä (energianhallinta) toimii laitteessasi.

1. Paina  noin 3 sekunnin ajan.

2. Valitse **Energianhallinnan**.

3. Valitse **yhdistä**.

4. Vahvista huomautus näytössä.

fi Home Connect

- ✓ Laite muodostaa yhteyden Smart Energy -järjestelmään (energianhallinta)
 - ✓ Kun näytössä näkyy , laite on onnistunut muodostamaan yhteyden energianhallintaan.
5. Kun haluat laitteen käynnistyvän Smart Energy -järjestelmällä (energianhallinta), aktivoi Flexstart (joustava käynnistyminen).
→ "Flexstart-toiminnon aktivointi",
Sivu 48

Flexstart-toiminnon aktivointi

Aktivoi Flexstart, jotta Smart Energy -järjestelmä (energianhallinta) saa käynnistää laitteesi, kun talosi aurinkosähkölaitteisto tuottaa riittävästi energiaa tai sähkötariffi on edullinen.

Edellytys: Smart Energy -järjestelmä (energianhallinta) voi käynnistää laitteesi vain, kun Smart Energy -järjestelmä (energianhallinta) ja laitteesi on yhdistetty toisiinsa.

1. Aseta haluamasi ohjelma.
2. Paina  ja aseta haluamasi aikaväli.
3. Paina .
- ✓ Näytössä näkyy **Ajastettu käynnistys**.
4. Paina .
- ✓ Kun näytössä näkyy **Flex Start**, Flexstart on aktivoitu ja laite odottaa käynnistymistä Smart Energy -järjestelmän (energianhallinta) kautta.
- ✓ Kun näyttöön tulee : **Valmis n.**, Smart Energy -järjestelmä (energianhallinta) on määrittänyt ajankohdan, jolloin laite käynnistyy.
- ✓ Jos Smart Energy -järjestelmä (energianhallinta) ei käynnistä laitetta asetetun ajan kuluessa, laite käynnistää ohjelman siitä huolimatta ennen asetetun aikavälin päättymistä. Ohjelma päättyy, kun aikaväli päättyy.

Huomautus

Flex Start deaktivoituu turvallisuussyistä seuraavissa tapauksissa:

- Painetaan .
- Avataan luukku.
- Laite kytketään pois päältä.
- Sähkökatko.

Wi-Fi:n aktivointi laitteessa

Huom: Energiankulutus nousee kulutustaulukossa mainittuihin arvoihin verrattuna, kun Wi-Fi on aktivoitu.

1. Paina  noin 3 sekunnin ajan.
2. Valitse **Wi-Fi päälle/pois**.
3. Valitse **Käynnistys**.
- ✓ Wi-Fi on aktivoitu.

Huom: Laite ei kytkeydy automaattisesti pois päältä, kun Wi-Fi on aktivoitu.

Wi-Fi:n deaktivointi laitteessa

1. Paina  vähintään 3 sekunnin ajan.
2. Valitse **Wi-Fi päälle/pois**.
3. Valitse **Pois päältä**.
- ✓ Wi-Fi on deaktivoitu

Huom: Jos Wi-Fi deaktivoitiin ja laitteesi oli aiemmin yhdistetty kotiverkkoon, yhteys muodostetaan automaattisesti uudelleen, kun Wi-Fi kytketään uudelleen päälle.

Ohjelmapäivitys

Edellytys: Näytössä näkyy **Uusi ohjelmaversio on käytettävissä. Haluatko päivittää nyt ohjelman? Tämä voi kestää useita minutteja..**

1. Paina  noin 3 sekunnin ajan.
2. Valitse **Ohjelmapäivitys**.
3. Valitse **asenna nyt**.
- ✓ Ohjelmapäivitys käynnistyy.

Huom: Ohjelmapäivitys voi kestää useita minutteja. Älä kytke laitetta ohjelmapäivityksen kuluessa pois päältä.

Laitteen verkkoasetusten nollaaminen

1. Paina  vähintään 3 sekunnin ajan.
 2. Valitse **Verkkoasetus**.
 3. Valitse **nollaa**.
- ✓ Verkkoasetukset nollataan.

Vinkki: Jos haluat taas käyttää laitetta Home Connect -sovelluksen avulla, sinun on liitettävä laite uudelleen kotiverkkoon ja Home Connect -sovellukseen.

Etädiagnoosi

Huoltopalvelu voi päästä käsiksi laitteeseesi, kun esität huoltopalvelulle tätä koskevan toiveen, laitteesi on yhdistetty Home Connect-palvelimeen ja etädiagnoosi on käytettävissä maassa, jossa käytät laitetta.

Vinkki: Lisätietoja ja ohjeita etädiagnoosin käytettävyydestä maassanne löydät kohdasta Service/Support paikalliselta verkkosivulta: www.home-connect.com

Tietosuoja

Ota huomioon tietosuojaa koskevat huomautukset.

Kun laite yhdistetään internetiin liitettyyn kotiverkkoon ensimmäistä kertaa, se välittää seuraavat tiedot Home Connect-palvelimelle (ensirekisteröinti):

- Yksiselitteinen laitetunniste (koostuu laiteavaimesta ja asennetun Wi-Fi-kommunikaatiomodulin MAC-osoitteesta).

- Wi-Fi-kommunikaatiomodulin turvallisuussertifikaatti (liitännän informaatioteknistä varmistusta varten).
- Kodinkoneen ajankohtainen ohjelma- ja laiteversio.
- Aiemmin mahdollisesti tehdyn tehdasasetuksiin palautuksen tila.

Tämä ensirekisteröinti valmistelee Home Connect -toimintojen käytön ja se pitää tehdä vasta sitten, kun haluat käyttää Home Connect -toimintoja ensimmäistä kertaa.

Huom: Ota huomioon, että Home Connect -toimintoja voidaan käyttää vain Home Connect -sovelluksen yhteydessä. Tietosuojaa koskevia tietoja voit hakea näyttöön Home Connect -sovelluksessa.

Vaatimustenmukaisuusvakuut

Robert Bosch Hausgeräte GmbH vahvistaa täten, että Home Connect -toiminnoilla varustettu laite vastaa direktiivin 2014/53/EU perusluonteisia vaatimuksia ja muita asiaankuuluvia määräyksiä. Täydellinen RED vaatimustenmukaisuusvakuutus löytyy internetistä sivulta www.bosch-home.com laitteen tuotesivulta lisädokumenttien kohdasta.



2,4 GHz taajuusalue: 100 mW maks.
5 GHz taajuusalue: 100 mW maks.



BE	BG	CZ	DK	DE	EE	IE	EL
ES	FR	HR	IT	CY	LV	LT	LU
HU	MT	NL	AT	PL	PT	RO	SI
SK	FI	SE	UK	NO	CH	TR	

5 GHz WLAN (Wi-Fi): käyttö vain sisätiloissa.

Perusasetukset

Voit tehdä laitteesi asetukset omien tarpeidesi mukaan.

Yhteenveto perusasetuksista



Tästä löydät yhteenvedon laitteen perusasetuksista.

Perusasetus	Kuvaus
Äänimerkki	Ohjelman päättyessä kuuluvan äänimerkin voimakkuuden asettaminen.
Valitsinääni	Valitsimia käytettäessä kuuluvan äänimerkin voimakkuuden asettaminen.
auto power off	Laitteen automaattisen pois päältä kytkemisen deaktivointi tai sen aikavälin asettaminen, jonka jälkeen laite kytkeytyy automaattisesti pois päältä. → <i>"Energian ja resurssien säästö"</i> , Sivu 12 Huom: Laite ei kytkeydy automaattisesti pois päältä, kun Wi-Fi on aktivoitu.
Info rummun puhdis	Rummun puhdistuksen muistutuksen aktivointi tai deaktivointi.

Perusasetus	Kuvaus
Kieli	Kielen asettaminen.
⌂ Sisältö	Säiliön sisällön määrittäminen. → <i>"Annostelusäiliön sisältö"</i> , Sivu 45
⌂ Perus	Perusannostelumäärän asettaminen. → <i>"Pesuaineen annostelu"</i> , Sivu 39
⌂ Perus	Perusannostelumäärän asettaminen. → <i>"Pesuaineen annostelu"</i> , Sivu 39
Verkkoliitäntä auto.	Laitteen yhdistäminen WLAN-kotiverkkoon (Wi-Fi) WPS-toiminnon avulla → Sivu 46
Verkkoliitäntä man.	Laitteen yhdistäminen WLAN-kotiverkkoon (Wi-Fi) ilman WPS-toimintoa. → Sivu 46
Yhdistä sovellus	Laitteen yhdistäminen Home Connect -sovellukseen. → Sivu 47
Wi-Fi päälle/pois	Wi-Fi:n aktivointi tai deaktivointi. → <i>"Wi-Fi:n aktivointi laitteessa"</i> , Sivu 48 → <i>"Wi-Fi:n deaktivointi laitteessa"</i> , Sivu 48
Ohjelmapäivitys	Ohjelmapäivityksen asentaminen. → Sivu 48

Perusasetus	Kuvaus
Verkkoasetus	Verkkoasetusten nollaaminen. → <i>Sivu 49</i>
Energianhallinnan	Laitteen yhdistäminen energianhallintaan. → <i>Sivu 47</i>

Perusasetusten muuttaminen

1. Kun haluat hakea perusasetusten alavalikon näyttöön, paina molempia valitsimia  noin 3 sekunnin ajan.
2. Valitse haluamasi perusasetus.
→ *"Yhteenveto perusasetuksista", Sivü 50*
3. Muuta perusasetusta.
4. Kun haluat hakea päävalikon näyttöön, paina .

Puhdistus ja hoito

Puhdista ja hoida laitetta huolellisesti, jotta se pysyy pitkään toimintakuntoisena.

Laitteen hoitoa koskevia ohjeita

Jotta laitteesi pysyy pitkään toimintakuntoisena, noudata seuraavia laitteen hoitoa koskevia ohjeita.

Pyyhi ulkokuorta ja valitsimia vain vedellä ja kostealla liinalla.	Laitteen osat pysyvät puhtaina ja hygieenisinä.
Poista kaikki pesuainejäämät, suihkejäämät tai muu lika heti.	Tuoreet kertymät saa helpommin poistettua kokonaan.
Jätä laitteen luukku ja pesuainekotelo käytön jälkeen auki.	Jäännösvesi pääsee kuivumaan, mikä estää hajujen muodostumista laitteeseen.

Rummun puhdistus

Jos peset usein pesulämpötilassa 40 °C tai tätä matalammassa lämpötilassa tai et ole käyttänyt laitetta pitkään aikaan, puhdista rumpu.

- Käynnistä ohjelma **Rummun puhdistu.** ilman pyykkiä.

Käytä valkopesuun soveltuvaa pesujauhetta.

Pesuainekotelon puhdistus

Jos vaihdat pesuainetta tai pesuainekotelo on likaantunut, puhdista pesuainekotelo ja älykkään annostelujärjestelmän pumppuyksikkö.

Huom: Noudata turvallisuuteen → *Sivu 4* liittyviä ohjeita, jotta laitteen käyttö on turvallista.

1. Kytke laite pois päältä.
2. Vedä pesuainekotelo ulos.
3. Paina jakaja alas ja ota pesuainekotelo pois paikaltaan.

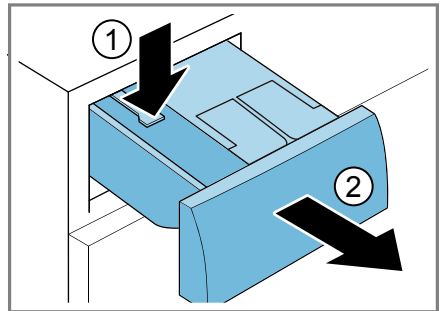

4. Ota pumppuyksikkö pois paikaltaan.

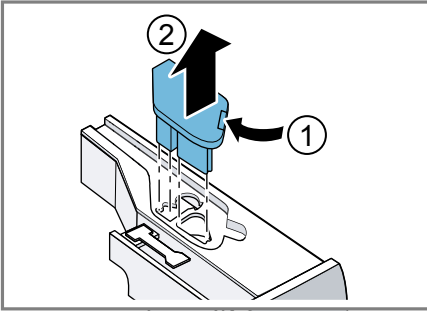

5. Vapauta pesuainekotelon kannen lukitus ja ota kansi pois paikaltaan.

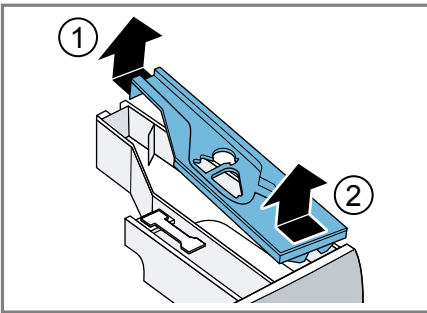

6. Tyhjennä pesuainekotelo.

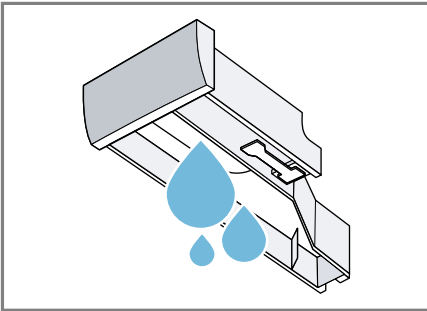

7. **HUOMIO!** Pumppuyksikkö sisältää sähkökomponentteja.
- ▶ Älä pese pumppuyksikköä astianpesukoneessa tai upota sitä veteen.
 - ▶ Suojaa takasivulla olevat sähköliitännät vedeltä, pesuaine- tai huuhteluainejäämiltä.

Puhdista pumppuyksikkö kostealla liinalla.

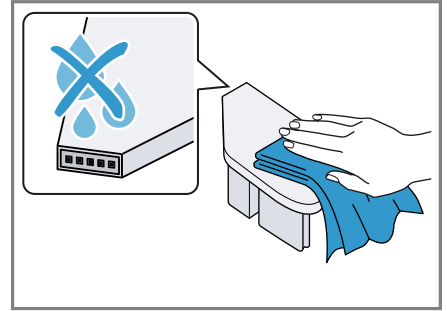

8. Puhdista pesuainekotelo ja kansi pehmeällä, kostealla liinalla tai pese ne käsisuihkulla.

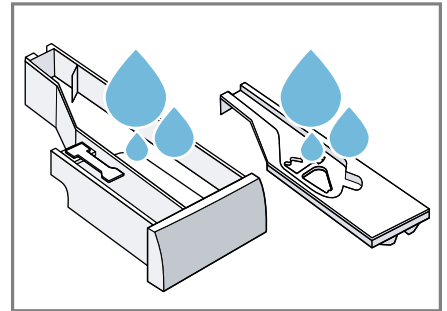

9. Kuivaa pesuainekotelo, kansi ja pumppuyksikkö ja aseta ne paikoilleen.

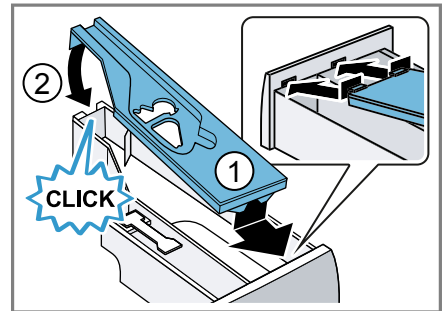

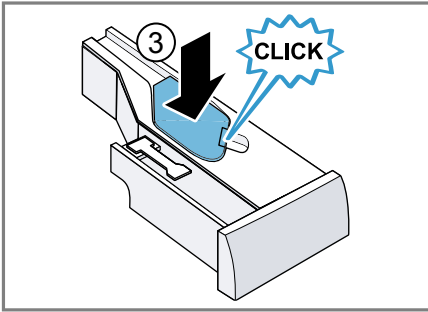

10. Puhdista pesuainekotelon kehys laitteessa.

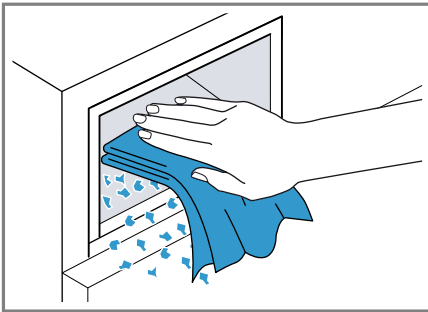

11. Työnnä pesuainekotelo paikalleen.

Kalkinpoisto

Kun annostelet pesuaineen oikein, laitteesta ei tarvitse poistaa kalkkia. Jos kuitenkin haluat käyttää kalkinpoistoainetta, noudata valmistajan käyttöohjeita.

HUOMIO!

Tarkoitukseen sopimattomien kalkinpoistoaineiden, kuten esimerkiksi kahvinkeittimeen tarkoitetun aineen, käyttö voi vaurioittaa laitetta.

- ▶ Käytä tässä laitteessa vain kalkinpoistoainetta, jota on saatavana valmistajan verkkokaupan tai huoltopalvelun kautta.

Poistopumpun puhdistus

Puhdista poistopumppu, jos esiintyy tukoksia tai kolisevia häiriöääniä.

Poistopumpun tyhjennys

Huom: Noudata turvallisuuteen → *Sivu 4* liittyviä ohjeita, jotta laitteen käyttö on turvallista.

1. Sulje vesihana.
2. Kytke laite pois päältä.
3. Irrota laitteen verkkopistoke sähköverkosta.
4. Avaa huoltoluukku.

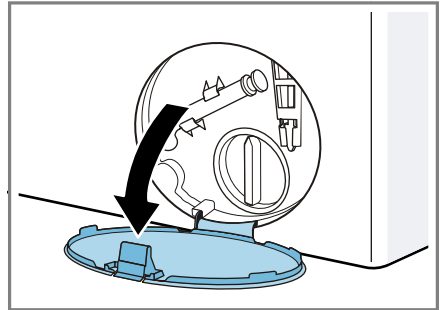

5. Ota huoltoluukku pois paikaltaan.

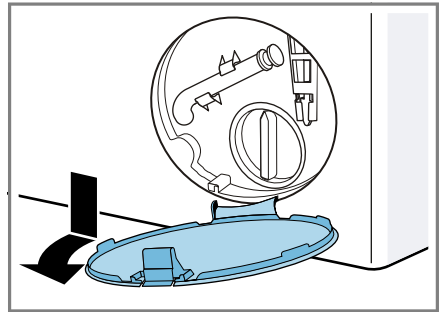

6. Aseta astia aukon alle.

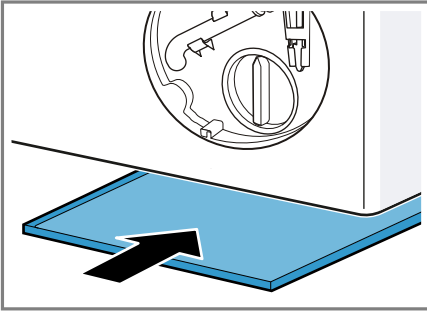

7. Ota tyhjennysletku pois pidikkeestä.

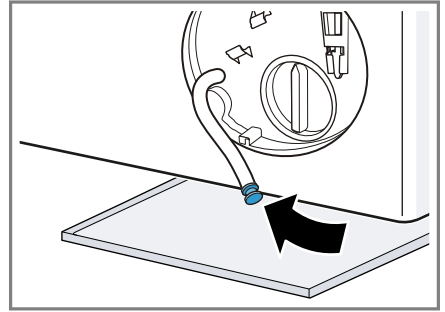

10. Kiinnitä tyhjennysletku pidikkeeseen.

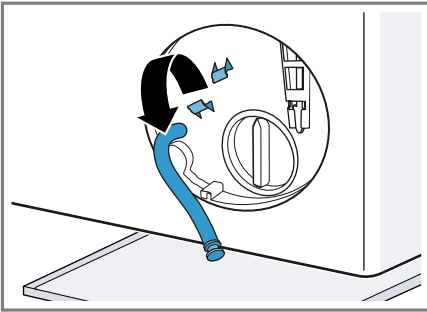

8. **VARO - Palamisvaaran vaara!** Kun pesulämpötila on korkea, pesuvesi on kuumaa.

► Älä kosketa kuumaa pesuvettä.

Irrota tulppa ja anna veden valua astiaan.

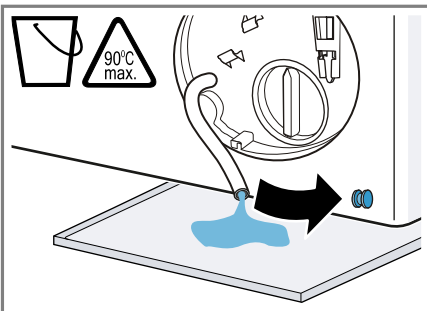

9. Paina tulppa paikalleen.

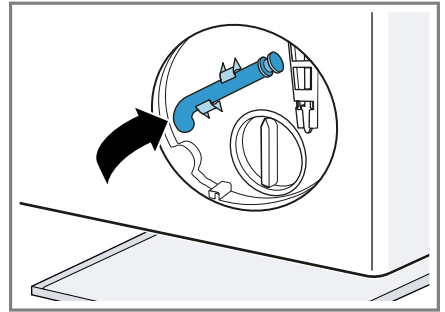

Poistopumpun puhdistus

Huom: Noudata turvallisuuteen

→ *Sivu 4* liittyviä ohjeita, jotta laitteen käyttö on turvallista.

Edellytys: Poistopumppu on tyhjä.

→ *Sivu 53*

1. Koska poistopumpussa voi olla vielä jäännösvettä, kierrä pumpun kansi varovasti auki.
 - Suodattimen sisäosa voi jäädä kiinni pumppukoteloon karkean lian takia. Irrota lika ja ota suodattimen sisäosa pois paikaltaan.

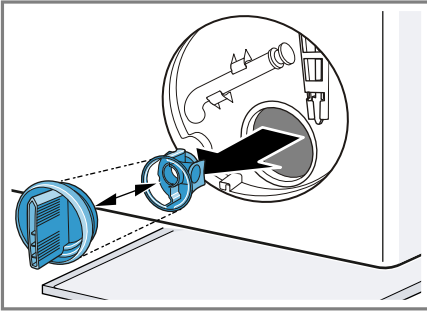

2. Puhdista sisätila, pumpun kannen kierre ja pumpunpesä.

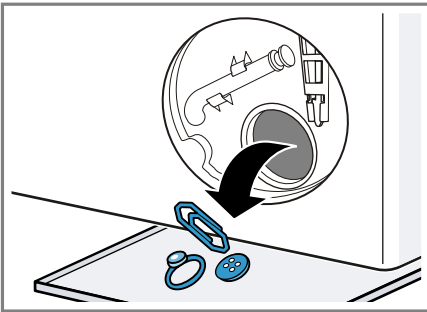

3. Varmista, että poistopumpun siipipyörä pääsee pyörimään vapaasti.
4. Aseta pumpun kansi takaisin paikalleen ja kierrä kiinni.

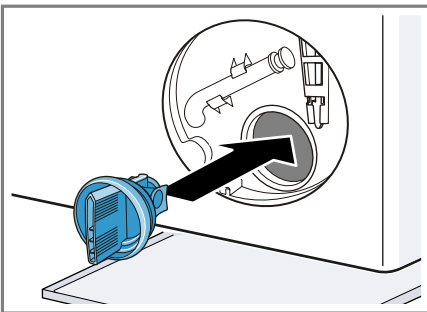

Varmista, että pumpun kannen rakenneosat ovat kunnolla kiinni toisissaan.

5. Kierrä pumpun kansi kiinni.

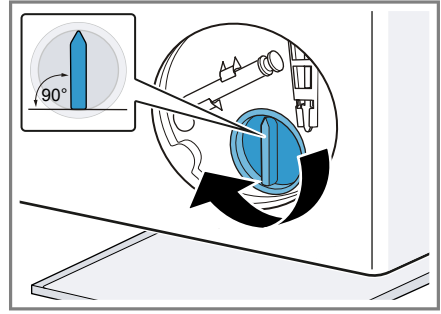

Pumpun kannen kädensijan pitää olla pystyasennossa.

6. Aseta huoltoluukku paikalleen ja lukitse kiinni.

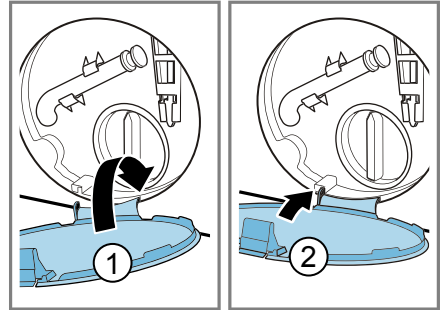

7. Sulje huoltoluukku.

Ennen seuraavaa pesukertaa

Jotta pyykinpesuaine ei joudu seuraavan pesukerran yhteydessä käyttämättömänä viemäriputkeen, käynnistä ohjelma **Veden poisto** ja anna sen käydä läpi poistopumpun tyhjennyksen jälkeen.

1. Avaa vesihana.
2. Liitä pistoke pistorasiaan.
3. Kytke laite päälle.
4. Kaada yksi litra vettä manuaalisen annostelun lokeroon.
5. Käynnistä ohjelma **Veden poisto**.

Hajulukossa olevan poistovesiletkun puhdistus

Jos poistovesiletku on hajulukossa likaantunut tai pesuvettä ei saa pumpattua pois, poistovesiletku on puhdistettava.

1. Kytke laite pois päältä.
2. Irrota laitteen verkkopistoke sähköverkosta.
3. Irrota letkunkiristin ja vedä poistovesiletku varovasti pois paikaltaan.

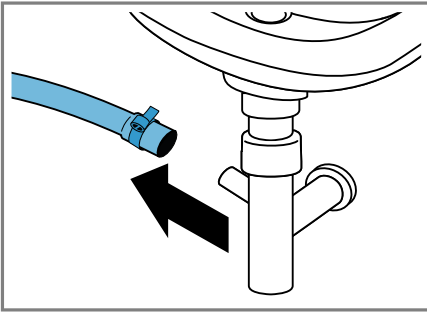

Jäänösvettä voi valua ulos.

4. Puhdista poistovesiletku ja hajulukon liitäntä.

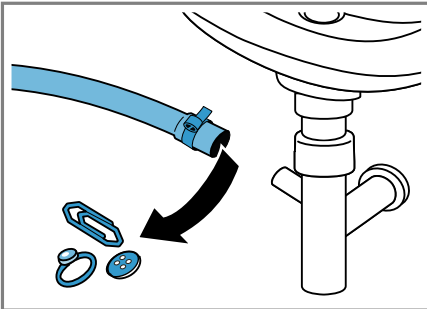

5. Liitä poistovesiletku ja varmista liitäntäkohdan pitävyys letkunkiristimellä.

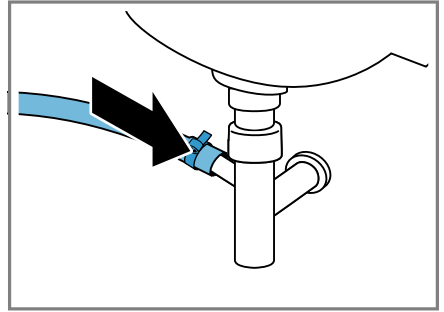

Tulovesisihdin puhdistus

Puhdista tulovesisihti, jos ilmenee tukkeumia, tai jos vedenpaine on liian pieni.

Tulovesiletkun tyhjennys

Jotta voit puhdistaa sihdin, tyhjennä ensin tulovesiletku.

1. Sulje vesihana.
2. Aseta ohjelma **Puuvilla**.
3. Käynnistä ohjelma ja anna käydä n. 70 sekuntia.
4. Kytke laite pois päältä.
5. Irrota laitteen verkkopistoke sähköverkosta.

Vesihanan sihdin puhdistus

Huom: Noudata turvallisuuteen → *Sivu 4* liittyviä ohjeita, jotta laitteen käyttö on turvallista.

Edellytys: Tulovesiletku on tyhjä.

1. Irrota tulovesiletku vesihanasta.

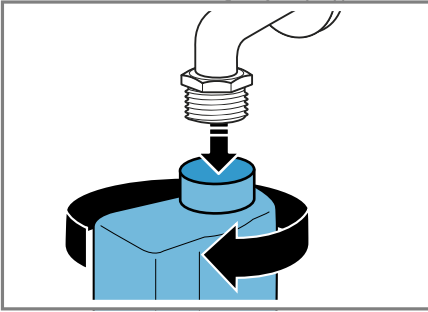

2. Puhdista sihti pienellä harjalla.

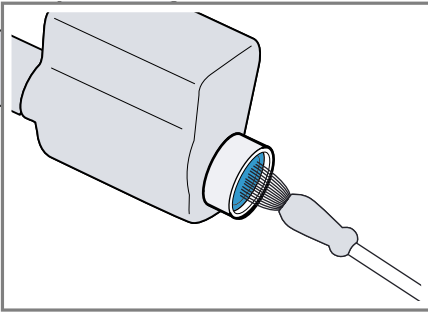

3. Liitä tulovesiletku ja tarkasta tiiviys.

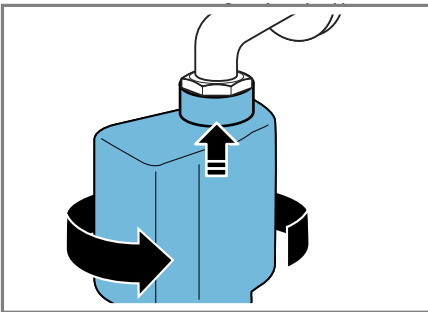

Toimintahäiriöiden korjaaminen

Voit poistaa itse laitteen pienet toimintahäiriöt. Tutustu häiriöiden korjaamisesta annettuihin ohjeisiin ennen kuin otat yhteyden huoltopalveluun. Näin vältät turhia kustannuksia.

VAROITUS Sähköiskun vaara!

Epäasianmukaiset korjaukset ovat vaarallisia.



- ▶ Laitteen korjaustöitä saavat tehdä vain alan ammattilaiset.
- ▶ Laitteen korjaukseen saa käyttää vain alkuperäisiä varaosia.
- ▶ Jos laitteen verkkojohto vaurioituu, sen saa turvallisuussyistä vaihtaa vain valmistaja, sen huoltopalvelu tai vastaavan pätevyyden omaava henkilö.

Vikakoodi / vikanäyttö / signaali

Viat	Syy	Vian korjaaminen
Näyttö sammunut ja  vilkkuu.	Energiansäästötila on aktiivinen.	<ul style="list-style-type: none"> ▶ Paina jotain valitsinta. ✓ Näyttö palaa taas.
"E:30 / -80"	Poistoputki tai poistovesiletku on tukossa.	▶ Puhdista poistoputki ja vedenpoistoletku.
	Poistoputki tai poistovesiletku on taittunut tai puristuksissa.	▶ Varmista, että poistoputki tai poistovesiletku ei ole taittunut tai puristuksissa.
	Poistopumppu tukossa.	▶ → "Poistopumpun puhdistus", Sivu 53
	Poistovesiletku on liitetty liian ylös.	▶ Asenna poistovesiletku enintään 1 metrin korkeudelle. → "Tekniset tiedot", Sivu 71
"E:36 / -25 / -26"	Poistopumppu tukossa.	▶ → "Poistopumpun puhdistus", Sivu 53
i-DOS virhe, Sulje i-DOS	Älykkään annostelujärjestelmän pumppu on jumittunut.	<ol style="list-style-type: none"> 1. Kytke laite pois päältä. 2. Puhdista pumppuyksikkö. → "Pesuainekotelon puhdistus", Sivu 51 3. Jos näyttö tulee uudestaan näkyviin, soita huoltopalveluun. → "Huoltopalvelu", Sivu 68 <p>Huom: Voit käynnistää pesuohjelman deaktivoimalla älykkään annostelujärjestelmän ja annostelemalla manuaalisesti. → "Valitsimet", Sivu 32</p>

Viat	Syy	Vian korjaaminen
"E:60 / -2B"	Epätasapainon tunnistus on keskeyttänyt linkouksen rumpuun epätasaisesti jakautuneen pyykin takia.	<ul style="list-style-type: none"> ▶ Jaa pyykki uudelleen rumpuun. <p>Huom: Laita konetta täyttäessäsi rumpuun mieluiten aina yhdessä suuria ja pieniä vaatekappaleita. Erikokoiset vaatekappaleet jakautuvat lingottaessa tasaisemmin rummun sisällä.</p>
"E:10 / -10"	Tulovesisihti on tukossa.	▶ Puhdista tulovesisihti → <i>Sivu 56</i> .
	Vesihana on kiinni.	▶ Avaa vesihana.
"E:35 / -10"	Tulovesiletku on taittunut tai puristuksissa.	▶ Varmista, että tulovesiletku ei ole taittunut tai puristuksissa.
	Pohjakaukalossa on vettä.	<ul style="list-style-type: none"> ▶ Sulje vesihana. ▶ Soita huoltopalveluun. → "Huoltopalvelu", <i>Sivu 68</i>
	Laitteessa on vuoto.	<ul style="list-style-type: none"> ▶ Sulje vesihana. ▶ Soita huoltopalveluun. → "Huoltopalvelu", <i>Sivu 68</i>
	Kaikki muut vikakoodit.	<ul style="list-style-type: none"> ▶ Soita huoltopalveluun. → "Huoltopalvelu", <i>Sivu 68</i>
Pesuveiden jäähtytys.	Kuuma pesuvesi jäähdytetään ennen sen poistoa poistovesiletkujen säästämiseksi.	▶ Odota, kunnes pesuvesi on jäähtynyt.

Toimintahäiriöt

Viat	Syy	Vian korjaaminen
Laitte ei toimi.	Verkkoyhdistyksen pistoke ei ole liitetty.	▶ Liitä laite sähköverkkoon.
	Sulake on palanut.	▶ Tarkasta sulakerasiassa oleva sulake.
	Virransaanti on katkennut.	▶ Tarkista, toimivatko huoneen valot tai muut huoneessa olevat laitteet.
Ohjelma ei käynnisty.	Valitsinta  ei ole painettu.	▶ Paina  .
	Luukku ei ole kiinni.	<ol style="list-style-type: none"> 1. Sulje luukku. 2. Käynnistä ohjelma painamalla .
	Lapsilukko on aktivoitu.	▶ → "Lapsilukon deaktivointi", <i>Sivu 44</i>
	 on aktivoitu.	▶ Tarkasta, onko  aktivoitu. → "Valitsimet", <i>Sivu 32</i>

Viat	Syy	Vian korjaaminen
Ohjelma ei käynnisty.	Pyykkiä on jäänyt puristuksiin luukun väliin.	<ol style="list-style-type: none"> 1. Avaa luukku uudelleen. 2. Poista luukun väliin puristuksiin jäänyt pyykki. 3. Sulje luukku. 4. Käynnistä ohjelma painamalla ▷00.
	Pesuainekotelo ei ole työnnetty paikalleen vasteeseen saakka.	▶ Työnnä pesuainekotelo paikalleen vasteeseen saakka.
	Älykkään annostelujärjestelmän pumppu on jumittunut.	<ol style="list-style-type: none"> 1. Kytke laite pois päältä. 2. Puhdista pumppuyksikkö. → "Pesuainekotelon puhdistus", Sivu 51 3. Jos näyttö tulee uudestaan näkyviin, soita huoltopalveluun. → "Huoltopalvelu", Sivu 68 <p>Huom: Voit käynnistää pesuohjelman deaktivoimalla älykkään annostelujärjestelmän ja annostelemalla manuaalisesti. → "Valitsimet", Sivu 32</p>
Luukku ei saa avattua.	Ei linkousta ☞ on aktivoitu.	▶ Jatka ohjelmaa seuraavasti valitsemalla Linkous tai Veden poisto ja painamalla ▷00. → "Ohjelman jatkaminen, kun pyykki on jäänyt veteen", Sivu 43
	Lämpötila on liian korkea.	▶ Odota, kunnes lämpötila on laskenut. ▶ → "Ohjelman keskeyttäminen", Sivu 43
	Vedenpinta on liian korkealla.	▶ Käynnistä ohjelma Veden poisto .
	Sähkökatko.	▶ Avaa luukku hätäavaajan avulla. → "Lukon avaaminen hätätilanteessa", Sivu 66
	Pesuvesi ei poistu laitteesta.	▶ Puhdista poistoputki ja vedenpoistoletku.
Poistoputki tai poistovesiletku on tukossa.	▶ Varmista, että poistoputki tai poistovesiletku ei ole taittunut tai puristuksissa.	
Poistopumppu tukossa.	▶ → "Poistopumpun puhdistus", Sivu 53	

Viat	Syy	Vian korjaaminen
Pesuvesi ei poistu laitteesta.	Ei linkousta ☐ on aktivoitu.	▶ Jatka ohjelmaa seuraavasti valitsemalla Linkous tai Veden poisto ja painamalla ▷00. → "Ohjelman jatkaminen, kun pyykki on jäänyt veteen", Sivu 43
	Poistovesiletku on liitetty liian ylös.	▶ Asenna poistovesiletku enintään 1 metrin korkeudelle. → "Tekniset tiedot", Sivu 71
Laitteeseen ei tule vettä. Pesuaine ei huuhtoudu pesuveteen.	Valitsinta ▷00 ei ole painettu.	▶ Paina ▷00.
	Tulovesisihti on tukossa.	▶ Puhdista tulovesisihti → Sivu 56.
	Vesihana on kiinni.	▶ Avaa vesihana.
	Tulovesiletku on taittunut tai puristuksissa.	▶ Varmista, että tulovesiletku ei ole taittunut tai puristuksissa.
Linkous käynnistyy useita kertoja.	Epätasapainon tunnistus tasaa epätasapainoa liikuttamalla pyykkiä rummussa useita kertoja.	▶ Tämä ei ole vika - toimenpiteitä ei tarvita. Huom: Laita rumpuun mieluiten aina yhdessä suuria ja pieniä vaatekappaleita. Erikokoiset vaatekappaleet jakautuvat lingottaessa tasaisemmin rumpun sisällä.
Ohjelman kesto aika muuttuu pesuprosessin aikana.	Ohjelman kulku optimoidaan elektronisesti. Ohjelman kesto aika voi tämän takia muuttua.	▶ Tämä ei ole vika - toimenpiteitä ei tarvita.
	Epätasapainon tunnistus tasaa epätasapainoa liikuttamalla pyykkiä rummussa useita kertoja.	▶ Tämä ei ole vika - toimenpiteitä ei tarvita. Huom: Laita rumpuun mieluiten aina yhdessä suuria ja pieniä vaatekappaleita. Erikokoiset vaatekappaleet jakautuvat lingottaessa tasaisemmin rumpun sisällä.
	Vaahdontunnistusjärjestelmä käynnistää huuhtelun, jos vaahtoa on liian runsaasti.	▶ Tämä ei ole vika - toimenpiteitä ei tarvita.
Rummussa ei näy vettä.	Vesi on luukusta näkyvän alueen alapuolella.	▶ Tämä ei ole vika - toimenpiteitä ei tarvita.
Rumpu nytkähtelee ohjelman käynnistymisen jälkeen.	Syyinä on sisäinen moottoritesti.	▶ Tämä ei ole vika - toimenpiteitä ei tarvita.
Laitte värisee ja liikkuu lingottaessa.	Laitetta ei ole asennettu suoraan asentoon.	▶ → "Laitteen suoristaminen", Sivu 17

fi Toimintahäiriöiden korjaaminen

Viat	Syy	Vian korjaaminen
Laite värisee ja liikkuu lingottaessa.	Laitteen jalvoja ei ole kiinnitetty. Kuljetustukia ei ole poistettu.	▶ Kiinnitä laitteen jalat. → <i>"Laitteen suoristaminen", Sivu 17</i> ▶ → <i>"Kuljetustukien poistaminen", Sivu 14</i>
Rumpu pyörii, laitteeseen ei tule vettä.	Täyttömäärän tunnistus on aktiivinen.	▶ Tämä ei ole vika, toimenpiteitä ei tarvita. Huom: Täyttömäärän tunnistus voi kestää enimmillään 2 minuuttia.
Runsas vaahdonmuodostus.	Pesuainetta on annosteltu liikaa.	▶ Välitön aputoimenpide: sekoita ruokalusikallinen huuhteluainetta 0,5 litraan vettä ja kaada seos manuaalisen annostelun lokeroon (ei pestäessä outdoor-, urheilu- tai untuvatekstiilejä). ▶ Jos älykäs annostelu on aktivoitu, pienennä perusannostelumäärää → <i>Sivu 45</i> . ▶ Kun annostelet manuaalisesti, pienennä pesuainemäärää seuraavalla pesukerralla, kun täyttömäärä on sama.
 i-DOS ei voida käyttää.	Älykästä annostelua ei ole tarkoitettu tälle ohjelmalle. Ohjelman etenemisvaihe ei salli älykästä annostelua.	▶ Tämä ei ole vika - toimenpiteitä ei tarvita. Korjaus ei ole mahdollista.

Äänet

Viat	Syy	Vian korjaaminen
Kohiseva, suhiseva ääni.	Vettä tulee paineella pesuainekoteloon.	▶ Tämä ei ole vika - normaali käyttööni.
Pidempi, suriseva ääni ennen pesun tai huuhtelun alkua.	Älykäs annostelujärjestelmä annostelee pesuainetta tai hoitoainetta.	▶ Tämä ei ole vika - normaali käyttööni.
Lyhyt, suriseva ääni laitteen päälle kytkemisen jälkeen.	Älykäs annostelujärjestelmä tekee toimintatestin.	▶ Tämä ei ole vika - normaali käyttööni.
Kovia ääniä linkouksen aikana.	Laitetta ei ole asennettu suoraan asentoon. Laitteen jalvoja ei ole kiinnitetty.	▶ → <i>"Laitteen suoristaminen", Sivu 17</i> ▶ Kiinnitä laitteen jalat. → <i>"Laitteen suoristaminen", Sivu 17</i>

Viat	Syy	Vian korjaaminen
Kovia ääniä linkouksen aikana.	Kuljetustukia ei ole poistettu.	▶ → "Kuljetustukien poistaminen", Sivu 14
Kolisevaa, rämisevää ääntä poistopumpusta.	Poistopumppuun on päässyt vieras esine.	▶ → "Poistopumpun puhdistus", Sivu 53
Ryystävä, rytminen imun ääni.	Poistopumppu on aktiivinen, poistovesi pumpataan pois.	▶ Tämä ei ole vika - normaali käyttöäni.

Ongelma lopputuloksessa

Viat	Syy	Vian korjaaminen
Rypistyminen.	Linkousnopeus on liian suuri.	▶ Aseta seuraavalla pesukerralla pienempi linkousnopeus.
	Täyttömäärä on liian suuri.	▶ Pienennä seuraavalla pesukerralla täyttömäärää.
	Tekstiililajille on valittu väärä ohjelma.	▶ Valitse tekstiililajille sopiva ohjelma. → "Ohjelmat", Sivu 24
Linkoustulos ei ole tyydyttävä. Pyykki on märkää / liian kosteaa.	Linkousnopeus asetettu pieneksi.	▶ Aseta seuraavalla pesukerralla suurempi linkousnopeus.
	Rypistymisestä on aktivoitu.	▶ Valitse tekstiililajille sopiva ohjelma. → "Ohjelmat", Sivu 24
	Epätasapainon tunnistus on keskeyttänyt linkouksen rumpuun epätasaisesti jakautuneen pyykin takia.	▶ Jaa pyykki uudelleen rumpuun. Huom: Laita konetta täyttäessäsi rumpuun mieluiten aina yhdessä suuria ja pieniä vaatekappaleita. Erikokoiset vaatekappaleet jakautuvat lingottaessa tasaisemmin rummun sisällä.
Kosteassa pyykissä on pesuainejäämiä.	Pesuaineessa voi olla veteen liukenemattomia aineita, jotka kertyvät pyykkiin.	▶ Käynnistä ohjelma Huuhtelu .
	Älykkään annostelujärjestelmän annostelusäiliössä on tarkoitukseen sopimatonta pyykinpesuainetta.	<ol style="list-style-type: none"> 1. Tarkasta, soveltuuko käytetty pesuaine käyttöön. → "Pesuaine ja hoitoaine", Sivu 38 2. Tyhjennä annostelusäiliöt. → "Pesuainekotelon puhdistus", Sivu 51 3. Puhdista annostelusäiliöt. 4. Täytä annostelusäiliöt uudelleen. → "Annostelusäiliöiden täyttäminen", Sivu 44

fi Toimintahäiriöiden korjaaminen

Viat	Syy	Vian korjaaminen
Kosteassa pyykissä on pesuainejäämiä.	Perusannostelumäärää ei ole asetettu oikein.	<ul style="list-style-type: none"> ▶ Jos älykäs annostelu on aktivoitu, pienennä perusannostelumäärää → <i>Sivu 45</i>.
Pesuainejäämiä kuivassa pyykissä.	<p>Pesuaineessa voi olla veteen liukenemattomia aineita, jotka kertyvät pyykkiin.</p> <p>Älykkään annostelujärjestelmän annostelusäiliössä on tarkoitukseen sopimatonta pyykinpesuainetta.</p>	<ul style="list-style-type: none"> ▶ Harjaa pyykki pesun ja kuivauksen jälkeen. <ol style="list-style-type: none"> 1. Tarkasta, soveltuuko käytetty pesuaine käyttöön. → <i>"Pesuaine ja hoitoaine", Sivut 38</i> 2. Tyhjennä annostelusäiliöt. → <i>"Pesuainekotelon puhdistus", Sivut 51</i> 3. Puhdista annostelusäiliöt. 4. Täytä annostelusäiliöt uudelleen. → <i>"Annostelusäiliöiden täyttäminen", Sivut 44</i>
	Perusannostelumäärää ei ole asetettu oikein.	<ul style="list-style-type: none"> ▶ Jos älykäs annostelu on aktivoitu, pienennä perusannostelumäärää → <i>Sivu 45</i>.
Riittämätön puhdistusteho.	Perusannostelumäärää ei ole asetettu oikein.	<ul style="list-style-type: none"> ▶ Kun älykäs annostelu on aktivoitu, aseta perusannostelumäärää → <i>Sivu 45</i> oikein.
	<p>Pyykinpesuaine tai hoitoaine älykkään annostelujärjestelmän annostelusäiliöissä on liian paksua.</p>	<ol style="list-style-type: none"> 1. Tarkasta, soveltuuko käytetty pesuaine käyttöön. → <i>"Pesuaine ja hoitoaine", Sivut 38</i> 2. Tyhjennä annostelusäiliöt. → <i>"Pesuainekotelon puhdistus", Sivut 51</i> 3. Puhdista annostelusäiliöt. 4. Täytä annostelusäiliöt uudelleen. → <i>"Annostelusäiliöiden täyttäminen", Sivut 44</i>
	<p>Älykkään annostelujärjestelmän annostelusäiliössä on tarkoitukseen sopimatonta pyykinpesuainetta.</p>	<ol style="list-style-type: none"> 1. Tarkasta, soveltuuko käytetty pesuaine käyttöön. → <i>"Pesuaine ja hoitoaine", Sivut 38</i> 2. Tyhjennä annostelusäiliöt. → <i>"Pesuainekotelon puhdistus", Sivut 51</i> 3. Puhdista annostelusäiliöt. 4. Täytä annostelusäiliöt uudelleen. → <i>"Annostelusäiliöiden täyttäminen", Sivut 44</i>

Home Connect -ongelma

Viat	Syy	Vian korjaaminen
Home Connect ei toimi asianmukaisesti.	Mahdollisia syitä on useita.	► Mene sivulle www.home-connect.com .
Ei yhteyttä kotiverkkoon.	Wi-Fi on kytketty pois päältä.	► → <i>"Wi-Fi:n aktivointi laitteessa", Sivu 48</i>
	Wi-Fi on aktivoitu, mutta yhteyttä kotiverkkoon ei voida muodostaa.	<ol style="list-style-type: none"> 1. Varmista, että kotiverkko on käytettävissä. 2. Yhdistä laite uudelleen kotiverkkoon. → <i>"Laitteen yhdistäminen WLAN-kotiverkkoon (Wi-Fi) WPS-toiminnon avulla", Sivu 46</i> → <i>"Laitteen yhdistäminen WLAN-kotiverkkoon (Wi-Fi) ilman WPS-toimintoa", Sivu 46</i>

Vuoto

Viat	Syy	Vian korjaaminen
Tulovesiletkusta valuu vettä.	Tulovesiletkua ei ole liitetty oikein / kunnolla.	<ol style="list-style-type: none"> 1. Liitä tulovesiletku oikein. → <i>"Tulovesiletkun liittäminen", Sivu 16</i> 2. Kiristä ruuvikiinnitys.
Poistovesiletkusta valuu vettä.	Poistovesiletku on vaurioitunut.	► Vaihda vaurioitunut poistovesiletku.
	Poistovesiletkua ei ole liitetty oikein.	► Liitä poistovesiletku oikein. → <i>"Poistovesiliitännän liittäntätyypit", Sivu 17</i>

Hajuhaitat

Viat	Syy	Vian korjaaminen
Laitteessa on epämiellyttävä haju.	Kosteus ja pesuainejäämät voivat edistää bakteerien kasvua.	► → <i>"Rummun puhdistus", Sivu 51</i>

Lukon avaaminen häätätilanteessa

Jos haluat poistaa pyykin laitteesta, esimerkiksi virtakatkoksen yhteydessä, voit avata luukun lukituksen manuaalisesti.

Luukun lukituksen avaaminen

Edellytys: Poistopumppu on tyhjä.
→ *Sivu 53*

1. **HUOMIO!** Ulos valuva vesi saattaa aiheuttaa aineellisia vahinkoja.
▶ Älä avaa luukkuja, jos vettä näkyy lasissa.

Vedä sopivalla työkalulla luukun hätäavaaja alaspäin ja päästä vapaaksi.

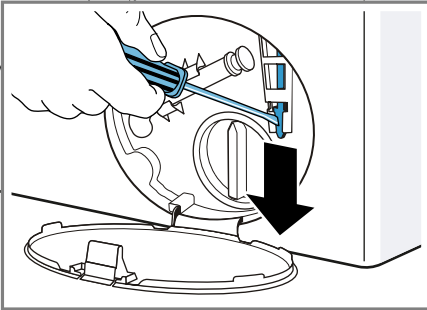

- ✓ Luukun lukitus on avattu.
2. Aseta huoltoluukku paikalleen ja lukitse kiinni.
3. Sulje huoltoluukku.

Kuljetus, säilytys ja hävittäminen

Tästä näet, miten valmistelet laitteesi kuljetusta ja säilytystä varten. Lisäksi saat tietoa käytöstä poistettujen laitteiden hävittämisestä.

Laitteen irrottaminen

1. Sulje vesihana.

2. Tyhjennä tulovesiletku
→ *"Tulovesiletkun tyhjennys",
Sivu 56.*
3. Kytke laite pois päältä.
4. Irrota laitteen pistoke pistorasiasta.
5. Laske loppu pesuvesi pois.
→ *"Poistopumpun puhdistus",
Sivu 53*
6. Irrota letkut.
7. Tyhjennä annostelusäiliöt.

Kuljetustukien asentaminen

Käytä laitteen kuljetustukia, jotta vältät kuljetusvauriot.

1. Poista 4 suojatulppaa.
– Käytä suojatulppien poistamiseen tarvittaessa ruuvinväännintä.

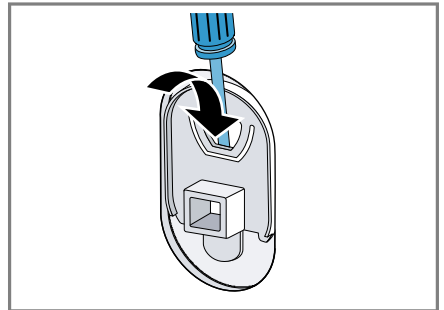

Säilytä suojatulpat huolellisesti.

2. Aseta 4 holkkia paikoilleen.

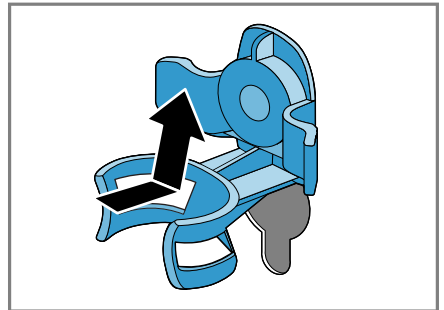

3. Aseta 4 kuljetustuen kaikki ruuvit paikoilleen ja kiristä kevyesti.

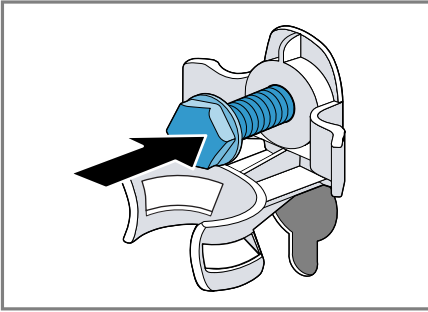

4. Aseta verkkojohto pidikkeeseen ① ja kiristä kuljetustukien kaikki 4 ruuvia ruuviavaimella, avainkoko 13 ②.

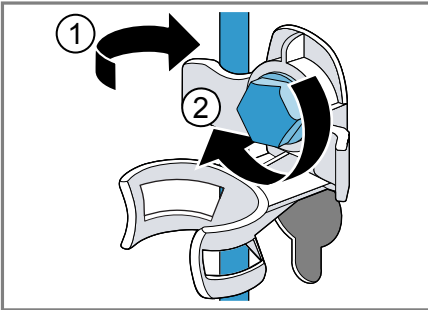

5. Aseta letku pidikkeeseen.

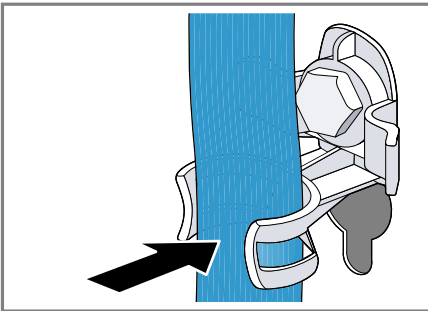

Laitteen ottaminen uudelleen käyttöön

- Poista kuljetustuet → *Sivu 14*.
- Kaada n. 1 litra vettä pesuainekoteloon manuaalisen annostelun lokeroon.

- Käynnistä ohjelma **Veden poisto**.
✓ Pyykinpesuaine ei pääse seuraavan pesun yhteydessä valumaan käyttämättömänä viemäriin.

Käytöstä poistetun laitteen hävittäminen

Ympäristön huomioivan hävittämisen avulla arvokkaita raaka-aineita voidaan käyttää uudelleen.

⚠ VAROITUS Terveysvahinkojen vaara!

Lapset voivat leikkiessään lukita itsensä vahingossa laitteeseen ja joutua hengenvaaraan.

- ▶ Älä sijoita laitetta sellaisen oven taakse, joka vaikeuttaisi laitteen oven avaamista tai estäisi sen avaamisen.
- ▶ Vedä käytöstä poistettujen laitteiden verkkojohdon pistoke irti, katkaise verkkojohto ja riko laitteen ovessa oleva lukko siten, että laitteen luukkua ei saa enää suljettua.

- Irrota verkkojohdon pistoke pistorasiasta.
- Katkaise verkkojohto.
- Hävitä laite ympäristöystävällisesti.



Tämän laitteen merkintä perustuu käytettyjä sähkö- ja elektroniikkalaitteita (waste electrical and electronic equipment - WEEE) koskevaan direktiiviin 2012/19/EU. Tämä direktiivi määrittää käytettyjen laitteiden palautus- ja kierrätys-säännökset koko EU:n alueella.

Huoltopalvelu

Jos sinulla on kysyttävää laitteen käytöstä, et saa poistettua häiriötä itse tai laite on korjattava, käänny huoltopalvelumme puoleen.

Voit poistaa monia ongelmia itse tässä käyttöohjeessa annettujen häiriönpoisto-ohjeiden tai verkkosivujemme ohjeiden avulla. Ota muussa tapauksessa yhteys huoltopalveluun.

Löydämme varmasti sopivan ratkaisun, ja pyrimme välttämään huoltoteknikon turhia käyntejä.

Varmistamme, että koneesi korjataan koulutettujen huoltoteknikoiden toimesta valmistajan alkuperäisiä varaosia käyttäen niin takuutapauksissa kuin takuuajan päätyttyäkin.

Varsinaisia korjaustöitä saa turvallisuussyistä suorittaa vain alan ammattihenkilöstö. Takuu raukeaa, jos korjaukset tai muut koneeseen liittyvät työ tekee henkilö, jota emme ole valtuuttaneet kyseisiin töihin, tai jos koneeseen asennetaan varaosia, täydennys- tai lisäosia, jotka eivät ole alkuperäisiä osia ja aiheuttavat koneeseen vian.

Ekosuunnittelua koskevan asetuksen mukaisia toiminnan kannalta oleellisia osia on saatavilla huoltopalvelumme kautta vähintään 10 vuoden ajan koneen markkinoille saattamisen jälkeen Euroopan talousalueella.

Huom: Huoltopalvelu on valmistajan takuun puitteissa maksuton.

Lisätietoja käyttömaan takuuajasta ja takuuehdoista saat huoltopalvelustamme, kauppiaalta tai verkkosivuiltamme.

Kun otat yhteyden huoltopalveluun, tarvitset koneen mallinumeron (E-nro) ja valmistusnumeron (FD).

Huoltopalvelun yhteystiedot löytyvät oheisesta huoltopalveluluettelosta tai internet-sivuiltamme.

Mallinnumero (E-nro) ja valmistusnumero (FD)

Mallinnumero (E-nro) ja valmistusnumero (FD) on merkitty koneen tyyppikilpeen. Tyyppikilpi sijaitsee kylmälaitteen mallista riippuen:

- oven sisäpuolella.
- huoltoluukun sisäpuolella.
- laitteen taustapuolella.

Merkitse laitteen tiedot ja huoltopalvelun puhelinnumero muistiin, niin löydät ne taas nopeasti.

AQUA-STOP-takuu¹

Ostosopimukseen perustuvan myyjän virhevastuun ja antamamme valmistajan takuun lisäksi myönnämme korvauksen seuraavin ehdoin.

- Jos vesivahingon synnä on vika Aqua-Stop turvajärjestelmässämme, korvaamme yksityiselle kuluttajalle aiheutuneet vahingot. Koneen täytyy olla liitetty sähköverkkoon, jotta vesiturva on taattu.
- Tämä takuu on voimassa koneen koko käyttöajan ajan.
- Takuuvaatimuksen edellytyksenä on, että Aqua-Stop-järjestelmällä varustetun koneen asennus ja liitäntä on tehty ammattitaitoisesti ja ohjeidemme mukaisesti; tähän sisältyy myös Aqua-Stop-jatkoletkun (alkuperäisvaruste) asianmukainen asennus. Takuu ei kata vesihanaan asennettuun Aqua-Stop-liitäntään meneviä viallisia tulovesiletkuja tai liittimiä.
- Aqua-Stop-järjestelmällä varustettuja koneita ei periaatteessa tarvitse tarkkailla käytön aikana eikä







¹ Laitteen varustuksesta riippuen

vesihanaa tarvitse sulkea käytön jälkeen. Mutta huomioi, että kotivakuutusehdoissa saattaa olla vaatimus hanan sulkemisesta sekä käytön valvonnasta. Vesihana on suljettava ainoastaan siinä tapauksessa, että asunnosta poistutaan pitkäksi aikaa, esim. monta viikkoa kestäväälle lomalle.

Kulutustiedot

Ilmoitetut kulutusarvot ovat likimääräisiä tietoja.

Vedenpaine, veden kovuus ja tuloveden lämpötila, sijoituspaikan lämpötila, pyykin laatu, pyykin määrä ja pyykin likaantuneisuus, käytetty pyykinpesuaine, jännitevaihtelut sähköverkossa ja valitut asetukset vaikuttavat arvoihin, joten ne voivat poiketa annetuista.

Ohjelma	Lämpötila (°C)	Täyttömäärä (kg)	Energiankulutus (kWh) ¹	Vedenkulutus (l) ¹	Ohjelman kesto (h) ¹	Jäännöskosteus (%) ^{1, 2}
Puuvilla	20	10	0,50	95	3	44
Puuvilla ³	40	10	1,30	95	3 3/4	44
Puuvilla	60	10	2,10	95	3 3/4	44
 Puuvilla Eco ⁴		10	0,98	60	4 3/4	44
 Puuvilla Eco ⁴		5	0,55	50	4 1/4	44
 Puuvilla Eco ⁴		5	0,61	50	3	44
Puuvilla	90	10	2,50	110	3	44
Synteettiset ³	40	4	0,75	57	2 1/2	40
Mix	40	4	0,65	44	1	60
Hienopesu / Silkki	30	2	0,22	36	3/4	30
 Villa / Käsipesu	30	2	0,21	40	3/4	45

¹ Arvot standardin EN60456 voimassa olevan version mukaan

² Jäännöskosteustiedot perustuvat ohjelman mukaiseen suurimpaan linkousnopeuteen ja suurimpaan sallittuun täyttömäärään.

³ Informaatio tarkastuslaitoksille: Voimassa olevan standardin EN60456 mukaista tarkastusta tehtäessä on valittava suurin sallittu linkousnopeus ja deaktivoitava automaattinen annostelu, mikäli tämä toiminto ei ole tarkastuksen kohteena.

⁴ Ohjelma-asetus suurimmalla sallitulla linkousnopeudella direktiivin 2010/30/EU mukaisia testauksia ja energialuokitusta varten käytettäessä kylmävesiliitäntää (15 °C). Ohjelmat soveltuvat normaaliikaisille puuvillatekstiileille. Ne ovat myös tehokkaimpia sekä energian- että vedenkulutuksen kannalta. Ohjelman lämpötila valitaan tekstiilien hoito-ohjemerkinän lämpötilasuosituksen mukaan. Todellinen pesulämpötila saattaa energiansäästösyistä poiketa ilmoitetusta ohjelman lämpötilasta, pesuteho vastaa lakisääteisiä määräyksiä.

Tekniset tiedot

Tästä löydät laitteesi numero- ja muut tiedot.

Laitteen korkeus 850 mm

¹ Laitteen varustuksesta riippuen

Laitteen leveys 600 mm

Laitteen syvyys 640 mm

Paino 73 kg¹

Suurin sallittu täyttömäärä 10 kg

¹ Laitteen varustuksesta riippuen

Verkköjännite	220 - 240 V, 50 Hz
 Pienin sallittu asennussulake	10 A
Nimellisteho	2300 W
Ottoteho	<ul style="list-style-type: none"> ■ Pois päältä -tila: 0,1 W ■ Päälle jätetty -tila: 0,43 W ■ Verkkovalmiustilan kesto (Wi-Fi): 20 min ■ Verkkovalmiustila (Wi-Fi): 1,3 W
Vedenpaine	<ul style="list-style-type: none"> ■ Vähintään: 100 kPa (1 bar) ■ Enintään: 10 kPa (10 bar)
Tulovesiletkun pituus	1500 mm
Poistovesiletkun pituus	1500 mm
Verkkoliitäntäjohdon pituus	2100 mm
Suurin poistoveden pumppauskorkeus	100 cm
¹ Laitteen varustuksesta riippuen	



Thank you for buying a Bosch Home Appliance!

Register your new device on MyBosch now and profit directly from:

- **Expert tips & tricks for your appliance**
- **Warranty extension options**
- **Discounts for accessories & spare-parts**
- **Digital manual and all appliance data at hand**
- **Easy access to Bosch Home Appliances Service**

Free and easy registration – also on mobile phones:

www.bosch-home.com/welcome



Looking for help? You'll find it here.

Expert advice for your Bosch home appliances, help with problems or a repair from Bosch experts.

Find out everything about the many ways Bosch can support you:

www.bosch-home.com/service

Contact data of all countries are listed in the attached service directory.

Robert Bosch Hausgeräte GmbH

Carl-Wery-Straße 34

81739 München

GERMANY

www.bosch-home.com



9001432331 (990710)

fi