



請立刻  
前往MyBosch  
註冊您的新裝置  
並享受免費福利：  
[bosch-home.com/  
welcome](https://bosch-home.com/welcome)



# 洗衣乾衣機

WDU28560TC

zh-tw 使用暨安裝說明書

## 您的新洗衣乾衣機

感謝您選購 Bosch 洗衣乾衣機。

請花幾分鐘詳讀本說明書，仔細瞭解本洗衣乾衣機的各项優異之處。

每台洗衣乾衣機出廠前，都要通過嚴格的功能檢驗，以求符合 Bosch 對完美無瑕的堅持。

如需更多關於產品、配件、備用零件或各項服務的詳細資訊，請瀏覽本公司網站 [www.bosch-home.com](http://www.bosch-home.com) 或與所在地的客戶服務中心聯絡。

本使用暨安裝說明書若提及多種不同機型，會在相關部分說明其差異。



操作洗衣乾衣機前，請務必熟讀本使用暨安裝說明書！

## 顯示規則

### ⚠ 警告！

此符號和訊號文字的組合表示可能發生危險的情況。未注意警告可能會導致受傷或死亡。

### 小心！

此訊號文字的表示可能發生危險的情況。未注意警告可能會造成財產損失和 / 或環境受損。

### 備註 / 秘訣

提高電器使用效率或其他有用的資訊。













### 1. 2. 3. / a) b) c)

步驟以數字或英文字母表示。

■ / -

清單以小方塊或破折號表示。

# 目錄

 用途	4	 洗程預設設定	29
 重要安全須知	4	溫度	29
兒童 / 人員 / 寵物	5	脫水轉數	29
安裝	5	預設程序完成時間	29
操作電器	7	 附加功能設定	29
清潔 / 維護	8	洗烘	29
 環境保護	10	單烘	29
廢棄包材與舊電器	10	☀ (一般烘乾)	29
節能小技巧	10	☀ (強烘乾)	29
 安裝和電器連接	11	超省時	30
標準配件	11	節能	30
重要安全資訊	11	浸泡	30
安裝表面	12	洗清	30
安裝在底板或木地板	12	高水位	30
安裝在有抽屜的平台上	12	防皺	30
將電器安裝在廚房	12	熱風除菌	30
拆除運輸螺栓	12	最愛	30
拆除支架	13	夜間	30
軟管及電線長度	14	 操作電器	31
進水管	14	準備電器	31
排水管	15	啟動本機 / 選擇洗程	31
校準	16	將衣物放入滾筒	31
電源連接	16	添加適量洗劑與清潔用品	32
初次洗衣前	17	啟動洗程	32
搬運	17	兒童安全鎖	32
 瞭解本電器	19	添加 / 取出衣物	33
洗衣機	19	變更洗程	33
控制面板	20	取消洗程	33
觸控顯示面板	21	洗程結束	33
 衣物	22	取出衣物 / 關閉洗衣機電源	33
準備待洗滌的衣物	22	 洗衣機設定	34
準備待烘乾的衣物	23	自動關閉	34
上漿	23	基本設定	34
染色 / 漂白	23	 感測器	35
 洗程概覽	24	衣物平衡偵測系統	35
可選的行程	24	 清潔與維護	35
烘乾表	28	電器外殼 / 操作面板	35
		滾筒	35

除垢.....	36
清空洗劑添加槽，清潔洗劑添加槽和其外殼.....	36
排水幫浦阻塞.....	36
排水軟管虹吸管位置堵塞.....	37
供水濾網堵塞.....	37
 <b>故障排除</b> .....	<b>38</b>
緊急釋放.....	38
控制面板上的資訊.....	39
故障排除.....	40
 <b>售後服務</b> .....	<b>43</b>
 <b>技術規格</b> .....	<b>43</b>
 <b>AquaStop 自動偵測漏水系統</b>	
保固.....	43

## 用途

- 本電器僅限家用。
- 請勿在結霜和 / 或戶外安裝或使用本電器。如果殘留的水分結冰，可能會使電器受損。如果水管結凍，可能會裂開或爆裂。
- 本電器僅適用於清洗家用衣物，其中包含可機洗的衣物或可手洗的羊毛衣物（請參閱衣物上的洗標）。禁止將本電器用於其他用途。
- 本電器僅適用於烘乾或整理家用衣物，其中包含已清洗且適合滾筒烘乾的衣物（請參閱衣物上的洗標）。禁止將本電器用於其他用途。
- 此電器可使用自來水以及市售洗衣劑和衣物清潔劑（必須適用於洗衣機）。
- 本電器僅適用於最高海拔 4000 公尺以下的地區。

### 啟動電器之前：

檢查電器外觀是否受損。若有受損，請勿啟動電器。如有任何問題，請聯絡我們的客戶服務中心。

請詳細閱讀並遵守操作和安裝說明，以及其他電器所附之資訊。

請保留文件供日後參考或交給下一位持有人。

## 重要安全須知

以下安全資訊與警語可以保護您免於受傷，同時避免您周遭的物品受損。

在安裝、保養、清潔和操作電器時，應採取必要安全措施並保持警惕。

## 兒童 / 人員 / 寵物

### 警告 致命風險！

由兒童或無法評估風險的人員使用可能會導致受傷，或是造成生命危險。請特別注意：

- 8 歲以上的兒童，身體、知覺或精神有障礙者，以及欠缺使用本電器經驗和知識者，必須在負責其安全人員的監督下或了解設備安全及相關潛在危險的人員指導下方可使用本電器。
- 兒童不得將本電器當作玩具。
- 不得讓兒童在無人監督下進行電器的清潔與維護。
- 務必確保 3 歲以下孩童遠離電器。
- 在無人看管的情況下，請勿讓兒童或無法評估風險的人員靠近電器。

### 警告 致命風險！

兒童可能會將自己反鎖在電器內，而造成生命危險。

- 請勿將電器安裝在門後，可能會造成機門受到阻擋或無法完全開啟。
- 當電器已達使用年限，請將插頭拔掉並剪斷電源線，然後將設備的門鎖破壞。

### 警告 窒息風險！

若兒童將膠膜或包材當作玩具，可能會導致兒童被這些材料裹住，甚至導致窒息。請將包材及膠膜放在兒童無法觸及之處。

### 警告 中毒風險！

如果喝下洗衣劑和衣物清潔劑，可能會導致中毒。若不慎吞食，請儘速就醫。請將洗衣劑與衣物清潔劑放在兒童無法觸及之處。

### 警告 引起眼睛 / 皮膚過敏！

接觸洗衣劑或衣物清潔劑可能會導致眼睛或皮膚過敏或發炎。如果眼睛或皮膚與洗衣劑 / 衣物清潔劑直接接觸，請立即用水徹底沖洗。請將洗衣劑與衣物清潔劑放在兒童無法觸及之處。

## 安裝

### 警告 電擊 / 火災 / 材質受損 / 電器損壞的風險！

如果電器未安裝確實，可能會造成危險的情況。請確認以下幾點：

- 電源插座的主電壓必須符合電器規格銘版上的額定電壓。連接負載和所需的保險絲保護資訊都註明在規格銘版上。
- 電源插頭和保護接點插座相符，而且接地系統已正確安裝。
- 安裝使用的電源線必須有足夠的截面積。
- 電源插頭必須位於可輕易觸及的位置。若無法達成，為了符合對應的安全法規，必須加入一個開關（全極切斷）以符合電力安裝法規。

- 如果使用漏電保護器，請選擇含下列標誌的產品：。只有此標誌可以確保漏電斷路器符合所有適用的法規。

**⚠ 警告**  
電擊 / 火災 / 材質受損 / 電器損壞的風險！  
若電器的電源線損壞或遭修改，可能會造成電擊、短路或因過熱造成火災。  
不可扭曲、擠壓、修改電源線或是接觸熱源。

**⚠ 警告**  
火災 / 材質受損 / 電器損壞的風險！  
使用延長線或多孔插座可能會因過熱造成火災或短路。  
請直接將電器連接到正確安裝的接地插座。請勿使用延長線、多孔插座或分接器。

**⚠ 警告**  
受傷 / 材質受損 / 電器損壞的風險！

- 電器運作時可能會振動或移動，造成人員受傷或材質受損。  
電器應置於乾淨、平坦且堅固的表面，使用氣泡水平儀檢查並以螺牙腳座調整。
- 若握住電器突出的部件(例如機門)試圖抬起和移動電器，可能會造成部件斷裂而造成受傷。  
請勿握住電器突出的部件以移動電器。

**⚠ 警告**  
受傷風險！

- 本機具有一定的重量。試著抬起可能會造成受傷。  
請勿試圖將電器抬起。
- 手可能會被電器尖銳的邊緣割傷。  
請勿握住電器尖銳的邊緣。需要抬起電器時，請戴上保護手套。
- 若水管和主電源線未確實固定，可能讓人絆倒並造成受傷。  
將水管和主電源線確實固定，如此才不會造成人員絆倒。

**注意！**  
材質受損 / 電器損壞

- 若水壓太高或太低，電器可能無法正常運作，亦可能造成材質受損或電器損壞。  
請確認供水機構的水壓至少達到 100 kPa (1 bar)，但不超過 1000 kPa (10 bar)。
- 若水管經過修改或受損，可能會造成材質受損或電器損壞。  
水管不得扭曲、擠壓、修改或切割。
- 使用其他品牌的水管供水可能會造成材質或電器損壞。  
務必使用電器隨附的水管或原廠水管。
- 電器透過運輸固定螺栓防止運送途中滑動。若電器啟動前尚未移除運輸固定螺栓，可能造成電器損壞。  
首次使用時，請確實拆下運輸固定螺栓。請保留運輸固定螺栓。若要運送電器，請將運輸固定裝置重新裝上以避免電器在運送途中受損。

## 操作電器

### ⚠ 警告

#### 火災 / 爆炸風險！

若衣物曾接觸溶劑、油料、蠟、除蠟劑、油漆、油脂或去漬劑等，在烘乾時可能會引燃，甚至產生爆炸。請特別注意：

- 使用機器烘乾上述衣物之前，請先用溫水徹底清洗一次。
- 若上述衣物尚未清洗，請勿使用本電器烘乾。
- 若衣物曾使用化學藥劑清潔，請勿以本電器烘乾。

### ⚠ 警告

#### 火災 / 爆炸風險！

- 如果放入預先使用含有溶劑的洗衣劑，例如除污劑 / 洗滌液處理的衣物，可能會在滾筒中產生爆炸。  
使用洗衣機清洗上述衣物之前，請先用水徹底清洗一次。
- 某些物件在烘乾時可能會引燃，甚至造成電器著火或爆炸。  
將打火機和火柴從衣物的口袋中取出。
- 在電器周圍的空氣中若有煤灰或麵粉可能會造成爆炸。  
請確認電器運作時周圍保持清潔。

### ⚠ 警告

#### 火災 / 材質受損 / 電器損壞的風險！

若在烘乾程序完成前就結束行程，可能會造成衣物無法充分冷卻造成衣物起火，或造成材質受損或電器損壞。

- 在最後一部分的烘乾程序中，將不再對滾筒內的衣物加熱。如此可確保衣物保持在不會受損的溫度下。
- 除非您想立刻取出並攤開散熱，否則請勿在烘乾程序尚未結束前關閉電器。

### ⚠ 警告

#### 中毒風險！

含有有機溶劑的清潔劑可能會產生有毒氣體。  
請勿使用含有溶劑的清潔劑。

### ⚠ 警告

#### 受傷風險！

- 若依靠或坐在開啟的機門上，可能會讓電器翻覆而造成受傷。  
請勿依靠或坐在開啟的機門上。
- 若攀爬到電器上，可能會讓工作台斷裂而造成受傷。  
請勿攀爬到電器上。
- 若在滾筒轉動時碰觸滾筒會使手受傷。  
請等到滾筒停止轉動。

### ⚠ 警告

#### 燙傷風險！

使用高溫洗滌功能時，在某些情況下，如高溫洗滌液排放到洗臉盆時接觸洗滌液，可能會導致燙傷。  
切勿觸摸高溫的洗滌液。

### 警告

#### 引起眼睛 / 皮膚過敏！

在電器運轉過程中，若洗滌劑添加槽未關閉，那麼洗劑可能會噴濺出來。

如果眼睛或皮膚與洗衣劑 / 衣物清潔劑直接接觸，請立即用水徹底沖洗。若不慎吞食，請儘速就醫。

### 注意！

#### 材質受損 / 電器損壞

- 若衣物量超過電器的最大負載量，電器可能無法正常運作，亦可能造成材質受損或電器損壞。請勿超過烘乾衣物的最大負載量。請遵守每個烘乾程序的最大衣物負載量。
- 若將泡綿和發泡橡膠放入電器中烘乾，會造成變形或融化。請勿在電器中烘乾含泡綿或發泡橡膠的衣物。
- 若在電器中倒入錯誤用量的洗衣劑或清潔劑，可能會造成材質受損或電器損壞。請依照製造商說明使用洗劑 / 清潔劑或柔軟精。

### 清潔 / 維護

### 警告 致命風險！

本設備為電力驅動。如果接觸帶電零件可能會導致觸電。因此請特別注意：

- 關機。切斷電器電源（拔掉插頭）。
- 請勿以潮濕的手握住電源插頭。
- 從插座上拔下插頭時，切勿拉扯電線而是握住插頭本體，否則可能造成電源線受損。
- 請勿對電器或其功能進行任何技術上的修改。
- 電器的維修或其他作業應由售後服務中心或專業技師進行。相同規則也適用於更換主電源線（若有需要）。
- 您可以向我們的售後服務中心訂購主電源線。

### 警告 中毒風險！

含有有機溶劑的清潔劑可能會產生有毒氣體。請勿使用含有溶劑的清潔劑。

### 警告 電擊 / 材質受損 / 電器損壞的風險！

若濕氣進入電器中，可能會造成短路。

請勿使用高壓清洗機、蒸氣清潔器、水管沖洗或噴槍水柱來清潔電器。



 **警告**

**受傷 / 材質受損 / 電器損壞的風險！**

使用其他品牌的零件或配件十分危險，可能會造成受傷、材質受損或電器損壞。  
基於安全考量，僅可使用原廠零配件。

**注意！**

**材質受損 / 電器損壞**

如果洗劑和預洗劑（例如去污劑、清潔噴霧等）與洗衣機表面接觸，可能會導致洗衣機損壞。  
因此請特別注意：

- 避免此類溶劑與電器表面接觸。
- 只能使用水及軟布清潔電器。
- 立刻清除所有殘餘的清潔劑、噴霧或其他殘留物。

## 環境保護

### 廢棄包材與舊電器



請以環保方式棄置包裝。  
此電器符合歐盟廢棄電子電器設備產品相關法令 2012/19/EU (WEEE) 之規範。  
該法令包含歐盟國家舊電器退還及回收的規範。

### 產品中限用物質及其他化學符號

單元	產品中限用物質及其他化學符號					
	鉛 (Pb)	汞 (Hg)	鎘 (Cd)	六價鉻 (Cr+6)	多溴聯苯 (PBB)	多溴二苯醚 (PBDE)
內外殼	○	○	○	○	○	○
電路板	○	○	○	○	○	○
控制面板	○	○	○	○	○	○
避震器	○	○	○	○	○	○
電源線	○	○	○	○	○	○

備考 1. “超出 0.1 wt %” 及 “超出 0.01 wt %” 係指限用物質之百分比含量超出百分比含量基準值。  
備考 2. “○” 係指該項限用物質之百分比含量未超出百分比含量基準值。  
備考 3. “-” 係指該項限用物質為排除項目。

### 節能小技巧

- 請在本機內放入每個行程相應的最大衣物量。→ 第 24 頁
- 清洗髒污程度普通的衣物無需預先處理。
- 輕微和一般髒污的衣物減去預處理，可節省能源和洗劑。
- 可選擇的溫度位於衣物洗標上。電器中的溫度可能不同，如此可提供最佳節能與洗衣效果。
- **節能模式：**若本機一段時間未操作（約 5 分鐘），將在洗程開始前和結束後關閉觸控顯示螢幕照明，▷|| 將閃爍。觸碰觸控顯示螢幕的任何區域啟用螢幕背光。  
洗程運行時，大部份的觸控顯示螢幕照明將熄滅。觸碰觸控顯示螢幕的任何區域重新啟用照明。

- **自動關機：**若本機一段時間未操作（約 20 分鐘），將在洗程啟動前和結束後自動關機（視洗衣機內的水位而定）。重新按下電源按鈕 ① 開啟本機。
- 若衣物接下來要繼續在本機中進行烘乾，請選擇最高的脫水轉速。衣物所含的水份越少，烘乾所需的時間和能源也就越少。  
請勿烘乾仍在滴水的衣物。

## 安裝和電器連接

### 標準配件

提示：檢查本機是否因運輸而受損。切勿使用損壞的電器。若有問題，請向購買的經銷商或本公司的客戶服務聯絡。

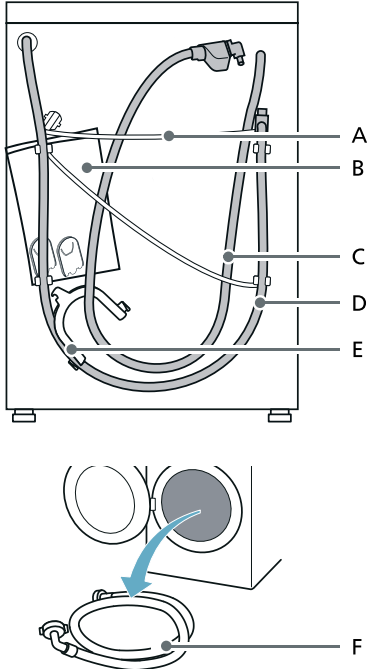

- A 電源線
  - B 袋子：
    - 安裝暨操作說明書
    - 客戶服務中心聯絡資料\*
    - 保固卡\*
    - 安裝暨操作說明增頁\*
    - 移除運輸鎖定螺栓開口的蓋板
    - Home Connect 安裝指南\*
  - C aquaStop 自動偵測漏水系統機型的進水軟管
  - D 排水軟管
  - E 用於固定排水軟管的管夾\*
  - F 標準 / Aqua-Secure 雙重防漏安全裝置機型的冷水進水軟管
- \* 視機型而定

此外，需要使用軟管夾（直徑 24 - 40 毫米，可向原廠客戶服務中心購買）連接排水軟管與虹吸管。

### 實用工具

- 水平儀
- 扳手包括：
  - WAF13，用於鬆開運輸鎖定螺栓，以及
  - WAF 17，用於調校洗衣機的螺紋基座

### 重要安全資訊

 **警告**  
受傷風險！

- 本機具有一定的重量。因此抬起 / 運輸洗衣機時必須小心操作。
- 若試圖抓住洗衣機的突起部位（例如機門）而將其抬起，那麼洗衣機的零件可能會損壞，甚至導致受傷。請勿以突起部位抬起本機。
- 若軟管和電源線位置安排不當，就有可能導致絆倒和受傷。鋪設軟管和電線時應避免發生絆倒的危險。

**注意！**  
電器損壞

結冰的軟管可能會裂開 / 撐破。請勿將本機安裝在可能結霜的環境或室外。

**注意！**  
水損

供水軟管和排水軟管的連接點處會有較高的水壓。為避免漏水和滲水引起的損壞，請務必遵守本章節中的相關說明。

### 提示

- 除了此處所列之安全資訊外，當地水電供應單位可能還有特殊需求。
- 如有疑問，請由專業人員進行本機的安装連接作業。

## 安裝表面

**提示：**本機必須平穩放置，確保其不會移動。

- 安裝地點的表面必須平穩堅固。
- 不適合安裝於軟質地面／地板。

## 安裝在底板或木地板

**注意！**

**電器損壞**

脫水時，電器可能會「移動」，甚至從底座上翻覆。

必須用固定支架固定電器的基座。

訂購編號：WMZ 2200、WX 975600、CZ 110600、Z 7080X0。

**提示：**將電器安裝在木地板上：

- 儘可能安裝於角落。
- 安裝在防水木板(厚度約30公釐)上並用螺絲固定。

## 安裝在有抽屜的平台上\*

洗衣機底座訂購編號：WMZ20530WW

## 將電器安裝在廚房

**⚠ 警告**

**致命風險！**

若接觸帶電零件可能會導致觸電。  
請勿拆除洗衣機的蓋板。

**提示**

- 電器櫥櫃寬度必須為 60 公分。
- 僅限將本機安裝在連續的流理檯面底下，且流理檯必須與相鄰的櫥櫃緊固連接。

## 拆除運輸螺栓

**注意！**

**電器損壞**

- 本機將在運輸過程中透過運輸螺栓固定。若未拆除運輸螺栓，洗衣機運轉時可能會受損。  
首次使用洗衣機前，必須將四個運輸螺栓完全拆除。將拆下的螺栓儲存在安全的地方。
- 為避免運輸時發生損壞，之後需要搬運洗衣機時，必須先將運輸螺栓裝回洗衣機原來的位置。

**提示：**將螺絲和套管儲存在安全的地方。

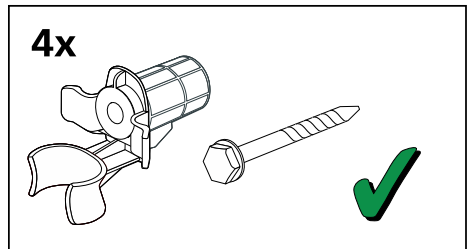

1. 從固定夾中取出軟管。

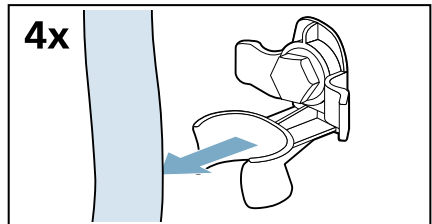

2. 擰鬆並拆下四個運輸鎖螺栓。

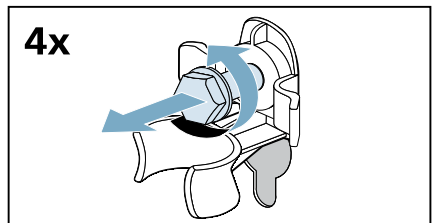

\* 視機型而定

a) 將電源線從固定夾上取下。

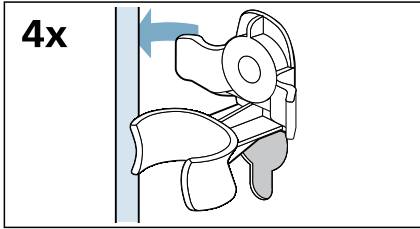

b) 移除套管。

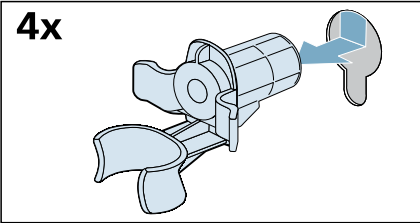

3. 安裝蓋板。

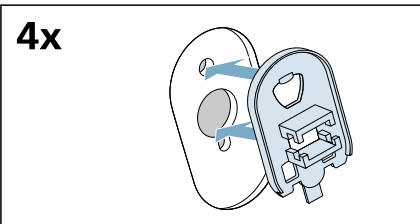

4. 用力按壓卡鉤，將蓋板牢固鎖定到位。

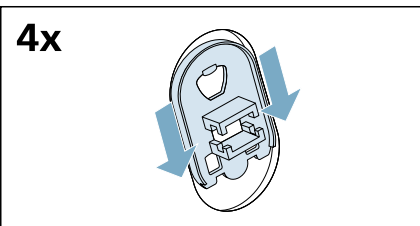

## 拆除支架

1. 擰鬆並拆下所有垂直運輸支柱的螺絲。

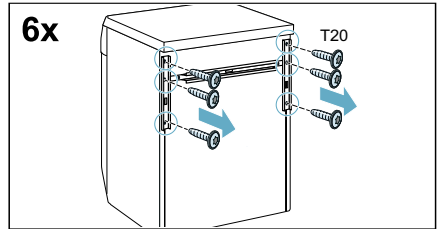

2. 移除運輸支柱。

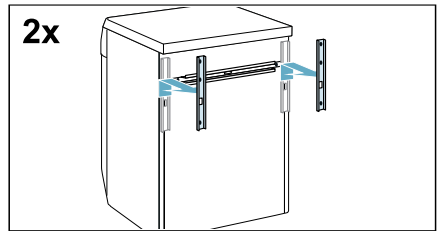

3. 擰鬆並拆下水平運輸支柱的螺絲。

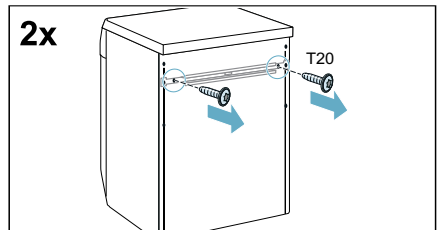

4. 移除運輸支柱。

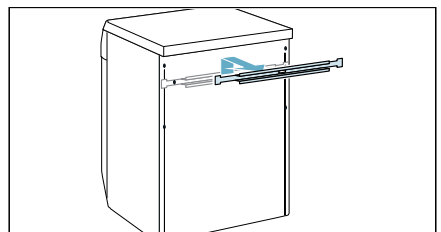

## 軟管及電線長度

### 左側連接

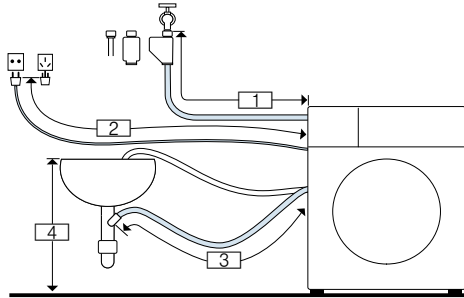

- 1 ~ 136 公分
- 2 ~ 98 公分
- 3 ~ 94 公分
- 4 0 cm ~ 100 公分

或

### 右側連接

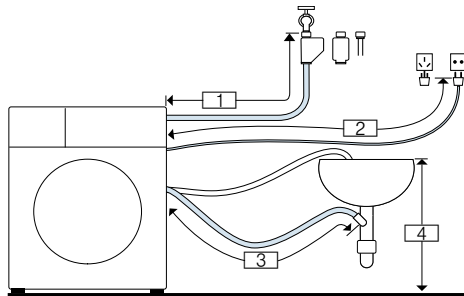

- 1 ~ 96 公分
- 2 ~ 145 公分
- 3 ~ 138 公分
- 4 0 cm ~ 100 公分

**提示：**若在進行連接時發現供水軟管過短，可向售後服務訂購延長管。

## 進水管



### 警告

**致命風險！**

若接觸帶電零件可能會導致觸電。  
請勿將 Aqua-Stop 自動偵測漏水系統浸入水中（內含電磁閥）。

\* 視機型而定

連接洗衣機時，應遵守以下規定：

### 提示

- 洗衣機必須使用冷水供水。
- 請勿將本機連接到未加壓熱水鍋爐的水龍頭。
- 請勿使用舊的供水軟管。僅限使用隨附或向專業授權零售商購買的供水軟管。
- 請勿彎折、擠壓、改裝或剪斷供水軟管（否則無法保證軟管強度）。
- 僅限以手擰緊塑膠螺絲連接。若以工具（鉗子）將螺絲旋過緊，可能會導致螺紋損壞。

### 供水管線的最佳水壓

最低 100 kPa (1 bar)

最高 1000 kPa (10 bar)

當水龍頭打開時，自來水流速至少應為 8 公升／分鐘。

若水壓高過此數值，則必須安裝減壓閥。

### 連接

1. 將供水軟管連接到水龍頭 (3/4" = 26.4 毫米) 和電器上：  
— 機型：標準

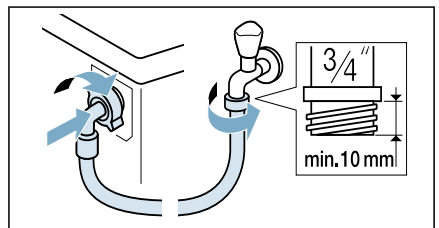

- 機型: AquaSecure 雙層防漏進水管安全裝置

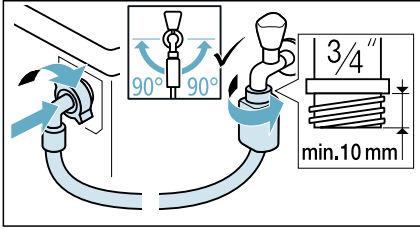

- 機型: Aqua-Stop 自動偵測漏水系統

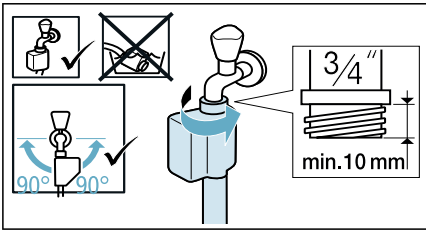

**建議：**在供水軟管和水龍頭之間也要連接外部濾網（視機型而定）。濾網可以過濾水中的雜質微粒。必須定期清潔濾網，以清除髒汙。此舉可防止堵塞。請參閱 → 濾網的安裝和清潔說明。

- 請小心打開水龍頭，檢查各接頭的密封性。螺絲連接應在主水壓下。

## 排水管



**警告**  
燙傷風險！

高溫下洗滌時，若接觸到熱水（例如將熱水排入洗臉盆時）可能有燙傷的危險。請勿用手直接觸碰熱水。

**注意！**

**水損**

若由於水壓過高而導致排水軟管在排水過程中滑出洗臉盆或連接點，任何溢出的水都可能導致水損。請將排水軟管固定，確保不會滑開或鬆落。

**注意！**

**洗衣機／衣物損壞**

若排水軟管末端浸入排出的廢水，則水可能會被吸回到電器中，並可能損壞洗衣機／衣物。

請務必確認：

- 洗臉盆排水暢通。
- 排水軟管的末端不應浸在排出的水中。
- 排水的速度夠快。

**提示：**請勿彎曲排水軟管或將軟管拉緊。

**連接**

- **將水排入虹吸管**

必須使用直徑 24 - 40 毫米的軟管夾（可向專業經銷商購買）將接頭牢牢固定。

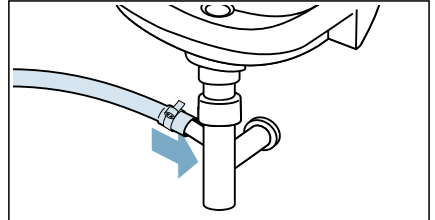

- **將水排入洗臉盆**

固定排水軟管，使其不會滑脫。可向售後服務購買彎頭：單一零件編號 00655300

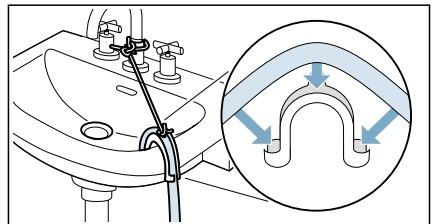

- 將水排入具有橡膠套管的塑膠軟管或排水槽中

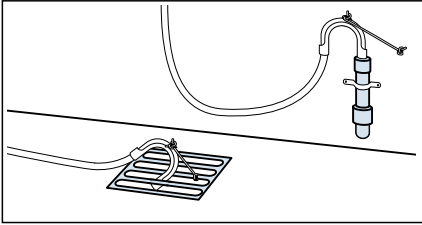

**提示：**塑膠軟管並非標準配件，可向專業經銷商購買。

## 校準

使用水平儀調整洗衣機的水平位置。

水平調整不當可能會導致洗衣機發出強烈的噪音、劇烈的震動以及「走位」。

1. 使用扳手以順時針方向旋轉鎖緊螺帽將其鬆開。

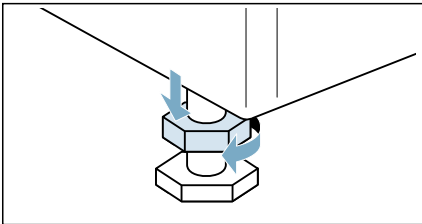

2. 請使用水平儀檢查電器的校準狀況，必要時予以調整。轉動本機的腳座可改變其高度。洗衣機的四個腳座均必須穩固著地。

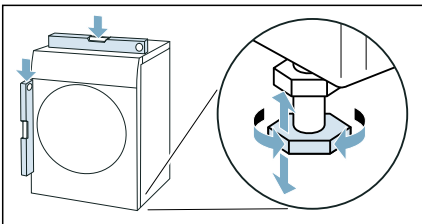

3. 將鎖定螺帽旋緊至機殼上。在此過程中應握住腳座，切勿調整其高度。本機四個腳座上的鎖緊螺帽均必須旋緊在機殼上。

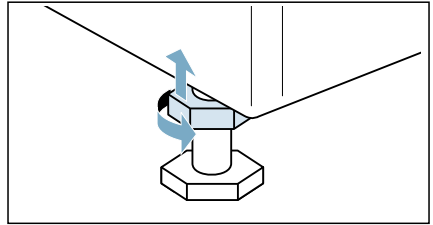

## 電源連接

### ⚠ 警告

#### 致命風險！

若接觸帶電零件可能會導致觸電。

- 請勿以潮濕的手觸碰或握持電源插頭。
- 拔下電源線時，必須用手抓住插頭而非電線，否則會導致電源線損壞。

請遵循以下說明，並確保：

### 提示

- 使用的電源必須與洗衣機（規格銘版）上指示之電壓相同。規格銘版上會顯示所需連接的電力負載及保險絲。
- 電器只可以透過正確安裝的接地插座連接交流電使用。
- 電源插頭之規格與插座規格相同。
- 接地裝置已安裝妥當。
- 若需更換電源線，必須由專業電工技師進行。替換之電源線配件可向售後服務中心購買。
- 不可使用多孔插座 / 連接器或延長線。
- 若使用漏電保護斷路器，則必須使用帶有以下符號的斷路器：。有此符號者可確保符合目前適用的法規。
- 電源插頭必須保持在可及的範圍內。
- 避免彎曲、擠壓、改裝、切割電源線，或使電源線與熱源接觸。



## 初次洗衣前

本機在出廠前已經過徹底檢查。第一次使用時，請執行 **槽潔淨** 行程，**空機** 運行以除去測試用殘留水份。

### 提示：

- 本機必須已經正確安裝並連接電源。  
→ "安裝和電器連接" 第 11 頁
- 切勿啟動損壞的機器。

1. 插上電源插頭。
2. 打開水龍頭。
3. 按住 ① 按鈕，直到指示燈亮起，然後放開按鈕。隨即開機。
4. 關上機門。請勿放入任何衣物。
5. 選擇 **槽潔淨 90°C** 行程。
6. 打開洗劑添加盒。
7. 將約 1 公升的水倒入 料盒 II。
8. 依照製造商對於輕度髒污的指示說明，將標準洗劑添加至 料盒 II。  
**提示：**為避免過度起泡，請使用建議用量的一半。請勿使用任何羊毛或精緻衣物專用的洗劑。
9. 關上洗劑添加盒。
10. 選擇 ▷||。
11. 行程完成時，按住 ① 按鈕，直到指示燈熄滅，然後放開按鈕。

您的機器現已準備就緒可以開始使用。

## 搬運

例如搬家時

### 準備工作：

1. 關閉水龍頭。
2. 降低供水軟管中的水壓。  
→ 第 37 頁
3. 排出殘留水份。→ 第 36 頁
4. 拔除本機電源。
5. 卸下軟管。
6. 清空洗劑添加槽。

### 注意！

**本機損壞將造成洗劑 / 衣物柔軟精從洗劑添加槽中溢出的危險**

洗劑 / 衣物柔軟精溢出可能造成本機無法正常運作，例如電子元件故障。  
清空洗劑添加槽後才能搬運本機。

### 安裝運輸螺栓：

1. 拆下蓋板並將其儲存在安全的地方。  
**提示：**視需要使用螺絲起子。

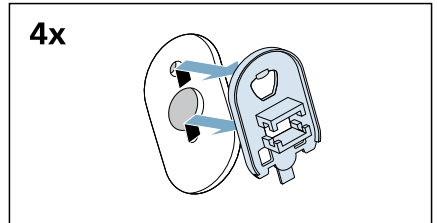
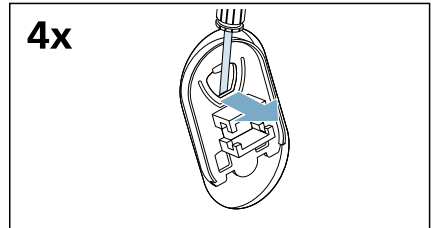

2. 將四個套管全部插入。

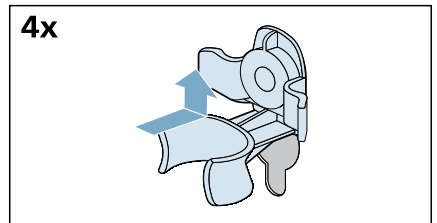

- a) 將電源線穩固地夾入固定夾。

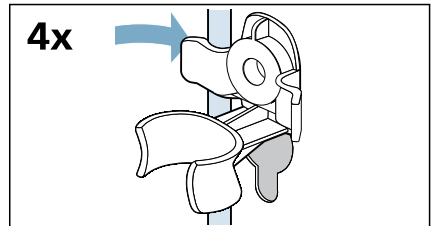

b) 旋入並鎖緊螺絲。

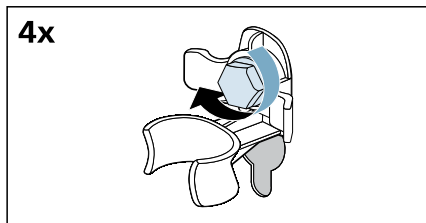

c) 將套管穩固地夾入固定夾。

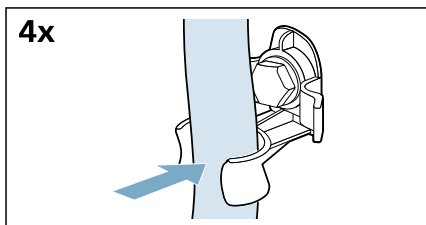

**重新開啟本機前：**

**提示**

- 支柱 必須 拆除。  
→ " 拆除支架 " 第 13 頁
- 運輸鎖定器 必須 拆除。  
→ " 拆除運輸螺栓 " 第 12 頁
- 將約 1 公升的水倒入 料盒 II，選擇 **脫水** 行程並啟動。  
此可避免洗劑在下次洗滌期間直接流入排水軟管。

 瞭解本電器

## 洗衣機

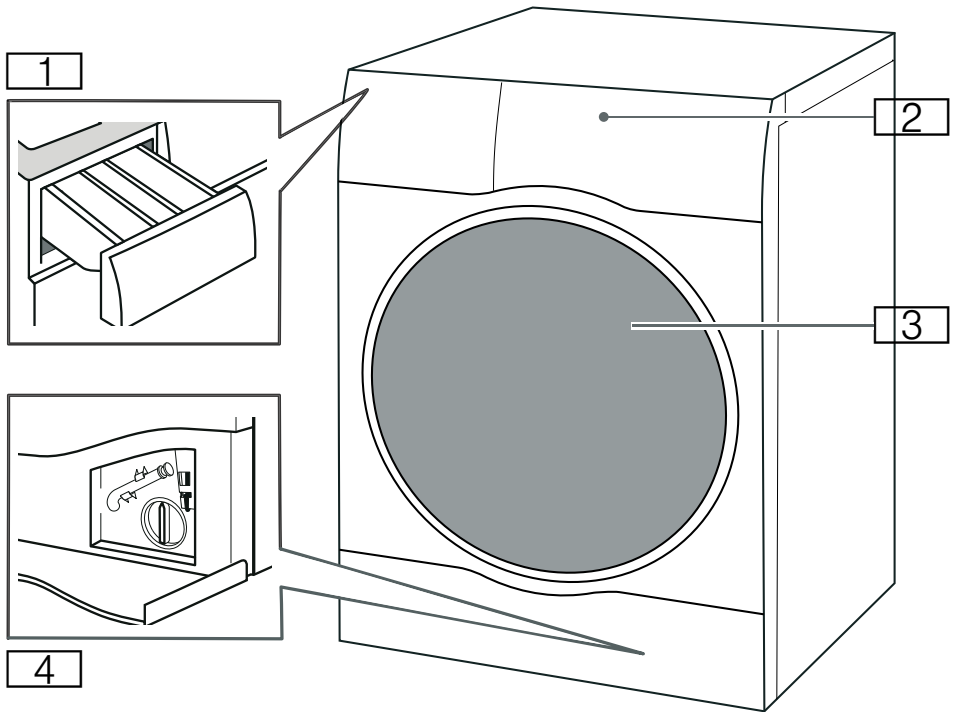

- 1 洗劑添加盒
- 2 操作面板
- 3 機門
- 4 維修蓋

## 控制面板

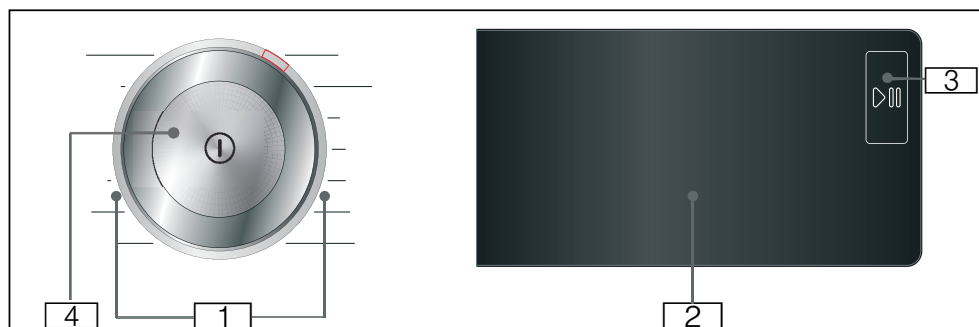

- 1 可選擇洗程。
- 2 觸控顯示面板
- 3 啟動／暫停按鈕  
觸按 ▷|| 按鈕以啟動、暫停 (如添加衣物) 和取消洗程。
- 4 電源按鈕  
觸按 ① 按鈕以開／關本機電源。

## 觸控顯示面板

## 行程預設設定

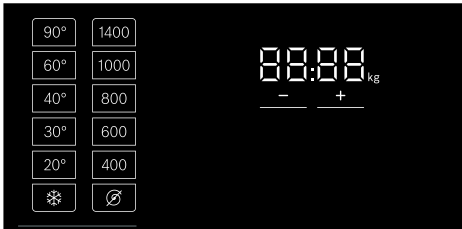

顯示	設定	說明
* - 90°	溫度	可設定的溫度 (單位為 °C) * = 冷
∅, 400-1400*	脫水轉數	單位為 rpm 的脫水轉速 (每分鐘轉速) ∅ = 免脫水
2:30*	行程剩餘時間	行程剩餘時間, 視所選的行程而定 (單位為 h:min = 小時: 分鐘)
0.5 - 24 h	" 預設程序完成時間 " 剩餘時間	行程將在 ... h 後結束 (h = 小時)
10.1* 公斤 / 6.0* 公斤	最大洗衣量 / 烘衣量	建議的衣物量 (單位為公斤)
* 視所選的型號和行程而定。		

## 附加行程設定

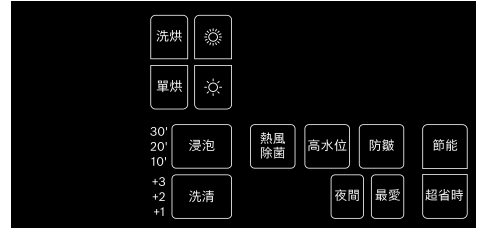

顯示	設定
洗烘	
單烘	
☀ (強烘乾)	
☀ (一般烘乾)	
浸泡	
洗清	
超省時	→ " 附加功能設定 " 第 29 頁
節能	
熱風除菌	
高水位	
防皺	
最愛	
夜間	

## 行程運行的狀態指示燈 (行程順序)

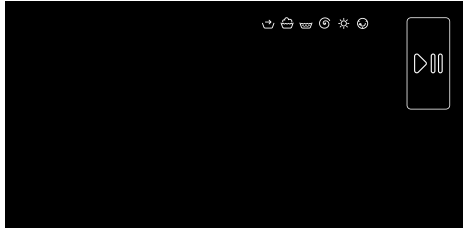

顯示	設定
	啟動 / 暫停按鈕
	預洗
	洗滌
	洗清
	脫水 / 排水
	烘乾
	防皺
End (結束)	行程結束

## 衣物

## 準備待洗滌的衣物

## 保護您的衣物及電器

## 注意！

## 電器 / 織物損壞

異物 (例如硬幣、迴紋針、針、釘子) 可能會損壞洗滌衣物或電器組件。

準備洗衣時務必注意以下指示說明：

- 添加所有洗劑、清潔劑時，請務必遵照製造商的相關指示說明。
- 請勿超過最大洗衣量。裝入過多衣物會令洗衣效果變差。

- 避免洗劑和預處理劑 (例如去汙劑、預洗噴霧劑等) 與洗衣機表面接觸。請用濕布立即清除任何殘餘噴霧和其他殘留物或液體。
- 清空所有口袋。取出所有異物。
- 取出金屬物件 (迴紋針等)。
- 長褲、針織衣與針織物 (例如球衣、T 恤或運動衣) 應翻反面洗滌。
- 確認鋼圈內衣是否可機洗。
- 洗滌精緻衣物 (緊身衣、鋼圈內衣等) 時，請使用洗衣網或洗衣袋。
- 拉上拉鍊，扣上外層的鈕釦。
- 刷去口袋與領口處的沙粒。
- 取下窗簾鉤或是將窗簾放入洗衣網 / 洗衣袋。

## 分類衣物

將衣物按洗滌標籤上的保養指示和製造商所提供的資訊來為衣物分類，並視下述各項而定：

- 布料 / 纖維類型
- 顏色
  - 提示：衣物可能會褪色。白色和有色衣物應分開洗滌。有色新衣物應在第一次洗滌時分開洗滌。
- 髒污程度
  - 將髒污程度相同的衣物一起洗滌。
  - 輕度：無需預洗，必要時選擇 **超省時** 設定。
  - 中度
  - 重度：應放入較少的衣物量，必須先進行預洗或浸泡。
  - 污漬：去除 / 預洗剛形成的污漬。先用肥皂水輕拍；切勿揉搓。然後選擇適當的行程洗滌織物。頑強或變乾的污漬可能需要多洗幾次才能去除。
- 洗滌標籤上的符號
  - 適用於一般洗滌行程；例如 棉質衣物 行程
  - 需要溫和的洗滌行程；例如 合成纖維 行程
  - 需要特別溫和的洗滌行程；例如 精緻 / 絲質 行程
  - 適用於手洗；例如 羊毛 / 手洗 行程
  - 切勿機洗。

## 準備待烘乾的衣物

**提示：**如要確保均勻的烘乾效果，請根據下列條件來為衣物分類：

- 布料類型
- 洗滌標籤上的保養標示。

只有標有「可烘乾」或具有下列保養標示的衣物，方可烘乾：

- ☉：您可以選擇  
棉質衣物 / 寶寶衣物 / 隨心控時 + 單烘
- ☼：您可以選擇  
混合衣物 // 合成纖維 // 羊毛 / 手洗 // 羽絨衣 // 戶外 / 防水 + 單烘

以下織物不得烘乾：

- ☒ = 保養標示「請勿烘乾」
- 精緻衣物（絲質、合成纖維窗簾）。
- 含有泡沫橡膠或類似質料的織物。
- 以易燃液體（如去污劑、石油醚、稀釋劑）處理過的織物。爆炸的危險！
- 織物上仍殘留有髮膠或類似的成份。

### 提示

- 手洗過的織物必須以適當的速度進行脫水才可進行烘乾。
- 應以最佳的速度進行脫水才可進行烘乾。棉質衣物適合 1000 rpm 以上的脫水轉速，輕柔衣物則是 800 rpm 以上。
- 烘乾後請勿立即熨燙衣物。建議將衣物上下翻動，使殘留水份能夠均勻分佈。
- 為確保最佳烘乾效果，棉被、毛巾布和其他大型織物應單獨烘乾。切勿烘乾超過 6 條毛巾布（或 5 公斤）。
- 請勿超過最大烘衣量。

## 上漿

**提示：**不應使用衣物柔軟精處理衣物。

1. 開機。
2. 選擇 **洗滌** 行程。
3. 請根據製造商的指示說明，將適量的漿液倒入 ☉（必要時可先清潔）。
4. 觸按  按鈕。

## 染色 / 漂白

請以家居份量進行染色。染料中的鹽份會損壞不銹鋼零件！請務必遵照製造商的相關指示說明。

請勿使用洗衣機漂白衣物。

## 洗程概覽

### 可選的行程

行程 / 衣物類型	選項 / 資訊
<b>行程名稱</b> 行程概要與其適用的衣物。	最大洗衣量 / 最大烘衣量 最大衣物量 (單位為公斤) 視型號和行程而定 可選的溫度 * (單位為 °C) 可選的脫水轉速 * (單位為 rpm) 可能的附加行程設定 * 衣物柔軟精
<b>棉質衣物</b> 耐穿的布料、綿或亞麻製成的耐熱布料。	10.1 (5.0**) 公斤 / 6.0 公斤 * - 90 °C 400 - 1400 rpm 超省時, 節能, 熱風除菌, 高水位, 防皺, 洗清, 浸泡, 最愛, 夜間, 洗烘, 單烘, ☀ (強烘乾), ☼ (一般烘乾) 可以使用
<b>混合衣物</b> 混合棉質衣物和合成纖維的衣物。	4.0 公斤 / 2.5 公斤 * - 60 °C 400 - 1400 rpm 超省時, 節能, 熱風除菌, 高水位, 防皺, 洗清, 浸泡, 最愛, 夜間, 洗烘, 單烘, ☀ (強烘乾), ☼ (一般烘乾) 可以使用
<b>合成纖維</b> 合成纖維質料或混紡布料製成的織物。	最重 4.0 公斤 / 2.5 公斤 * - 60 °C 400 - 1400 rpm 超省時, 節能, 熱風除菌, 高水位, 防皺, 洗清, 浸泡, 最愛, 夜間, 洗烘, 單烘, ☀ (強烘乾), ☼ (一般烘乾) 可以使用
* 視型號和行程而定。 ** 使用 超省時 額外行程設定減少衣物量。	



行程 / 衣物類型	選項 / 資訊
<b>精緻 / 絲質</b> 適用於可機洗的精緻織物，例如絲綢、綢緞、合成纖維或混紡衣物（例如絲綢襯衫、絲綢領帶等）。	2.0 公斤 / - * - 40 °C Ⓒ - 800 rpm 高水位，防皺，洗清，浸泡，最愛，夜間 可以使用
 <b>羊毛 / 手洗</b> 可手洗或機洗的羊毛或混紡羊毛製成的衣物；特別輕柔的行程可防止衣物出現皺褶，行程中的暫停時間較長（衣物在期間浸泡於水中）。 <b>提示：</b> 為防止衣物出現皺褶，烘乾後仍含有少量的水份，請在行程結束後儘快取出衣服晾乾。	2.0 公斤 / 1.0 公斤 * - 40 °C Ⓒ - 800 rpm 最愛，夜間，洗烘，單烘 可以使用
<b>洗清</b> 適用於洗清和隨後的脫水行程。	-/ - Ⓒ - 1400 rpm 高水位，防皺，洗清，最愛，洗烘，☀ (強烘乾)，☼ (一般烘乾) 可以使用
<b>脫水</b> 適用於使用可選的脫水轉速進行脫水和隨後的排水運行。 <b>提示：</b> 若在 Ⓒ 設定脫水轉速，將會運行排水行程。	-/ - Ⓒ - 1400 rpm 防皺，最愛，洗烘，☀ (強烘乾)，☼ (一般烘乾) 無法使用
* 視型號和行程而定。 ** 使用 <b>超省時</b> 額外行程設定減少衣物量。	

行程 / 衣物類型	選項 / 資訊
<b>槽潔淨</b> 針對滾筒衛生或清除棉絮的特殊行程。請勿放入任何衣物。 90°C = 抗菌行程。 40°C = 抗菌行程，可以使用滾筒專門清潔劑。 * = 非抗菌行程，目的是清除滾筒內的頭髮或棉絮。 若長時間未使用 60 °C 以上溫度的行程，符號 ☺ (儲存功能，槽潔淨) 將閃爍。	0.0 公斤 / 0.0 公斤 * , 40 °C , 90 °C 1000 rpm 最愛，夜間，洗烘，☼ (一般烘乾) 無法使用
<b>提示</b> <ul style="list-style-type: none"> <li>開啟 / 關閉 槽潔淨 資訊訊號。 → " 開啟 / 關閉槽潔淨訊號。" 第 35 頁</li> <li>添加洗劑時，請務必遵照製造商的相關指示說明。</li> </ul>	
<b>羽絨衣</b> 填充羽絨可機洗的織物，如枕頭和羽絨被；也適用於填充合成纖維的織物	1.5 公斤 / 1.5 公斤 * - 60 °C 400 - 1000 rpm
<b>提示</b> <ul style="list-style-type: none"> <li>建議在進行烘乾前拉下拉鍊，然後將衣物內層外翻。</li> <li>使用羽絨衣專用洗劑。</li> </ul>	熱風除菌，高水位，洗清，最愛，洗烘，單烘，☼ (強烘乾)，☼ (一般烘乾) 無法使用
<b>戶外 / 防水</b> 防水和有防水覆膜的戶外服裝以及防水織物。 <b>提示：</b> 洗滌開始前請清除洗劑添加槽中所有剩餘的衣物柔軟精。建議在進行洗滌前拉下拉鍊，然後將衣物內層外翻。	1.0 公斤 / 1.0 公斤 * - 40 °C 400 - 800 rpm
	高水位，洗清，最愛，夜間，洗烘，單烘，☼ (一般烘乾) 無法使用
<b>寶寶衣物</b> 適用於洗滌沾在棉質嬰兒 / 孩童衣服上的髒污，可有效去除細菌。	6.5 公斤 / 5.0 公斤 * - 60 °C 400 - 1400 rpm
	超省時，節能，熱風除菌，高水位，防皺，洗清，浸泡，最愛，夜間，洗烘，單烘，☼ (強烘乾)，☼ (一般烘乾) 可以使用
* 視型號和行程而定。 ** 使用 超省時 額外行程設定減少衣物量。	

行程 / 衣物類型	選項 / 資訊
<b>清新除味</b>	- / 1.0 公斤
除臭和除皺行程，適用於不需要經常洗滌的羊毛、亞麻，西裝等。	-
<b>提示</b>	-
<ul style="list-style-type: none"> <li>行程結束後，建議將衣物晾在通風的環境 3-5 分鐘。在連續使用清新除味行程的情況下，建議在每次清新除味行程之間運行一個洗滌行程以去除本機所產生的異味。</li> <li>此行程無法添加洗劑。</li> </ul>	最愛，夜間，單烘 無法使用
<b>洗烘 60'</b>	2.0 公斤 / 1.0 公斤
適用於由棉、亞麻、合成纖維或混紡布料製成的少量輕度髒污衣物。	* - 40 °C
<b>提示：</b> 預設行程為 <b>洗烘 60'</b> 。透過觸按 <b>洗烘</b> 按鈕取消烘乾行程，然後切換至約 15 分鐘的超短行程。	400 - 1000 rpm
	最愛，夜間，洗烘，☀ (一般烘乾)
	可以使用
<b>隨心控時</b>	2.0 公斤 / 6.0 公斤
混紡織物；適用於由棉和合成纖維布料製成的輕度髒污衣物。	* - 40 °C
每次均可設定行程的持續時間。最長洗滌行程時間為 60 分鐘，烘乾則為 120 分鐘，可以 10 分鐘為幅度將時間遞減。	400 - 1000 rpm
<b>提示</b>	高水位，防皺，洗滌，最愛，夜間，單烘
<ul style="list-style-type: none"> <li>使用 <b>洗滌</b> 附加行程設定延長行程持續時間。</li> <li>無法為此行程選擇 <b>預設程序完成時間</b> 行程預設設定。</li> <li>若使用此行程進行烘乾，則無法添加洗劑。</li> <li>建議使用自動烘乾功能，以達到更好的烘乾效果並節約能源。</li> </ul>	可以使用
* 視型號和行程而定。	
** 使用 <b>超省時</b> 額外行程設定減少衣物量。	

## 烘乾表

建議的烘乾行程	選項	烘衣量 (單位為公斤)	預計的烘乾時間 (單位為分鐘)	
			☀ (一般烘乾)	☀ (強烘乾)
棉質衣物 / 寶寶衣物	超省時	1.0-2.0	50-70	65-90
		2.0-4.0	70-95	90-135
		4.0-6.0	95-120	135-160
	節能	1.0-2.0	60-90	75-110
		2.0-4.0	90-160	110-185
		4.0-6.0	160-240	185-265
混合衣物 / 合成纖維	超省時	0.5-1.5	35-60	45-80
		1.5-2.5	60-90	80-110
	節能	0.5-1.5	55-80	75-105
		1.5-2.5	80-120	105-145
羽絨衣		1.5	50-120	80-150
戶外 / 防水		1	120	-
<p>i 以上所列的時間均為參考值，實際烘乾效果可能受到衣物類型、衣物重量、脫水行程和環境溫度的影響。</p> <p>i 為了達到均勻的烘乾效果，建議將衣物按輕重進行分類。例如，將厚毛巾和恤衫分開烘乾。</p> <p>i 建議採用☀ (強烘乾) 烘乾大件或厚重的衣物。</p> <p>i 為了減少衣物在烘乾後產生皺褶，建議放入少量的衣物進行烘乾。</p> <p>i 有關上述表格未提及的行程烘乾時間，請參閱顯示視窗的顯示。</p>				

## P+ 洗程預設設定

您可為所選洗程變更預設設定。即使所選洗程正在運行，仍可變更設定。洗滌效果將視洗程進度而定。

### 溫度

在洗程啟動前後，您可以視本機洗程的階段更改設定的溫度。

可供設定的最高溫度視所選的洗程而定。

### 脫水轉數

根據行程進度，您可以在行程開始前和運行過程中變更脫水轉速（單位為 rpm；每分鐘旋轉數）。

**設定**  = 「免脫水」。將洗清水排出，不進行最後的脫水。衣物在滾筒內沒有脫水，適用於不可脫水的織物。

行程結束後，若無法及時將衣物從本機內取出，可以選擇「免脫水」以避免衣物出現皺褶。

可設定的最大脫水轉速視所選的型號和行程而定。

### 預設程序完成時間

**啟動行程前**，可以預先以 0.5h（h = 小時）為單位，選擇行程完成的時間（「剩餘時間」），選擇的時間最長可達 24 小時。

請依下述方式執行本操作：

- 選擇一個行程（除 **隨心控時\*** 行程之外）。  
顯示所選行程持續的時間，例如 **2:30**（小時：分鐘）。
- 連續觸按 **+** 按鈕，直到顯示所需的時數。  
**提示：** 使用 **+** 按鈕增加設定值以及使用 **-** 按鈕減少設定值。
- 觸按 **▷|||** 按鈕。  
行程啟動。  
選擇的時數（例如 **8h**）會顯示於顯示視窗上並開始倒數計時，直到行程啟動。緊接著將顯示行程持續的時間。  
\* 視型號而定

**提示：** 本機會在行程運行過程中自動調節行程的持續時間。變更行程預設設定或行程附加設定後，行程的持續時間可能也會隨之改變。

**行程啟動後**（若已預選「剩餘時間」且行程尚未啟動），您可依下述方式變更預選時數：

- 觸按 **▷|||** 按鈕。
- 觸按 **+** 或 **-** 按鈕變更時數。
- 觸按 **▷|||** 按鈕。

## P+ 附加功能設定

**提示：** 洗程一覽表中包含其他附加功能設定；差異視機型而定。

透過選擇附加行程設定，將根據衣物特點適當調整洗滌／烘乾行程。

此設定可視行程進度選擇或取消選擇。

若設定已啟用，按鈕指示燈隨即亮起。

本機關閉後，將不會保留這些設定。

### 洗烘

進行洗滌和烘乾的連續行程。

### 單烘

未有洗滌的烘乾行程。

### (一般烘乾)

適用於單層布料。衣物可以摺疊或掛在衣櫃中。

### (強烘乾)

適用於需要烘乾時間較長的極厚多層布料織物。衣物可以摺疊或掛在衣櫃中。衣物可以比  (一般烘乾) 烘得更乾。

## 超省時

在較短的時間內進行洗滌／烘乾，同時達到與一般效能一致的洗滌／烘乾效果。

觸按 **超省時** 啟用或停用此附加行程設定。

**提示：** 啟用 **超省時** 附加行程設定後，將減少最大洗衣量，烘乾行程則需要額外的水。

## 節能

以較少的能源進行洗滌，同時達到與一般效能一致的洗滌效果。  
以較少的能源進行烘乾，同時達到與一般效能一致的烘乾效果。

觸按 **節能** 啟用或停用此附加行程設定。

**提示：** 啟用 **節能** 附加行程設定後，將在低溫下進行時間較長的洗滌以保持洗滌效能；使用較少的水進行時間較長的烘乾以達到烘乾效果。

## 浸泡

衣物在正式開始洗滌前會在水裡浸泡較長的時間，讓嚴重污垢稍微溶解。應用於格外頑固的污垢。

觸按 **浸泡** 並加以調整。

**提示：** 僅限浸泡相同顏色的衣物，以避免變色。

## 洗清

可以選擇如下的設定：

- +1 增加 1 次洗清程序
- +2 增加 2 次洗清程序
- +3 增加 3 次洗清程序

額外的洗清程序適用於敏感肌膚和／或水質非常軟的地區。

洗程時間將加長。

洗衣機實際運行的洗清次數視洗程的基本設定而定。

## 高水位

提高水位，以便可以更溫和地處理衣物。

觸按 **高水位** 並加以啟用或禁用。

## 防皺

為減少衣服產生皺褶，請使用可讓衣物在之後保持鬆散的專門脫水行程並降低脫水轉速。

觸按 **防皺** 並加以啟用或禁用。

**提示：** **防皺** 啟用時，衣物殘留水份會在脫水後增加。

## 熱風除菌

創新功能，透過熱風（最高 65°C）預先處理乾衣物，以提高衛生需求，然後再進行低溫洗滌行程。可達到清潔的效果並保護衣物。適合大多數非精緻織物。

**提示：** 在此運行期間，滾筒照明將出現約 10 分鐘。

## 最愛

您可以在此儲存所選的洗程以及常用的設定。

請以下述方式進行儲存：

1. 開機。
2. 選擇洗程。
3. 如有需要，請變更洗程預設設定和／或選擇洗程附加設定。
4. 按住 **最愛** 按鈕約 3 秒。

若所有設定短暫閃爍，表示洗程已儲存。

**檢索：** 在您開啟本電器後，觸按一下 **最愛** 按鈕。

**重設：** 在選擇新洗程和設定後，請重新按住 **最愛** 按鈕約 3 秒。

## 夜間

特別設計的降噪功能。洗衣和乾衣過程中的噪音將會降低，洗程結束訊號將被關閉。

**提示：** 若僅選擇夜間進行洗衣，衣物的濕度將稍微增加。脫水效果可能較差。晾衣前，您可以選擇 **脫水** 洗程，可以進一步降低衣物的濕度。

## 操作電器

### 準備電器

本機在交付前已經過測試。第一次執行洗程時，請使用 槽潔淨 洗程，空機運行以除去殘留的測試用水。

→ "初次洗衣前" 第 17 頁

#### 提示

- 切勿啟動損壞的電器！
- 請通知客戶服務！

1. 插上電源插頭。



#### 警告

#### 觸電引起的致命危險！

若接觸帶電的零件可能會引起致命的危險。

- 請勿直接以拉扯電線的方式拔除插頭。
- 僅限以乾燥的雙手插拔電源插頭。

2. 打開水龍頭。

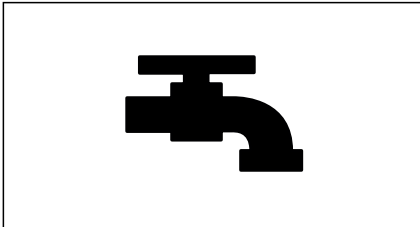

3. 打開機門。

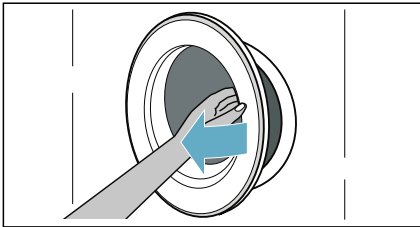

### 啟動本機 / 選擇洗程

按住 ① 按鈕，直到指示燈亮起，然後放開按鈕。隨即開機。

接著，將持續顯示出廠時預設的 **棉質衣物** 洗程。

您可以使用此洗程或選擇其他洗程。

**提示：**若已啟用兒童安全鎖，設定洗程前必須先停用。

觸控顯示面板會指示所選洗程的預設值和最大洗衣量：

您可以使用顯示的預設值或根據需要變更 → "洗程預設設定" 第 29 頁 和 / 或選擇 → "附加功能設定" 第 29 頁 調整所選洗程，以達到最佳洗滌效果。

### 將衣物放入滾筒

放入衣物。

關上機門。

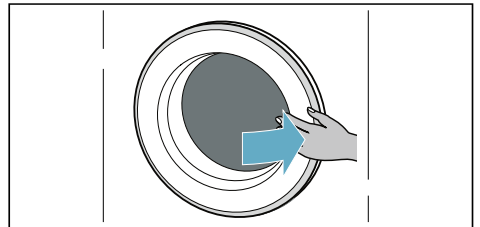
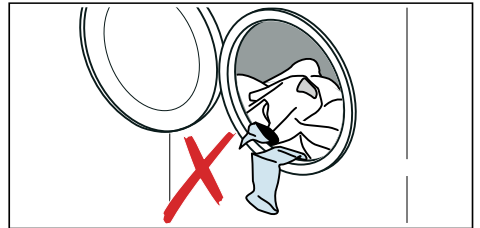

#### 提示

- 將預先分類的衣物攤平並放入洗衣機內。將大小衣物混合洗滌。不同大小的洗滌衣物在脫水時會自行分佈得更均勻。某些洗滌衣物可能會導致負載不平衡。
- 嚴格遵守規定的最大負載量。超過最大負載量會使洗衣 / 乾衣效果變差，也容易產生皺褶。確保洗衣機門和橡膠密封圈沒有卡住任何衣物，然後關上機門。

## 添加適量洗劑與清潔用品

### 注意！

#### 本機受損

衣物洗劑和預洗處理劑（如去污劑、預洗噴霧劑等）可能會損壞本機的表面。請讓這些洗劑遠離本機表面。請用濕布立即清除任何殘餘噴霧和其他殘留物／液體。

#### 洗劑用量

請根據下列條件決定洗劑和護理產品的用量：

- 水質硬度（請向自來水公司查詢），
- 包裝上製造商的規格，
- 衣物量，
- 髒污程度。

#### 將洗劑添加至洗劑添加槽

##### 1. 拉出洗劑添加盒。



#### 警告

#### 引起眼睛／皮膚過敏！

如在本機運行時開啟洗劑添加盒，洗劑／護理產品可能會溢出。

請小心打開洗劑添加盒。

若皮膚或眼睛接觸到洗劑／護理產品，

應立即用清水徹底沖洗。

若不慎吞食，請儘速就醫。

##### 2. 倒入洗劑和／或清潔劑。

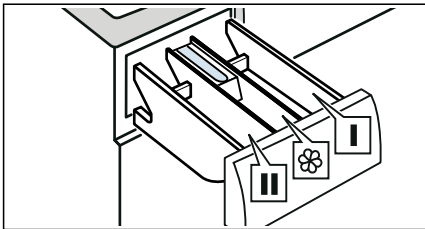

洗劑添加槽 I 預洗洗劑和衣物抗菌洗劑專用。（僅適用於配備預洗和抗菌功能的機器）

洗劑添加槽 II 衣物柔軟精、漿液。請勿超過最大容量

洗劑添加槽 III 洗滌的洗劑、水質軟化劑、漂白劑、去污劑專用。

### 提示

- 添加所有洗劑和護理產品時，請務必遵照製造商的相關指示說明。
- 請用水稀釋黏稠的衣物柔軟精。此舉可防止堵塞。
- 如在本機運行時開啟洗劑添加盒，請務必小心。

## 啟動洗程

按住 ▷|| 按鈕 1~2 秒，然後放開按鈕。洗程便會啟動並將機門鎖定。

觸控顯示面板上將顯示預設程序完成時間並倒數計時，直到洗程啟動。洗程啟動後會顯示洗程持續時間，且洗程進度顯示將會亮起。

→ "觸控顯示面板" 第 21 頁

### 提示：泡沫偵測

若符號 ☁ 出現在觸控顯示面板上，則表示洗衣機偵測到洗衣過程中滾筒內出現過多泡沫，並會自動啟動附加的洗清程序，以消除泡沫。

若您需要鎖定洗程避免被意外更改，可選擇兒童安全鎖。

## 兒童安全鎖

您可鎖定本機，以免功能被意外更改。若要執行這個步驟，請啟用兒童安全鎖。

按住 ∞ (3 秒) 按鈕以 啟用／停用 兒童安全鎖。

請依下述方式啟用兒童安全鎖：

洗程啟動後，按住 ∞ (3 秒) 按鈕約 3 秒。

- ∞ (3 秒) 亮起：兒童安全鎖已啟用。
- ∞ (3 秒) 閃爍 若洗程和洗程設定被調整，同時兒童安全鎖也會被啟動。

提示：洗程完成時將顯示 **End (結束)**。機門已解鎖。∞ (3 秒) 將一直顯示提醒您停用兒童安全鎖。

請依下述方式停用兒童安全鎖：



按住 ∞ (3 秒) 按鈕，直到 ∞ (3 秒) 指示燈熄滅。



## 添加／取出衣物

啟動洗程後，可視需要添加或取出衣物。觸按  按鈕。本機將檢查是否可以重新添加衣物。

觸控顯示面板上將出現以下內容：

- 符號  消失，表示可添加衣物。
- 符號  亮起，表示不可添加衣物。



如需使繼續洗程，觸按  按鈕。洗程將自動繼續進行。

### 提示

- 添加衣物時，打開機門時間避免過長，否則衣物上的水可能會流出。
- 基於安全因素，當洗衣機內水位或溫度較高或滾筒轉動時，機門將維持鎖定狀態，此時無法添加衣物。

## 變更洗程



若不小心啟動了錯誤的行程，您可如下將行程加以變更：

1. 觸按  按鈕。
2. 選擇另一個行程。
3. 然後重新觸按  按鈕。新的行程將從頭開始執行。



**提示：** 若該行程正在烘乾階段，則無法暫停行程。

## 取消洗程

針對高溫的洗滌行程：

1. 觸按  按鈕。
2. 如需將衣物降溫：請選擇 **洗清**。
3. 觸按  按鈕。

針對低溫的洗滌行程：

1. 觸按  按鈕。
2. 選擇 **脫水**。
3. 觸按  按鈕。

針對在烘乾過程的行程：

1. 關閉本機。
2. 再次開啟本機。
3. 如需將衣物降溫：請選擇 **隨心控時 + 單烘**。
4. 觸按  按鈕。

## 洗程結束

觸控顯示視窗上的 **End (結束)** 亮起，且  和  顯示熄滅。

若您選擇了 ，則將在洗清行程後只進行排水，不進行脫水行程。

### 提示

- 烘乾行程完成前，若顯示視窗上 **Hot (熱)** 閃爍，即表示滾筒內的溫度很高。冷卻滾筒的行程會開始執行，直到滾筒內的溫度下降。
- 烘乾結束後若未及時將衣物取出，滾筒將會自動轉動，防止衣物出現皺褶。此行程將持續約 30 分鐘。**PUSH, Go** 以及 **End** 將在觸控顯示視窗上交替顯示，同時  符號將顯示為狀態符號。您可以觸按觸控顯示視窗的任何區域取消此過程，然後機門將被釋放，可以將衣物取出。

## 取出衣物 / 關閉洗衣機電源

1. 按住  按鈕，直到指示燈熄滅，然後放開按鈕。本機隨即關閉。
2. 開啟機門並取出衣物。
3. 關閉水龍頭。

**提示：** 搭載 aquaStop 自動偵測漏水系統機型無需此步驟。

### 提示

- 切勿將任何衣物留在滾筒中，否則在下次洗滌時可能縮水或造成其他衣物染色。
- 從滾筒和橡膠密封圈中取出異物 — 生鏽的危險。
- 擦乾橡膠密封圈。

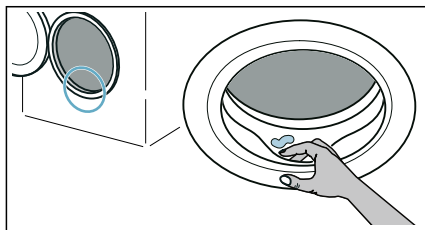

- 將洗劑添加槽和機門敞開，自然風乾殘餘水份。
- 請等到洗程結束，因為本機可能仍處於鎖定狀態。然後開啟洗衣機，等待其解鎖。

## 洗衣機設定

### 自動關閉

若本機一段時間未操作 (至少 20 分鐘，視洗衣機內的水位而定)，將在洗程啟動前或結束後自動關機。重新按下電源按鈕 ① 開啟本機。

### 基本設定

如需存取基本設定，按住 夜間 按鈕約 3 秒。操作面板將顯示：

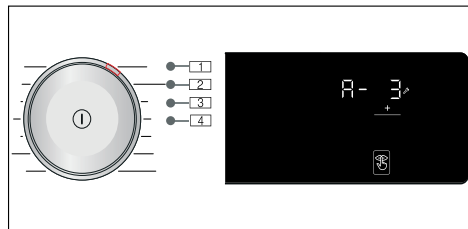

您可變更下列基本設定：

- 結束訊號音音量。
- 按鈕音量。
- 觸控顯示視窗亮度。
- 開啟／關閉 槽潔淨 資訊訊號。

### 結束訊號

您可以選擇位置編號 1 並使用 + 按鈕調整結束訊號音音量，例如 A-3。

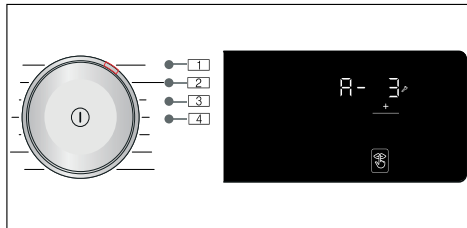

### 可能的設定值：

- 0 關
- 1 小
- 2 中
- 3 大
- 4 非常大

### 按鈕訊號音

您可以選擇位置編號 2 並使用 + 按鈕調整按鈕訊號音音量，例如 b-3。

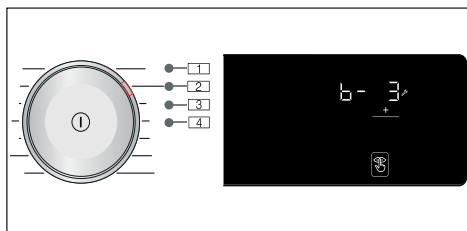

**可能的設定值:**

- 0 關
- 1 小
- 2 中
- 3 大
- 4 非常大

**亮度**

可能的設定值: 1 - 4

您可以選擇位置編號 **3** 並使用 **+** 按鈕調整觸控顯示視窗的亮度，例如 **C-3**。

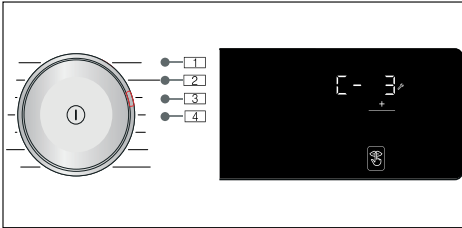
**可能的設定值:**

- 1 稍暗
- 2 一般亮度
- 3 亮
- 4 非常亮

**開啟／關閉槽潔淨訊號。**

您可以選擇位置編號 **4** 並使用 **+** 按鈕開啟或關閉 槽潔淨 資訊訊號，例如 **d-1**。

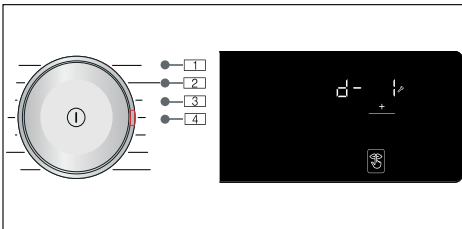
**可能的設定值:**

- 0 關
- 1 開

**感測器****衣物平衡偵測系統**

自動衣物平衡偵測系統會檢測滾筒內衣物失衡問題，透過不斷啟動和停止滾筒轉動，確保滾筒內的衣物均勻分佈。

若衣物分佈不均，脫水轉速會降低，或出於安全因素，可能不會進行脫水程序。

**提示：** 將大小衣物均勻地放置在滾筒內。

**清潔與維護****警告****致命風險！**

若接觸帶電零件可能會導致觸電。  
按下按鈕 **①** 並拔除電源插頭。

**注意！****起火和爆炸風險！**

含有溶劑的清潔劑可能會產生有毒氣體。  
請勿使用含有溶劑的清潔劑。

**注意！****否則本機可能會受損！**

含有溶劑的清潔劑可能會損壞洗衣機表面和零件。  
請勿使用含有溶劑的清潔劑。

**電器外殼／操作面板**

- 立即清除殘留的洗劑。
- 用軟布沾濕後擦拭外殼和操作面板。
- 請勿使用磨蝕性布料、海綿或清潔劑（不鏽鋼清潔劑）。
- 請勿使用高壓水柱清潔本機。

**滾筒**

請使用無氯的清潔劑，切勿使用鋼絲絨刷。

若電器內部散發出異味或要清潔滾筒，請空機運行 槽潔淨 **90°C** 洗程。

## 除垢

若洗滌劑用量正確，則不需要進行除垢。但若必須進行除垢，則請遵循除垢劑製造商的使用說明。適用的除垢劑請向客戶服務中心購買。

## 清空洗劑添加槽，清潔洗劑添加槽和其外殼

若本機有洗劑或衣物柔軟精殘留：

1. 拉出洗劑添加盒。將扣件向下壓並將添加盒完全取出。

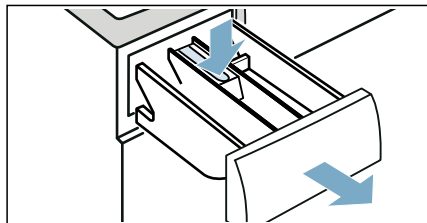

2. 拆下扣件：用手指將扣件從下往上推。

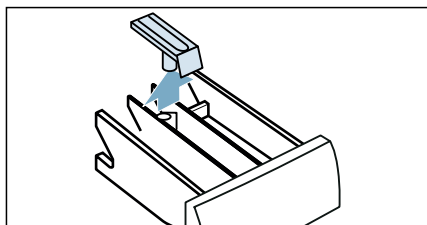

3. 用水和刷子清潔洗劑添加盒和扣件，然後將其晾乾。同時清潔外殼內部。

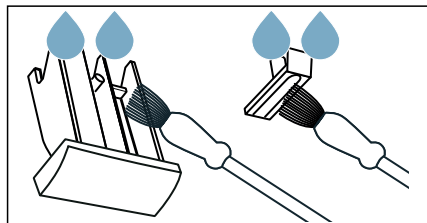

4. 安裝扣件，並將其鎖定到位（將圓筒推入導軌插銷）。

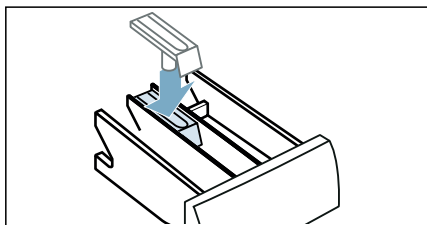

5. 推入洗劑添加盒。

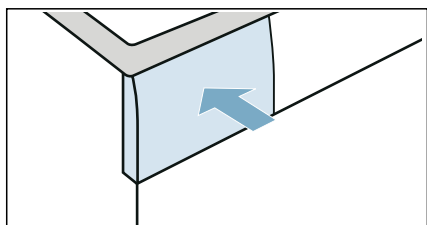

提示：將洗劑添加盒敞開，自然風乾任何殘餘水份。

## 排水幫浦阻塞

提示：關閉水龍頭，避免注入更多的水，並確保水會通過排水幫浦排出。

### ⚠ 警告

#### 燙傷的危險！

進行高溫洗滌時，水會變得非常熱。若直接接觸熱水，可能會燙傷。先讓水冷卻下來。

1. 觸按 ① 按鈕。拔除電源插頭。
2. 打開維修蓋。

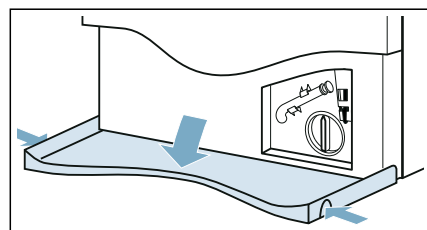

- 從固定夾中取出排水軟管。  
取下密封蓋並將水倒入合適的容器。  
更換密封蓋並將排水軟管裝入固定夾。

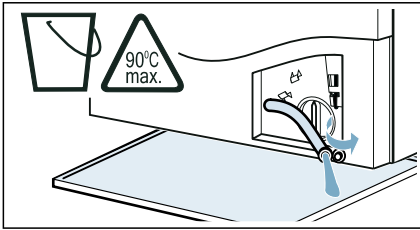

- 小心擰下幫浦蓋；殘留在其中的水可能會滲出。  
清潔內部、幫浦蓋螺紋和外殼。排水幫浦中的葉輪必須能夠旋轉。

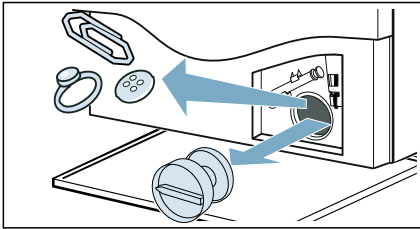

- 重新安裝並擰上幫浦蓋。手柄必須位於垂直位置。

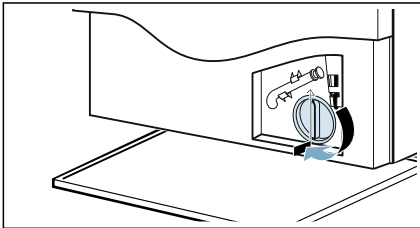

- 關閉維修蓋。

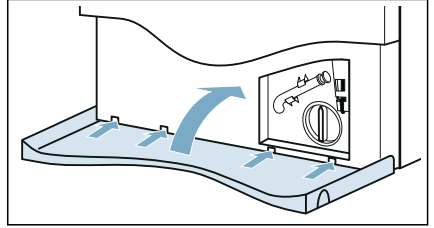

**提示：** 為避免未用的洗劑在下次洗滌期間直接流入排水軟管：將 1 公升的水倒入料盒 II 並啟動 脫水 行程。

### 排水軟管虹吸管位置堵塞

- 按下 ① 按鈕。請拔掉電源插頭。
- 鬆開軟管夾。小心地拆下排水軟管，殘留在軟管中的水可能會滲出。
- 清潔排水軟管和虹吸連接件。

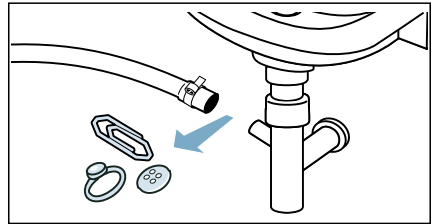

- 重新連接排水軟管，並以軟管夾固定連接點。

### 供水濾網堵塞

釋放供水軟管中的水壓：

- 關閉水龍頭。
- 選擇 棉質衣物 (停用 超省時 設定) 行程。  
**提示：** 若您的機器配備智慧洗劑精算系統\*，你還可以停用智慧洗劑精算系統。
- 選擇 ▷ 按鈕。讓行程運行約 40 秒。
- 觸按按鈕 ①。
- 拔除電源插頭。

\* 視型號而定

### 清潔濾網：

1. 從本機背面拆下軟管。

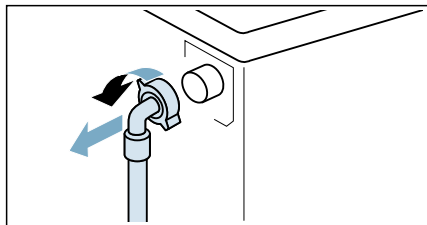

2. 使用夾鉗取出濾網。

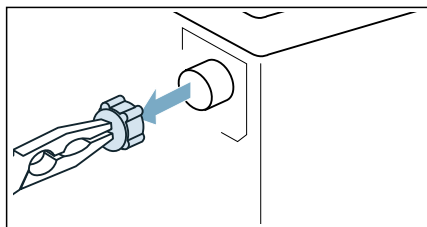

3. 使用小刷子清潔濾網。

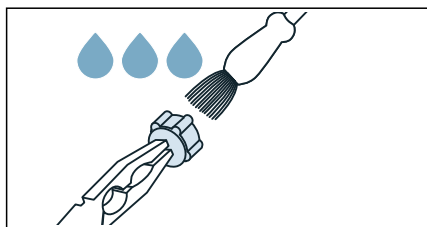

4. 連接軟管並檢查是否漏水。

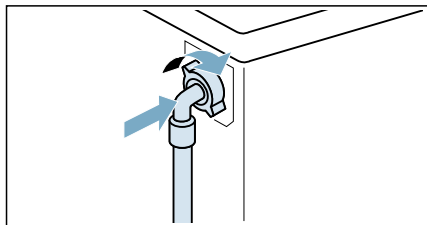

## ? 故障排除

### 緊急釋放

例如發生停電或斷電時  
電源恢復後，洗程將會繼續運行。

但如需取出衣物，您可依下述方式開啟機門：

#### ⚠ 警告

##### 燙傷風險！

當洗衣機在高溫模式下運行時，若接觸熱水和衣物可能會導致燙傷。如有可能，請先讓其冷卻。

#### ⚠ 警告

##### 受傷風險！

將手伸入轉動中的滾筒會導致手部受傷。當滾筒轉動時請勿將手伸入。請等到滾筒停止轉動。

#### 注意！

##### 水損！

任何漏水皆可能會造成漏水損壞。若透過玻璃仍可看見水，請勿開啟機門。

1. 按下 ⓪ 按鈕。請拔掉電源插頭。
2. 打開維修蓋。

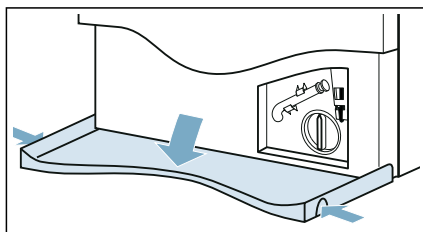



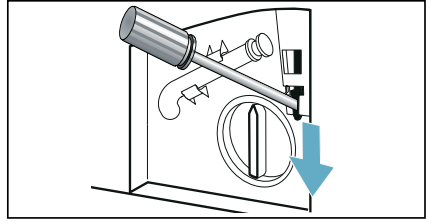

3. 排水。→ 第 36 頁

4. 利用工具拉下緊急釋放裝置並進行釋放。  
機門隨即可以開啟。





## 控制面板上的資訊

顯示	原因 / 解決辦法
	<ul style="list-style-type: none"> <li>■ <b>快速閃爍 + 警示音</b>：機門已開啟且水位過高。關閉機門，使用  按鈕或選擇 <b>脫水</b> 行程繼續進行行程。</li> <li>■ <b>緩慢閃爍</b>：機門鎖定溫度過高無法開啟機門。請等待約 30 秒，直到機門鎖定溫度下降。</li> </ul>
<b>Hot (熱)</b>	由於溫度過高，所以在烘乾行程後無法打開機門。降溫過程將持續到顯示內容消失，然後機門即可打開。
	<ul style="list-style-type: none"> <li>■ <b>閃爍</b> (未注水)：水龍頭是否已打開？供水濾網是否堵塞？ → "供水濾網堵塞" 第 37 頁 供水軟管彎曲或堵塞？</li> <li>■ <b>亮起</b> (低水壓)：僅供參考。這不會影響行程的進行。行程時間已延長。</li> </ul>
<b>E:36</b> 行程結束時 <b>-10 和 End (結束)</b> 交替顯示	<ul style="list-style-type: none"> <li>■ 排水幫浦堵塞。 → "排水幫浦阻塞" 第 36 頁</li> <li>■ 虹吸管處的排水軟管堵塞。 → "排水軟管虹吸管位置堵塞" 第 37 頁</li> </ul>
<b>H:95</b> 行程結束時 <b>End (結束)</b> 交替顯示	烘乾階段未偵測到水份，烘乾效果可能變差。
<b>H:32</b> 行程結束時 <b>End (結束)</b> 交替顯示	衣物出現不平衡的問題，脫水階段已中斷。
 <b>(3 秒) 亮起</b>	兒童安全鎖已啟用 – 將其停用。
 <b>亮起</b>	偵測到滾筒內泡沫過多，已啟動額外的洗滌行程。下一個洗滌行程的衣物量如果相同，請減少洗劑的用量。

顯示	原因／解決辦法
槽潔淨行程的指示燈閃爍	<p>運行槽潔淨 90°C 行程清潔並保養滾筒和滾筒外。</p> <p>提示</p> <ul style="list-style-type: none"> <li>■ 空機執行此行程。</li> <li>■ 使用洗衣粉或是含漂白劑的洗劑。為避免洗劑產生過多泡沫，僅使用洗劑製造商建議用量的一半。請勿使用羊毛或精緻衣物專用洗劑。</li> <li>■ 開啟／關閉槽潔淨 資訊訊號。 → " 開啟／關閉槽潔淨訊號。 " 第 35 頁</li> </ul>
其他顯示	關閉本機，等待 5 秒後重新啟動。若該顯示再次出現，請聯絡客戶服務。

## 故障排除

故障	原因／解決辦法
本機漏水。	<ul style="list-style-type: none"> <li>■ 確實安裝或更換排水軟管。</li> <li>■ 旋緊安裝在供水軟管上的螺絲。</li> </ul>
本機未注水。 洗劑未釋放。	<ul style="list-style-type: none"> <li>■ 行程未啟動？</li> <li>■ 水龍頭是否已打開？</li> <li>■ 供水濾網是否堵塞？ → " 供水濾網堵塞 " 第 37 頁</li> <li>■ 供水軟管是否彎曲或堵塞？</li> </ul>
將不適當的洗劑／衣物柔軟精倒入洗劑添加槽中。	<p>洗劑添加槽：</p> <ol style="list-style-type: none"> <li>1. 清空並加以清潔。</li> <li>2. 添加洗劑。</li> </ol>
洗劑添加槽中的洗劑／衣物柔軟精黏結成塊。	清潔並將洗劑添加至洗劑添加槽。
機門無法關上。	<ul style="list-style-type: none"> <li>■ 滾筒內的溫度過高，無法開啟機門。</li> <li>■ 安全功能已啟用。行程停止？</li> <li>■ 滾筒水位過高。</li> <li>■ 機門是否只能透過緊急釋放裝置打開？ → " 緊急釋放 " 第 38 頁</li> </ul>
行程無法啟動。	<ul style="list-style-type: none"> <li>■ 是否觸按  按鈕或選擇 <b>預設程序完成時間</b> 剩餘時間？</li> <li>■ 機門是否關閉？</li> <li>■ 兒童安全鎖是否已啟用？停用兒童安全鎖。</li> <li>■ 店面模式是否已啟用？若顯示視窗在開啟或關閉本機後顯示 <i>Shop</i> 5 秒，表示本機正處於店面模式。您可依下述方式關閉店面模式： <ol style="list-style-type: none"> <li>1. 關閉再重新開啟本機。</li> <li>2. 等待顯示視窗訊息 <i>Shop</i> 消失。</li> <li>3. 按住  至少 5 秒。</li> </ol> </li> </ul> <p>本機將自動關閉。現在您可以照常使用本機。</p>



故障	原因／解決辦法
行程已經開始，同時滾筒正在旋轉，但滾筒未進水。	並非故障 - 某些行程在行程啟動後將針對衣物進行檢測並稱重，以計算最佳洗滌水量。之後滾筒才會開始進水。
無法排水。	<ul style="list-style-type: none"> <li>■ 排水幫浦堵塞？ → "排水幫浦阻塞" 第 36 頁</li> <li>■ 虹吸管處的排水軟管堵塞？ → "排水軟管虹吸管位置堵塞" 第 37 頁</li> </ul>
滾筒中看不到水。	並非故障 - 水位低於滾筒可見範圍。
脫水效果不佳。 衣物過於潮濕／滴水。	<ul style="list-style-type: none"> <li>■ 並非故障 - 由於衣物在滾筒內的擺放位置不平衡，因此衣物平衡裝置中斷了脫水行程。將大小衣物均勻地放置在滾筒內。</li> <li>■ 是否已選擇 <b>防皺</b> 附加行程設定（視型號而定）？</li> <li>■ 是否已選擇 <b>夜間</b> 附加行程設定或 <b>夜間</b> 行程（視型號而定）？</li> <li>■ 所選的脫水轉速是否過低？</li> </ul>
脫水行程進行了數次。	並非故障 - 衣物平衡裝置正在調節衣物放置不均衡的情況。
護理產品添加槽有殘留水份。	<ul style="list-style-type: none"> <li>■ 並非故障 - 護理產品的效果不受影響。</li> <li>■ 必要時請取出洗劑添加盒。清潔洗劑添加盒並重新插入。</li> </ul>
洗劑添加槽  未完全沖乾淨。	取出洗劑添加盒。清潔洗劑添加盒並重新插入。
行程運行時間較平常長。	<ul style="list-style-type: none"> <li>■ 並非故障 - 衣物平衡裝置正在透過重複分散衣物調整衣物擺放位置不平衡的問題。</li> <li>■ 並非故障 - 泡沫偵測系統已啟用 - 已開啟洗滌行程。</li> </ul>
行程的持續時間在洗滌／烘乾運行期間發生變化。	並非故障 - 行程運行會針對特定的洗滌／烘乾過程進行最佳化。這可能會改變觸控顯示視窗上所顯示的行程持續時間。
泡沫從洗劑添加盒中溢出。	<p>洗劑是否添加過多？</p> <p>將最多 1 匙的衣物柔軟精與 ½ 公升的水混合倒入洗劑添加槽 II。 (不適用於戶外衣物、運動衣物和羽絨填充的羽絨衣！)</p> <p>請於下一次行程減少洗劑用量。</p> <p>使用適合洗衣機的市售低泡洗劑和護理產品。</p>
本機產生異味、污漬。	<p>空機運行 <b>槽潔淨 90°C</b> 行程。</p> <p>添加洗衣粉或是含漂白劑的洗劑。</p> <p><b>提示：</b> 為避免洗劑產生過多泡沫，僅使用洗劑製造商建議用量的一半。請勿使用羊毛或精緻衣物專用洗劑。</p>
脫水行程進行時出現噪音、震動及機器「走位」的情況。	<ul style="list-style-type: none"> <li>■ 本機是否已校正？ → "校準" 第 16 頁</li> <li>■ 本機腳座是否已固定？固定本機腳座。</li> <li>■ 是否已移除運輸鎖定器？ → "拆除運輸螺栓" 第 12 頁</li> </ul>

故障	原因 / 解決辦法
本機運行時，觸控顯示視窗指示燈無法運作。	<ul style="list-style-type: none"> <li>■ 電源是否故障？</li> <li>■ 斷路器保險絲是否熔斷？重設 / 更換保險絲。</li> <li>■ 若故障一再發生，請聯絡客戶服務。</li> </ul>
衣物上有洗劑殘留。	<ul style="list-style-type: none"> <li>■ 部分無磷洗劑含有不溶於水的殘留物。</li> <li>■ 選擇 <b>洗清</b> 或在洗滌結束後輕刷衣物。</li> </ul>
烘乾階段出現脫水噪音。	此為一種稱為熱旋的創新工藝，用於減少烘乾階段的用電量。
衣物上有棉絮。	在無衣物和洗劑的情況下運行 <b>槽潔淨</b> * (冷) 行程，清除在上一個烘乾行程期間堆積在滾筒內的棉絮。
烘乾階段出現進水噪音。	本台洗衣乾衣機採用冷凝技術，不斷需要水來烘乾衣物。因此，水龍頭必須一直保持打開狀態，直到烘乾階段結束。
烘乾持續時間延長。	<ul style="list-style-type: none"> <li>■ 運行 <b>槽潔淨</b> * (冷) 行程，清除在上一個烘乾行程期間堆積在滾筒內的棉絮。</li> <li>■ 若環境溫度在 30 °C 以上，可能會延長烘乾時間。</li> <li>■ 室內空氣循環不良可能會增加烘乾時間。讓室內保持通風。</li> </ul>
烘乾行程無法啟動。	<ul style="list-style-type: none"> <li>■ 未選擇烘乾附加行程？</li> <li>■ 機門未妥善關上？</li> </ul>
衣物出現皺褶。	<ul style="list-style-type: none"> <li>■ 超過最大衣物量或為衣物選擇了錯誤的行程就會出現皺褶。可以在行程一覽表中查看所有必要的資訊。</li> <li>■ 烘乾結束後請立刻取出衣物；若將衣物留在滾筒內可能會造成皺褶。</li> </ul>
烘乾效果不佳 (衣物不夠乾)。	<ul style="list-style-type: none"> <li>■ 行程結束後，溫暖的衣物手感會比實際潮濕。將衣物攤開，讓餘熱散去。</li> <li>■ 環境溫度過高 (30 °C 以上) 或洗衣乾衣機所在的室內通風不良。</li> <li>■ 進行烘乾之前，衣物未充分脫水。務必為特定的洗滌行程設定最高可選的脫水轉速。</li> <li>■ 在洗衣乾衣機放入過量的衣物：查看行程表和衣物量顯示上所建議的最大衣物量。請勿在洗衣乾衣機內放入過量的衣物，烘乾的最大烘衣量應小於洗滌的最大洗衣量。洗滌結束後，應將已達到最大洗衣量的衣物從洗衣乾衣機取出，然後分兩次進行烘乾。</li> <li>■ 電源電壓過低 (200 伏以下) - 提供合適的電源。</li> <li>■ 水壓很低。根據冷凝原理，水壓低會導致蒸氣無法適當和完全形成冷凝。</li> <li>■ 水龍頭於烘乾運行期間被關上。由於採用冷凝技術進行烘乾，請在烘乾運行期間將連接的水龍頭保持打開狀態，否則無法保證可以進行適當的烘乾。</li> <li>■ 多層厚織物或填充較厚的織物表層較容易烘乾，而內部則不然。這種平衡調節過程可能需要一些時間。針對這些織物類型，請選擇烘乾模式  (強烘乾) 或選擇 <b>隨心控時</b> 加上 <b>單烘</b>。</li> </ul>

若您無法自行解決故障 (重新關閉再開啟本機) 或有維修需求：

- 關機並拔除電源插頭。
- 關閉水龍頭並致電客戶服務。



## 售後服務

若無法自行排除故障情況 (→ " 故障排除 " 第 38 頁)，請與我們的客戶服務中心聯絡。

我們將找出合適的解決方案，同時避免工程師進行不必要的拜訪。

請向售後服務中心提供洗衣機的產品編號 (E-Nr.) 及製造號碼 (FD)。

E-Nr. \_\_\_\_\_ FD \_\_\_\_\_

E-Nr      產品編號  
FD        製造號碼

您可以在以下位置找到此資訊 (視機型而定)：

- 機門內側
- 洗衣機背面

請您信任身為製造商的專業技術。請與本公司聯絡，讓受過完整訓練的維修人員為您提供維修服務，及提供適用的原廠零件。



## 技術規格

### 尺寸：

848 mm x 598 mm x 616 mm

(高 x 寬 x 深)

### 重量：

84 kg

### 電源連接：

額定電壓 220V, 60 Hz

最小的電流保護 (⚡) 10 A

額定功率 2100 W

### 水壓：

100–1000 kPa (1–10 bar)



## AquaStop 自動偵測漏水系統保固

### 僅適用於搭載 AquaStop 自動偵測漏水系統的機型

商品買家除了可向買賣契約中的賣方要求提供保固並享有本公司所提供的機台保固之外，本公司還根據以下條款擔負賠償責任：

1. 個人使用者若因本公司之 AquaStop 自動偵測漏水系統故障而蒙受水損，我方將負責賠償。
2. 本賠償保固條款於機器使用期限內適用。
3. 保固履行的前提條件為：搭載 AquaStop 自動偵測漏水系統之機器必須按照本公司之說明書正確安裝與連接；亦包含正確安裝 AquaStop 的延長管 (原廠配件)。本公司的保固範圍未包含：損壞的供水管線或延伸至水龍頭上連接 AquaStop 自動偵測漏水系統的接頭。
4. 原則上，搭載 AquaStop 自動偵測漏水系統之機器於運轉期間不需人員看照，運行結束後亦不需刻意關閉水龍頭。唯有當您長時間離開住所 (例如外出度假數星期時)，才需要關閉水龍頭。



## 感謝您購買博世家電！

請立刻前往 MyBosch 註冊您的新裝置，即可享受以下福利：

- 專業的電器使用秘訣與技巧
- 保固延長選項
- 零件與配件折扣
- 隨時取得數位手冊和所有電器資料
- 輕鬆使用博世家電服務

簡單免費，行動電話也可以註冊：

[www.bosch-home.com/welcome](http://www.bosch-home.com/welcome)

**BOSCH**  
HOME APPLIANCES  
**SERVICE**

## 需要協助嗎？ 您來對地方了。

這裡有來自博世家電的專業建議、協助或是博世專家提供的維修服務。

瞭解博世所能提供給您的全方面支援服務：

[www.bosch-home.com/service](http://www.bosch-home.com/service)

隨附的服務中心目錄內提供各國服務中心的聯絡資料。

Robert Bosch Hausgeräte GmbH

Carl-Wery-Straße 34

81739 München, GERMANY

[www.bosch-home.com](http://www.bosch-home.com)



9001431924 (9912)

zh-tw