



BOSCH



Register your
new device on
MyBosch now and
get free benefits:
[bosch-home.com/
welcome](https://www.bosch-home.com/welcome)

Waschmaschine

WAV28E41

[de] Gebrauchs- und Installations-
anleitung

Inhaltsverzeichnis

| | | | |
|---|-----------|---|-----------|
| Sicherheit | 4 | Verschmutzungsgrade | 40 |
| Allgemeine Hinweise | 4 | Pflegekennzeichen auf den Pflegeetiketten | 40 |
| Bestimmungsgemäßer Gebrauch | 4 | Waschmittel und Pflegemittel | 41 |
| Einschränkung des Nutzerkreises | 5 | Waschmittelempfehlung | 41 |
| Sichere Installation | 5 | Waschmitteldosierung | 42 |
| Sicherer Gebrauch | 8 | Grundlegende Bedienung | 42 |
| Sichere Reinigung und Wartung | 10 | Gerät einschalten | 42 |
| Sachschäden vermeiden | 12 | Programm einstellen | 43 |
| Umweltschutz und Sparen | 12 | Programmeinstellungen anpassen | 43 |
| Verpackung entsorgen | 12 | Programmeinstellungen speichern | 44 |
| Energie und Ressourcen sparen ... | 13 | Wäsche einlegen | 44 |
| Energiesparmodus | 14 | Waschmittel und Pflegemittel einfüllen | 44 |
| Aufstellen und Anschließen | 14 | Programm starten | 45 |
| Gerät auspacken | 14 | Wäsche nachlegen | 45 |
| Lieferumfang | 15 | Programm abbrechen | 45 |
| Anforderungen an den Aufstellort | 15 | Programm bei Spülstopp fortsetzen | 45 |
| Transportsicherungen entfernen | 16 | Wäsche entnehmen | 45 |
| Gerät anschließen | 18 | Gerät ausschalten | 46 |
| Gerät ausrichten | 19 | Kindersicherung | 46 |
| Kennenlernen | 20 | Kindersicherung aktivieren | 46 |
| Gerät | 20 | Kindersicherung deaktivieren | 46 |
| Waschmittelschublade | 21 | Intelligentes Dosiersystem | 46 |
| Bedienelemente | 21 | Dosierbehälter befüllen | 47 |
| Display | 22 | Inhalt der Dosierbehälter | 47 |
| Programme | 25 | Basisdosiermenge | 48 |
| Tasten | 34 | Home Connect | 48 |
| Bedienlogik | 36 | Gerät mit WLAN-Heimnetzwerk (Wi-Fi) mit WPS-Funktion verbinden | 49 |
| Zubehör | 38 | Gerät mit WLAN-Heimnetzwerk (Wi-Fi) ohne WPS-Funktion verbinden | 49 |
| Vor dem ersten Gebrauch | 38 | Gerät mit der Home Connect App verbinden | 50 |
| Leerwaschgang starten | 38 | | |
| Wäsche | 39 | | |
| Wäsche vorbereiten | 39 | | |
| Wäsche sortieren | 40 | | |

| | |
|--|----|
| Gerät mit dem Energiemanager verbinden..... | 50 |
| Wi-Fi am Gerät aktivieren..... | 51 |
| Wi-Fi am Gerät deaktivieren..... | 51 |
| Software Update..... | 51 |
| Netzwerkeinstellungen des Geräts zurücksetzen..... | 52 |
| Ferndiagnose..... | 52 |
| Datenschutz..... | 52 |
| Konformitätserklärung..... | 52 |

Grundeinstellungen 53

| | |
|---------------------------------------|----|
| Übersicht der Grundeinstellungen..... | 53 |
| Grundeinstellungen ändern..... | 54 |

Reinigen und Pflegen 54

| | |
|--|----|
| Tipps zur Gerätepflege..... | 54 |
| Trommel reinigen..... | 54 |
| Waschmittelschublade reinigen..... | 54 |
| Entkalken..... | 56 |
| Laugenpumpe reinigen..... | 56 |
| Wasserablaufschlauch am Siphon reinigen..... | 59 |
| Sieb im Wasserzulauf reinigen..... | 59 |

Störungen beheben 61

| | |
|--|----|
| Fehlercode / Fehleranzeige / Signal..... | 61 |
| Funktionsstörungen..... | 63 |
| Geräusche..... | 66 |
| Ergebnisproblem..... | 67 |
| Home Connect Problem..... | 69 |
| Undichtigkeit..... | 69 |
| Gerüche..... | 70 |
| Notentriegelung..... | 71 |

Transportieren, Lagern und Entsorgen 71

| | |
|-------------------------------------|----|
| Gerät demontieren..... | 71 |
| Transportsicherungen einsetzen..... | 71 |
| Gerät erneut in Betrieb nehmen..... | 72 |
| Altgerät entsorgen..... | 72 |

Kundendienst 73

| | |
|--|----|
| Erzeugnisnummer (E-Nr.) und Fertigungsnummer (FD)..... | 73 |
| AQUA-STOP-Garantie ¹ | 74 |

Verbrauchswerte 75

Technische Daten 76

¹ Je nach Geräteausstattung



Sicherheit

Beachten Sie die Informationen zum Thema Sicherheit, um Ihr Gerät sicher gebrauchen zu können.

Allgemeine Hinweise

Hier finden Sie allgemeine Informationen zu dieser Anleitung.



- Lesen Sie diese Anleitung sorgfältig. Nur dann können Sie das Gerät sicher und effizient verwenden.
- Diese Anleitung richtet sich an den Monteur und den Benutzer des Geräts.
- Beachten Sie die Sicherheitshinweise und die Warnhinweise.
- Bewahren Sie die Anleitung sowie die Produktinformationen für einen späteren Gebrauch oder Nachbesitzer auf.
- Prüfen Sie das Gerät nach dem Auspacken. Schließen Sie das Gerät bei einem Transportschaden nicht an.

Bestimmungsgemäßer Gebrauch

Um das Gerät sicher und richtig zu verwenden, beachten Sie die Hinweise zum bestimmungsgemäßen Gebrauch.

Verwenden Sie das Gerät nur:

- gemäß dieser Aufstell- und Gebrauchsanleitung.
- um maschinenwaschbare Textilien und handwaschbare Wolle nach Pflegeetikett zu waschen.
- mit Leitungswasser und handelsüblichen, waschmaschinengeeigneten Waschmitteln und Pflegemitteln.
- im privaten Haushalt und in geschlossenen Räumen des häuslichen Umfelds.
- bis zu einer Höhe von maximal 4000 m über dem Meeresspiegel.

Einschränkung des Nutzerkreises

Vermeiden Sie Risiken für Kinder und gefährdete Personen. Dieses Gerät kann von Kindern ab 8 Jahren und darüber und von Personen mit reduzierten physischen, sensorischen oder mentalen Fähigkeiten oder Mangel an Erfahrung und/oder Wissen benutzt werden, wenn sie beaufsichtigt oder bezüglich des sicheren Gebrauchs des Geräts unterwiesen wurden und die daraus resultierenden Gefahren verstanden haben.

Kinder dürfen nicht mit dem Gerät spielen.

Reinigung und Benutzerwartung dürfen nicht durch Kinder ohne Beaufsichtigung durchgeführt werden.

Kinder unter 3 Jahren und Haustiere vom Gerät fernhalten.

Sichere Installation

Wenn Sie das Gerät installieren, beachten Sie die Sicherheitshinweise.

WARNUNG – Stromschlaggefahr!

- Unsachgemäße Installationen sind gefährlich.
 - ▶ Das Gerät nur gemäß den Angaben auf dem Typenschild anschließen und betreiben.
 - ▶ Das Gerät nur über eine vorschriftsmäßig installierte Steckdose mit Erdung an ein Stromnetz mit Wechselstrom anschließen.
 - ▶ Das Schutzleitersystem der elektrischen Hausinstallation muss vorschriftsmäßig installiert sein. Die Installation muss einen ausreichend großen Leitungsquerschnitt haben.
 - ▶ Beim Verwenden eines Fehlerstrom-Schutzschalters nur einen Typ mit dem Zeichen  einsetzen.
 - ▶ Nie das Gerät über eine externe Schaltvorrichtung versorgen, z. B. Zeitschaltuhr oder Fernsteuerung.
 - ▶ Wenn das Gerät eingebaut ist, muss der Netzstecker der Netzanschlussleitung frei zugänglich sein, oder falls der freie Zugang nicht möglich ist, muss in der festverlegten elektrischen Installation eine allpolige Trennvorrichtung nach den Errichtungsbestimmungen eingebaut werden.

- ▶ Beim Aufstellen des Geräts darauf achten, dass die Netzanschlussleitung nicht eingeklemmt oder beschädigt wird.
- Eine beschädigte Isolierung der Netzanschlussleitung ist gefährlich.
 - ▶ Nie die Netzanschlussleitung mit heißen Geräteteilen oder Wärmequellen in Kontakt bringen.
 - ▶ Nie die Netzanschlussleitung mit scharfen Spitzen oder Kanten in Kontakt bringen.
 - ▶ Nie die Netzanschlussleitung knicken, quetschen oder verändern.

⚠ WARNUNG – Brandgefahr!

Eine verlängerte Netzanschlussleitung und nicht zugelassene Adapter zu verwenden, ist gefährlich.

- ▶ Keine Verlängerungskabel oder Mehrfachsteckdosenleisten verwenden.
- ▶ Wenn die Netzanschlussleitung zu kurz ist, den Kundendienst kontaktieren.
- ▶ Nur vom Hersteller zugelassene Adapter verwenden.

⚠ WARNUNG – Verletzungsgefahr!

- Das hohe Gerätegewicht kann beim Anheben zu Verletzungen führen.
 - ▶ Das Gerät nicht alleine anheben.
- Wenn dieses Gerät unsachgemäß in einer Wasch-Trocken-Säule aufgestellt wird, kann das aufgestellte Gerät herunterfallen.
 - ▶ Den Trockner ausschließlich mit dem Verbindungssatz des Trockner-Herstellers auf eine Waschmaschine stapeln . Eine andere Aufstellmethode ist unzulässig.
 - ▶ Nicht das Gerät in einer Wasch-Trocken-Säule aufstellen, wenn der Trockner-Hersteller keinen passenden Verbindungssatz anbietet.
 - ▶ Keine Geräte von verschiedenen Herstellern und mit unterschiedlicher Tiefe und Breite in einer Wasch-Trocken-Säule aufstellen.

- ▶ Keine Wasch-Trocken-Säule auf ein Podest aufstellen, die Geräte können kippen.

WARNUNG – Erstickungsgefahr!

Kinder können sich Verpackungsmaterial über den Kopf ziehen oder sich darin einwickeln und ersticken.

- ▶ Verpackungsmaterial von Kindern fernhalten.
- ▶ Kinder nicht mit Verpackungsmaterial spielen lassen.

VORSICHT – Verletzungsgefahr!

- Das Gerät kann während des Betriebs vibrieren oder sich bewegen.
 - ▶ Das Gerät auf einer sauberen, ebenen und festen Fläche aufstellen.
 - ▶ Das Gerät mit den Gerätefüßen und einer Wasserwaage ausrichten.
- Bei unsachgemäß verlegten Schläuchen und Netzanschlussleitungen besteht Stolpergefahr.
 - ▶ Die Schläuche und Netzanschlussleitungen so verlegen, dass keine Stolpergefahr besteht.
- Wenn das Gerät an vorstehenden Bauteilen bewegt wird, wie z. B. der Gerätetür, können die Teile abbrechen.
 - ▶ Nicht das Gerät an vorstehenden Bauteilen bewegen.

VORSICHT – Schnittgefahr!

Scharfe Kanten am Gerät können beim Berühren zu Schnittverletzungen führen.

- ▶ Nicht das Gerät an scharfen Kanten berühren.
- ▶ Schutzhandschuhe verwenden bei Installation und Transport des Geräts.

Sicherer Gebrauch

Beachten Sie diese Sicherheitshinweise, wenn Sie das Gerät verwenden.

WARNUNG – Stromschlaggefahr!

- Ein beschädigtes Gerät oder eine beschädigte Netzanschlussleitung ist gefährlich.
 - ▶ Nie ein beschädigtes Gerät betreiben.
 - ▶ Nie an der Netzanschlussleitung ziehen, um das Gerät vom Stromnetz zu trennen. Immer am Netzstecker der Netzanschlussleitung ziehen.
 - ▶ Wenn das Gerät oder die Netzanschlussleitung beschädigt ist, sofort den Netzstecker der Netzanschlussleitung ziehen oder die Sicherung im Sicherungskasten ausschalten und den Wasserhahn schließen.
 - ▶ Den Kundendienst rufen. → *Seite 73*
 - ▶ Nur dafür geschultes Fachpersonal darf Reparaturen am Gerät durchführen.
- Eindringende Feuchtigkeit kann einen Stromschlag verursachen.
 - ▶ Das Gerät nur in geschlossenen Räumen verwenden.
 - ▶ Nie das Gerät großer Hitze und Nässe aussetzen.
 - ▶ Keine Dampfreiniger, Hochdruckreiniger, Schläuche oder Brausen verwenden, um das Gerät zu reinigen.

WARNUNG – Gefahr von Gesundheitsschäden!

Kinder können sich im Gerät einsperren und in Lebensgefahr geraten.

- ▶ Das Gerät nicht hinter einer Tür aufstellen, die das Öffnen der Gerätetür blockiert oder verhindert.
- ▶ Bei ausgedienten Geräten den Netzstecker der Netzanschlussleitung ziehen, danach die Netzanschlussleitung durchtrennen und das Schloss der Gerätetür so weit zerstören, dass die Gerätetür nicht mehr schließt.

⚠️ WARNUNG – Erstickungsgefahr!

Kinder können Kleinteile einatmen oder verschlucken und dadurch ersticken.

- ▶ Kleinteile von Kindern fernhalten.
- ▶ Kinder nicht mit Kleinteilen spielen lassen.

⚠️ WARNUNG – Vergiftungsgefahr!

Waschmittel und Pflegemittel können bei Verzehr zu Vergiftungen führen.

- ▶ Bei versehentlichem Verschlucken ärztlichen Rat einholen.
- ▶ Waschmittel und Pflegemittel für Kinder unzugänglich aufbewahren.

⚠️ WARNUNG – Explosionsgefahr!

Wenn Wäsche mit lösungsmittelhaltigen Reinigungsmitteln vorbehandelt wurde, kann sie im Gerät zu einer Explosion führen.

- ▶ Vorbehandelte Wäsche vor dem Waschen gründlich mit Wasser spülen.

⚠️ VORSICHT – Verletzungsgefahr!

- Beim Steigen oder Klettern auf das Gerät kann die Arbeitsplatte brechen.
 - ▶ Nicht auf das Gerät steigen oder klettern.
- Beim Setzen oder Stützen auf die geöffnete Tür kann das Gerät kippen.
 - ▶ Nicht auf die Gerätetür setzen oder stützen.
 - ▶ Keine Gegenstände auf der Gerätetür abstellen.
- Das Eingreifen in die drehende Trommel kann zu Verletzungen der Hände führen.
 - ▶ Vor dem Eingreifen auf den kompletten Stillstand der Trommel warten.

⚠️ VORSICHT – Verbrennungsgefahr!

Das Glas der Gerätetür wird beim Waschen mit hohen Temperaturen heiß.

- ▶ Nicht die heiße Gerätetür berühren.
- ▶ Kinder von der heißen Gerätetür fernhalten.

⚠ VORSICHT – Verbrühungsgefahr!

Die Waschlauge wird beim Waschen mit hohen Temperaturen heiß.

- ▶ Nicht die heiße Waschlauge berühren.

⚠ VORSICHT – Verätzungsgefahr!

Beim Öffnen der Waschmittelschublade können Waschmittel und Pflegemittel aus dem Gerät spritzen. Ein Kontakt mit den Augen oder der Haut kann zu Reizungen führen.

- ▶ Bei Kontakt mit Waschmitteln oder Pflegemitteln gründlich die Augen oder Haut mit klarem Wasser spülen.
- ▶ Bei versehentlichem Verschlucken ärztlichen Rat einholen.
- ▶ Waschmittel und Pflegemittel für Kinder unzugänglich aufbewahren.

Sichere Reinigung und Wartung

Wenn Sie das Gerät reinigen und warten, beachten Sie die Sicherheitshinweise.

⚠ WARNUNG – Stromschlaggefahr!

- Unsachgemäße Reparaturen sind gefährlich.
 - ▶ Nur dafür geschultes Fachpersonal darf Reparaturen am Gerät durchführen.
 - ▶ Nur Original-Ersatzteile dürfen zur Reparatur des Geräts verwendet werden.
 - ▶ Wenn die Netzanschlussleitung dieses Geräts beschädigt wird, muss sie durch den Hersteller oder seinen Kundendienst oder eine ähnlich qualifizierte Person ersetzt werden, um Gefährdungen zu vermeiden.
- Eindringende Feuchtigkeit kann einen Stromschlag verursachen.
 - ▶ Keine Dampfreiniger, Hochdruckreiniger, Schläuche oder Brausen verwenden, um das Gerät zu reinigen.

 **WARNUNG – Verletzungsgefahr!**

Das Verwenden von nicht Original-Ersatzteilen und Original-Zubehör ist gefährlich.

- ▶ Nur Original-Ersatzteile und Original-Zubehör des Herstellers verwenden.

 **WARNUNG – Vergiftungsgefahr!**

Beim Verwenden von lösungsmittelhaltigen Reinigungsmitteln können giftige Dämpfe entstehen.

- ▶ Keine lösungsmittelhaltigen Reinigungsmittel verwenden.

Sachschäden vermeiden

Beachten Sie diese Hinweise, um Sachschäden und Geräteschäden zu vermeiden.

ACHTUNG!

- Ein Fehldosieren von Weichspülern, Waschmitteln, Pflegemitteln und Reinigungsmitteln kann die Gerätefunktion beeinträchtigen.
 - ▶ Die Dosierempfehlungen der Hersteller beachten.
- Das Überschreiten der maximalen Beladungsmenge beeinträchtigt die Gerätefunktion.
 - ▶ Die maximale Beladungsmenge → Seite 25 für jedes Programm beachten und nicht überschreiten.
- Das Gerät ist für den Transport mit Transportsicherungen gesichert. Nicht entfernte Transportsicherungen können zu Sachschäden und Geräteschäden führen.
 - ▶ Vor Inbetriebnahme alle Transportsicherungen komplett entfernen und aufbewahren.
 - ▶ Vor jedem Transport alle Transportsicherungen komplett einbauen, um Transportschäden zu vermeiden.
- Ein zu geringer oder zu hoher Wasserdruck kann die Gerätefunktion beeinträchtigen.
 - ▶ Sicherstellen, dass der Wasserdruck an der Wasserversorgungsanlage mindestens 100 kPa (1 bar) und maximal 1000 kPa (10 bar) beträgt.
 - ▶ Wenn der Wasserdruck den angegebenen Höchstwert überschreitet, muss ein Druckminderungsventil zwischen Trinkwasseranschluss und Schlauchset des Geräts installiert werden.

- Veränderte oder beschädigte Wasserschläuche können zu Sach- und Geräteschäden führen.
 - ▶ Nie Wasserschläuche knicken, quetschen, verändern oder durchschneiden.
 - ▶ Nur mitgelieferte Wasserschläuche oder Original-Ersatzschläuche verwenden.
 - ▶ Nie benutzte Wasserschläuche wiederverwenden.
- Ungeeignete Reinigungsmittel können die Oberflächen des Geräts beschädigen.
 - ▶ Keine scharfen oder scheuernden Reinigungsmittel verwenden.
 - ▶ Keine stark alkoholhaltigen Reinigungsmittel verwenden.
 - ▶ Keine harten Scheuerkissen oder Putzschwämme verwenden.
 - ▶ Das Gerät nur mit Wasser und einem weichen, feuchten Tuch reinigen.
 - ▶ Bei Kontakt mit dem Gerät sofort alle Waschmittelreste, Sprühnebelreste oder Rückstände entfernen.

Umweltschutz und Sparen

Schonen Sie die Umwelt, indem Sie Ihr Gerät ressourcenschonend gebrauchen und wiederverwendbare Materialien richtig entsorgen.

Verpackung entsorgen

Die Verpackungsmaterialien sind umweltverträglich und wiederverwertbar.

- ▶ Die einzelnen Bestandteile trennt nach Sorten entsorgen.

Informationen über aktuelle Entsorgungswege erhalten Sie bei Ihrem Fachhändler sowie Ihrer Gemeinde- oder Stadtverwaltung.

Energie und Ressourcen sparen

Wenn Sie diese Hinweise beachten, verbraucht Ihr Gerät weniger Strom und Wasser.

Maximale Beladungsmenge
→ *Seite 25* der Programme nicht überschreiten.

- + Eine höhere Beladungsmenge verlängert die Programmdauer und erhöht den Energieverbrauch.

Maximale Beladungsmenge
→ *Seite 25* der Programme verwenden.

- + Der Energieverbrauch und Ressourcenverbrauch ist am effizientesten.

Sparsame Programmeinstellung verwenden.

- + Wenn Sie die Programmeinstellungen für ein Programm anpassen, zeigt das Display den zu erwartenden Verbrauch.

Waschmittel entsprechend des Verschmutzungsgrads der Wäsche dosieren → *Seite 42*.

- + Für leichte bis normale Verschmutzung ist eine geringere Menge Waschmittel ausreichend. Beachten Sie die Dosierempfehlung des Waschmittelherstellers.

Waschtemperatur bei leicht und normal verschmutzter Wäsche reduzieren.

- + Bei niedrigeren Temperaturen verbraucht das Gerät weniger Energie. Für leichte bis normale Verschmutzung sind auch geringere Temperaturen als auf dem Pflegeetikett angegeben ausreichend.

Maximale Schleuderdrehzahl einstellen, wenn die Wäsche anschließend im Wäschetrockner getrocknet werden soll.

- + Trockenere Wäsche verkürzt die Programmdauer beim Trocknen und senkt den Energieverbrauch.

Wäsche ohne Vorwäsche waschen.

- + Das Waschen mit Vorwäsche verlängert die Programmdauer und erhöht den Energieverbrauch und Wasserverbrauch.

Das Gerät verfügt über eine Mengenautomatik.

- + Die Mengenautomatik passt den Wasserverbrauch und die Programmdauer optimal an die Textilart und die Beladungsmenge an.

Das Gerät verfügt über einen Aquasensor.

- + Der Aquasensor prüft während des Spülens den Trübungsgrad des Spülwassers und passt Dauer und Anzahl der Spülgänge entsprechend an.

Energiesparmodus

Wenn Sie das Gerät längere Zeit nicht bedienen, schaltet sich das Gerät automatisch in den Energiesparmodus. Alle Anzeigen erlöschen und **Start / Pause**  blinkt.

Der Energiesparmodus wird beendet, indem Sie das Gerät erneut bedienen, z. B. die Tür öffnen oder schließen.

Wenn Sie das Gerät im Energiesparmodus längere Zeit nicht bedienen, schaltet sich das Gerät automatisch aus.

Aufstellen und Anschließen

Wo und wie Sie Ihr Gerät am besten aufstellen, erfahren Sie hier. Außerdem erfahren Sie, wie Sie das Gerät an die Wasserversorgung und das Stromnetz anschließen.

Gerät auspacken

1. Verpackungsmaterial und Schutzhüllen komplett vom Gerät entfernen.
2. Das Gerät auf sichtbare Beschädigungen prüfen.
3. **ACHTUNG!** In der Trommel verbleibende Gegenstände, die nicht für den Betrieb im Gerät vorgesehen sind, können zu Sachschäden und Geräteschäden führen.
 - ▶ Vor dem Betrieb diese Gegenstände und das mitgelieferte Zubehör aus der Trommel entfernen.
Die Tür öffnen und das Zubehör aus der Trommel nehmen.

Lieferumfang

Prüfen Sie nach dem Auspacken alle Teile auf Transportschäden und die Vollständigkeit der Lieferung.

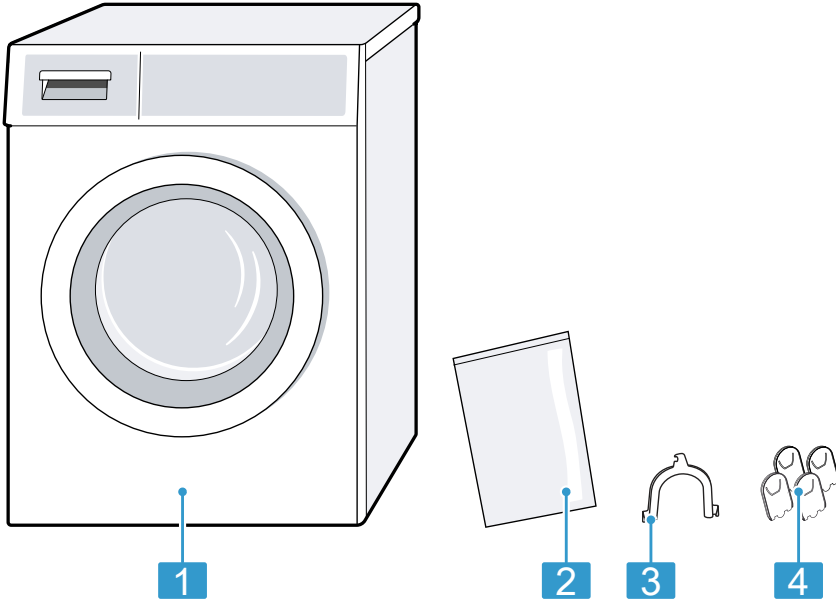

1 Waschmaschine

2 Begleitunterlagen

3 Krümmer zum Fixieren des Wasserablaufschlauchs

4 Abdeckkappen

Anforderungen an den Aufstellort

Das Gerät kann beim Schleudern wandern. Beachten Sie die Hinweise zum Aufstellort.

Hinweis: Beachten Sie die Informationen zum Thema Sicherheit → Seite 4, um Ihr Gerät sicher gebrauchen zu können.

**⚠️ WARNUNG
Stromschlaggefahr!**

Das Gerät enthält spannungsführende Teile. Das Berühren von spannungsführenden Teilen ist gefährlich.

- ▶ Nicht das Gerät ohne Abdeckplatte betreiben.

**⚠️ WARNUNG
Verletzungsgefahr!**

Beim Betrieb auf einem Sockel kann das Gerät kippen.

- ▶ Die Gerätefüße vor Inbetriebnahme auf einem Sockel unbedingt mit den Haltetaschen → Seite 38 des Herstellers befestigen.

ACHTUNG!

- Wenn das Gerät in frostgefährdeten Bereichen oder im Freien aufgestellt wird, kann gefrorenes Restwasser das Gerät beschädigen und gefrorene Schläuche können reißen oder platzen.
 - ▶ Nicht das Gerät in frostgefährdeten Bereichen oder im Freien aufstellen und betreiben.
- Das Gerät wurde vor dem Verlassen des Werks einem Funktionstest unterzogen und kann Restwasser enthalten. Wenn das Gerät über 40° geneigt wird, kann dieses Restwasser auslaufen.
 - ▶ Das Gerät vorsichtig neigen.

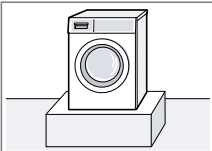
| Aufstellort | Anforderungen |
|--|---|
| Auf einem Sockel  | Das Gerät mit Haltetaschen → Seite 38 befestigen. |

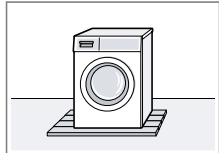
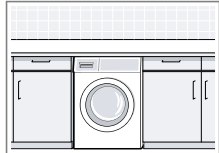
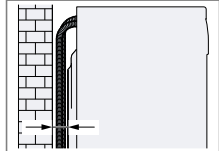
| Aufstellort | Anforderungen |
|--|---|
| Auf einer Holzbalkendecke  | Das Gerät auf einer wasserbeständigen Holzplatte aufstellen, die fest mit dem Fußboden verschraubt ist. Die Stärke der Holzplatte sollte mindestens 30 mm betragen. |
| In einer Küchenzeile  | <ul style="list-style-type: none"> ■ Es ist eine Nischenbreite von 60 cm erforderlich. ■ Das Gerät nur unter einer durchgehenden Arbeitsplatte aufstellen, die fest mit den Nachbarschränken verbunden ist. |
| An einer Wand  | Keine Schläuche zwischen Wand und Gerät einklemmen. |

Transportsicherungen entfernen

Das Gerät ist für den Transport mit Transportsicherungen auf der Geräterückseite gesichert.

Hinweise

- Beachten Sie die Informationen zum Thema Sicherheit → Seite 4, um Ihr Gerät sicher gebrauchen zu können.
- Bewahren Sie die Transportsicherungen, die Schrauben und die Hülsen für einen späteren Transport → Seite 71 auf.

1. Die Schläuche aus den Halterungen ziehen.

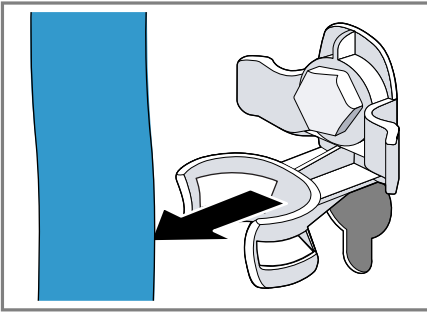

2. Alle Schrauben der 4 Transportsicherungen mit einem Schraubenschlüssel SW13 lösen ① und entfernen ②.

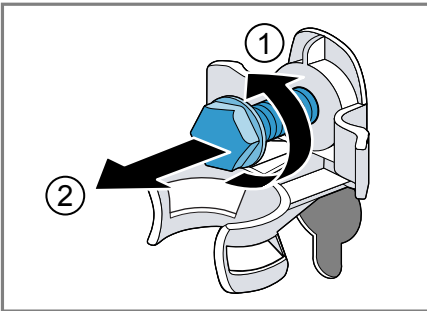

3. Die Netzanschlussleitung aus der Halterung ziehen.

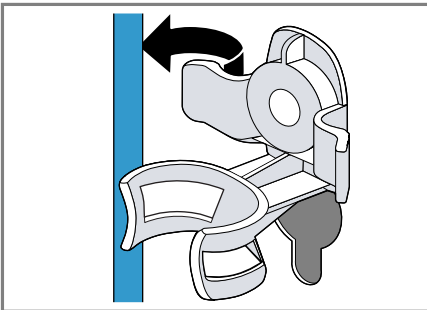

4. Die 4 Hülsen entfernen.

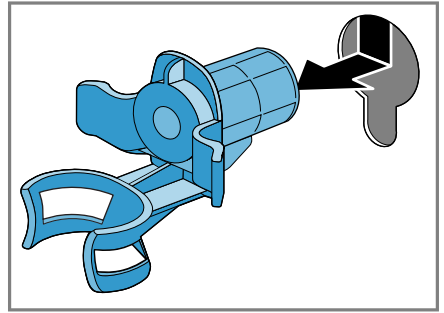

5. Die 4 Abdeckkappen einsetzen.

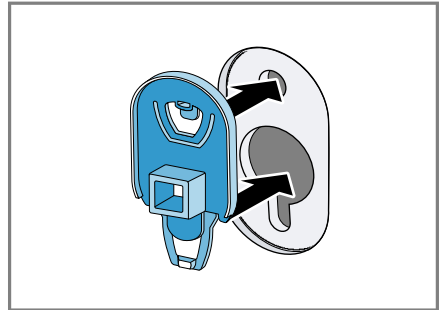

6. Die 4 Abdeckkappen runter drücken.

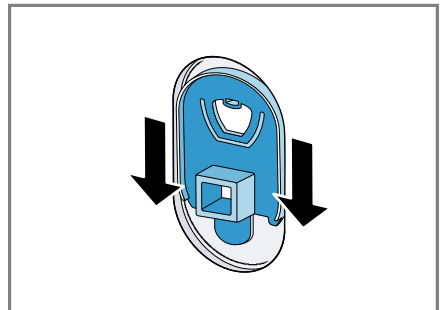

Gerät anschließen

Schließen Sie Ihr Gerät an das Stromnetz, den Wasserzulauf und den Wasserablauf an.

Wasserzulaufschlauch anschließen

Hinweis: Beachten Sie die Informationen zum Thema Sicherheit → Seite 4, um Ihr Gerät sicher gebrauchen zu können.

⚠ WARNUNG Stromschlaggefahr!

Das Gerät enthält spannungsführende Teile. Das Berühren von spannungsführenden Teilen ist gefährlich.

► Nicht das elektrische Aquastop-Ventil in Wasser tauchen.

1. Den Wasserzulaufschlauch am Wasserhahn (26,4 mm = 3/4") anschließen.

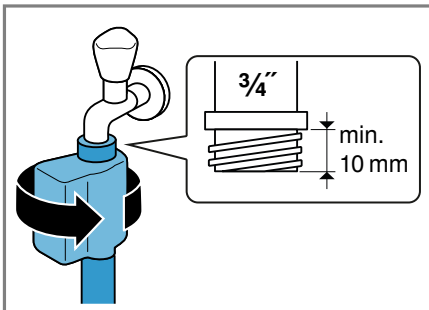

2. Den Wasserhahn vorsichtig öffnen und prüfen, ob die Anschlussstellen dicht sind.

Anschlussarten Wasserablauf

Die Informationen helfen Ihnen, dieses Gerät an den Wasserablauf anzuschließen.

Hinweis: Beachten Sie die Informationen zum Thema Sicherheit → Seite 4, um Ihr Gerät sicher gebrauchen zu können.

ACHTUNG!

Beim Abpumpen steht der Wasserablaufschlauch unter Druck und kann sich von der installierten Anschlussstelle lösen.

- Den Wasserablaufschlauch gegen unbeabsichtigtes Lösen sichern.

Ablauf in einen Siphon.

Die Anschlussstelle mit einer Schlauchschelle (24-40 mm) sichern.

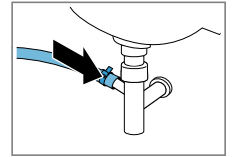

Ablauf in ein Waschbecken.

Den Wasserablaufschlauch mit einem Krümmer fixieren und sichern.

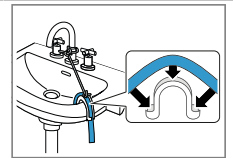

Ablauf in ein Kunststoffrohr mit Gummimuffe oder in einen Gully.

Den Wasserablaufschlauch mit einem Krümmer fixieren und sichern.

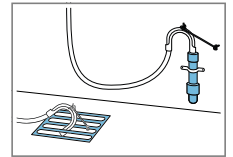

Gerät elektrisch anschließen

Hinweis: Beachten Sie die Informationen zum Thema Sicherheit → Seite 4, um Ihr Gerät sicher gebrauchen zu können.

1. Den Netzstecker der Netzanschlussleitung des Geräts in eine Steckdose in der Nähe des Geräts stecken.

Die Anschlussdaten des Geräts finden Sie in den Technischen Daten → Seite 76.

2. Den Netzstecker auf festen Sitz prüfen.

Gerät ausrichten

Um Geräusche und Vibrationen zu reduzieren und ein Wandern des Geräts zu vermeiden, richten Sie das Gerät richtig aus.

Hinweis: Beachten Sie die Informationen zum Thema Sicherheit → Seite 4, um Ihr Gerät sicher gebrauchen zu können.

1. Die Kontermuttern im Uhrzeigersinn mit einem Schraubenschlüssel SW17 lösen.

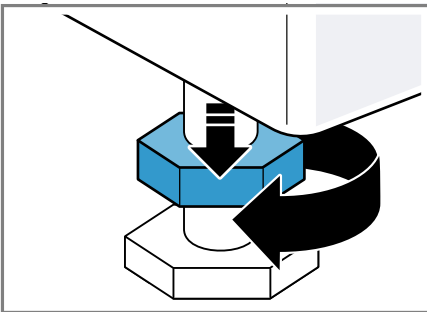

2. Um das Gerät auszurichten, die Gerätefüße drehen. Die Ausrichtung mit einer Wasserwaage prüfen.

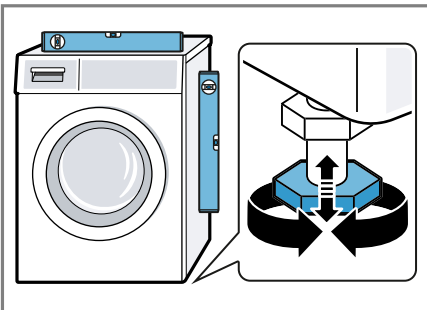

Alle Gerätefüße müssen fest auf dem Boden stehen.

3. Die Kontermuttern mit einem Schraubenschlüssel SW17 handfest gegen das Gehäuse festziehen.

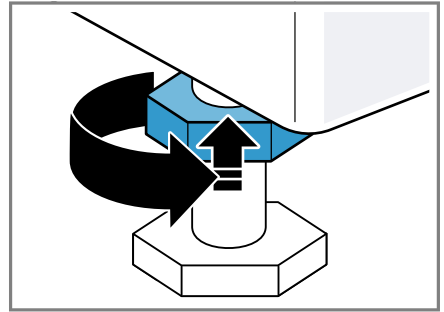

Den Gerätefuß dabei festhalten und nicht in der Höhe verstellen.

Kennenlernen

Lernen Sie die Bestandteile Ihres Geräts kennen.

Gerät

Hier finden Sie eine Übersicht über die Bestandteile Ihres Geräts.

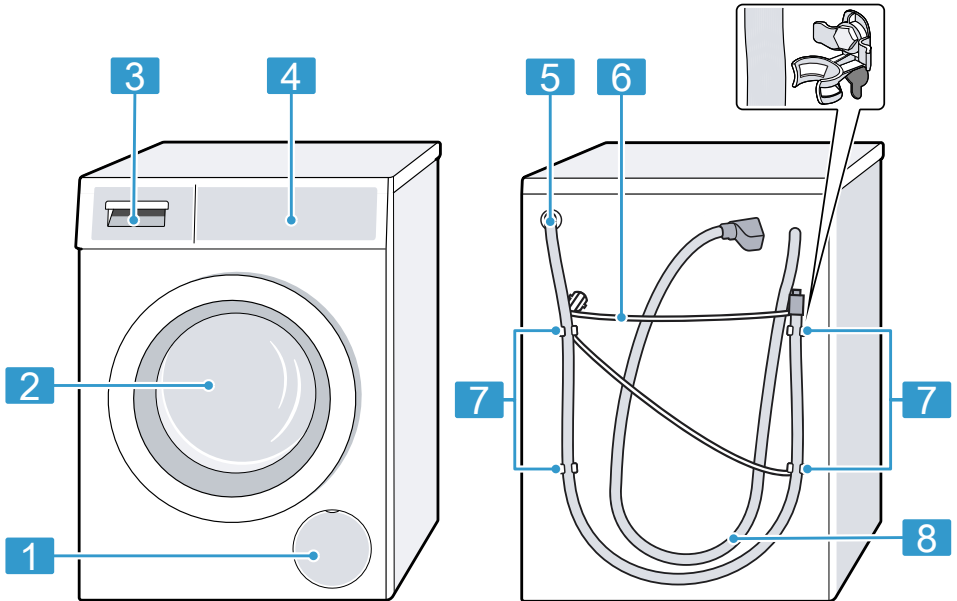

Je nach Gerätetyp können Einzelheiten im Bild abweichen, z. B. Farbe und Form.

1 Wartungsklappe der Laugenpumpe
→ Seite 56

2 Tür

3 Waschmittelschublade → Seite 21

4 Bedienelemente → Seite 21

5 Wasserablaufschlauch → Seite 18

6 Netzanschlussleitung → Seite 18

7 Transportsicherungen → Seite 16

8 Wasserzulaufschlauch → Seite 18

Waschmittelschublade

Hier finden Sie eine Übersicht über den Aufbau der Waschmittelschublade.

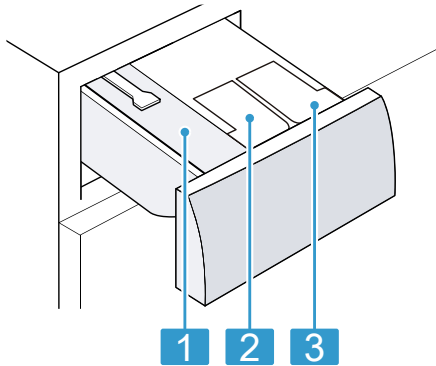

- | | |
|----------|--|
| 1 | Kammer für manuelle Dosierung |
| 2 | ⊗/⊕: Dosierbehälter für Weichspüler oder Waschmittel |
| 3 | ⊕: Dosierbehälter für Waschmittel |

Bedienelemente

Über die Bedienelemente stellen Sie alle Funktionen Ihres Geräts ein und erhalten Informationen zum Betriebszustand.

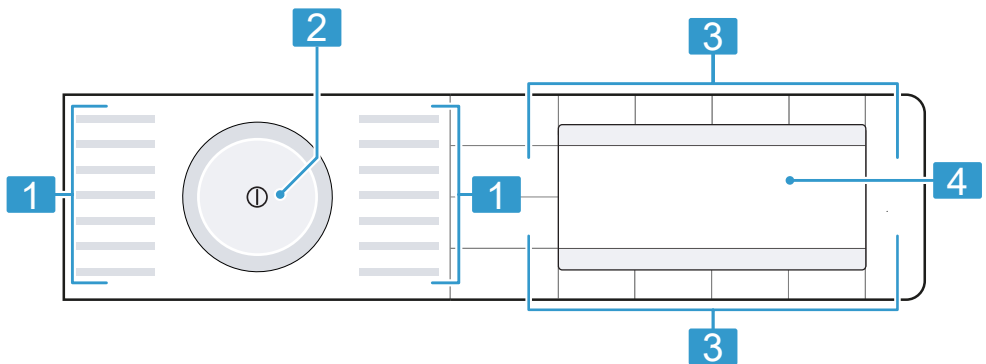

- | | | | |
|----------|---------------------------|----------|--------------------|
| 1 | Programme → Seite 25 | 3 | Tasten → Seite 34 |
| 2 | Programmwähler → Seite 42 | 4 | Display → Seite 22 |

Display



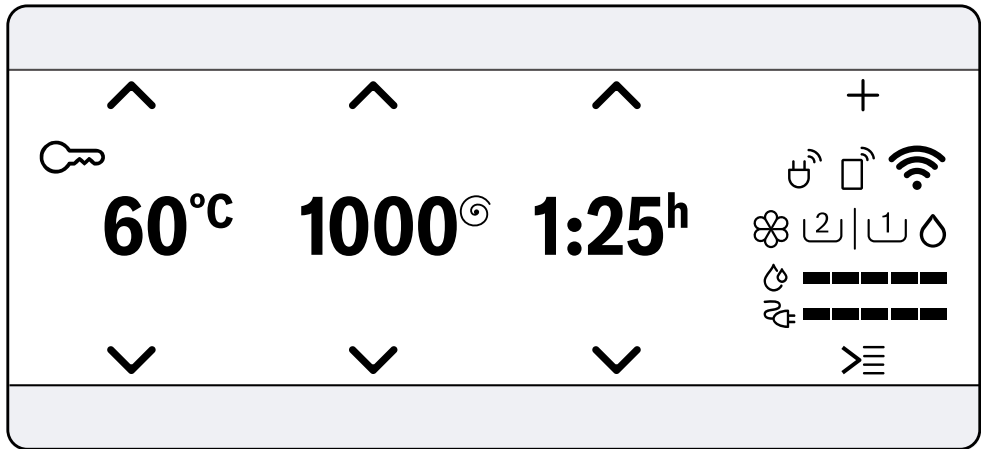









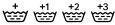











Im Display sehen Sie die aktuellen Einstellwerte, Auswahlmöglichkeiten oder Hinweistexte.













Beispielhafte Displayanzeige

| Anzeige | Benennung | Beschreibung |
|---------------------|--|---|
| 0:40 h ¹ | Programmdauer / Restzeit des Programms | Ungefähre voraussichtliche Programmdauer oder Restzeit des Programms. |
| 10 h ¹ | Fertig in - Zeit | Das Programmende wurde festgelegt und die verbleibenden Stunden werden angezeigt. → "Tasten", Seite 34 |
| 9 kg ¹ | Beladungsempfehlung | Maximale Beladungsmenge für das eingestellte Programm in kg. |
| 0 - 1400 Ⓞ | Schleuderdrehzahl | Eingestellte Schleuderdrehzahl in U/min. → "Tasten", Seite 35 0: ohne Schleudern, nur Abpumpen |
| * - 90 °C | Temperatur | Eingestellte Temperatur in °C. → "Tasten", Seite 34 * (kalt) |
| ∨ ^ | Navigation | Einstellungen auswählen. → "Bedienlogik", Seite 36 |
| + | weitere Programmeinstellungen | Weitere Programmeinstellungen aktivieren, deaktivieren oder anpassen. → "Tasten", Seite 35 |

¹ Beispiel

| Anzeige | Benennung | Beschreibung |
|--|--------------------------------------|--|
|  | Programm speichern weitere Programme | Ein Programm speichern → <i>Seite 44</i> . Weitere Programme → <i>Seite 43</i> einstellen. |
|  | Kindersicherung | <ul style="list-style-type: none"> ■ leuchtet: Die Kindersicherung ist aktiviert. ■ blinkt: Die Kindersicherung ist aktiviert und der Programmwähler wurde verstellt. → "<i>Kindersicherung deaktivieren</i>", <i>Seite 46</i> |
|  | Bügelleicht | Die Knitterreduzierung ist aktiviert. → " <i>Tasten</i> ", <i>Seite 36</i> |
|  | Spülen Plus | Zusätzliche Spülgänge sind aktiviert. → " <i>Tasten</i> ", <i>Seite 36</i> |
|  | Vorwäsche | Die Vorwäsche ist aktiviert. → " <i>Tasten</i> ", <i>Seite 36</i> |
|  | Wasser Plus | Waschen mit mehr Wasser ist aktiviert. → " <i>Tasten</i> ", <i>Seite 36</i> |
|  | Einweichen | Einweichen ist aktiviert. → " <i>Tasten</i> ", <i>Seite 36</i> |
|  | Spülstopp | Spülstopp ist aktiviert. → " <i>Tasten</i> ", <i>Seite 36</i> |
|  | Babynahrung | Die Fleckenart ist aktiviert. |
|  | Blut | Die Fleckenart ist aktiviert. |
|  | Ei | Die Fleckenart ist aktiviert. |
|  | Erdbeere | Die Fleckenart ist aktiviert. |
|  | Erde und Sand | Die Fleckenart ist aktiviert. |
|  | Gras | Die Fleckenart ist aktiviert. |
|  | Kaffee | Die Fleckenart ist aktiviert. |
|  | Kosmetik | Die Fleckenart ist aktiviert. |
|  | Orange | Die Fleckenart ist aktiviert. |
|  | Rotwein | Die Fleckenart ist aktiviert. |
|  | Schokolade | Die Fleckenart ist aktiviert. |
|  | Schweiß | Die Fleckenart ist aktiviert. |
|  | Sockenschmutz | Die Fleckenart ist aktiviert. |
|  | Speisefett/-öl | Die Fleckenart ist aktiviert. |
|  | Tee | Die Fleckenart ist aktiviert. |
|  | Tomate | Die Fleckenart ist aktiviert. |
|  | Energieverbrauch | Energieverbrauch für das eingestellte Programm. <ul style="list-style-type: none"> ■ — : niedriger Energieverbrauch ■ - - - - - : hoher Energieverbrauch |

¹ Beispiel





| Anzeige | Benennung | Beschreibung |
|--|---|---|
|  | Wasserverbrauch | Wasserverbrauch für das eingestellte Programm. <ul style="list-style-type: none"> ■ — : niedriger Wasserverbrauch ■ ———— : hoher Wasserverbrauch |
|  | Fernstart | Der Fernstart ist aktiviert. → "Tasten", Seite 35 |
|  | Wi-Fi | <ul style="list-style-type: none"> ■ leuchtet: Das Gerät ist mit dem Heimnetzwerk verbunden. ■ blinkt: Das Gerät versucht sich mit dem Heimnetzwerk zu verbinden. → "Home Connect", Seite 48 |
|  | Wi-Fi | Das Gerät ist nicht mit dem Heimnetzwerk verbunden. → "Home Connect", Seite 48 |
|  | Energiemanager | Das Gerät ist mit dem Smart Energy System (Energiemanager) verbunden. → "Gerät mit dem Energiemanager verbinden", Seite 50 |
|  | Dosierbehälter für Flüssigwaschmittel | <ul style="list-style-type: none"> ■ leuchtet: Das intelligente Dosiersystem für Flüssigwaschmittel ist aktiviert. ■ blinkt: Der Minimalfüllstand des Dosierbehälters ist unterschritten. → "Intelligentes Dosiersystem", Seite 46  (Flüssigwaschmittel) |
|  | Dosierbehälter für Flüssigwaschmittel oder Weichspüler. | <ul style="list-style-type: none"> ■ leuchtet: Das intelligente Dosiersystem für Flüssigwaschmittel oder Weichspüler ist aktiviert. ■ blinkt: Der Minimalfüllstand des Dosierbehälters ist unterschritten. → "Intelligentes Dosiersystem", Seite 46  (Flüssigwaschmittel)  (Weichspüler) |
| Dosierung: 50 % ¹ | Dosierempfehlung | Dosierempfehlung für Waschmittel, wenn die intelligente Dosierung deaktiviert ist. → "Waschmitteldosierung", Seite 42 Hinweis: Die Dosierempfehlung gibt an, welche Beladungsmenge für die Waschmitteldosierung angenommen werden soll. Der prozentuale Wert bezieht sich auf die maximale Beladungsmenge des Programms. |

¹ Beispiel





Programme

Hier finden Sie eine Übersicht der Programme. Sie erhalten Informationen zu der Beladung und zu den einstellbaren Programmmöglichkeiten.





Tipp: Die Pflegeetiketten der Wäsche geben Ihnen zusätzliche Hinweise zur Programmwahl.
→ "Pflegekennzeichen auf den Pflegeetiketten", Seite 40

| Programm | Beschreibung | max. Beladung (kg) | max. Temperatur (°C) ¹ | max. Schleuderdrehzahl (U/min) ¹ | SpeedPerfect | Flecken | Spülen Plus | Spülstopp | Vorwäsche | Einweichen | Wasser Plus | Bügelleicht | i-DOS  | i-DOS  | Intensiv Plus  |
|---|---|--------------------|-----------------------------------|---|--------------|---------|-------------|-----------|-----------|------------|-------------|-------------|---|---|---|
| Baumwolle | Strapazierfähige Textilien aus Baumwolle, Leinen und Mischgewebe waschen. Auch geeignet als zeitverkürztes Programm für normal verschmutzte Wäsche, wenn Sie SpeedPerfect aktivieren. Ist SpeedPerfect aktiviert, reduziert sich die maximale Beladungsmenge auf 5 kg. | 9 | 90 | 1400 | • | • | • | • | • | • | • | • | • | • | • |
|  Baumwolle Eco | Strapazierfähige Textilien aus Baumwolle, Leinen und Mischgewebe waschen. Energiesparendes Programm. | 9 | 90 | 1400 | - | • | • | • | • | • | • | • | • | • | - |





¹ Der angegebene Wert ist gerundet.

| Programm | Beschreibung | | | | | | | | |
|---|---|--|---|----|------|--|---|----|-----|
| Intensiv Plus  | | | | | | | | | |
|  i-DOS  | | | | | | | | | |
|  i-DOS  | | | | | | | | | |
| Bügelleicht | | | | | | | | | |
| Wasser Plus | | | | | | | | | |
| Einweichen | | | | | | | | | |
| Vorwäsche | | | | | | | | | |
| Spülstopp | | | | | | | | | |
| Spülen Plus | | | | | | | | | |
| Flecken | | | | | | | | | |
| SpeedPerfect | | | | | | | | | |
| max. Schleuderdrehzahl (U/min) ¹ | | | 4 | 60 | 1200 | | 4 | 60 | 800 |
| max. Temperatur (°C) ¹ | | | | | | | | | |
| max. Beladung (kg) | | | | | | | | | |
| | Hinweis: Um Energie zu sparen, kann die tatsächliche Waschttemperatur von der eingestellten Waschttemperatur abweichen. Die Waschwirkung entspricht den gesetzlichen Vorgaben. | | | | | | | | |
| Pflegeleicht | Textilien aus Synthetik und Mischgewebe waschen. | | | | | | | | |
| Schnell / Mix | Textilien aus Baumwolle, Leinen, Synthetik und Mischgewebe waschen. Geeignet für leicht verschmutzte Wäsche. | | | | | | | | |
| Fein / Seide | Empfindliche, waschbare Textilien aus Seide, Viskose und Synthetik waschen. Verwenden Sie ein Waschmittel für Feinwäsche oder Seide. Hinweis: Waschen Sie besonders empfindliche Textilien oder Textilien mit Haken, Ösen oder Bügeln im Wäschenetz. | | | | | | | | |





¹ Der angegebene Wert ist gerundet.

| Programm | Beschreibung | Intensiv Plus  | i-DOS  | i-DOS  | Bügelleicht | Wasser Plus | Einweichen | Vorwäsche | Spülstopp | Spülen Plus | Flecken | SpeedPerfect | max. Schleuderdrehzahl (U/min) ¹ | max. Temperatur (°C) ¹ | max. Beladung (kg) |
|---|--|---|---|---|-------------|-------------|------------|-----------|-----------|-------------|---------|--------------|---|-----------------------------------|--------------------|
|  Wolle | Hand- und maschinenwaschbare Textilien aus Wolle oder mit Wollanteil waschen. Um ein Schrumpfen der Wäsche zu vermeiden, bewegt die Trommel die Textilien besonders schonend mit langen Pausen. Verwenden Sie ein Waschmittel für Wolle. | | ● | | | | | | ● | | | | 800 | 40 | 2 |
| Weitere Programme | Weitere Programme einstellen. Die weiteren Programme finden Sie in dieser Programmübersicht. Die wählbaren Programmeinstellungen sind abhängig vom eingestellten Programm. | | | | | | | | | | | | | | |
| Abpumpen | Wasser abpumpen, z. B. nach einem Programmabbruch. Verwenden Sie keinen Weichspüler. | | | | | | | | | | | | 1400 | - | - |
| Spülen | Spülen mit anschließendem Schleudern und Wasser abpumpen. | | ● | | ● | ● | | | ● | ● | | | 1400 | - | - |





¹ Der angegebene Wert ist gerundet.

| Programm | Beschreibung | | | |
|---|--|------|------|------|
| Intensiv Plus  | | - | - | - |
|  i-DOS  | | - | • | • |
|  i-DOS  | | - | • | • |
| Bügelleicht | | • | - | - |
| Wasser Plus | | - | - | - |
| Einweichen | | - | - | - |
| Vorwäsche | | - | - | - |
| Spülstopp | | - | • | • |
| Spülen Plus | | - | - | - |
| Flecken | | - | • | • |
| SpeedPerfect | | - | - | - |
| max. Schleuderdrehzahl (U/min) ¹ | | 1400 | 1400 | 1000 |
| max. Temperatur (°C) ¹ | | - | 40 | 30 |
| max. Beladung (kg) | | - | 6 | 3,5 |
| Schleudern | Schleudern und Wasser abumpfen. Verwenden Sie keinen Weichspüler. | | | |
| Automatik | Strapazierfähige Textilien aus Baumwolle, Synthetik und Mischgewebe waschen. Verschmutzungsgrad und Textilart werden automatisch erkannt. Der Waschprozess wird angepasst. | | | |
| Automatik sanft | Empfindliche Textilien aus Baumwolle, Synthetik und Mischgewebe waschen. Schonende Wäschebehandlung. Verschmutzungsgrad und Textilart werden automatisch erkannt. Der Waschprozess wird angepasst. | | | |





¹ Der angegebene Wert ist gerundet.

| Programm | Beschreibung | | | |
|---|---|------|------|------|
| Intensiv Plus  | | • | | • |
|  i-DOS  | | • | | - |
|  i-DOS  | | • | | - |
| Bügelleicht | | • | | - |
| Wasser Plus | | • | | • |
| Einweichen | | • | | - |
| Vorwäsche | | • | | - |
| Spülstopp | | • | | • |
| Spülen Plus | | • | | • |
| Flecken | | • | | - |
| SpeedPerfect | | • | | - |
| max. Schleuderdrehzahl (U/min) ¹ | | 1200 | 1200 | 1200 |
| max. Temperatur (°C) ¹ | | 40 | 60 | 60 |
| max. Beladung (kg) | | 4 | 2,5 | 2,5 |
| Pflegeleicht Plus | Dunkle und farbtintensive Textilien aus Baumwolle und pflegeleichte Textilien, z. B. Jeans waschen. Waschen Sie die Wäsche mit der Innenseite nach außen. Verwenden Sie ein Flüssigwaschmittel. | | | |
| Steppdecken | Mit Synthetikfasern gefüllte Kopfkissen, Steppdecken oder Füllungen mit Daunen waschen. Waschen Sie große Teile einzeln. Verwenden Sie ein Waschmittel für Daunen oder Feinwäsche. Dosieren Sie sparsam. Verwenden Sie keinen Weichspüler. Hinweis: Um eine übermäßige Schaumbildung zu vermeiden, rollen Sie vor dem Waschen das | | | |





¹ Der angegebene Wert ist gerundet.

| Programm | Beschreibung | |
|---|--|------|
| Intensiv Plus  | | |
|  i-DOS  | | |
|  i-DOS  | | |
| Bügelleicht | | |
| Wasser Plus | | |
| Einweichen | | |
| Vorwäsche | | |
| Spülstopp | | |
| Spülen Plus | | |
| Flecken | | |
| SpeedPerfect | | |
| max. Schleuderdrehzahl (U/min) ¹ | | 1200 |
| max. Temperatur (°C) ¹ | | - |
| max. Beladung (kg) | | - |
| | <p>Wäschestück zusammen und entfernen Sie die Luft aus der Wäsche.</p> <p>Reinigen und Pflegen der Trommel.</p> <p>Verwenden Sie das Programm in folgenden Fällen:</p> <ul style="list-style-type: none"> ■ vor dem ersten Gebrauch ■ bei häufigem Waschen mit einer Waschtemperatur von 40 °C und niedriger ■ nach längerer Abwesenheit <p>Verwenden Sie Pulvervollwaschmittel oder bleichehaltiges Waschmittel.</p> <p>Um Schaumbildung zu vermeiden, halbieren Sie die Waschmittelmenge.</p> <p>Verwenden Sie keinen Weichspüler.</p> <p>Verwenden Sie keine Woll-, Fein- oder Flüssigwaschmittel.</p> | |





¹ Der angegebene Wert ist gerundet.

| Programm | Beschreibung | | | |
|---|--|--|------|---|
| Intensiv Plus  | | | | • |
|  i-DOS  | | | | • |
|  i-DOS  | | | | • |
| Bügelleicht | | | | • |
| Wasser Plus | | | | • |
| Einweichen | | | | • |
| Vorwäsche | | | | • |
| Spülstopp | | | | • |
| Spülen Plus | | | | • |
| Flecken | | | | • |
| SpeedPerfect | | | | • |
| max. Schleuderdrehzahl (U/min) ¹ | | | 1400 | |
| max. Temperatur (°C) ¹ | | | 60 | |
| max. Beladung (kg) | | | 6,5 | |
| | Hinweis: Wenn Sie längere Zeit kein Programm mit 60 °C oder höheren Temperaturen benutzt haben, blinkt die Anzeige für die Trommelreinigung zur Erinnerung. | | | |
| Memory | Speichern Sie ein gewünschtes Programm und die individuellen Programmeinstellungen. Die wählbaren Programmeinstellungen sind abhängig vom eingestellten Programm. | | | |
| AllergiePlus | Strapazierfähige Textilien aus Baumwolle, Leinen und Mischgewebe waschen. Geeignet für Allergiker und bei erhöhten hygienischen Ansprüchen. | | | |
| | Hinweis: Wenn die eingestellte Temperatur erreicht ist, bleibt diese während des gesamten Waschprozesses konstant. | | | |

¹ Der angegebene Wert ist gerundet.

| Programm | Beschreibung | max. Schleuderdrehzahl (U/min) ¹ | max. Temperatur (°C) ¹ | max. Beladung (kg) | |
|---|---|---|-----------------------------------|--------------------|---|
| Intensiv Plus  | <p>Hemden / Business</p> <p>Bügelfreie Oberhemden und Blusen aus Baumwolle, Leinen, Synthetik und Mischgewebe waschen.</p> <p>Tipp: Um Knitter in der Wäsche zu vermeiden, aktivieren Sie Bügelleicht. Die Wäsche wird nur kurz angeschleudert und kann tropfnass entnommen werden. Hängen Sie die Hemden und Blusen tropfnass auf, damit sie sich aushängen. Waschen Sie Hemden und Blusen aus Seide oder empfindlichen Materialien im Programm Fein / Seide.</p> | 800 | 60 | 2 | |
|  i-DOS  | | 800 | 60 | 2 | |
|  i-DOS  | | 800 | 60 | 2 | |
| Bügelleicht | | 800 | 60 | 2 | |
| Wasser Plus | | 800 | 60 | 2 | |
| Einweichen | | 800 | 60 | 2 | |
| Vorwäsche | | 800 | 60 | 2 | |
| Spülstopp | | 800 | 60 | 2 | |
| Spülen Plus | | 800 | 60 | 2 | |
| Flecken | | 800 | 60 | 2 | |
| SpeedPerfect | | 800 | 60 | 2 | |
| Sportswear | | Sporttextilien und Freizeitextilien aus Synthetik, Microfaser und Fleece waschen. Verwenden Sie ein Waschmittel für Sporttextilien. Verwenden Sie keinen Weichspüler. | 800 | 40 | 2 |

¹ Der angegebene Wert ist gerundet.

| Programm | Beschreibung | | |
|---|--|---|------|
| Intensiv Plus  | | | |
|  i-DOS  | | • | |
|  i-DOS  | | • | |
| Bügelleicht | | | |
| Wasser Plus | | | |
| Einweichen | | | |
| Vorwäsche | | | |
| Spülstopp | | • | |
| Spülen Plus | | • | |
| Flecken | | | |
| SpeedPerfect | | • | |
| max. Schleuderdrehzahl (U/min) ¹ | | 4 | 1200 |
| max. Temperatur (°C) ¹ | | 4 | 40 |
| max. Beladung (kg) | | 4 | |
| | <p>Tipp: Waschen Sie stark verschmutzte Wäsche im Programm Pflegeleicht.</p> <p>Textilien aus Baumwolle, Synthetik und Mischgewebe waschen.</p> <p>Kurzprogramm für leicht verschmutzte kleine Wäscheposten.</p> <p>Die Programmdauer beträgt ca. 30 Minuten.</p> <p>Wollen Sie die Programmdauer auf 15 Minuten verkürzen, aktivieren Sie SpeedPerfect. Die maximale Beladungsmenge reduziert sich auf 2 kg.</p> | | |
| | | | |
| | | | |







¹ Der angegebene Wert ist gerundet.





Tasten

Hier finden Sie eine Übersicht zu den Tasten und deren Einstellmöglichkeiten.

Mit der Taste **Optionen** öffnen Sie das Untermenü für weitere Programmeinstellungen. Die weiteren Programmeinstellungen sind in der Übersicht für die Tasten aufgeführt.

Die Auswahl der Programmeinstellungen ist abhängig vom eingestellten Programm. Die Auswahlmöglichkeiten für jedes Programm sehen Sie in der Übersicht für
→ "Programme", Seite 25.

| Taste | Auswahl | Beschreibung |
|---|---|---|
| Start / Pause  | <ul style="list-style-type: none"> ■ starten ■ abbrechen ■ pausieren | Programm starten, abbrechen oder pausieren. |
| SpeedPerfect | <ul style="list-style-type: none"> ■ aktivieren ■ deaktivieren | Waschen mit verkürzter Zeit aktivieren oder deaktivieren. Hinweis: Der Energieverbrauch erhöht sich. Das Waschergebn wird dadurch nicht beeinträchtigt. |
| Intensiv Plus  | <ul style="list-style-type: none"> ■ aktivieren ■ deaktivieren | Waschen mit verlängerter Zeit aktivieren oder deaktivieren. Die Programmdauer wird bis zu 30 Minuten verlängert. Geeignet für besonders verschmutzte Wäsche. |
| Flecken | Mehrfachauswahl | Die Fleckenart auswählen. Die Temperatur, die Trommelbewegung und die Einweichzeit werden der Fleckenart angepasst. |
|  i-DOS | <ul style="list-style-type: none"> ■ aktivieren ■ deaktivieren ■ Inhalt der Dosierbehälter ■ Basisdosiermenge | Wenn Sie die Taste kurz drücken, aktivieren oder deaktivieren Sie das intelligente Dosiersystem für Weichspüler  oder Flüssigwaschmittel  . Wenn Sie die Taste ca. 3 Sekunden drücken, öffnen Sie die Grundeinstellungen und können den Inhalt der Dosierbehälter festlegen oder die Basisdosiermenge einstellen. → "Übersicht der Grundeinstellungen", Seite 53 → "Intelligentes Dosiersystem", Seite 46 |
| Fertig in | 1 - 24 Stunden | Das Programmende festlegen. Die Programmdauer ist bereits in der eingestellten Stundenzahl enthalten. Nach Programmstart wird die Programmdauer angezeigt. |
| Temperatur  |  - 90 °C | Die Temperatur in °C anpassen. |

| Taste | Auswahl | Beschreibung |
|--|--|--|
| Schleudern | 0 - 1400 U/min | Die Schleuderdrehzahl anpassen oder das Schleudern deaktivieren. Mit der Auswahl 0 wird das Wasser abgepumpt und das Schleudern am Ende des Waschganges deaktiviert. Die Wäsche bleibt nass in der Trommel liegen. |
| ⓪ (Netzschalter) | <ul style="list-style-type: none"> ■ einschalten ■ ausschalten | Das Gerät einschalten oder ausschalten. |
| Fernstart  | <ul style="list-style-type: none"> ■ aktivieren ■ deaktivieren ■ Home Connect Menü öffnen | <p>Wenn Sie die Taste kurz drücken, wird das Gerät für den Fernstart über die Home Connect App freigegeben</p> <p>Wenn Sie die Taste ca. 3 Sekunden drücken, öffnen Sie das Home Connect Menü.</p> <p>Hinweise</p> <ul style="list-style-type: none"> ■ Der Fernstart kann aus Sicherheitsgründen unter folgenden Bedingungen nicht aktiviert werden: <ul style="list-style-type: none"> – Die Tür ist offen. – Die Waschmittelschublade ist nicht eingeschoben. ■ Der Fernstart wird aus Sicherheitsgründen unter folgenden Bedingungen deaktiviert: <ul style="list-style-type: none"> – Die Tür öffnen. – Start / Pause  drücken. – Fernstart  drücken. – Das Gerät ausschalten. – Nach einem Stromausfall. |
| Kindersicherung  3 Sek. | <ul style="list-style-type: none"> ■ aktivieren ■ deaktivieren | <p>Die Kindersicherung aktivieren oder deaktivieren. Die Blende gegen ein versehentliches Bedienen sichern.</p> <p>Wurde die Kindersicherung aktiviert und das Gerät ausgeschaltet, bleibt die Kindersicherung aktiviert.</p> <p>→ "Kindersicherung", Seite 46</p> |
| Einstellungen 3 Sek. | Grundeinstellungen → Seite 53 | Grundeinstellungen des Geräts ändern. → "Grundeinstellungen ändern", Seite 54 |
| Optionen | Mehrfachauswahl | Weitere Programmeinstellungen aktivieren. → "Weitere Programmeinstellungen anpassen", Seite 44 Die weiteren Programmeinstellungen finden Sie in dieser Übersicht. |

| Taste | Auswahl | Beschreibung |
|-------------|--|--|
| Vorwäsche | <ul style="list-style-type: none"> ■ aktivieren ■ deaktivieren | <p>Vorwäsche aktivieren oder deaktivieren, z. B. zum Waschen stark verschmutzter Wäsche.</p> <p>Hinweis: Wenn das intelligente Dosiersystem aktiviert ist, wird das Waschmittel automatisch für die Vorwäsche und die Hauptwäsche dosiert. Wenn das intelligente Dosiersystem deaktiviert ist, geben Sie das Waschmittel für die Vorwäsche direkt in die Trommel.</p> |
| Spülen Plus | <ul style="list-style-type: none"> ■ aktivieren ■ deaktivieren | <p>Bis zu drei zusätzliche Spülgänge aktivieren oder deaktivieren.</p> <p>Empfohlen bei besonders empfindlicher Haut oder in Regionen mit sehr weichem Wasser.</p> |
| Spülstopp | <ul style="list-style-type: none"> ■ aktivieren ■ deaktivieren | <p>Schleudern und Abpumpen am Ende des Waschgangs aktivieren oder deaktivieren.</p> <p>Die Wäsche bleibt nach dem letzten Spülgang im Wasser liegen.</p> <p>→ "Programm bei Spülstopp fortsetzen", Seite 45</p> |
| Wasser Plus | <ul style="list-style-type: none"> ■ aktivieren ■ deaktivieren | <p>Waschen mit mehr Wasser.</p> <p>Empfohlen bei besonders empfindlicher Haut und zur schonenderen Behandlung.</p> |
| Einweichen | <ul style="list-style-type: none"> ■ aktivieren ■ deaktivieren | <p>Einweichen aktivieren oder deaktivieren.</p> <p>Die Wäsche bleibt vor dem Hauptwaschgang länger im Wasser liegen.</p> <p>Für Wäsche mit besonders hartnäckigen Verschmutzungen.</p> |
| Bügelleicht | <ul style="list-style-type: none"> ■ aktivieren ■ deaktivieren | <p>Knitterreduziertes Waschen aktivieren oder deaktivieren.</p> <p>Um Knitter in der Wäsche zu reduzieren, wird der Schleuderablauf und die Schleuderdrehzahl angepasst.</p> <p>Die Wäsche ist nach dem Waschen so feucht, dass sie sich auf der Wäscheleine aushängt.</p> |

Bedienlogik

Neben den eigentlichen Funktionen der Tasten am Display können Sie mit diesen Tasten auch Programmeinstellungen im Hauptmenü und Ein-

stellungen in Untermenüs auswählen. Die Tasten sind dann durch Symbole im Display gekennzeichnet.

Hauptmenü

Um Programmeinstellungen auszuwählen, drücken Sie die Tasten oberhalb oder unterhalb der Symbole.

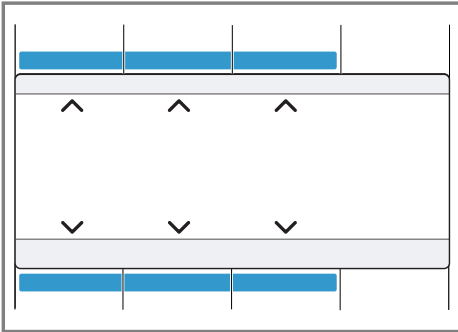

Die ausgewählte Programmeinstellung wird mittig im Display angezeigt.

Untermenü

Um Einstellungen auszuwählen, drücken Sie die Tasten unterhalb der Symbole, bis die gewünschte Einstellung im Display ausgewählt ist.

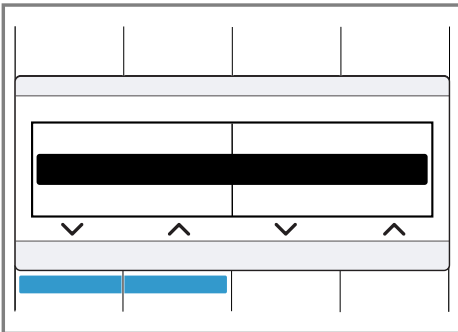

Um Einstellungen auszuwählen, drücken Sie die Tasten unterhalb der Symbole, bis die gewünschte Einstellung im Display ausgewählt ist.

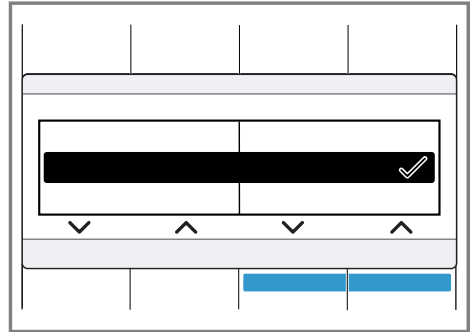

Wenn eine Einstellung aktiviert ist, zeigt das Display ✓. Die Auswahl muss nicht erneut bestätigt werden. Das Untermenü schließt sich automatisch nach einigen Sekunden.

Zubehör

Verwenden Sie Originalzubehör. Es ist auf Ihr Gerät abgestimmt. Hier erhalten Sie einen Überblick über das Zubehör Ihres Geräts und dessen Verwendung.

| | Verwendung | Bestellnummer |
|-----------------------------------|---|---------------|
| Verlängerung Wasserzulaufschlauch | Kaltwasser- oder Aquastop-Wasserzulaufschlauch verlängern (2,50 m). | WMZ2381 |
| Haltetaschen | Standsicherheit des Geräts verbessern. | WMZ2200 |

Vor dem ersten Gebrauch

Bereiten Sie das Gerät für die Verwendung vor.

Leerwaschgang starten

Ihr Gerät wurde vor Verlassen des Werks eingehend geprüft. Um mögliches Restwasser zu entfernen, waschen Sie das erste Mal ohne Wäsche.

Hinweis: Beachten Sie die Informationen zum Thema Sicherheit → Seite 4, um Ihr Gerät sicher gebrauchen zu können.

1. Auf  drücken.

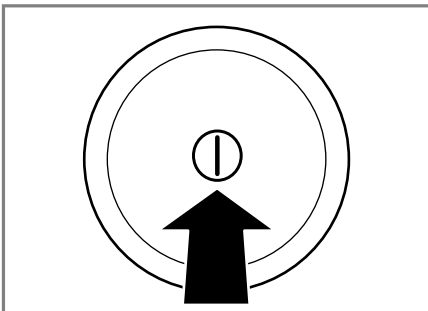

Das Einschalten des Geräts kann einige Sekunden dauern.

2. Das Programm **Trommel Reinigen** einstellen.

3. Die Tür schließen.
4. Die Waschmittelschublade herausziehen.

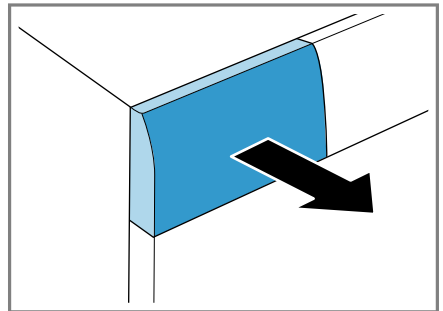

5. Etwa 1 Liter Leitungswasser in die Kammer für manuelle Dosierung füllen.

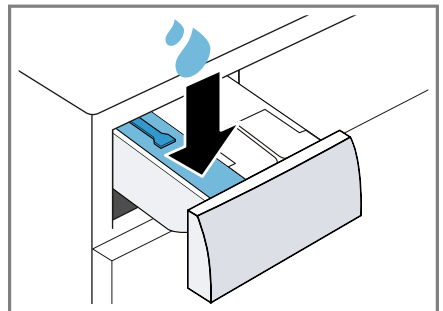

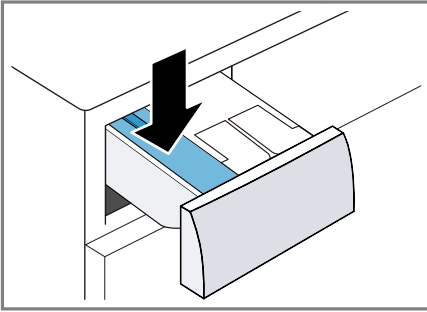

6. Das Pulvervollwaschmittel in die Kammer für manuelle Dosierung einfüllen.

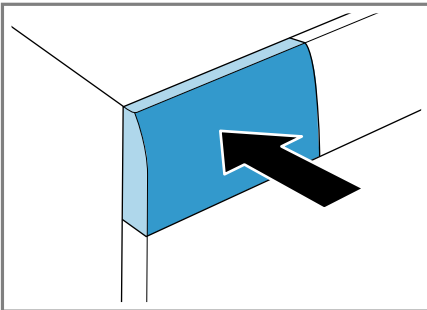

Um Schaumbildung zu vermeiden, verwenden Sie nur die Hälfte der vom Waschmittelhersteller empfohlenen Waschmittelmenge für leichte Verschmutzung. Verwenden Sie kein Wollwaschmittel oder Feinwaschmittel.

7. Die Waschmittelschublade einschieben.



8. Um das Programm zu starten, auf **Start / Pause**  drücken.
 ✓ Das Display zeigt die verbleibende Programmdauer.
 9. Den ersten Waschgang starten oder auf  drücken, um das Gerät auszuschalten.
 → "Grundlegende Bedienung", Seite 42

Wäsche

Sie können in Ihrem Gerät alle Textilien, die vom Hersteller auf dem Pflegeetikett als waschmaschineneignet gekennzeichnet sind, und Textilien aus handwaschbarer Wolle waschen.

Wäsche vorbereiten

ACHTUNG!

In der Wäsche verbleibende Gegenstände können die Wäsche und die Trommel beschädigen.

- ▶ Vor dem Betrieb alle Gegenstände aus den Taschen der Wäsche entfernen.
- ▶ Um Ihr Gerät und die Wäsche zu schonen, bereiten Sie die Wäsche vor.
 - alle Taschen entleeren
 - Sand aus allen Umschlägen und Taschen ausbürsten
 - Bettbezüge und Kissenbezüge schließen
 - alle Reißverschlüsse, Klettverschlüsse, Haken und Ösen, schließen
 - Stoffgürtel und Schürzenbänder zusammenbinden oder ein Wäschenetz verwenden
 - Gardinenröllchen und Bleibänder entfernen oder ein Wäschenetz verwenden
 - für kleine Wäschestücke, z. B. Kindersocken, ein Wäschenetz verwenden
 - Wäsche auseinander falten und auflockern
 - große und kleine Wäschestücke zusammen waschen
 - frische Flecken mit Seifenlauge abtupfen (nicht reiben)

de Wäsche

- einige hartnäckige, eingetrocknete Flecken lassen sich durch mehrmaliges Waschen entfernen

Wäsche sortieren

Hinweis: Beachten Sie die Informationen zum Thema Sicherheit → *Seite 4*, um Ihr Gerät sicher gebrauchen zu können.





- ▶ Um das Waschergebnis zu verbessern und Verfärbungen zu vermeiden, sortieren Sie die Wäsche vor dem Waschen nach folgenden Kriterien.
 - Gewebeart und Faserart
 - weiße Wäsche
 - farbige Wäsche
 - Waschen Sie neue farbige Wäsche das erste Mal getrennt von anderer Wäsche.
 - Verschmutzung → *Seite 40*
 - Pflegekennzeichen auf den Pflegeetiketten → *Seite 40*

Verschmutzungsgrade

| Verschmutzungsgrad | Verschmutzung | Beispiele |
|--------------------|--|---|
| leicht | <ul style="list-style-type: none">■ keine Verschmutzungen oder Flecken sind sichtbar■ Wäsche hat Gerüche angenommen | leichte Sommerbekleidung oder Sportkleidung, die wenige Stunden getragen wurde |
| normal | Verschmutzungen oder leichte Flecken sind sichtbar | <ul style="list-style-type: none">■ T-Shirts, Hemden oder Blusen sind durchgeschwitzt oder wurden mehrfach getragen■ Handtücher oder Bettwäsche, die bis zu einer Woche benutzt wurden |
| stark | Verschmutzungen oder Flecken sind deutlich sichtbar | Geschirrhandtücher, Babywäsche oder Berufsbekleidung |

Pflegekennzeichen auf den Pflegeetiketten

Die Symbole verweisen auf das empfohlene Programm und die Zahlen in den Symbolen auf die maximal empfohlene Waschtemperatur.

| Symbol | Waschprozess | Empfohlenes Programm |
|--|-------------------------------------|-----------------------------|
|  | normal | Baumwolle |
|  | schonend | Pflegeleicht |
|  | besonders schonend | Fein / Seide für Handwäsche |
|  | Handwäsche | Wolle |
|  | nicht in der Waschmaschine waschbar | - |

Tipp: Auf www.ginetex.ch finden Sie weitere Informationen zu Pflegesymbolen.

Waschmittel und Pflegemittel

Mit der richtigen Auswahl und Verwendung von Waschmitteln und Pflegemitteln schonen Sie Ihr Gerät und Ihre Wäsche. Sie können alle Waschmittel und Pflegemittel verwenden, die für Haushaltswaschmaschinen geeignet sind.

Hinweis: Beachten Sie die Informationen zum Thema Sicherheit → Seite 4, um Ihr Gerät sicher gebrauchen zu können.

Herstellerangaben zur Verwendung und Dosierung finden Sie auf der Verpackung.

Hinweise

- bei Flüssigwaschmitteln nur selbstfließende Flüssigwaschmittel verwenden
- keine unterschiedlichen Flüssigwaschmittel mischen
- keine Waschmittel und Weichspüler mischen
- keine überlagerten und stark verdickten Produkte verwenden
- keine lösemittelhaltigen, ätzenden oder ausgasenden Mittel, z. B. Flüssigbleiche, verwenden
- Färbemittel sparsam verwenden, Salz kann Edelstahl angreifen
- keine Entfärbemittel im Gerät verwenden

Waschmittelempfehlung

Die Informationen helfen Ihnen, das richtige Waschmittel für die Textilien auszuwählen.

| Textilien | Waschmittel | Programm | Temperatur |
|--|---|--------------|--------------------|
| kochfeste weiße Textilien aus Leinen oder Baumwolle | Vollwaschmittel mit optischen Aufhellern | Baumwolle | von kalt bis 90 °C |
| bunte Textilien aus Leinen oder Baumwolle | Buntwaschmittel ohne Bleiche und optische Aufheller | Baumwolle | von kalt bis 60 °C |
| bunte Textilien aus pflegeleichten Fasern oder Synthetik | Buntwaschmittel / Feinwaschmittel ohne optische Aufheller | Pflegeleicht | von kalt bis 60 °C |
| empfindliche feine Textilien aus Seide oder Viskose | Feinwaschmittel | Fein / Seide | von kalt bis 40 °C |
| Wolle | Wollwaschmittel | Wolle | von kalt bis 40 °C |

Tipp: Auf www.cleanright.eu finden Sie eine Vielzahl weiterer Informationen über Waschmittel, Pflegemittel und Reinigungsmittel für den privaten Gebrauch.

Waschmitteldosierung

Mit der richtigen Waschmitteldosierung erzielen Sie ein optimales Waschergebnis und können Ressourcen sparen.

Die Dosierung des Waschmittels richtet sich nach:

- Wäschemenge

- Verschmutzungsgrad
- Wasserhärte

Die Wasserhärte können Sie beim örtlichen Wasserwerk erfragen oder mit einem Wasserhärte tester selbst bestimmen.

Wasserhärte

| Härtebereich | Gesamthärte in mmol/l | deutsche Härte in °dH |
|--------------|-----------------------|-----------------------|
| weich (I) | 0 - 1,5 | 0 - 8,4 |
| mittel (II) | 1,5 - 2,5 | 8,4 - 14 |
| hart (III) | über 2,5 | über 14 |

Beispiel für eine Herstellerangabe für Waschmittel

Diese Beispielangaben beziehen sich auf eine Standardbeladung von 4 - 5 kg.

| Verschmutzung | leicht | normal | stark |
|-------------------------------|--------|--------|--------|
| Wasserhärte: weich / mittel | 40 ml | 55 ml | 80 ml |
| Wasserhärte: hart / sehr hart | 55 ml | 80 ml | 105 ml |

Die Dosiermengen finden Sie auf der Verpackung des Herstellers.

- Wenn Sie manuell dosieren, passen Sie die Dosiermenge der tatsächlichen Beladungsmenge an.
- Wenn die intelligente Dosierung aktiviert ist, passen Sie die Dosiermenge nicht an die tatsächliche Beladungsmenge an. Die Menge an Waschmittel und Weichspüler wird automatisch über die Basisdosiermenge → Seite 48 und die erkannte Wäschemenge berechnet. Die eingestellte Basisdosiermenge muss immer der Dosiermenge für eine Beladung von 4,5 kg entsprechen.

Grundlegende Bedienung

Hier erfahren Sie das Wesentliche zur Bedienung Ihres Geräts.

Gerät einschalten

- ▶ Auf  drücken.

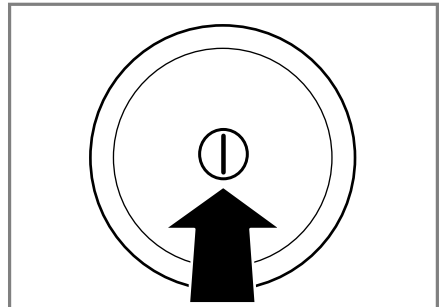

Das Einschalten des Geräts kann einige Sekunden dauern.

- ✓ Das Gerät führt einen hörbaren Funktionstest in der Waschmittelschublade durch.
→ "Geräusche", Seite 66

Hinweis: Die Trommel wird beleuchtet nach dem Öffnen, Schließen und Starten des Programms. Die Beleuchtung erlischt automatisch.

Programm einstellen

1. Den Programmwähler auf das gewünschte Programm → Seite 25 stellen.

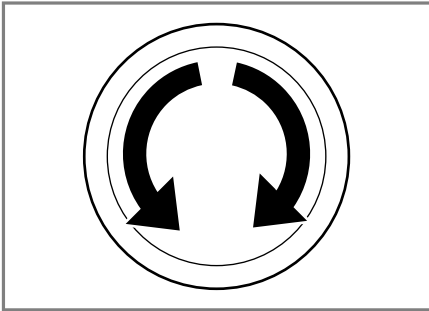

2. Bei Bedarf, Programmeinstellungen anpassen → Seite 43.

Weitere Programme einstellen

1. Das Programm **Weitere Programme** einstellen.
2. Um das Untermenü für die weiteren Programme aufzurufen, auf >≡ drücken.

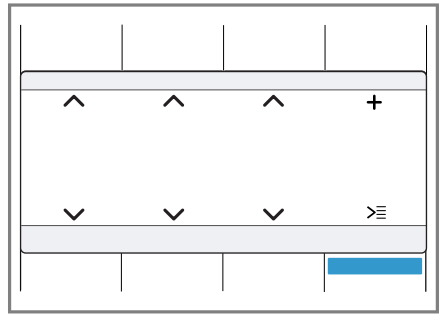

3. Ein Programm auswählen.
4. Um das Hauptmenü aufzurufen, auf **Hauptmenü** drücken.
5. Wenn gewünscht, Programmeinstellungen anpassen.
6. Das Programm starten.

Programmeinstellungen anpassen

Abhängig vom Programm und Programmfortschritt können Sie die Einstellungen anpassen oder aktivieren und deaktivieren.

Hinweis: Übersicht aller Programmeinstellungen:
→ "Tasten", Seite 34

Voraussetzung: Ein Programm ist eingestellt.

- ▶ Die Programmeinstellungen anpassen.
→ "Bedienlogik", Seite 36

Die Programmeinstellungen werden nicht dauerhaft für das Programm gespeichert.

Hinweis: Wenn Sie das intelligente Dosiersystem aktivieren oder deaktivieren wird die Einstellung gespeichert.

Weitere Programmeinstellungen anpassen

1. Um das Untermenü für die weiteren Programmeinstellungen aufzurufen, auf **Optionen** drücken.
2. Die Programmeinstellungen auswählen.
Die Programmeinstellungen werden nicht dauerhaft für das Programm gespeichert.
3. Um das Hauptmenü aufzurufen, auf **Optionen** drücken.

Programmeinstellungen speichern

1. Das Programm **Memory** einstellen.
2. Um das Untermenü für die Memory Programme aufzurufen, auf $\gg\equiv$ drücken.

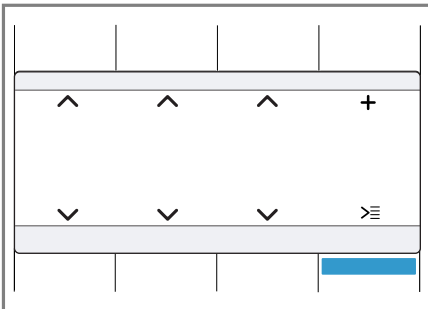

3. Ein Programm auswählen.
4. Um das Hauptmenü aufzurufen, auf **Hauptmenü** drücken.
5. Wenn gewünscht, Programmeinstellungen anpassen.
✓ Das Programm ist gespeichert.

Wäsche einlegen

Hinweise

- Beachten Sie die Informationen zum Thema Sicherheit → *Seite 4*, um Ihr Gerät sicher gebrauchen zu können.

- Um Knitterbildung zu vermeiden, beachten Sie die maximale Beladung des Programms → *Seite 25*.

Voraussetzung: Die Wäsche vorbereiten und sortieren.
→ "Wäsche", *Seite 39*

1. Die Tür öffnen.

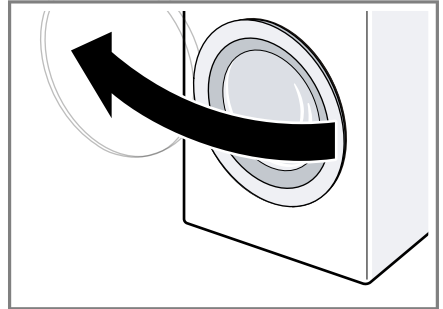

2. Sicherstellen, dass die Trommel leer ist.
3. Die Wäsche auseinandergefaltet in die Trommel legen.
4. **Hinweis:** Stellen Sie sicher, dass keine Wäsche in der Tür eingeklemmt ist.
Die Tür schließen.

Waschmittel und Pflegemittel einfüllen

Bei Programmen, in denen die intelligente Dosierung nicht möglich oder gewünscht ist, können Sie Waschmittel über die Kammer für manuelle Dosierung zugeben.

Hinweise

- Beachten Sie die Informationen zum Thema Sicherheit → *Seite 4*, um Ihr Gerät sicher gebrauchen zu können.
- Die Dosierempfehlung bezieht sich auf die maximale Beladung des Programms.

Tipp: Zusätzlich zur intelligenten Dosierung können Sie in die Kammer für manuelle Dosierung auch weitere Pflegemittel für Wäsche wie z. B. Fleckensalz, Stärke oder Bleiche zugeben. Geben Sie kein zusätzliches Waschmittel in die Kammer für manuelle Dosierung, um eine Überdosierung oder Schaumbildung zu verhindern.

Voraussetzung: Informieren Sie sich über die optimale Dosierung für Waschmittel und Pflegemittel.

→ Seite 41

1. Die Waschmittelschublade herausziehen.
2. Das Waschmittel einfüllen.
→ "Waschmittelschublade", Seite 21
3. Bei Bedarf das Pflegemittel einfüllen.
4. Die Waschmittelschublade einschieben.

Programm starten

Hinweis: Wenn Sie die Zeit bis zum Programmende ändern möchten, stellen Sie erst die Fertig in-Zeit ein.

- ▶ Auf **Start / Pause**  drücken.
- ✓ Die Trommel dreht sich und es erfolgt eine Beladungserkennung, die bis zu 2 Minuten dauern kann und danach läuft das Wasser ein.
- ✓ Im Display werden entweder Programmdauer oder die Fertig in-Zeit angezeigt.

Wäsche nachlegen

Hinweis: Beachten Sie die Informationen zum Thema Sicherheit → Seite 4, um Ihr Gerät sicher gebrauchen zu können.

1. Auf **Start / Pause**  drücken.

Das Gerät pausiert und prüft, ob Sie die Wäsche nachlegen oder entnehmen können.

2. Die Wäsche nachlegen oder entnehmen.
3. Die Tür schließen.
4. Auf **Start / Pause**  drücken.

Programm abbrechen

Nach Programmstart können Sie das Programm jederzeit abbrechen.

Hinweis: Beachten Sie die Informationen zum Thema Sicherheit → Seite 4, um Ihr Gerät sicher gebrauchen zu können.

1. Auf **Start / Pause**  drücken.
2. Die Tür öffnen.

Bei hoher Temperatur und hohem Wasserstand bleibt die Tür aus Sicherheitsgründen verriegelt.

- Bei hoher Temperatur, starten Sie das Programm **Spülen**.
- Bei hohem Wasserstand, starten Sie das Programm **Schleudern** oder **Abpumpen**.

3. Die Wäsche entnehmen.

Programm bei Spülstopp fortsetzen

1. Das Programm **Schleudern** oder **Abpumpen** einstellen.
2. Auf **Start / Pause**  drücken.

Wäsche entnehmen

Hinweis: Beachten Sie die Informationen zum Thema Sicherheit → Seite 4, um Ihr Gerät sicher gebrauchen zu können.

1. Die Tür öffnen.
2. Die Wäsche entnehmen.

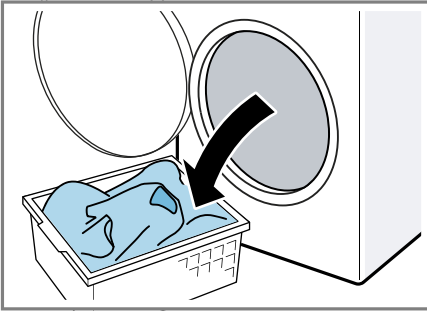

Gerät ausschalten

1. Auf  drücken.

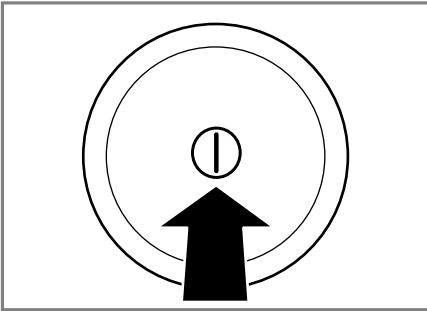

2. Die Gummimanschette trocken wischen und Fremdkörper entfernen.

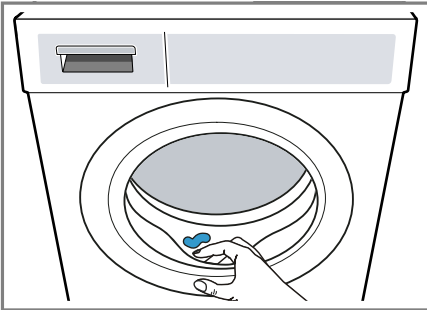

3. Die Tür und die Waschmittelschublade offen lassen, damit Restwasser abtrocknen kann.

Kindersicherung



Sichern Sie Ihr Gerät gegen ein versehentliches Bedienen an den Bedienelementen.

Kindersicherung aktivieren

- ▶ Auf beide Tasten **Kindersicherung**  **3 Sek.** ca. 3 Sekunden drücken.
- ✓ Das Display zeigt .
- ✓ Die Bedienelemente sind gesperrt.
- ✓ Die Kindersicherung bleibt auch nach dem Ausschalten des Geräts aktiv.

Kindersicherung deaktivieren

Voraussetzung: Um die Kindersicherung zu deaktivieren, muss das Gerät eingeschaltet sein.

- ▶ Auf beide Tasten **Kindersicherung**  **3 Sek.** ca. 3 Sekunden drücken.
Um das laufende Programm nicht abzubrechen, muss der Programmwähler auf dem Ausgangsprogramm stehen.
- ✓ Im Display erlischt .

Intelligentes Dosiersystem

Ihr Gerät ist mit einem intelligenten Dosiersystem für Flüssigwaschmittel und Weichspüler ausgestattet. Abhängig vom Programm und den Einstellungen werden die optimalen Mengen für Flüssigwaschmittel und Weichspüler automatisch dosiert. Die intelligente Dosierung ist in allen dafür vorgesehenen Programmen → Seite 25 werkseitig aktiviert und kann individuell deaktiviert werden. In allen anderen Programmen können

Sie manuell Waschmittel zugeben.
→ "Waschmittel und Pflegemittel einfüllen", Seite 44

Dosierbehälter befüllen

Hinweis

Um die intelligente Dosierung zu verwenden, füllen Sie die Dosierbehälter.

- Befüllen Sie die Dosierbehälter nur mit geeignetem Waschmittel und Pflegemittel → Seite 41.
- Wenn Sie das Flüssigwaschmittel oder den Weichspüler wechseln, entleeren und reinigen Sie die Dosierbehälter vorher.
→ "Waschmittelschublade reinigen", Seite 54
- Wenn Sie beide Dosierbehälter für Flüssigwaschmittel verwenden wollen, stellen Sie den
→ "Inhalt der Dosierbehälter", Seite 47 ein.

Voraussetzung: ◊ / ⊗ blinkt.

1. Die Waschmittelschublade herausziehen.
2. Den Befülldeckel öffnen.

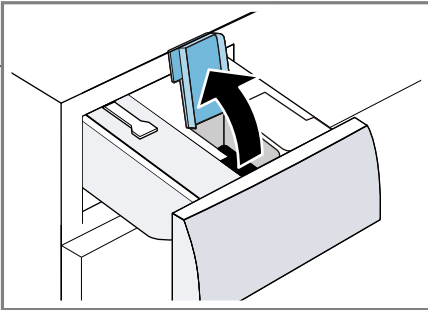

3. Flüssigwaschmittel ◊ und Weichspüler ⊗ in die entsprechenden Dosierbehälter füllen.
→ "Waschmittelschublade", Seite 21

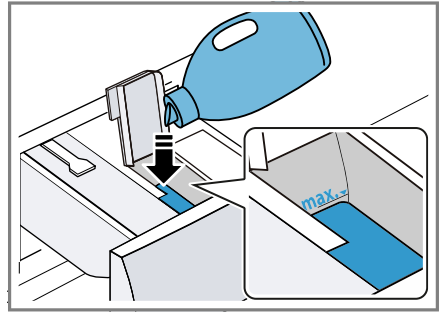

4. Die Befülldeckel schließen.

Hinweis: Damit das Waschmittel nicht antrocknen oder austrocknen kann, lassen Sie den Befülldeckel nicht längere Zeit offen.

5. Die Waschmittelschublade einschieben.
6. Die Basisdosiermenge
→ Seite 48 anpassen.

Inhalt der Dosierbehälter

Werkseitig ist der Dosierbehälter ◡ für Weichspüler ⊗ eingestellt. Alternativ können Sie den Dosierbehälter ◡ für ein zweites Flüssigwaschmittel ◊ verwenden.

Hinweise

- Wenn Sie den Inhalt des Dosierbehälters ändern, wird die Basisdosiermenge für diesen Dosierbehälter zurückgesetzt.
- Wenn Sie beide Dosierbehälter für Flüssigwaschmittel verwenden, müssen Sie einen Dosierbehälter wählen, der während des Waschens verwendet werden soll.

Den Inhalt für den Dosierbehälter können Sie in den Grundeinstellungen ändern.

→ "Grundeinstellungen ändern", Seite 54

Basisdosiermenge

Sie können die voreingestellten Basisdosiermengen für Flüssigwaschmittel und Weichspüler anpassen. Die Basisdosiermenge richtet sich nach den Herstellerangaben des Waschmittels, der Wasserhärte und dem Verschmutzungsgrad der Wäsche.

Stellen Sie immer eine Basisdosiermenge ein, die der Dosiermenge für eine Standardbeladung von 4,5 kg entspricht.

→ *"Waschmitteldosierung", Seite 42*

Sie können die Basisdosiermenge für beide Dosierbehälter separat anpassen.

→ *"Grundeinstellungen ändern", Seite 54*

Home Connect

Dieses Gerät ist netzwerkfähig. Verbinden Sie Ihr Gerät mit einem mobilen Endgerät, um Funktionen über die Home Connect App zu bedienen, Grundeinstellungen anzupassen oder den aktuellen Betriebszustand zu überwachen.

Die Home Connect Dienste sind nicht in jedem Land verfügbar. Die Verfügbarkeit der Home Connect Funktion ist abhängig von der Verfügbarkeit der Home Connect Dienste in Ihrem Land. Informationen dazu finden Sie auf: www.home-connect.com.

Um Home Connect nutzen zu können, richten Sie zunächst die Verbindung zum WLAN-Heimnetzwerk (Wi-Fi¹) oder LAN-Heimnetzwerk und zur Home Connect App ein.

Je nach Ausstattung Ihres Geräts stehen Ihnen verschiedene Möglichkeiten für die Verbindung zum Heimnetzwerk zur Verfügung:

- → *"Gerät mit WLAN-Heimnetzwerk (Wi-Fi) mit WPS-Funktion verbinden", Seite 49*
- → *"Gerät mit WLAN-Heimnetzwerk (Wi-Fi) ohne WPS-Funktion verbinden", Seite 49*

Die Home Connect App leitet Sie durch den gesamten Anmeldeprozess. Folgen Sie den Anweisungen in der Home Connect App, um die Einstellungen vorzunehmen.

Tipps

- Beachten Sie die mitgelieferten Unterlagen von Home Connect.
- Beachten Sie auch die Hinweise in der Home Connect App.

Hinweise

- Beachten Sie die Sicherheitshinweise dieser Gebrauchsanleitung und stellen Sie sicher, dass diese auch dann eingehalten werden, wenn Sie das Gerät über die Home Connect App bedienen.
→ *"Sicherheit", Seite 4*
- Die Bedienung am Gerät hat jederzeit Vorrang. In dieser Zeit ist die Bedienung über die Home Connect App nicht möglich.

¹ Wi-Fi ist eine eingetragene Marke der Wi-Fi Alliance.

Gerät mit WLAN-Heimnetzwerk (Wi-Fi) mit WPS-Funktion verbinden

Verwenden Sie die WPS-Funktion Ihres Routers, um das Gerät mit dem Heimnetzwerk zu verbinden.

Voraussetzung: Wenn Ihr Router über eine WPS-Funktion verfügt, können Sie das Gerät automatisch mit dem WLAN-Heimnetzwerk (Wi-Fi) verbinden.

1. Auf **Fernstart**  ca. 3 Sekunden drücken.
- ✓ Sie befinden sich jetzt im Home Connect Menü.
2. **verbinden** auswählen.
3. Den Hinweis im Display bestätigen.
4. Die WPS-Taste am Router innerhalb von 2 Minuten drücken.

Beachten Sie die Informationen in den Unterlagen Ihres Routers.

- ✓ Im Display blinkt .
- ✓ Das Gerät versucht sich mit dem WLAN-Heimnetzwerk zu verbinden.
- ✓ Wenn das Display **verbunden** zeigt und  dauerhaft leuchtet, ist das Gerät mit dem Heimnetzwerk verbunden.

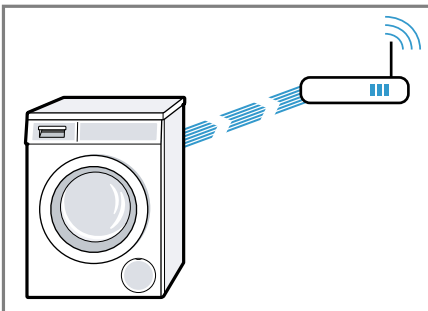



5. Das Gerät mit der Home Connect App verbinden. → Seite 50

Gerät mit WLAN-Heimnetzwerk (Wi-Fi) ohne WPS-Funktion verbinden

Wenn Ihr Router über keine WPS-Funktion verfügt, können Sie das Gerät manuell mit dem WLAN-Heimnetzwerk (Wi-Fi) verbinden. Das Gerät baut kurzzeitig ein eigenes WLAN-Netzwerk auf. Sie können ein mobiles Endgerät mit dem WLAN-Netzwerk verbinden und die Netzwerkinformationen des WLAN-Heimnetzwerks (Wi-Fi) an Ihr Gerät übertragen.

Voraussetzung: Die Home Connect App ist geöffnet und Sie haben sich angemeldet.

1. Auf **Fernstart**  mindestens 3 Sekunden drücken.
- ✓ Sie befinden sich jetzt im Home Connect Menü.
2. **Netzwerkanm. Manuell** auswählen.
3. **verbinden** auswählen
4. Den Hinweis im Display bestätigen.
- ✓ Im Display blinkt .
- ✓ Das Gerät richtet ein eigenes WLAN Netzwerk mit dem Netzwerknamen (SSID) HomeConnect ein.



5. Im mobilen Endgerät WLAN-Einstellungen aufrufen.

Das mobile Endgerät mit dem WLAN-Netzwerk HomeConnect verbinden und WLAN-Passwort (Key) HomeConnect eingeben.

- ✓ Ihr mobiles Endgerät verbindet sich mit dem Gerät. Der Verbindungsvorgang kann bis zu 60 Sekunden dauern.

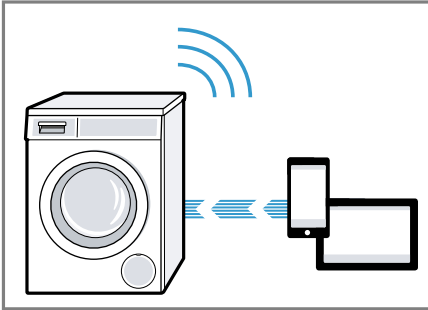

6. Die Home Connect App auf dem mobilen Endgerät öffnen und den Schritten in der App folgen.
7. In der Home Connect App den Netzwerknamen (SSID) und das Passwort (Key) Ihres Heimnetzwerkes eingeben.
8. Den Schritten in der Home Connect App folgen, um das Gerät zu verbinden.
- ✓ Wenn das Display **verbunden** zeigt und  dauerhaft leuchtet, ist das Gerät mit dem Heimnetzwerk verbunden.
9. Das Gerät mit der Home Connect App verbinden → Seite 50.

Gerät mit der Home Connect App verbinden

Voraussetzungen

- Das Gerät ist mit dem WLAN-Heimnetzwerk (Wi-Fi) verbunden.
- Die Home Connect App ist geöffnet und Sie haben sich angemeldet.

1. **App verbinden** auswählen.

2. **Verbinden mit App** auswählen.
3. Den Hinweis im Display bestätigen.
- ✓ Das Gerät verbindet sich mit der Home Connect App.
4. Sobald das Gerät in der Home Connect App angezeigt wird, den letzten Schritten in der Home Connect App folgen.
- ✓ Wenn das Display **verbunden** zeigt, ist das Gerät mit der Home Connect App verbunden.

Gerät mit dem Energiemanager verbinden

Wenn Sie das Gerät mit dem Smart Energy-System (Energiemanager) verbinden, optimieren Sie den Energieverbrauch. Das Gerät startet erst, wenn Ihre hauseigene Photovoltaik-Anlage genügend Energie bereitstellt oder der Stromtarif günstig ist.

Voraussetzungen

- Das Smart Energy-System (Energiemanager) verwendet den Kommunikationsstandard der EEBus-Initiative.
- Sie haben in der Gebrauchsanleitung des Smart Energy-System (Energiemanager) gelesen, wie sich der Smart Energy-System (Energiemanager) mit ihrem Gerät verbindet.

1. Auf **Fernstart**  ca. 3 Sekunden drücken.
2. **Energiemanagement** auswählen.
3. **verbinden** auswählen.
4. Den Hinweis im Display bestätigen.
- ✓ Das Gerät verbindet sich mit dem Smart Energy System (Energiemanager)
- ✓ Wenn das Display  zeigt, hat sich das Gerät erfolgreich mit dem Energiemanager verbunden.

5. Wenn das Gerät durch das Smart Energy System (Energiemanager) gestartet werden soll, Flexstart aktivieren.

→ "Flexstart aktivieren", Seite 51

Flexstart aktivieren

Aktivieren Sie den Flexstart, damit Ihr Smart Energy-System (Energiemanager) Ihr Gerät starten darf, wenn Ihre hauseigene Photovoltaik-Anlage genügend Energie bereitstellt oder der Stromtarif günstig ist.

Voraussetzung: Das Smart Energy-System (Energiemanager) kann Ihr Gerät nur starten, wenn Smart Energy-System (Energiemanager) und Gerät miteinander verbunden sind.

1. Das gewünschte Programm einstellen.
2. Auf **Fertig in** drücken und die gewünschte Zeitspanne einstellen.
3. Auf **Start / Pause**  drücken.
 - ✓ Das Display zeigt **Verzögerter Start**.
4. Auf **Fernstart**  drücken.
 - ✓ Wenn das Display **Flex Start** zeigt, ist der Flexstart aktiviert und das Gerät wartet auf den Start über das Smart Energy-System (Energiemanager).
 - ✓ Wechselt die Anzeige im Display auf **: Fertig in ca.**, hat das Smart Energy-System (Energiemanager) einen Zeitpunkt festgelegt, an dem das Gerät startet.
 - ✓ Wenn das Smart Energy-System (Energiemanager) das Gerät nicht innerhalb der eingestellten Zeit startet, startet das Gerät das Programm eigenständig vor Ablauf der eingestellten Zeitspanne. Das Programm endet mit Ablauf der Zeitspanne.

Hinweis

Der Flex Start wird aus Sicherheitsgründen unter folgenden Bedingungen deaktiviert:

- Auf **Start / Pause**  drücken.
- Die Tür öffnen.
- Das Gerät ausschalten.
- Stromausfall.

Wi-Fi am Gerät aktivieren

Hinweis: Der Energieverbrauch erhöht sich gegenüber den in der Verbrauchswertetabelle angegebenen Werten, wenn Wi-Fi aktiviert ist.

1. Auf **Fernstart**  ca. 3 Sekunden drücken.
2. **Wi-Fi an/aus** auswählen.
3. **an** auswählen.
 - ✓ Wi-Fi ist aktiviert.

Hinweis: Das Gerät schaltet sich nicht automatisch aus, wenn Wi-Fi aktiviert ist.

Wi-Fi am Gerät deaktivieren

1. Auf **Fernstart**  mindestens 3 Sekunden drücken.
2. **Wi-Fi an/aus** auswählen.
3. **aus** auswählen.
 - ✓ Wi-Fi ist deaktiviert

Hinweis: Wurde Wi-Fi deaktiviert und Ihr Gerät war zuvor mit Ihrem Heimnetzwerk verbunden, wird die Verbindung beim Wiedereinschalten von Wi-Fi automatisch wieder hergestellt.

Software Update

Voraussetzung: Das Display zeigt **Eine neue Softwareversion ist verfügbar. Möchten Sie jetzt ein Software Update durchführen? Dies kann mehrere Minuten dauern.** .

1. Auf **Fernstart**  ca. 3 Sekunden drücken.

2. **Software Update** auswählen.
 3. **jetzt installieren** auswählen.
- ✓ Das Software Update startet.

Hinweis: Das Software Update kann mehrere Minuten dauern. Schalten Sie das Gerät während des Software Updates nicht aus.

Netzwerkeinstellungen des Geräts zurücksetzen

1. Auf **Fernstart**  mindestens 3 Sekunden drücken.
 2. **Netzwerkeinstellung** auswählen.
 3. **zurücksetzen** auswählen.
- ✓ Die Netzwerkeinstellungen werden zurückgesetzt.

Tipp: Wollen Sie Ihr Gerät wieder über die Home Connect App bedienen, müssen Sie es erneut mit dem Heimnetzwerk und der Home Connect App verbinden.

Ferndiagnose

Der Kundendienst kann über die Ferndiagnose auf Ihr Gerät zugreifen, wenn Sie sich mit dem entsprechenden Wunsch an den Kundendienst wenden, Ihr Gerät mit dem Home Connect Server verbunden ist und die Ferndiagnose in dem Land, in dem Sie das Gerät verwenden, verfügbar ist.

Tipp: Weitere Informationen sowie Hinweise zur Verfügbarkeit der Ferndiagnose in Ihrem Land finden Sie im Service/Support-Bereich der lokalen Webseite: www.home-connect.com

Datenschutz

Beachten Sie die Hinweise zum Datenschutz.

Mit der erstmaligen Verbindung Ihres Geräts mit einem an das Internet angebundenen Heimnetzwerk

übermittelt Ihr Gerät nachfolgende Kategorien von Daten an den Home Connect Server (Erstregistrierung):

- Eindeutige Geräteerkennung (bestehend aus Geräteschlüsseln sowie der MAC-Adresse des verbauten Wi-Fi Kommunikationsmoduls).
- Sicherheitszertifikat des Wi-Fi Kommunikationsmoduls (zur informationstechnischen Absicherung der Verbindung).
- Die aktuelle Softwareversion und Hardwareversion Ihres Hausgeräts.
- Status eines eventuellen vorangegangenen Zurücksetzens auf Werks-einstellungen.

Diese Erstregistrierung bereitet die Nutzung der Home Connect Funktionalitäten vor und ist erst zu dem Zeitpunkt erforderlich, zu dem Sie Home Connect Funktionalitäten erstmals nutzen möchten.

Hinweis: Beachten Sie, dass die Home Connect Funktionalitäten nur in Verbindung mit der Home Connect App nutzbar sind. Informationen zum Datenschutz können in der Home Connect App abgerufen werden.

Konformitätserklärung

Hiermit erklärt Robert Bosch Hausgeräte GmbH, dass sich das Gerät mit Home Connect Funktionalität in Übereinstimmung mit den grundlegenden Anforderungen und den übrigen einschlägigen Bestimmungen der Richtlinie 2014/53/EU befindet.

Eine ausführliche RED Konformitätserklärung finden Sie im Internet unter www.bosch-home.com auf der Produktseite Ihres Geräts bei den zusätzlichen Dokumenten.



2,4 GHz Band: 100 mW max.

5 GHz Band: 100 mW max.



| | | | | | | | |
|----|----|----|----|----|----|----|----|
| BE | BG | CZ | DK | DE | EE | IE | EL |
| ES | FR | HR | IT | CY | LV | LT | LU |
| HU | MT | NL | AT | PL | PT | RO | SI |
| SK | FI | SE | UK | NO | CH | TR | |

5 GHz WLAN (Wi-Fi): Nur zum Gebrauch in Innenräumen.

Grundeinstellungen

Sie können Ihr Gerät auf Ihre Bedürfnisse einstellen.

Übersicht der Grundeinstellungen

Hier finden Sie eine Übersicht der Grundeinstellungen des Geräts.

| Grundeinstellung | Beschreibung |
|---------------------|--|
| Endesignal | Die Lautstärke des Signals nach Programmende einstellen. |
| Tastensignal | Die Lautstärke des Signals beim Bedienen der Tasten einstellen. |
| Autom. Ausschalten | Das automatische Ausschalten des Geräts deaktivieren oder die Zeitspanne einstellen, nach der sich das Gerät automatisch ausschaltet. → <i>"Energie und Ressourcen sparen"</i> , Seite 13 Hinweis: Das Gerät schaltet sich nicht automatisch aus, wenn Wi-Fi aktiviert ist. |
| Info Trommelreinig. | Die Erinnerung für die Trommelreinigung aktivieren oder deaktivieren. |

| Grundeinstellung | Beschreibung |
|----------------------|---|
| Sprache | Die Sprache einstellen. |
| ☞ Inhalt | Den Behälterinhalt festlegen. → <i>"Inhalt der Dosierbehälter"</i> , Seite 47 |
| ☞ Basis | Die Basisdosiermenge einstellen. → <i>"Waschmitteldosierung"</i> , Seite 42 |
| ☞ Basis | Die Basisdosiermenge einstellen. → <i>"Waschmitteldosierung"</i> , Seite 42 |
| Netzwerkanm. Auto | Das Gerät mit WLAN-Heimnetzwerk (Wi-Fi) mit WPS-Funktion verbinden → Seite 49 |
| Netzwerkanm. Manuell | Das Gerät mit WLAN-Heimnetzwerk (Wi-Fi) ohne WPS-Funktion verbinden. → Seite 49 |
| App verbinden | Das Gerät mit der Home Connect App verbinden. → Seite 50 |
| Wi-Fi an/aus | Wi-Fi aktivieren oder deaktivieren. → <i>"Wi-Fi am Gerät aktivieren"</i> , Seite 51 → <i>"Wi-Fi am Gerät deaktivieren"</i> , Seite 51 |

| Grundeinstellung | Beschreibung |
|---------------------|--|
| Software Update | Das Software Update installieren. → Seite 51 |
| Netzwerkeinstellung | Die Netzwerkeinstellungen zurücksetzen. → Seite 52 |
| Energiemanagement | Das Gerät mit dem Energiemanager verbinden. → Seite 50 |

Grundeinstellungen ändern

1. Um das Untermenü für die Grundeinstellungen aufzurufen, auf beide Tasten **Einstellungen 3 Sek.** ca. 3 Sekunden drücken.
2. Die gewünschte Grundeinstellung auswählen.
→ "Übersicht der Grundeinstellungen", Seite 53
3. Grundeinstellung anpassen.
4. Um das Hauptmenü aufzurufen, auf **Einstellungen 3 Sek.** drücken.

Reinigen und Pflegen

Damit Ihr Gerät lange funktionsfähig bleibt, reinigen und pflegen Sie es sorgfältig.

Tipps zur Gerätepflege

Um die Funktion Ihres Geräts dauerhaft zu erhalten, beachten Sie die Tipps zur Gerätepflege.

| | |
|--|--|
| Das Gehäuse und die Bedienblende nur mit Wasser und einem feuchten Tuch abwischen. | Die Geräteteile bleiben sauber und hygienisch. |
|--|--|

| | |
|--|--|
| Alle Waschmittelreste, Sprühnebelreste oder Rückstände sofort entfernen. | FrISChe Ablagerungen lassen sich leichter rückstandslos entfernen. |
|--|--|

| | |
|--|---|
| Die Gerätetür und die Waschmittelschublade nach Gebrauch offen lassen. | Restwasser kann abtrocknen, vermindert Geruchsbildung im Gerät. |
|--|---|

Trommel reinigen

Wenn Sie oft mit einer Waschtemperatur von 40°C und niedriger waschen oder das Gerät längere Zeit nicht benutzt haben, reinigen Sie die Trommel.

- Das Programm **Trommel Reinigen** ohne Wäsche durchführen.
Verwenden Sie Pulvervollwaschmittel.

Waschmittelschublade reinigen

Wenn Sie das Waschmittel wechseln oder die Waschmittelschublade verschmutzt ist, reinigen Sie die Waschmittelschublade und die Pumpeneinheit des intelligenten Dosiersystems,

Hinweis: Beachten Sie die Informationen zum Thema Sicherheit → Seite 4, um Ihr Gerät sicher zu gebrauchen zu können.

1. Das Gerät ausschalten.
2. Die Waschmittelschublade herausziehen.
3. Den Einsatz runterdrücken und die Waschmittelschublade entnehmen.

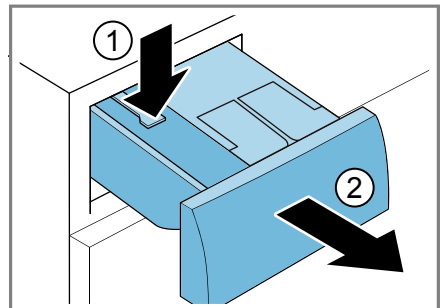

4. Die Pumpeneinheit entnehmen.

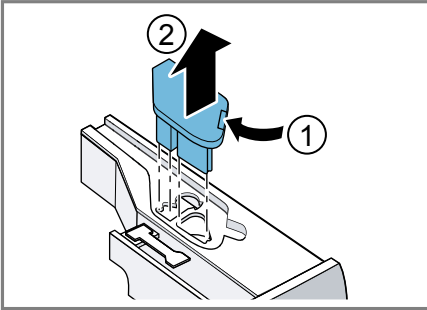

5. Den Deckel der Waschmittelschublade entrasten und entfernen.

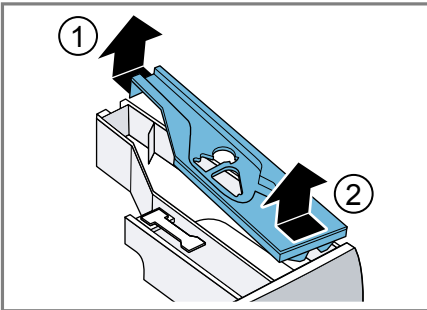

6. Die Waschmittelschublade leeren.

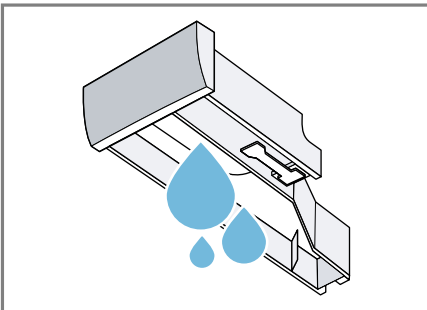

7. **ACHTUNG!** Die Pumpeneinheit enthält elektrische Bauteile.
- ▶ Nicht die Pumpeneinheit im Geschirrspüler reinigen oder in Wasser tauchen.
 - ▶ Den elektrischen Anschluss an der Rückseite vor Nässe, Waschmittel und Weichspülerresten schützen.

Die Pumpeneinheit mit einem feuchten Tuch reinigen.

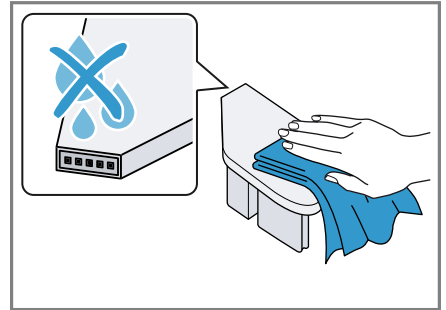

8. Die Waschmittelschublade und den Deckel mit einem weichen, feuchten Tuch oder der Handbrause reinigen.

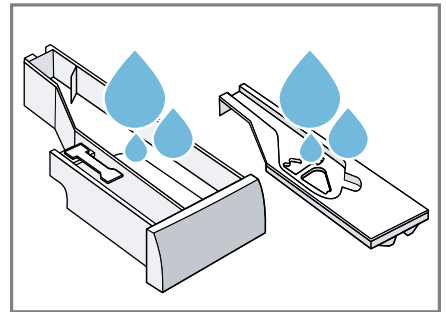

9. Die Waschmittelschublade, den Deckel und die Pumpeneinheit abtrocknen und einsetzen.

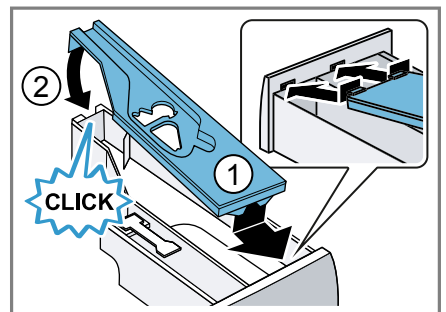

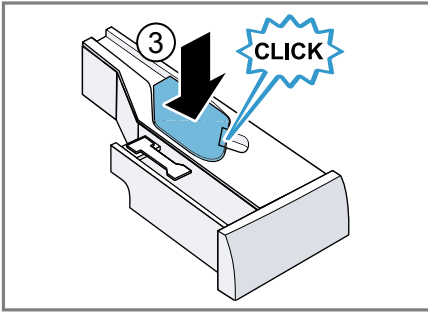

10. Das Gehäuse der Waschmittelschublade im Gerät reinigen.

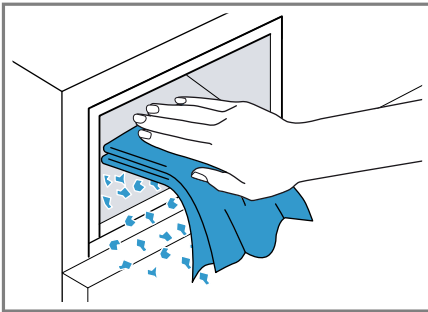

11. Die Waschmittelschublade eingeschoben.

Entkalken

Wenn Sie Waschmittel richtig dosieren, müssen Sie Ihr Gerät nicht entkalken. Falls Sie dennoch Entkalkungsmittel verwenden möchten, beachten Sie die Anwendungshinweise des Herstellers.

ACHTUNG!

Das Verwenden von ungeeigneten Entkalkungsmitteln, wie z. B. für Kaffeemaschinen, kann das Gerät beschädigen.

- ▶ Für dieses Gerät nur Entkalkungsmittel verwenden, die über die Internetseite oder den Kundendienst des Herstellers erhältlich sind.

Laugenpumpe reinigen

Reinigen Sie die Laugenpumpe bei Störungen, z. B. bei Verstopfungen oder Klappergeräuschen.

Laugenpumpe leeren

Hinweis: Beachten Sie die Informationen zum Thema Sicherheit → Seite 4, um Ihr Gerät sicher gebrauchen zu können.

1. Den Wasserhahn schließen.
2. Das Gerät ausschalten.
3. Den Netzstecker des Geräts vom Stromnetz trennen.
4. Die Wartungsklappe öffnen.

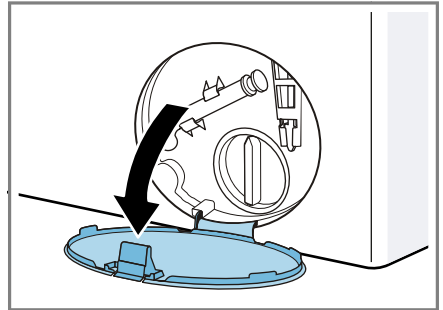

5. Die Wartungsklappe abnehmen.

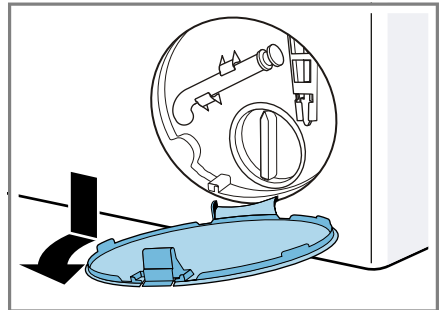

6. Ein Gefäß unter die Öffnung schieben.

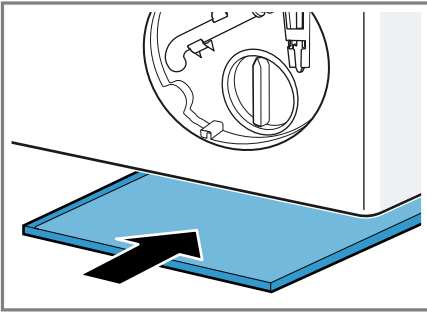

7. Den Entleerungsschlauch aus der Halterung nehmen.

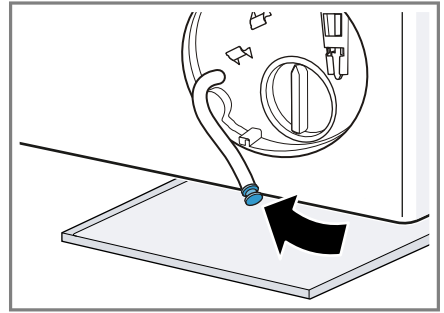

10. Den Entleerungsschlauch in die Halterung klemmen.

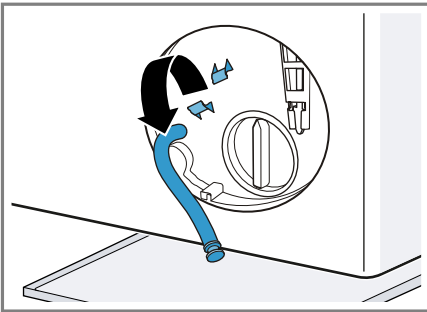

8. **⚠ VORSICHT - Verbrühungsgefahr!** Die Waschlauge wird beim Waschen mit hohen Temperaturen heiß.
 ▶ Nicht die heiße Waschlauge berühren.

Um die Waschlauge in das Gefäß abfließen zu lassen, die Verschlusskappe abziehen.

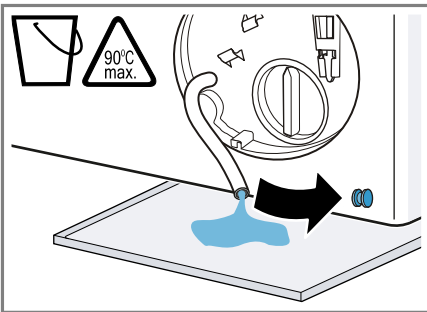

9. Die Verschlusskappe aufdrücken.

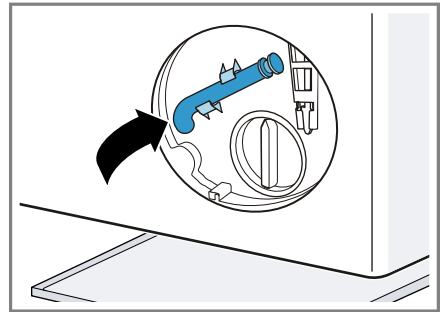

Laugenpumpe reinigen

Hinweis: Beachten Sie die Informationen zum Thema Sicherheit → Seite 4, um Ihr Gerät sicher gebrauchen zu können.

Voraussetzung: Die Laugenpumpe ist leer. → Seite 56

1. Da sich noch Restwasser in der Laugenpumpe befinden kann, den Pumpendeckel vorsichtig rausdrehen.

de Reinigen und Pflegen

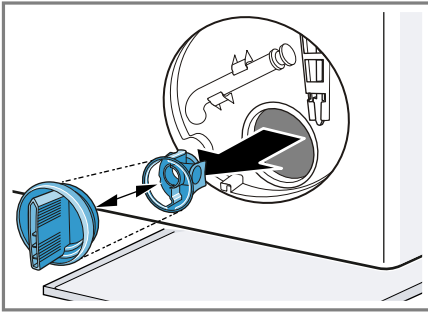

2. Den Innenraum, das Gewinde des Pumpendeckels und das Pumpengehäuse reinigen.

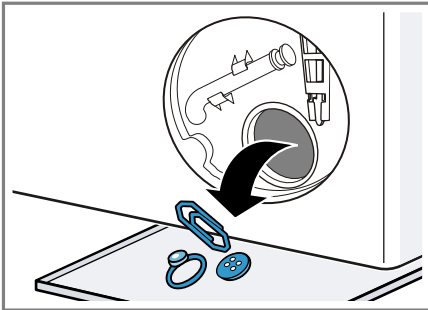

3. Sicherstellen, dass sich das Flügelrad der Laugenpumpe drehen lässt.
4. Den Pumpendeckel einsetzen.

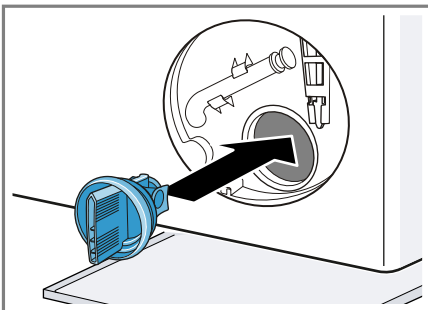

Sicherstellen, dass die Bauteile des Pumpendeckels fest zusammensitzen.

5. Den Pumpendeckel zudrehen.

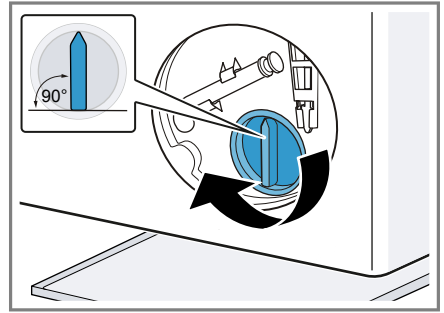

Der Griff des Pumpendeckels muss senkrecht stehen.

6. Die Wartungsklappe einsetzen und einrasten.

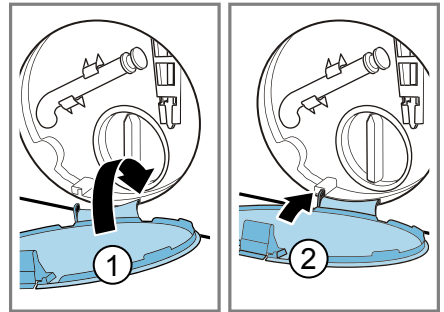

7. Die Wartungsklappe schließen.

Vor dem nächsten Waschen

Um zu verhindern, dass beim nächsten Waschen Waschmittel ungenutzt in den Ablauf fließt, führen Sie das Programm **Abpumpen** durch, nachdem Sie die Laugenpumpe entleert haben.

1. Den Wasserhahn öffnen.
2. Den Netzstecker einstecken.
3. Das Gerät einschalten.
4. Ein Liter Wasser in die Kammer für manuelle Dosierung füllen.
5. Das Programm **Abpumpen** starten.

Wasserablaufschlauch am Siphon reinigen

Wenn der Wasserablaufschlauch am Siphon verschmutzt ist oder die Waschlauge nicht abgepumpt wird, müssen Sie diesen reinigen.

1. Das Gerät ausschalten.
2. Den Netzstecker des Geräts vom Stromnetz trennen.
3. Die Schlauchschelle lösen und den Wasserablaufschlauch vorsichtig abziehen.

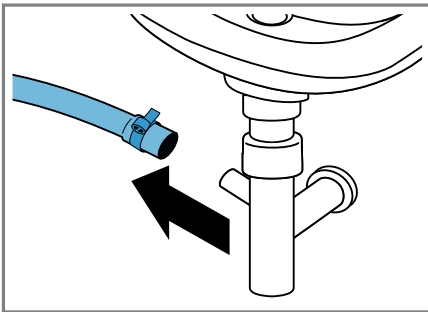

Restwasser kann auslaufen.

4. Den Wasserablaufschlauch und den Siphonstutzen reinigen.

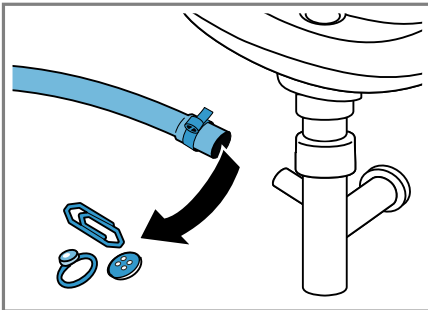

5. Den Wasserablaufschlauch aufstecken und die Anschlussstelle mit der Schlauchschelle sichern.

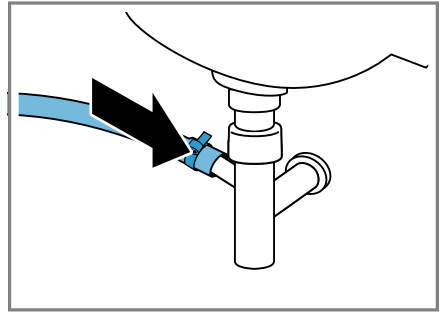

Sieb im Wasserzulauf reinigen

Reinigen Sie das Sieb im Wasserzulauf bei Verstopfungen oder bei zu geringem Wasserdruck.

Wasserzulaufschlauch leeren

Um das Sieb reinigen zu können, leeren Sie zuerst den Wasserzulaufschlauch.

1. Den Wasserhahn schließen.
2. Das Programm **Baumwolle** einstellen.
3. Das Programm starten und ca. 70 Sekunden laufen lassen.
4. Das Gerät ausschalten.
5. Den Netzstecker des Geräts vom Stromnetz trennen.

Sieb am Wasserhahn reinigen

Hinweis: Beachten Sie die Informationen zum Thema Sicherheit → Seite 4, um Ihr Gerät sicher gebrauchen zu können.

Voraussetzung: Der Wasserzulaufschlauch ist leer.

1. Den Wasserzulaufschlauch vom Wasserhahn abnehmen.

de Reinigen und Pflegen

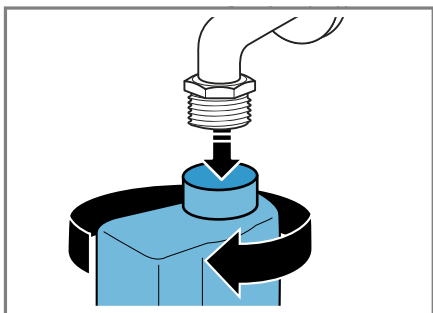

2. Das Sieb mit einer kleinen Bürste reinigen.

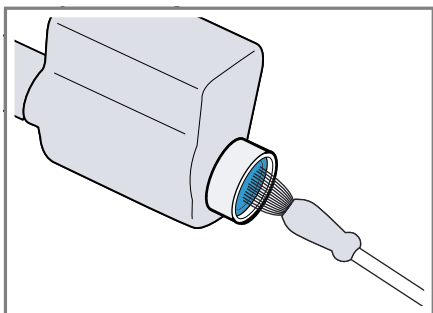

3. Den Wasserzulaufschlauch anschließen und auf Dichtheit prüfen.

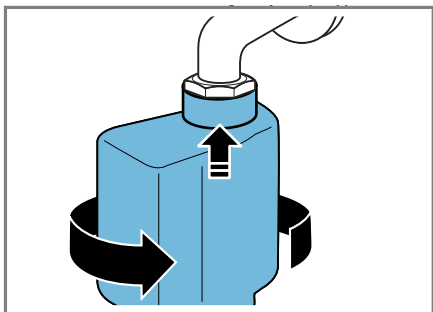

Störungen beheben

Kleinere Störungen an Ihrem Gerät können Sie selbst beheben. Nutzen Sie die Informationen zur Störungsbehebung, bevor Sie den Kundendienst kontaktieren. So vermeiden Sie unnötige Kosten.

WARNUNG **Stromschlaggefahr!**

Unsachgemäße Reparaturen sind gefährlich.

- ▶ Nur dafür geschultes Fachpersonal darf Reparaturen am Gerät durchführen.
- ▶ Nur Original-Ersatzteile dürfen zur Reparatur des Geräts verwendet werden.
- ▶ Wenn die Netzanschlussleitung dieses Geräts beschädigt wird, muss sie durch den Hersteller oder seinen Kundendienst oder eine ähnlich qualifizierte Person ersetzt werden, um Gefährdungen zu vermeiden.

Fehlercode / Fehleranzeige / Signal

| Störung | Ursache | Störungsbehebung |
|--|---|---|
| Das Display ist erloschen und Start / Pause  blinkt. | Energiesparmodus ist aktiv. | <ul style="list-style-type: none"> ▶ Drücken Sie eine beliebige Taste. ✓ Das Display leuchtet wieder. |
| "E:30 / -80" | Abflussrohr oder Wasserablaufschlauch ist verstopft. | ▶ Reinigen Sie das Abflussrohr und den Wasserablaufschlauch. |
| | Abflussrohr oder Wasserablaufschlauch ist verknickt oder verklemmt. | ▶ Stellen Sie sicher, dass das Abflussrohr und der Wasserablaufschlauch nicht geknickt oder eingeklemmt sind. |
| | Laugenpumpe ist verstopft. | ▶ → " <i>Laugenpumpe reinigen</i> ", Seite 56 |
| "E:36 / -25 / -26" | Wasserablaufschlauch ist zu hoch angeschlossen. | ▶ Montieren Sie den Wasserablaufschlauch in maximal 1 Meter Höhe. → " <i>Technische Daten</i> ", Seite 76 |
| | Laugenpumpe ist verstopft. | ▶ → " <i>Laugenpumpe reinigen</i> ", Seite 56 |

| Störung | Ursache | Störungsbehebung |
|---|---|--|
| i-DOS Fehler, i-DOS deaktivieren | Pumpe des intelligenten Dosiersystems ist blockiert. | <ol style="list-style-type: none"> 1. Schalten Sie das Gerät aus. 2. Reinigen Sie die Pumpeneinheit. → "Waschmittelschublade reinigen", Seite 54 3. Wenn die Anzeige erneut erscheint, rufen Sie den Kundendienst. → "Kundendienst", Seite 73 <p>Hinweis: Sie können das Waschprogramm starten, wenn Sie das intelligente Dosiersystem deaktivieren und manuell dosieren. → "Tasten", Seite 34</p> |
| "E:60 / -2B" | Unwuchtkontrollsystem hat das Schleudern aufgrund ungleichmäßiger Wäscheverteilung abgebrochen. | <ul style="list-style-type: none"> ▶ Verteilen Sie die Wäsche in der Trommel neu. <p>Hinweis: Legen Sie möglichst große und kleine Wäschestücke zusammen in die Trommel. Verschieden große Wäschestücke verteilen sich beim Schleudern besser.</p> |
| "E:10 / -10" | Sieb im Wasserzulauf ist verstopft. | ▶ Reinigen Sie das Sieb im Wasserzulauf → Seite 59. |
| | Wasserhahn ist geschlossen. | ▶ Öffnen Sie den Wasserhahn. |
| | Wasserzulaufschlauch ist geknickt oder eingeklemmt. | ▶ Stellen Sie sicher, dass der Wasserzulaufschlauch nicht geknickt oder eingeklemmt ist. |
| "E:35 / -10" | Wasser ist in der Bodenwanne. | <ul style="list-style-type: none"> ▶ Schließen Sie den Wasserhahn. ▶ Rufen Sie den Kundendienst. → "Kundendienst", Seite 73 |
| | Gerät ist undicht. | <ul style="list-style-type: none"> ▶ Schließen Sie den Wasserhahn. ▶ Rufen Sie den Kundendienst. → "Kundendienst", Seite 73 |
| Alle anderen Fehlercodes. | Funktionsstörung | ▶ Rufen Sie den Kundendienst. → "Kundendienst", Seite 73 |
| Laugenabkühlung. | Um Abwasserleitungen zu schonen, wird heiße Waschlauge vor dem Abpumpen abgekühlt. | ▶ Warten Sie, bis die Waschlauge abgekühlt ist. |

Funktionsstörungen

| Störung | Ursache | Störungsbehebung |
|---------------------------|---|---|
| Gerät funktioniert nicht. | Netzstecker der Netzanschlussleitung ist nicht eingesteckt. | ▶ Schließen Sie das Gerät am Stromnetz an. |
| | Sicherung ist defekt. | ▶ Prüfen Sie die Sicherung im Sicherungskasten. |
| | Stromversorgung ist ausgefallen. | ▶ Prüfen Sie, ob die Raumbelichtung oder andere Geräte im Raum funktionieren. |
| Programm startet nicht. | Start / Pause ▷00 wurde nicht gedrückt. | ▶ Drücken Sie Start / Pause ▷00. |
| | Tür ist nicht geschlossen. | <ol style="list-style-type: none"> Schließen Sie die Tür. Zum Starten des Programms drücken Sie Start / Pause ▷00. |
| | Kindersicherung ist aktiviert. | ▶ → "Kindersicherung deaktivieren", Seite 46 |
| | Fertig in ist aktiviert. | ▶ Prüfen Sie, ob Fertig in aktiviert ist. → "Tasten", Seite 34 |
| | Wäsche ist in der Tür eingeklemmt. | <ol style="list-style-type: none"> Öffnen Sie die Tür erneut. Entfernen Sie eingeklemmte Wäsche. Schließen Sie die Tür. Zum Starten des Programms drücken Sie Start / Pause ▷00. |
| | Waschmittelschublade ist nicht bis zum Anschlag eingeschoben. | ▶ Schieben Sie die Waschmittelschublade bis zum Anschlag ein. |
| | Pumpe des intelligenten Dosiersystems ist blockiert. | <ol style="list-style-type: none"> Schalten Sie das Gerät aus. Reinigen Sie die Pumpeneinheit. → "Waschmittelschublade reinigen", Seite 54 Wenn die Anzeige erneut erscheint, rufen Sie den Kundendienst. → "Kundendienst", Seite 73 |
| | | <p>Hinweis: Sie können das Waschprogramm starten, wenn Sie das intelligente Dosiersystem deaktivieren und manuell dosieren.</p> <p>→ "Tasten", Seite 34</p> |

| Störung | Ursache | Störungsbehebung |
|---|---|---|
| Tür lässt sich nicht öffnen. | Spülstopp ☹ ist aktiviert. | ▶ Setzen Sie das Programm fort indem Sie Schleudern oder Abpumpen wählen und Start / Pause ⏸ drücken. → "Programm bei Spülstopp fortsetzen", Seite 45 |
| | Temperatur ist zu hoch. | ▶ Warten Sie bis die Temperatur gesunken ist. ▶ → "Programm abbrechen", Seite 45 |
| | Wasserstand ist zu hoch. | ▶ Starten Sie das Programm Abpumpen . |
| | Stromausfall. | ▶ Öffnen Sie die Tür mit der Notentriegelung. → "Notentriegelung", Seite 71 |
| Waschlauge wird nicht abgepumpt. | Abflussrohr oder Wasserablaufschlauch ist verstopft. | ▶ Reinigen Sie das Abflussrohr und den Wasserablaufschlauch. |
| | Abflussrohr oder Wasserablaufschlauch ist verknickt oder verklemmt. | ▶ Stellen Sie sicher, dass das Abflussrohr und der Wasserablaufschlauch nicht geknickt oder eingeklemmt sind. |
| | Laugenpumpe ist verstopft. | ▶ → "Laugenpumpe reinigen", Seite 56 |
| | Spülstopp ☹ ist aktiviert. | ▶ Setzen Sie das Programm fort indem Sie Schleudern oder Abpumpen wählen und Start / Pause ⏸ drücken. → "Programm bei Spülstopp fortsetzen", Seite 45 |
| | Wasserablaufschlauch ist zu hoch angeschlossen. | ▶ Montieren Sie den Wasserablaufschlauch in maximal 1 Meter Höhe. → "Technische Daten", Seite 76 |
| Wasser läuft nicht ein. Waschmittel wird nicht eingespült. | Start / Pause ⏸ wurde nicht gedrückt. | ▶ Drücken Sie Start / Pause ⏸. |
| | Sieb im Wasserzulauf ist verstopft. | ▶ Reinigen Sie das Sieb im Wasserzulauf → Seite 59. |
| | Wasserhahn ist geschlossen. | ▶ Öffnen Sie den Wasserhahn. |
| | Wasserzulaufschlauch ist geknickt oder eingeklemmt. | ▶ Stellen Sie sicher, dass der Wasserzulaufschlauch nicht geknickt oder eingeklemmt ist. |

| Störung | Ursache | Störungsbehebung |
|--|---|--|
| Mehrmaliges Anschleudern. | Unwuchtkontrollsystem gleicht Unwucht durch mehrmaliges Verteilen der Wäsche aus. | <ul style="list-style-type: none"> ▶ Kein Fehler - keine Handlung notwendig. <p>Hinweis: Legen Sie beim Beladen möglichst große und kleine Wäschestücke zusammen in die Trommel. Verschieden große Wäschestücke verteilen sich beim Schleudern besser.</p> |
| Programmdauer ändert sich während des Waschprozesses. | Programmablauf wird elektronisch optimiert. Das kann zur Änderung der Programmdauer führen. | <ul style="list-style-type: none"> ▶ Kein Fehler - keine Handlung notwendig. |
| | Unwuchtkontrollsystem gleicht Unwucht durch mehrmaliges Verteilen der Wäsche aus. | <ul style="list-style-type: none"> ▶ Kein Fehler - keine Handlung notwendig. <p>Hinweis: Legen Sie beim Beladen möglichst große und kleine Wäschestücke zusammen in die Trommel. Verschieden große Wäschestücke verteilen sich beim Schleudern besser.</p> |
| | Schaumkontrollsystem schaltet bei zu hoher Schaumbildung einen Spülgang zu. | <ul style="list-style-type: none"> ▶ Kein Fehler - keine Handlung notwendig. |
| Wasser ist in der Trommel nicht sichtbar. | Wasser ist unterhalb des sichtbaren Bereichs. | <ul style="list-style-type: none"> ▶ Kein Fehler - keine Handlung notwendig. |
| Trommel ruckelt nach Programmstart. | Ursache ist ein interner Motortest. | <ul style="list-style-type: none"> ▶ Kein Fehler - keine Handlung notwendig. |
| Vibrationen und Bewegung des Geräts während des Schleuderns. | Gerät ist nicht korrekt ausgerichtet. | <ul style="list-style-type: none"> ▶ → "Gerät ausrichten", Seite 19 |
| | Gerätefüße sind nicht fixiert. | <ul style="list-style-type: none"> ▶ Fixieren Sie die Gerätefüße. → "Gerät ausrichten", Seite 19 |
| | Transportsicherungen sind nicht entfernt. | <ul style="list-style-type: none"> ▶ → "Transportsicherungen entfernen", Seite 16 |
| Trommel dreht sich, Wasser läuft nicht ein. | Beladungserkennung ist aktiv. | <ul style="list-style-type: none"> ▶ Kein Fehler, keine Handlung notwendig. <p>Hinweis: Die Beladungserkennung kann bis zu 2 Minuten dauern.</p> |

de Störungen beheben

| Störung | Ursache | Störungsbehebung |
|--|--|---|
| Starke Schaumbildung. | Waschmitteldosierung ist zu hoch. | <ul style="list-style-type: none"> ▶ Sofortmaßnahme: Mischen Sie einen Esslöffel Weichspüler mit 0,5 Liter Wasser und füllen Sie die Mischung in die Kammer für manuelle Dosierung ein (nicht bei Outdoor-, Sportswear- und Daunen-Textilien). ▶ Wenn die intelligente Dosierung aktiviert ist, verringern Sie die Basisdosiermenge → <i>Seite 48</i>. ▶ Wenn Sie manuell dosieren, verringern Sie beim nächsten Waschgang mit gleicher Beladung die Waschmittelmenge. |
|  i-DOS kann nicht betätigt werden. | Intelligentes Dosieren für dieses Programm nicht vorgesehen. | ▶ Kein Fehler - keine Handlung notwendig. |
| | Programmfortschritt lässt intelligentes Dosieren nicht zu. | Keine Behebung möglich. |

Geräusche

| Störung | Ursache | Störungsbehebung |
|---|---|--|
| Rauschendes, zischendes Geräusch. | Wasser wird unter Druck in die Waschmittelschublade gespült. | ▶ Kein Fehler - normales Betriebsgeräusch. |
| Längeres, surrendes Geräusch vor Beginn des Waschens oder Weichspülens. | Intelligentes Dosiersystem dosiert Waschmittel oder Pflegemittel. | ▶ Kein Fehler - normales Betriebsgeräusch. |
| Kurzes, surrendes Geräusch nach Einschalten des Geräts. | Intelligentes Dosiersystem führt einen Funktionstest durch. | ▶ Kein Fehler - normales Betriebsgeräusch. |
| Laute Geräusche während des Schleuderns. | Gerät ist nicht korrekt ausgerichtet. | ▶ → " <i>Gerät ausrichten</i> ", <i>Seite 19</i> |
| | Gerätefüße sind nicht fixiert. | ▶ Fixieren Sie die Gerätefüße. → " <i>Gerät ausrichten</i> ", <i>Seite 19</i> |
| | Transportsicherungen sind nicht entfernt. | ▶ → " <i>Transportsicherungen entfernen</i> ", <i>Seite 16</i> |
| Klappergeräusche, Rasseln in der Laugenpumpe. | Fremdkörper ist in die Laugenpumpe gelangt. | ▶ → " <i>Laugenpumpe reinigen</i> ", <i>Seite 56</i> |
| Schlürfendes, rhythmisches Sauggeräusch. | Laugenpumpe ist aktiv, die Waschlauge wird abgepumpt. | ▶ Kein Fehler - normales Betriebsgeräusch. |

Ergebnisproblem

| Störung | Ursache | Störungsbehebung |
|---|---|---|
| Knitterbildung. | Schleuderdrehzahl ist zu hoch. | ▶ Stellen Sie beim nächsten Waschgang eine niedrigere Schleuderdrehzahl ein. |
| | Beladungsmenge ist zu hoch. | ▶ Verringern Sie beim nächsten Waschgang die Beladungsmenge. |
| | Für die Textilart ist das falsche Programm gewählt. | ▶ Wählen Sie für die Textilart geeignete Programme aus. → "Programme", Seite 25 |
| Schleuderesultat ist nicht zufriedenstellend. Die Wäsche ist zu nass / zu feucht. | Niedrige Schleuderdrehzahl ist eingestellt. | ▶ Stellen Sie beim nächsten Waschgang eine höhere Schleuderdrehzahl ein. |
| | Bügelleicht ist aktiviert. | ▶ Wählen Sie für die Textilart geeignete Programme aus. → "Programme", Seite 25 |
| | Unwuchtkontrollsystem hat das Schleudern aufgrund ungleichmäßiger Wäscheverteilung abgebrochen. | ▶ Verteilen Sie die Wäsche in der Trommel neu. Hinweis: Legen Sie möglichst große und kleine Wäschestücke zusammen in die Trommel. Verschieden große Wäschestücke verteilen sich beim Schleudern besser. ▶ Starten Sie das Programm Schleudern . |
| Waschmittelrückstände auf der feuchten Wäsche. | Waschmittel können wasserunlösliche Stoffe enthalten, die sich auf der Wäsche ablagern. | ▶ Starten Sie das Programm Spülen . |
| | Ungeeignetes Waschmittel in Dosierbehälter des intelligenten Dosiersystems eingefüllt. | <ol style="list-style-type: none"> 1. Prüfen Sie, ob das verwendete Waschmittel geeignet ist. → "Waschmittel und Pflegemittel", Seite 41 2. Entleeren Sie die Dosierbehälter. → "Waschmittelschublade reinigen", Seite 54 3. Reinigen Sie die Dosierbehälter. 4. Füllen Sie die Dosierbehälter neu. → "Dosierbehälter befüllen", Seite 47 |

| Störung | Ursache | Störungsbehebung |
|--|--|--|
| Waschmittlrückstände auf der feuchten Wäsche. | Basisdosiermenge nicht korrekt eingestellt. | ▶ Wenn die intelligente Dosierung aktiviert ist, verringern Sie die Basisdosiermenge → <i>Seite 48</i> . |
| Waschmittlrückstände auf der trockenen Wäsche. | Waschmittel können wasserunlösliche Stoffe enthalten, die sich auf der Wäsche ablagern. | ▶ Bürsten Sie die Wäsche nach dem Waschen und Trocknen aus. |
| | Ungeeignetes Waschmittel in Dosierbehälter des intelligenten Dosiersystems eingefüllt. | <ol style="list-style-type: none"> 1. Prüfen Sie, ob das verwendete Waschmittel geeignet ist. → <i>"Waschmittel und Pflegemittel", Seite 41</i> 2. Entleeren Sie die Dosierbehälter. → <i>"Waschmittelschublade reinigen", Seite 54</i> 3. Reinigen Sie die Dosierbehälter. 4. Füllen Sie die Dosierbehälter neu. → <i>"Dosierbehälter befüllen", Seite 47</i> |
| | Basisdosiermenge nicht korrekt eingestellt. | ▶ Wenn die intelligente Dosierung aktiviert ist, verringern Sie die Basisdosiermenge → <i>Seite 48</i> . |
| Unzureichende Reinigungswirkung. | Basisdosiermenge nicht korrekt eingestellt. | ▶ Wenn die intelligente Dosierung aktiviert ist, stellen Sie die Basisdosiermenge → <i>Seite 48</i> korrekt ein. |
| | Waschmittel oder Pflegemittel in Dosierbehältern des intelligenten Dosiersystems ist verdickt. | <ol style="list-style-type: none"> 1. Prüfen Sie, ob das verwendete Waschmittel geeignet ist. → <i>"Waschmittel und Pflegemittel", Seite 41</i> 2. Entleeren Sie die Dosierbehälter. → <i>"Waschmittelschublade reinigen", Seite 54</i> 3. Reinigen Sie die Dosierbehälter. 4. Füllen Sie die Dosierbehälter neu. → <i>"Dosierbehälter befüllen", Seite 47</i> |
| | Ungeeignetes Waschmittel in Dosierbehälter des intelligenten Dosiersystems eingefüllt. | <ol style="list-style-type: none"> 1. Prüfen Sie, ob das verwendete Waschmittel geeignet ist. → <i>"Waschmittel und Pflegemittel", Seite 41</i> 2. Entleeren Sie die Dosierbehälter. → <i>"Waschmittelschublade reinigen", Seite 54</i> 3. Reinigen Sie die Dosierbehälter. |

| Störung | Ursache | Störungsbehebung |
|----------------------------------|---------|---|
| Unzureichende Reinigungswirkung. | | 4. Füllen Sie die Dosierbehälter neu. → "Dosierbehälter befüllen", Seite 47 |

Home Connect Problem

| Störung | Ursache | Störungsbehebung |
|--|--|---|
| Home Connect funktioniert nicht ordnungsgemäß. | Unterschiedliche Ursachen sind möglich. | ▶ Gehen Sie auf www.home-connect.com . |
| Keine Verbindung mit dem Heimnetzwerk. | Wi-Fi ist ausgeschaltet. | ▶ → "Wi-Fi am Gerät aktivieren", Seite 51 |
| | Wi-Fi ist aktiviert, aber die Verbindung zum Heimnetzwerk kann nicht hergestellt werden. | 1. Stellen Sie sicher, dass das Heimnetzwerk verfügbar ist. 2. Verbinden Sie das Gerät erneut mit dem Heimnetzwerk. → "Gerät mit WLAN-Heimnetzwerk (Wi-Fi) mit WPS-Funktion verbinden", Seite 49 → "Gerät mit WLAN-Heimnetzwerk (Wi-Fi) ohne WPS-Funktion verbinden", Seite 49 |

Undichtigkeit

| Störung | Ursache | Störungsbehebung |
|---|--|--|
| Am Wasserzulaufschlauch läuft Wasser aus. | Wasserzulaufschlauch ist nicht korrekt / fest angeschlossen. | 1. Schließen Sie den Wasserzulaufschlauch korrekt an. → "Wasserzulaufschlauch anschließen", Seite 18 2. Ziehen Sie die Verschraubung fest. |
| Am Wasserablaufschlauch läuft Wasser aus. | Wasserablaufschlauch ist beschädigt. | ▶ Tauschen Sie den beschädigten Wasserablaufschlauch aus. |
| | Wasserablaufschlauch ist nicht korrekt angeschlossen. | ▶ Schließen Sie den Wasserablaufschlauch korrekt an. → "Anschlussarten Wasserablauf", Seite 18 |

Gerüche

| Störung | Ursache | Störungsbehebung |
|---------------------------------------|--|--|
| Im Gerät haben sich Gerüche gebildet. | Feuchtigkeit und Waschmittelrückstände können die Bildung von Bakterien begünstigen. | <ul style="list-style-type: none">▶ → "Trommel reinigen", Seite 54▶ Wenn Sie das Gerät nicht benutzen, lassen Sie die Tür und die Waschmittelschublade offen, damit Restwasser abtrocknen kann. |

Notentriegelung

Um die Wäsche z. B. bei einem Stromausfall zu entnehmen, können Sie die Tür manuell entriegeln.

Tür entriegeln

Voraussetzung: Die Laugenpumpe ist leer. → Seite 56

- 1. ACHTUNG!** Auslaufendes Wasser kann zu Sachschäden führen.
- Nicht die Tür öffnen, wenn Wasser am Glas zu sehen ist.

Die Notentriegelung mit einem Werkzeug nach unten ziehen und loslassen.

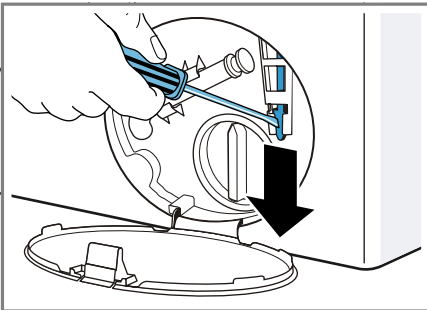

- ✓ Der Türverschluss ist entriegelt.
- 2.** Die Wartungsklappe einsetzen und einrasten.
 - 3.** Die Wartungsklappe schließen.

Transportieren, Lagern und Entsorgen

Erfahren Sie hier, wie Sie Ihr Gerät für den Transport und die Lagerung vorbereiten. Außerdem erfahren Sie, wie sie Altgeräte entsorgen.

Gerät demontieren

- 1.** Den Wasserhahn schließen.

- 2.** Den
→ "Wasserzulaufschlauch leeren",
Seite 59.
- 3.** Das Gerät ausschalten.
- 4.** Den Netzstecker des Geräts ziehen.
- 5.** Die restliche Waschlauge ablassen.
→ "Laugenpumpe reinigen",
Seite 56
- 6.** Die Schläuche abmontieren.
- 7.** Die Dosierbehälter entleeren.

Transportsicherungen einsetzen

Sichern Sie das Gerät für den Transport mit den Transportsicherungen, um Schäden zu vermeiden.

- 1.** Die 4 Abdeckkappen entfernen.
– Verwenden Sie bei Bedarf einen Schraubendreher für das Entfernen der Abdeckkappen.

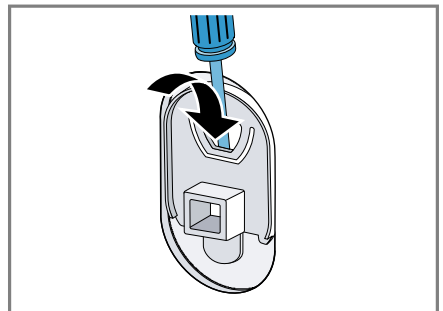

Bewahren Sie die Abdeckkappen auf.

- 2.** Die 4 Hülsen einsetzen.

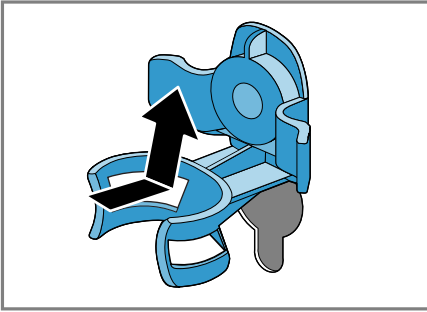

3. Alle Schrauben der 4 Transportsicherungen einsetzen und leicht anziehen.

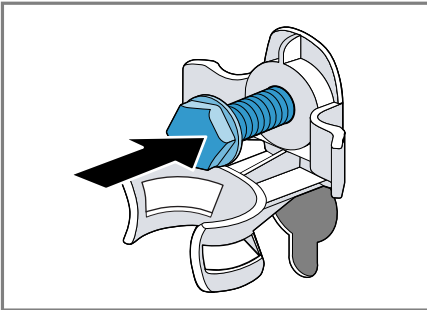

4. Die Netzanschlussleitung in die Halterung einsetzen ① und alle 4 Schrauben der Transportsicherungen mit einem Schraubenschlüssel SW13 festziehen ②.

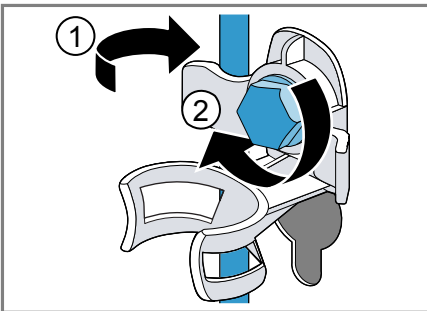

5. Den Schlauch in die Halterung einsetzen.

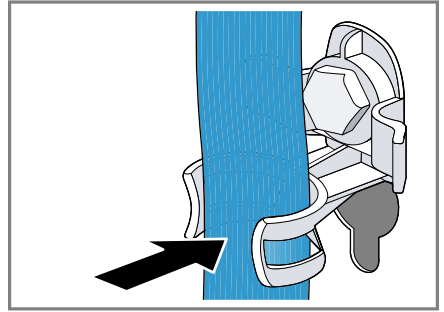

Gerät erneut in Betrieb nehmen

1. Die Transportsicherungen entfernen → Seite 16.
 2. Ca. 1 Liter Wasser in die Kammer für manuelle Dosierung in der Waschmittelschublade füllen.
 3. Das Programm **Abpumpen** starten.
- ✓ Das Waschmittel kann beim nächsten Waschen nicht ungenutzt in den Ablauf fließen.

Altgerät entsorgen

Durch umweltgerechte Entsorgung können wertvolle Rohstoffe wiederverwendet werden.

⚠ **WARNING**

Gefahr von Gesundheitsschäden!

Kinder können sich im Gerät einsperren und in Lebensgefahr geraten.

- ▶ Das Gerät nicht hinter einer Tür aufstellen, die das Öffnen der Gerätetür blockiert oder verhindert.
- ▶ Bei ausgedienten Geräten den Netzstecker der Netzanschlussleitung ziehen, danach die Netzanschlussleitung durchtrennen und das Schloss der Gerätetür so weit zerstören, dass die Gerätetür nicht mehr schließt.

1. Den Netzstecker der Netzanschlussleitung ziehen.
2. Die Netzanschlussleitung durchtrennen.
3. Das Gerät umweltgerecht entsorgen.



Dieses Gerät ist entsprechend der europäischen Richtlinie 2012/19/EU über Elektro- und Elektronikaltgeräte (waste electrical and electronic equipment – WEEE) gekennzeichnet. Die Richtlinie gibt den Rahmen für eine EU-weit gültige Rücknahme und Verwertung der Altgeräte vor.

Kundendienst

Wenn Sie Anwendungsfragen haben, eine Störung am Gerät nicht selbst beheben können oder das Gerät repariert werden muss, wenden Sie sich an unseren Kundendienst.

Viele Probleme können Sie durch die Information zur Störungsbehebung in dieser Anleitung oder auf unserer Webseite selbst beheben. Falls dies nicht der Fall ist, wenden Sie sich an unseren Kundendienst.

Wir finden immer eine passende Lösung und versuchen unnötige Besuche der Kundendiensttechniker zu vermeiden.

Wir stellen sicher, dass Ihr Gerät mit Original-Ersatzteilen von geschulten Kundendiensttechnikern im Garantiefall und nach Ablauf der Herstellergarantie repariert wird.

Aus Sicherheitsgründen darf nur geschultes Fachpersonal Reparaturen am Gerät durchführen. Der Garantieanspruch erlischt, wenn Reparaturen oder Eingriffe von Personen vorgenommen werden, die hierzu von uns nicht ermächtigt sind, oder wenn un-

sere Geräte mit Ersatzteilen, Ergänzungs- oder Zubehörteilen versehen werden, die keine Originalteile sind und dadurch ein Defekt verursacht wird.

Funktionsrelevante Original-Ersatzteile gemäß der entsprechenden Ökodesign-Verordnung erhalten Sie bei unserem Kundendienst für die Dauer von mindestens 10 Jahre ab dem Inverkehrbringen Ihres Geräts innerhalb des Europäischen Wirtschaftsraums.

Hinweis: Der Einsatz des Kundendienstes ist im Rahmen der Herstellergarantiebedingungen kostenfrei.

Detaillierte Informationen über die Garantiezeit und die Garantiebedingungen in Ihrem Land erhalten Sie bei unserem Kundendienst, Ihrem Händler oder auf unserer Webseite. Wenn Sie den Kundendienst kontaktieren, benötigen Sie Erzeugnisnummer (E-Nr.) und die Fertigungsnummer (FD) Ihres Geräts. Die Kontaktdaten des Kundendienstes finden Sie im beiliegenden Kundendienstverzeichnis oder auf unserer Webseite.

Erzeugnisnummer (E-Nr.) und Fertigungsnummer (FD)

Die Erzeugnisnummer (E-Nr.) und die Fertigungsnummer (FD) finden Sie auf dem Typenschild des Geräts. Das Typenschild befindet sich je nach Modell:

- auf der Innenseite der Tür.
- auf der Innenseite der Serviceklappe.
- auf der Rückseite des Geräts.

Um Ihre Gerätedaten und die Kundendienst-Telefonnummer schnell wiederzufinden, können Sie die Daten notieren.

AQUA-STOP-Garantie¹

Zusätzlich zu Gewährleistungsansprüchen gegen den Verkäufer aus dem Kaufvertrag und zusätzlich zu unserer Herstellergarantie leisten wir Ersatz zu folgenden Bedingungen.

- Sollte durch einen Fehler unseres Aqua-Stop-Systems ein Wasserschaden verursacht werden, so ersetzen wir Schäden privater Gebraucher. Um die Wassersicherheit zu gewährleisten muss das Gerät am Stromnetz angeschlossen sein.
- Die Haftungsgarantie gilt für die Lebensdauer des Geräts.
- Voraussetzung des Garantieanspruches ist, dass das Gerät mit Aqua-Stop fachgerecht entsprechend unserer Anleitung aufgestellt und angeschlossen ist; sie schließt auch die fachgerecht montierte Aqua-Stop-Verlängerung (Originalzubehör) mit ein. Unsere Garantie erstreckt sich nicht auf defekte Zuleitungen oder Armaturen bis zum Aqua-Stop-Anschluss am Wasserhahn.
- Geräte mit Aqua-Stop brauchen Sie grundsätzlich während des Betriebs nicht zu beaufsichtigen bzw. danach durch Schließen des Wasserhahns zu sichern. Lediglich für den Fall einer längeren Abwesenheit von Ihrer Wohnung, z. B. bei einem mehrwöchigen Urlaub, ist der Wasserhahn zu schließen.

¹ Je nach Geräteausstattung

Verbrauchswerte

Die angegebenen Verbrauchswerte sind ungefähre Angaben.

Die Werte weichen je nach Wasserdruck, Wasserhärte, Wassereinlauftemperatur, Raumtemperatur, Wäschart, Wäschemenge und Wäscheverschmutzung, verwendetem Waschmittel, Schwankungen in der Netzspannung und gewählten Einstellungen von den angegebenen Werten ab.

| Programm | Temperatur (°C) | Beladung (kg) | Energieverbrauch (kWh) ¹ | Wasserverbrauch (l) ¹ | Programmdauer (h) ¹ | Restfeuchte (%) ^{1, 2} |
|------------------------------|-----------------|---------------|-------------------------------------|----------------------------------|--------------------------------|---------------------------------|
| Baumwolle | 20 | 9 | 0,35 | 90 | 3 | 48 |
| Baumwolle ³ | 40 | 9 | 1,00 | 90 | 3 1/2 | 48 |
| Baumwolle | 60 | 9 | 1,55 | 90 | 3 1/2 | 48 |
| ☐ Baumwolle Eco ⁴ | ☐ 60°C | 9 | 0,95 | 57 | 4 | 53 |
| ☐ Baumwolle Eco ⁴ | ☐ 60°C | 4,5 | 0,45 | 47 | 3 3/4 | 53 |
| ☐ Baumwolle Eco ⁴ | ☐ 40°C | 4,5 | 0,52 | 44 | 3 | 53 |
| Baumwolle | 90 | 9 | 2,10 | 100 | 3 | 48 |
| Pflegeleicht ³ | 40 | 4 | 0,75 | 56 | 2 1/2 | 40 |
| Schnell / Mix | 40 | 4 | 0,60 | 42 | 1 | 60 |
| Fein / Seide | 30 | 2 | 0,20 | 35 | 3/4 | 30 |
| ☼ Wolle | 30 | 2 | 0,20 | 40 | 3/4 | 45 |

¹ Werte gemäß der gültigen Version von EN60456

² Restfeuchteangaben auf Basis programmabhängiger Schleuderdrehzahlbegrenzung und maximaler Beladung.

³ Information für Prüfinstitute: Bei einer Prüfung in Anlehnung an den gültigen Standard EN60456 ist die maximale Schleuderdrehzahl zu wählen und die automatische Dosierung zu deaktivieren, sofern diese Funktion nicht Gegenstand der Prüfung ist.

⁴ Programmeinstellung mit maximaler Drehzahl für Prüfungen und Energieetikettierung gemäß Richtlinie 2010/30/EU mit Kaltwasser (15 °C). Die Programme sind zur Reinigung normal verschmutzter Baumwoll-Textilien geeignet und in Bezug auf den kombinierten Energieverbrauch und Wasserverbrauch am effizientesten. Die Angabe der Programmtemperatur orientiert sich an der ausgewiesenen Temperatur auf dem Pflegeetikett in den Textilien. Die tatsächliche Waschtemperatur kann aus Energiespargründen von der angegebenen Programmtemperatur abweichen, die Waschwirkung entspricht den gesetzlichen Vorgaben.

Technische Daten

Zahlen und Fakten zu Ihrem Gerät finden Sie hier.

| | |
|--|---|
| Gerätehöhe | 850 mm |
| Gerätebreite | 600 mm |
| Gerätetiefe | 640 mm |
| Gewicht | 73 kg ¹ |
| Maximale Beladungsmenge | 9 kg |
| Netzspannung | 220 - 240 V, 50 Hz |
| ⇌ Minimale Installationsabsicherung | 10 A |
| Nennleistung | 2300 W |
| Leistungsaufnahme | <ul style="list-style-type: none"> ■ Aus-Zustand: 0,1 W ■ Unausgeschalteter Zustand: 0,43 W ■ Dauer des vernetzten Bereitschaftsbetriebs (Wi-Fi): 20 Min ■ Vernetzter Bereitschaftsbetrieb (Wi-Fi): 1,2 W |
| Wasserdruck | <ul style="list-style-type: none"> ■ Mindestens: 100 kPa (1 bar) ■ Maximal: 1000 kPa (10 bar) |
| Länge des Wasserzulaufschlauchs | 150 cm |
| Länge des Wasserablaufschlauchs | 150 cm |
| Länge der Netzanschlussleitung | 210 cm |
| Maximale Abpumphöhe | 100 cm |
| ¹ Je nach Geräteausstattung | |



A series of horizontal lines for writing, starting from the top right of the pencil icon and extending across the width of the page. The lines are evenly spaced and cover the majority of the page area.



A series of horizontal lines spanning the width of the page, intended for writing. The lines are evenly spaced and extend from the right edge of the pencil icon to the right margin.



Thank you for buying a Bosch Home Appliance!

Register your new device on MyBosch now and profit directly from:

- **Expert tips & tricks for your appliance**
- **Warranty extension options**
- **Discounts for accessories & spare-parts**
- **Digital manual and all appliance data at hand**
- **Easy access to Bosch Home Appliances Service**

Free and easy registration – also on mobile phones:

www.bosch-home.com/welcome

BOSCH
HOME APPLIANCES
SERVICE

Looking for help? You'll find it here.

Expert advice for your Bosch home appliances, help with problems or a repair from Bosch experts.

Find out everything about the many ways Bosch can support you:

www.bosch-home.com/service

Contact data of all countries are listed in the attached service directory.

Robert Bosch Hausgeräte GmbH

Carl-Wery-Straße 34

81739 München

GERMANY

www.bosch-home.com



9001428831 (990926)

de