

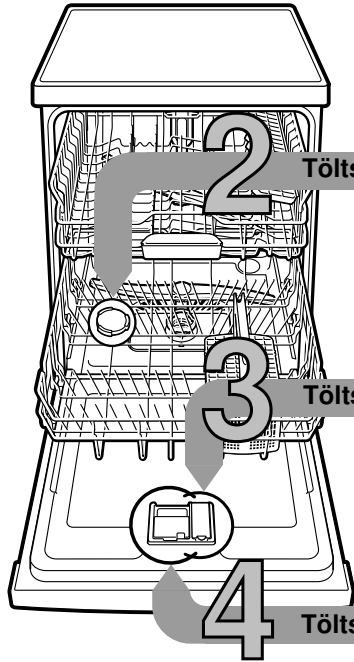

Röviden és egyszerűen: minden, amire mosogatógépének szüksége van...

Az első használat előtt feltétlenül olvassa el a felállítási és használati utasítást!



2 Töltse be a speciális sót

3 Töltse be az öblítőszer

4 Töltse be a tisztítószer

5 Kapcsolja be a készüléket

6 Válassza ki a programot

7 Indítsa el a programot Rajta ...

8 Kapcsolja ki a készüléket Minden tiszta...

A lágyítóberendezés beállítása *

A vízkeménységről érdeklődjön a vízműveknél, majd írja be az értéket ...

| Vízkeménységérték °dH | Keménységartomány | mmol/l | Beállítási érték |
|-----------------------|-------------------|---------|------------------|
| 0-6 | lágy | 0-1,1 | H:00 |
| 7-8 | lágy | 1,2-1,4 | H:01 |
| 9-10 | közepes | 1,5-1,8 | H:02 |
| 11-12 | közepes | 1,9-2,1 | H:03 |
| 13-16 | közepes | 2,2-2,9 | H:04 |
| 17-21 | kemény | 3,0-3,7 | H:05 |
| 22-30 | kemény | 3,8-5,4 | H:06 |
| 31-50 | kemény | 5,5-8,9 | H:07 |

* csak az első mosogatás előtt, vagy ha a vízkeménység értéke megváltozott

Hamar kész ...

és így állítsa be

- Kapcsolja be a BE/KI kapcsolót.
- Az A programgombot tartva lenyomva, és a START gombot nyomja meg annyiszor, amíg a számkijelzőn megjelenik a H:0....
- Mindkét gombot engedje el. Az A gomb világító kijelzője villog, és a számkijelzőn a gyárilag beállított H:04 érték világít.
- Nyomja meg a C programgombot. Minden egyes gombnyomásra egy fokkal nő a beállított érték; ha elérte a H:07 értéket, a kijelző ismét visszaál H:00-ra (ki).
- Nyomja meg a START gombot. A beállított értéket a készülék tárolja.

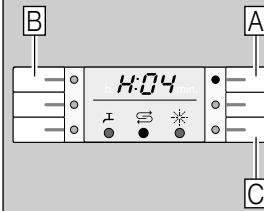

Vízkezelés (A 0 beállítási érték esetén nem szükséges!) ...

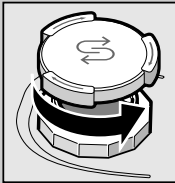

Csavarja le a fedelet.

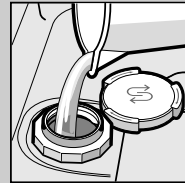

Csak az első mosogatás előtt töltsön vizet a sótartályba.

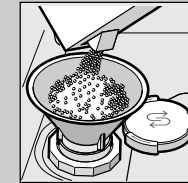

Töltsön be speciális sót (soha ne mosogatószert töltsön be!).

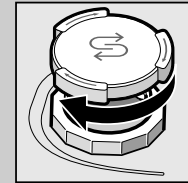

Zárja a fedelet. Azonnal mosogathat.

Hogy ragyogjon a tisztaságtól ...

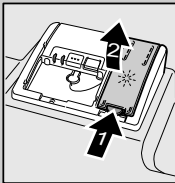

Az 1-es jelölést nyomja le, a 2-es fedelet emelje meg.



Az optimális szárítási eredmény érdekében

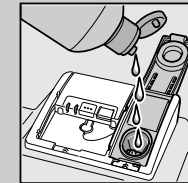

Töltsön be öblítőszer.

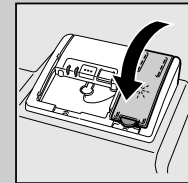

Zárja a fedelet. KLIKK!

Sok szennyeződés, sok tisztítószer ...

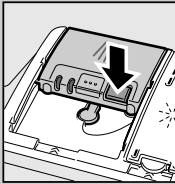

Esetleg nyissa fel a fedelet (nyomja meg a gombot).



Figyelem!
A kombinált termékek nem alkalmasak minden programhoz, vegye figyelembe a gyártó utasításait.

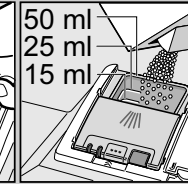
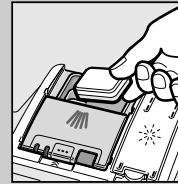

A mosogatószert csak a száraz mosogatószerkamrába töltsse be.

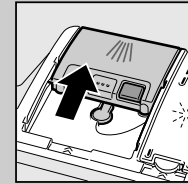

Tolja vissza a fedelet, nyomja le. KOPP!

Gyors, takarékos vagy intenzív ...

Programáttekintés

Ez a táblázat az összes lehetséges programot tartalmazza. Készülékének megfelelő programjait a kezelőlap alapján válassza ki. A programadatok laborban mért értékek és megfelelnek az EN 60436 európai normának. A fogyasztási értékek függenek a programválasztástól és a kiegészítő funkcióktól. Ha le van kapcsolva az öblítőszer-adagolás, vagy nincs öblítőszer, megváltozik az üzemeleti idő.

* normál fél töltet

** Éjszakai mosogatásra alkalmas program: hosszabb üzemeleti idő, ezért nagyon halk.

| | Intenzív 70° | Auto 45°/65° | Eco 50° | Csendes ** 50° | Üveg 40° | 65° | Gyors 65° | Gyors 45° | Előöblítés | Gép-ápolás |
|-------------------------|--------------|--------------|-------------|----------------|-------------|-------|-----------|-----------|------------|-------------|
| Időtartam óra : percben | 2:10-2:20 | 1:45-2:45 | 4:10 | 3:55-4:00 | 1:25-1:35 | 1:00 | 1:00 | 0:35 * | 0:15 | 1:30 |
| Áramfogyasztás kWh-ban | 1,250-1,450 | 0,900-1,350 | 0,923-0,937 | 1,050-1,090 | 0,800-0,850 | 1,300 | 1,300 | 0,800 | 0,050 | 0,900-1,060 |
| Vízfogyasztás literben | 11-14 | 5-16 | 7,5 | 10 | 11-14 | 10 | 10 | 10 | 4 | 9,5-12,5 |

A lehetséges kiegészítő funkciók leírását a használati útmutatóban találja.

Karbantartás és ápolás

Hogy a mosogatás tökéletes legyen ...

A szennyvíz-szivattyú tisztítása

Szűrők
...ellenőrizze,
esetleg tisztítsa
meg őket

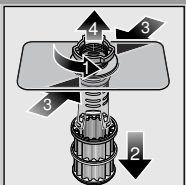

Forgassa
el a szűrőhengert,
vegye
ki a szűrőrendszert ...



csapvíz
alatt
mossa le ...

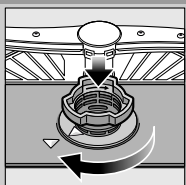

helyezze vissza ...

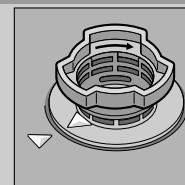

A szűrőrendszert
csavarja be,
**FIGYELJE
A JELÖLÉST!**

- Húzza ki a hálózati csatlakozót.
- Távolítsa el a szűrőket,
és a vizet meregesse ki.
- A fedelet emelje ki (A).
- A járókerék környékét vizsgálja meg,
hogy nincsenek-e ott idegen testek.
- A fedelet hallhatóan pattintsa be (B).
- A szűrőket helyezze be.

Mosogatókarok
...távolítsa
el a dugulásokat/
lerakódásokat

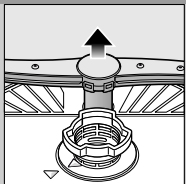

az alsó kart
húzza felfelé ...

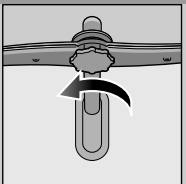

csavarja
le a felső kart ...

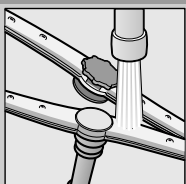

folyó víz alatt
(esetleg
fogpiszkálóval)
tisztítsa ki
a permetező
fűvőkákat ...

helyezze vissza
az alsó kart ...

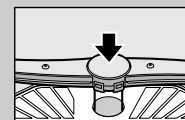

csavarja be erősen
a felső kart

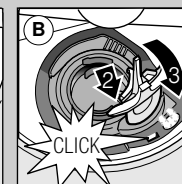
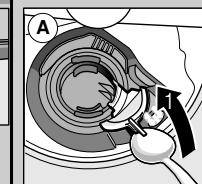

Kiseb zavarok sajátkezü elhárítása ...

... nézzen utána, megéri!

A további útmutatásokat megtalálja a használati utasításban

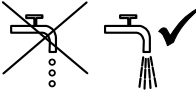
| Hibajelenség | Lehetséges okok | A hiba elhárítása |
|----------------------------------|--|---|
| Világít a „A” kijelzés | A hozzáfolyó szerelvény összenyomódott vagy elvízkövesedett  | <ul style="list-style-type: none"> Nyissa ki a hozzáfolyó szerelvényt. 1. A vízcsatlakozást csavarja le. 2. Tisztítsa meg a vízcsatlakozásban levő szűrőt! 3. Ha nyitva a vízcsap, az átfolyási mennyiség min. 10 l/min kell, hogy legyen. Kisebb átfolyás esetén ki kell cserélni a hozzáfolyó szerelvényt. A hozzáfolyó tömlőt megtörés nélkül helyezze el. |
| Kijelző „E:22” | A szűrők elszennyeződtek vagy eldugultak | <ul style="list-style-type: none"> Tisztítsa meg a szűrőket (lásd fent). |
| Világít a „E:24” és „A” kijelzés | A szennyvíz-tömlő eltömődött vagy meg van törve A szennyvíz-szivattyú burkolata nincs felszerelve | <ul style="list-style-type: none"> A szennyvíz-tömlőt megtörés nélkül vezesse el. Szerelje fel a burkolatot (lásd fent). |
| Világít a „E:25” és „A” kijelzés | A szennyvízszivattyú leblokkolt | <ul style="list-style-type: none"> Tisztítsa meg a szennyvízszivattyút (lásd fent). |
| Egyéb hibajelzés „E:XX” világít | A készülék műszaki hibás | <ul style="list-style-type: none"> Hívja fel a gyári vevőszolgálatot (nevezze meg a hibajelzést). A készüléket áramtalanítsa. |
| A készülékben maradék víz van | A program még nem fejeződött be | <ul style="list-style-type: none"> Zárja be a gépet és kapcsolja be ill. szakítsa meg a programot (lásd a program megszakítása). |
| Rozsdafoolt az evőeszközön | Az evőeszköz nem rozsaálló A kemény késpengék hajlamosabbak Külső rozsa | <ul style="list-style-type: none"> Mosogatógépben mosogatásra alkalmas evőeszközt használjon. Soha ne mosogasson a gépben rozsdásodó eszközöket. |

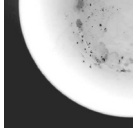
| Hibajelenség | Lehetséges okok | A hiba elhárítása |
|--|--|---|
| Az edény nem tiszta | Az edények egymáson ill. egymás fölött vannak | <ul style="list-style-type: none"> Az edényeket egyenként elkülönítve rakja be, kerülje a ráfekvéseket. |
| Homok vagy grízszerű maradványok az edényen  | Túl kevés a mosogatószer Nem megfelelő programot választott A mosogatókar-fűvőkák eltömődtek A szűrők elszennyeződtek, nem illeszkednek jól A mosogatókarok leblokkoltak | <ul style="list-style-type: none"> Tartsa be a gyártó (mosogatószer) előírásait. Erősebb programot válasszon. Tisztítsa meg a mosogató karokat (l.m.f.). Tisztítsa meg a szűrőket (lásd fent). Az edényt úgy helyezze el, hogy a mosogatókarok szabadon foroghassanak. |
| Foltok és fátyolosodás | Túl sok/túl kevés az öblítőszer-adagolás | <ul style="list-style-type: none"> Fátyolosodás esetén: csökkentse az adagolást. Víz- vagy vízkőfoltok esetén: növelje az adagolást. |
| Az edény nedves maradt | Öblítőszer A használt kombinált mosogatószernek rossz a szárítási teljesítménye Készülék beállítása | <ul style="list-style-type: none"> Növelje az adagolást. Cserélje ki a terméket. Használjon öblítőszert. Aktiválja az intenzív szárítást (modelltől függően). |
| Tejszínű lerakódások az edényeken (eltávolíthatók) | Rozszul állította be a vízkeménységet Hiányzik a só | <ul style="list-style-type: none"> Helyesen állítsa be a vízlágyító berendezést. Töltson be só. |
| Tejszínű bevonatok, az üvegemű homályos/fénytelen (nem eltávolítható) | A poharak nem alkalmasak a mosogatógépben való mosogatásra | <ul style="list-style-type: none"> Mosogatógépben mosogatható üvegárut használjon. Üvegkímélő mosogatószert használjon. |
| A műanyag/egyéb edények elszennyeződtek | Túl kevés a mosogatószer Élelmiszer-színezékek által okozott elszíneződések (paradicsomszós) | <ul style="list-style-type: none"> Tartsa be a gyártó (mosogatószer) előírásait. Az elszíneződések jelentéktelenek; a további öblítéseknek eltűnnek. |

A program megszakítása ...

A helyes elrendezés ...

Program közben a START gombot kb. 3 másodpercre (Reset) nyomja meg.



A számkijelző „0:01”-t mutat. kb. 1 perc múlva a programnak vége, megjelenik a „0:00”.



Kapcsolja ki a készüléket.

A mosogatógépben is elmosogatható edényeket (anélkül, hogy azokon hamu-, viasz-, zsiradék-, festékmaradványok vagy címék lennének; a nagyobb mennyiségű gyümölcsíz-, tejtermék- vagy ételmaradékokat nagyjából távolítsa el) a használati utasításnak megfelelően rendezze el, majd ellenőrizze, hogy a mosogatókarok tudnak-e szabadon forogni.