



BOSCH



Užregistruokite
savo naująjį
įrenginį „MyBosch“
dabar ir pasinaudokite
nemokamomis
privilegijomis:
[bosch-home.com/
welcome](http://bosch-home.com/welcome)

Skalbyklė

WAT ...

It Naudojimo ir statymo instrukcija

Jūsų naujosi skalbyklė

Jūs nusprendėte įsigyti Bosch aukščiausios kokybės skalbyklę.

Raskite šiek tiek laiko perskaityti apie skalbyklės privalumus ir juos įsidėmėti.

Kad būtų įvykdyti aukšti Bosch prekės ženklui keliami kokybės reikalavimai, kiekviena iš mūsų gamyklos išvežama skalbyklė rūpestingai patikrinama, ar gerai veikia ir yra nepriekaištingos būklės.

Daugiau informacijos apie mūsų gaminius, priedus, atsargines dalis ir techninę priežiūrą ieškokite mūsų interneto svetainėje www.bosch-home.com arba kreipkitės į mūsų klientų aptarnavimo centrus.

Jei naudojimo ir pastatymo instrukcijoje aprašomi skirtingi modeliai, atitinkamose vietose nurodomi jų skirtumai.



Skalbyklę pradėkite eksploatuoti tik perskaitę šią naudojimo ir pastatymo instrukciją!

Vaizdavimo taisyklės

Įspėjimas!

Kartu pateikiamas simbolis ir signalinis žodis įspėja apie galimą pavojingą situaciją. Jei nepaisysite, galite mirtinai arba sunkiai susižaloti.

Dėmesio!

Šis signalinis žodis įspėja apie galimą pavojingą situaciją. Jei nepaisysite, gali būti padaryta materialinės žalos ir (arba) žalos aplinkai.

Nurodymas / patarimas

Optimalaus prietaiso naudojimo nurodymai ir naudinga informacija.

1. 2. 3. / a) b) c)

Atskiri veiksmai pažymėti skaičiais arba raidėmis.

■ / -

Prieš išvardijimą yra langelis arba įtrauka.

Turiny

 Naudojimas pagal paskirtį 4	 Prietaiso valdymas 16
 Saugos nuorodos 5	Skalbyklės parengimas 16
Elektros sauga 5	Prietaiso įjungimas / programos parinkimas 16
Pavojus susižeisti 5	Programos pirminių nuostatų keitimas 17
Vaikų sauga 5	Papildomų programos nuostatų parinkimas 17
 Aplinkosauga 6	Skalbinių sudėjimas į būgną 17
Pakuotė / senas prietaisas 6	Skalbimo ir priežiūros priemonių dozavimas ir pildymas 18
Taupymo patarimai 7	Programos paleidimas 18
 Susipažinimas su prietaisu 8	Apsauga nuo vaikų / valdymo blokuotė 18
Skalbyklė 8	Papildomas skalbinių įkrovimas 18
Valdymo elementai 9	Programos keitimas 19
 Skalbiniai 11	Programos nutraukimas 19
Skalbinių paruošimas 11	Programos pabaiga 19
Skalbinių rūšiavimas 11	Skalbinių išėmimas/Prietaiso išjungimas 19
Kraskmolijimas 11	
Dažymas / blukinimas 12	 Išmani dozavimo sistema 20
Mirkymas 12	Išmani dozavimo sistema skalbimo priemonių stalčiuke 20
 Skalbimo priemonės 12	Paleidimas / dozavimo indelio pripildymas 20
Tinkamų skalbimo priemonių parinkimas 12	Kasdieniam naudojimui 21
Energijos ir skalbimo priemonių taupymas 13	Esminiai / pagrindiniai nuostatai 21
 Programos pirminiai nuostatai . 13	Rankinis dozavimas 22
Temperatūra 13	 Prietaiso nuostatai 23
Gręžimo sūkių skaičius 13	Nustatymo režimo aktyvinimas 23
Programos pabaigos laikas 13	Garsinio signalo garso stiprumo keitimas 23
i-DOS nuostatai 14	Jutiklinio ekrano ryškumo keitimas 24
Atminties programa 15	Priminimo apie būgno priežiūros funkciją parinkimas / atšaukimas 24
 Papildomos programų nuostatos 15	Nustatymo režimo išjungimas 24
SpeedPerfect 15	 Jutiklinė sistema 24
EcoPerfect 15	Automatinis kiekio nustatymas 24
Apsauga nuo vaikų 15	Netolygaus svorio kontrolės sistema 24
Papildomas vanduo 15	VoltCheck 24
Pirminis skalbimas 16	



Valymas ir techninė priežiūra . 25

Skalbyklės korpusas / valdymo skydelis	25
Skalavimo būgnas.	25
Kalkių šalinimas.	25
i-DOS skalavimo priemonių stalčiukas ir jo korpusas	25
Užsikimšęs pamuilų siurblys, avarinis ištuštinimas	27
Užsikimšusi nutekėjimo žarna prie sifono.	27
Užsikimšęs sietas vandens įvade	28



Sutrikimai, ką daryti? 29

Avarinis atidarymas	29
Nuorodos rodmenų laukelyje.	29
Ką daryti atsiradus sutrikimams?	31



Klientų aptarnavimo tarnyba . . . 33



Techniniai duomenys 33



Pastatymas ir prijungimas 34

Komplektacija	34
Saugos nuorodos	34
Pastatymo vieta	35
Pastatymas ant pakylės arba medinių perdangų grindų	35
Pastatymas ant pakylės su stalčiumi	35
Prietaiso įmontavimas virtuvės balduose	35
Transportavimo apsaugų nuėmimas	35
Žarnos ir laido ilgis	36
Vandens tiekimas	36
Vandens nutekėjimas.	37
Išlyginimas.	38
Elektros jungtis	38
Prieš 1-ąjį skalvimą	39
Transportavimas	39



„Aqua Stop“ garantija 41



Naudojimas pagal paskirtį

- Skirta naudoti tik namuose ir buitinėje aplinkoje.
- Mašina pritaikyta skalavimo pamuilėse plauti skalbyklėse skalbiamus tekstilės gaminius ir rankomis plaunamą vilną.
- Eksploatuojant turi būti naudojamas šaltas geriamasis vanduo ir įprastos skalavimo ir priežiūros priemonės, skirtos skalbyklėms.
- Dozuodami skalbiklius / pagalbines / priežiūros ir valymo priemones būtinai paaisykite gamintojo nurodymų.
- Vaikams nuo 8 metų, asmenims, kurie dėl nepakankamų fizinių, jutiminių ar protinių gebėjimų, nepatyrimo ar nežinojimo nėra pajėgūs saugiai valdyti skalbyklę, ją leidžiama naudoti tik **priežiūrint** arba **instruktuojant** kitam asmeniui. Vaikai be priežiūros negali atlikti valymo ir techninės priežiūros darbų.
- Jaunesnius nei 3 metų vaikus laikykite atokiai nuo skalavimo mašinos.
- Šis prietaisas pritaikytas naudojimui tik iki ne daugiau kaip 4000 metrų aukštyje virš jūros lygio.
- Arti skalbyklės negali būti naminių gyvūnų.

Prieš pradėdami naudotis prietaisu:

Perskaitykite naudojimo ir montavimo instrukciją bei kitą prie skalbyklės pridėtą informacinę dokumentaciją ir laikykitės jose pateiktų nurodymų. Dokumentus pasilaikykite vėlesniam laikui.

Saugos nuorodos

Elektros sauga

Įspėjimas

Kyla pavojus gyvybei!

Prisilietus prie įtampingųjų dalių, gali ištikti elektros smūgis.

- Niekada nelieskite el. tinklo kištuko šlapiomis rankomis.
- Maitinimo laidą visada traukite tik už kištuko. Niekada netraukite už laido, nes galite jį sugadinti.

Pavojus susižeisti

Įspėjimas

Pavojus susižeisti!

- Keliant skalbyklę už atsikišusių konstrukcinių dalių (pvz., įdėjimo liuko), konstrukcinės dalys gali nulūžti ir sužeisti. Nėkelkite skalbyklės už atsikišusių konstrukcinių dalių.
- Užlipus ant skalbyklės darbatalis gali sulūžti ir sužeisti. Nelipkite ant skalbyklės.
- Atsirėmus į atidarytą įdėjimo liuką ar ant jo atsėdus, skalbyklė gali apvirsti ir sužeisti. Nesiremkite į atidarytą įdėjimo liuką.

- Jei įkišite rankas į besisukantį būgną, galite jas susižeisti. Nekiškite rankų į besisukantį būgną. Palaukite, kol būgnas sustos.

Įspėjimas

Pavojus nusideginti!

Skalbiant aukštoje temperatūroje, prisilietus prie karštų pamuilių (pvz., išpumpuojant karštas pamuiles į praustuva) galima nusiplikyti. Nelieskite karštų pamuilių.

Vaikų sauga

Įspėjimas

Kyla pavojus gyvybei!

- Vaikai žaisdami prie skalbyklės gali patekti į pavojingas gyvybei situacijas arba susižeisti.
 - Nepalikite vaikų be priežiūros šalia skalbyklės.
 - Vaikai negali žaisti su skalbykle.
- Vaikai gali užsisklęsti prietaise ir jų gyvybei iškiltų pavojus. Kai prietaisas atitarnauja:
 - ištraukite elektros kištuką.
 - Atskirkite elektros laidą ir pašalinkite kartu su kištuku.
 - Sugadinkite įdėjimo liuko užraktą.

Īspējimas

Kyla pavojus uždusti!

Žaisdami vaikai gali įsivynioti į pakuotę / plėvelę ir pakuotės dalis arba užsimauti ant galvos ir uždusti.

Pakuotę, foliją ir kitas pakuotės dalis laikykite vaikams nepasiekiamoje vietoje.

Īspējimas

Kyla pavojus apsinuodyti!

Suvalgius (išgėrus) skalbimo ir priežiūros priemonių galima apsinuodyti.

Skalbimo ir priežiūros priemonės laikykite vaikams nepasiekiamoje vietoje.

Īspējimas

Akių / odos dirginimas!

Patekusios ant akių / odos skalbimo ir priežiūros priemonės gali sudirginti.

Skalbimo ir priežiūros priemonės laikykite vaikams nepasiekiamoje vietoje.

Īspējimas

Pavojus susižeisti!

Skalbiant aukšta temperatūra įdėjimo liuko stiklas įkaista.

Neleiskite vaikams liestis prie karšto įdėjimo liuko.







Aplinkosauga

Pakuotė / senas prietaisas



Utilizuokite pakuotę pagal aplinkosaugos reikalavimus. Šis prietaisas yra paženklintas pagal Europos direktyvą 2012/19/EB dėl elektros ir elektroninės įrangos atliekų (waste electrical and electronic equipment – WEEE). Direktyva reglamentuoja ES galiojančią senos įrangos grąžinimo ir utilizavimo tvarką.

Taupymo patarimai

- Kraukite maksimalų leistiną skalbinių kiekį, numatytą kiekvienai programai. Programų apžvalga → Priedas prie naudojimo ir pastatymo instrukcijos
 - Įprastai susitepusius skalbinius skalbkite be pirminio skalbimo.
 - Skalbdami truputį arba vidutiniškai nešvarius skalbinius, taupykite energiją ir skalbimo priemones. → 13 psl.
 - Skalbimo priemonę dozuojant **išmaniąja dozavimo sistema** (i-DOS), taupoma skalbimo priemonė ir vanduo.
 - Temperatūra turi būti parenkama pagal tekstilės gaminio priežiūros etiketėje nurodytus duomenis. Ant skalbyklės nurodytos temperatūros gali neatitikti nurodytųjų, kad būtų pasiektas optimalus elektros energijos taupymo ir skalbimo rezultatas.
 - **Nurodymai dėl energijos ir vandens sąnaudų:**
Rūdmenyse pateikiama informacijos apie santykinį energijos ir vandens sąnaudų kiekį parinktose programose.
Kuo daugiau rodmens segmentų matosi, tuo didesnės yra sąnaudos. Parinkdami skirtingus programų nuostatus, galite palyginti sąnaudas programoms ir prireikus parinkti energiją ir vandenį tausančius programų nuostatus.
-  ■■■■■
 ■■■■■
-  Energijos sąnaudos
 -  Vandens sąnaudos
- **Energijos taupymo režimas:**
jutiklinio ekrano mygtuko apšvietimas užgesa po vienos minutės, mirksi mygtukas . Norėdami įjungti apšvietimą, spustelėkite jutiklinį ekraną.

Energijos taupymo režimas neaktyvinamas, jei veikia kokia nors programa.

- **Automatinis išjungimas** (tik prieš įjungiant programą arba jai pasibaigus): jei ilgesnį laiką nespaudžiami jokie mygtukai, automatiškai įsijungia energijos taupymo režimas. Norėdami įjungti prietaisą, vėl paspauskite pagrindinį jungiklį.
- Jeigu skalbiniai po to bus džiovinami džiovyklėje, džiovinimo apsisukimų skaičių nustatykite pagal džiovyklės gamintojo instrukciją.

Susipažinimas su prietaisu

Skalbyklė

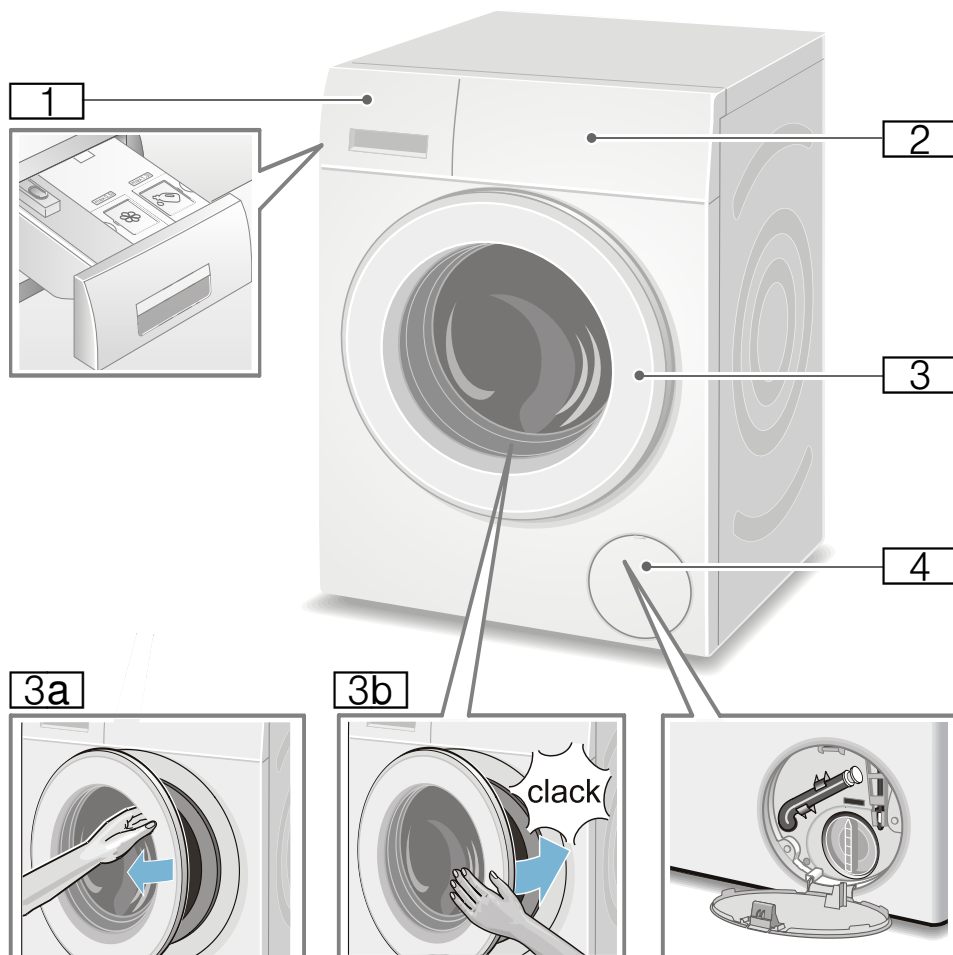

- 1** Skalavimo priemonių stalčiukas
→ 18 psi.
- 2** Valdymo elementai
- 3** Prietaiso durelės su rankena ant lango
- 3a** Įdėjimo liuko atidarymas
- 3b** Įdėjimo liuko uždarymas
- 4** Techninės priežiūros dangtelis

Valdymo elementai

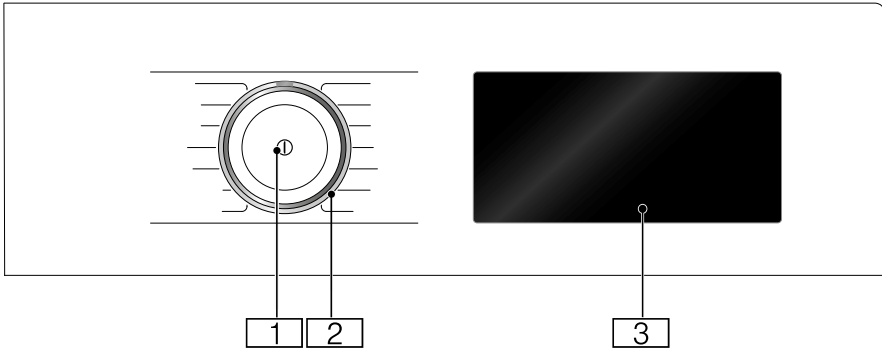

- 1 Pagrindinis jungiklis**
Mygtuku ① prietaisą įjungsite ir išjungsite.
- 2 Programų parinkties rankenėlė**
Programų parinkties rankenėlę galite sukti abiem kryptimis (kairėn ir dešinėn).

- 3 Jutiklinis ekranas**
Čia pateikiama informacija apie programą ir nuostatų parinkimo galimybes, o šiuos nuostatus galite parinkti spustelėdami krašteliu apvestas ir pabrauktas sritis.

Jutikliniame ekrane rodoma informacija

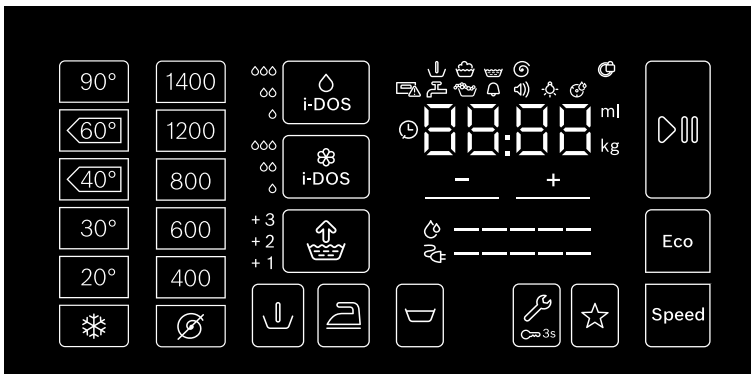

Rodmenų ir valdymo laukeliai	Nustatymo reikšmių rodmuo	Nuostatas
90°, 60° ◁, 40° ◁◁, 30°, 20°, ❄️		Temperatūra, °C; ❄️ = šaltai
1400*, 1200, 800, 600, 400, ↻		Gręžimo apskukų skaičius; ↻ = be gręžimo

* Didžiausias gręžimo apskukų skaičius priklauso nuo prietaiso.

Rodmenų ir valdymo laukeliai	Nustatymo reikšmių rodmuo	Nuostatas
„i-Dos“	◦, ∞, ∞∞, išjungta	Skalbiklio dozės dydis
„i-Dos“	◦, ∞, ∞∞, išjungta	Minkštiklio dozės dydis
Speed		SpeedPerfect
Eco		EcoPerfect
	+1, +2, +3, išjungta	Papildomas vanduo; + papildomas skalavimo etapas
		Apsauga nuo vaikų
		Pirminis skalbimas
3 sec		Apsauga nuo vaikų / valdymo blokuotė
☆		Atminties programa
		Ijungti / pauzė
		Prietaiso nuostatai: nurodymo signalas, valdymo signalas, jutiklinio ekrano ryškumas, būgno priežiūros priminimo funkcija
+ , -	Nustatymo reikšmių keitimas Pastaba. Jei galima nustatyti kelias nustatymo reikšmes, spaudžiant ir laikant +, - automatiškai pasiekama galinė nustatymo reikšmė. Tuomet paspaudus dar kartą galite iš naujo keisti nustatymo reikšmes.	
* Didžiausias gręžimo apskų skaičius priklauso nuo prietaiso.		

Kiti rodmenys	Informacija
-----	Energijos sąnaudos
-----	Vandens sąnaudos
	Programos būklė: pirminis skalbimas, skalbimas, skalavimas, gręžimas
	Įdėjimo liukas užrakintas
	Skalbimo priemonių stalčiukas atidarytas
	Vandens čiaupas užsuktas / per mažas vandens slėgis
	Atpažintos putas
▢▢ : ▢▢	Programos trukmė, pvz., 1:51; pabaigos laikas, pvz., 8,5 val.; rekomenduojama įkrova, pvz., 8,0 kg; programos būklė, pvz., pabaiga; pagrindinis dozavimo kiekis, pvz., 36 ml



Skalbiniai

Skalbių paruošimas

Dėmesio!

Prietaiso pažeidimai / tekstilės pažeidimai

Svetimkūniai (pvz., monetos, sąvaržėlės, smeigtukai, viny) gali apgadinti skalbinius arba konstrukcines skalbyklės dalis.

Todėl ruošdamiesi skalbti atkreipkite dėmesį į tokias nuorodas:

- Ištuštinkite kišenes.

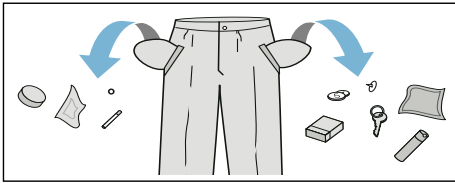

- Atkreipti dėmesį, kad nebūtų metalinių daiktų (sąvaržėlių ir t. t.), ir juos pašalinti.
- Jautrius skalbinius (kojines, liemenėles su lankeliais ir t. t.) skalbkite tinklelyje arba maišelyje.
- Uždarykite užtrauktukus, užsegiokite užvalkalus.
- Iš kišenių ir apsiuvų šepetėliu išvalykite smėlį.
- Išimkite užuolaidų pakabeles arba sudėkite skalbiamas užuolaidas į tinklinį maišelį.

Skalbių rūšavimas

Pagal gamintojo priežiūros etiketėje pateiktas priežiūros nuorodas ir duomenis skalbinius rūšiuokite, atsižvelgdami į:

- audinio / pluošto rūšį;
- spalvą.

Pastaba. Skalbiniai gali nusidažyti arba neišsiskalbti. Baltus ir spalvotus skalbinius skalbkite atskirai.

Naujus spalvotus skalbinius pirmą kartą skalbkite atskirai.

- Nešvarumas
Kartu skalbkite vienodo nešvarumo lygio skalbinius.
Kai kurie nešvarumo laipsnio pavyzdžiai pateikti čia → 13 psl..
 - **Siek tiek nešvarūs:** nesirinkite pirminio skalbimo, jei reikia, nustatykite **Speed**.
 - **Normalūs**
 - **Labai nešvarūs:** dėkite mažiau skalbinių, parinkite programą su pirminiu skalbimu.
 - **Dėmės:** dar neįsisenėjusias dėmes pašalinkite / apdorokite prieš skalbdami. Pirmiausia patapnokite muilo šarmu, netrinkite. Po to skalbinius išskalbkite nustatę atitinkamą programą. Įsisenėjusias / pridžiūvusias dėmes gali pavykti pašalinti tik kelis kartus išskalbus.
- Simboliai ant priežiūros etiketėčių
Pastaba. Ties simboliais nurodyti skaičiai žymi aukščiausią galimą skalbimo temperatūrą.



galima skalbti įprastai; pvz., programa „Medvilnė“



būtina skalbti tausojant; pvz., programa „Lengvos priežiūros skalbiniai“



būtina skalbti labai tausojant, pvz., programa „Jaurūs skalbiniai/šilkas“





reikia skalbti rankomis; pvz., programa „Vilna“



Skalbiniai, kurių negalima skalbti skalbyklėje.

Krakmolijimas

Pastaba. Skalbių prieš tai nereikėtų skalauti minkštikliu.





1. Ijunkite prietaisą.
2. Parinkite programą  **Skalavimas.**
3. Gamintojo nurodytą skysto krakmolo kiekį ranka įpilkite į kairįjį skyrelį (jei reikia, jį prieš tai išvalykite).
4. Spustelėkite valdymo laukelį .

Dažymas / blukinimas

Dažyti leidžiama tik tiek, kiek tai reikalinga buityje. Druska gali pažeisti taurųjį plieną! Atkreipkite dėmesį į dažų gamintojo nurodymus!

Skalbinių **nedაžyti** skalbyklėje!

Mirkymas

1. Ijunkite prietaisą.
2. Parinkite programą  **Medvilnė 30 °C.**
3. Skalbiklio įpilkite naudodami i-DOS arba pagal gamintojo duomenis įpilkite į kairįjį skyrelį.
4. Spustelėkite valdymo laukelį . Programa įjungiamą.
5. Maždaug po 10 minučių spustelėkite , jei norite sustabdyti programą.
6. Praėjus pageidaujiamam mirkymo laikui vėl paspauskite , jei norite, kad programa būtų tęsiama, arba pakeiskite programą.

Pastabos

- Dėkite vienos spalvos skalbinius.
- Papildomų skalbimo priemonių nereikia, skalbiant naudojamos mirkymo pamuilės.



Skalbimo priemonės

Tinkamų skalbimo priemonių parinkimas

Renkantis skalbimo priemones, temperatūrą ir skalbinių apdorojimo būdą, svarbiausia atsižvelgti į gaminio priežiūros etiketę, → žr. interneto svetainėje www.sartex.ch.

Interneto svetainėje www.cleanright.eu rasite dar daugiau naudingos informacijos apie skalbimo priemones, priežiūros priemones bei valiklius, naudojamus namų ūkyje.

- **Universaloji skalbimo priemonė su priedais, šviečiančiais UV šviesoje**
tinka virinamiems baltiems skalbiniams iš lino ir medvilnės
Programa: Cottons (Medvilnės skalbimas)/
šaltai – maks. 90 °C
- **Spalvotų audinių plovikliai be baliklių ir priedų, šviečiančių UV šviesoje**
tinka spalvotiems skalbiniams iš lino ir medvilnės
Programa: Cottons (Medvilnės skalbimas)/
šaltai – maks. 60 °C
- **Spalvotų audinių ir švelnūs plovikliai be priedų, šviečiančių UV šviesoje**
tinka spalvotiems skalbiniams iš lengvai skalbiamų pluoštų, sintetikos
Programa Easy-Care (Lengvos priežiūros skalbiniai)/
šaltai – maks. 60 °C
- **Švelnūs skalbinių plovikliai**
tinka jautriems, ploniems audiniams, šilkui arba viskozei
Programa Delicate/Silk (Jautrūs skalbiniai/Šilkas)/
šaltai – maks. 40 °C
- **Vilnos plovikliai**
tinka vilnai
Programa Wool (Vilna)/
šaltai – maks. 40 °C

Energijos ir skalbimo priemonių taupymas

Skalbant nestipriai ir vidutiniškai supurvintus skalbinius, galima sutaupyti elektros energijos (sumažinant skalbimo temperatūrą) ir skalbimo priemonių.

Taupymas	Suteršimas/nuoroda
<p>Mažesnė temperatūra ir pagal rekomendacijas dozuojama skalbimo priemonė</p> 	<p>Mažas Nematyti purvo ir dėmių. Drabužiai prisigėrę kūno kvapo, pvz.:</p> <ul style="list-style-type: none"> ploni vasariniai ir sportiniai drabužiai (dėvėti kelias valandas) marškinėliai, marškiniai, palaidinukės (dėvėtos iki 1 dienos) svečių patalynė ir rankšluosčiai (naudoti 1 dieną)
	<p>Normalus Matomi nešvarumai arba kelios nedidelės dėmės, pvz.:</p> <ul style="list-style-type: none"> marškinėliai, marškiniai, palaidinukės (suprakalnutos, dėvėtos kelis kartus) rankšluosčiai, patalynė (naudota iki 1 savaitės)
<p>Priežiūros etiketėje nurodyta temperatūra ir labai nešvariems skalbiniams rekomenduojama skalbimo priemonės dozė</p>	<p>Didelis Aiškiai matomi suteršimai ir (arba) ryškios dėmės, pvz.: virtuviniai rankšluosčiai, kūdikių drabužėliai, darbo drabužiai</p>

Pastaba. Dozuodami skalbimo/pagalbines/priežiūros ir valymo priemones, atsižvelkite į gamintojo nurodymus. → 18 psl.

P+ Programos pirminiai nuostatai

Parinkus programą, programos išankstiniai nuostatai rodomi jutikliniame ekrane ir juos galima keisti.

Visų galimų programos nuostatų apžvalgą rasite pridėtiniame naudojimo ir įrengimo instrukcijos lape.

Temperatūra

Prieš programą ir jai prasidėjus galite keisti nustatytą temperatūrą, atsižvelgdami į programos etapą.

Didžiausia galima temperatūra priklauso nuo parinktos programos.

Gręžimo sūkių skaičius

Prieš programą ir jai prasidėjus galite keisti gręžimo sūkių skaičių (sūk./min., sūkius per minutę), atsižvelgdami į programos etapą.

Nuostatas ☺: be gręžimo, vanduo tik išsiurbiamas. Skalbiniai būgne lieka vandenyje, pvz., jei skalbinių nereikia gręžti.

Didžiausias galimas sūkių skaičius priklauso nuo parinktos programos ir modelio.

Programos pabaigos laikas

Pasirinkus programą pasirodo programos trukmė, pvz., **1:51** (h:min. (valandos:minutes)).

Prieš paleisdami programą galite 30 minučių žingsniais daugiausia iki 24 h (h = valanda) nukelti laiką, kada turi būti baigta programa.

Ijungus programą rodomas parinktas laikas, pvz., **8.5h** ir jis skaičiuojamas atgal, kol prasideda skalbimo

It Programos pirminiai nuostatai

programa. Paskui rodoma programos trukmė.

Pastaba. Programai veikiant automatiškai pritaikoma programos trukmė. Programos trukmė gali pasikeisti ir pakeitus programos išankstinius nuostatus arba programos nuostatus, putų atpažinimo, netolygaus svorio atpažinimo funkcijas, įkrovą ar nešvarumo laipsnį.

Ijungus programą, kol laikas skaičiuojamas atgal, galima keisti, kaip nurodyta toliau.

1. Spustelėkite valdymo laukelį ▷⏏.
2. Spustelėdami + arba – pakeisite laiką.
3. Vėl spustelėkite ▷⏏.

Ijungę programą, kol skaičiuojama programos trukmė, prireikus galite įdėti papildomų skalbinių arba juos išimti.
→ 18 *psl.*

i-DOS nuostatai

Jūsų skalbyklėje yra įrengta išmanioji skystų skalbiklių ir minkštiklių dozavimo sistema.

Daugelyje Jūsų skalbyklės programų skalbiklis ir minkštiklis dozuojami automatiškai.

Gamykloje iš anksto nustatyta:

- ◦ i-DOS: ◦ skalbiklis šiek tiek nešvariems skalbiniams
- ⌘ i-DOS: ∞ minkštiklis normaliai minkštiems skalbiniams

i-DOS ◦ skalbimo priemonėms

Dozavimo kiekio nustatymo reikšmės

- Nedaug:
nelabai suteptiems skalbiniams
- ∞ Vidutiniškai:
normaliai nešvariems skalbiniams
- ∞∞ Daug:
labai nešvariems ir dėmėtiems skalbiniams

išju automatinis dozavimas atšauktas
ngt rankinis dozavimas → 22 *psl.*
a

Prieš įjungiant skalbimo programą ir vykstant pirminiam skalbimui (jei parinktas) galima pakeisti automatinio skalbiklio dozavimo nuostatus. Tam spustelėkite valdymo skydelį i-DOS ◦.

Nurodymų dėl nešvarumo laipsnių pateikta → 13 *psl.*

i-DOS ⌘ minkštikliams

Dozavimo kiekio nustatymo reikšmės

- Nedaug:
mažiau minkštiems skalbiniams
- ∞ Vidutiniškai:
normaliai minkštiems skalbiniams
- ∞∞ Daug:
labai minkštiems skalbiniams

išju automatinis dozavimas atšauktas
ngt
a

Automatinio minkštiklio dozavimo nuostatus galima keisti, atsižvelgiant į programos etapą. Tam spustelėkite valdymo laukelį i-DOS ⌘.

Atminties programa



Čia galite išsaugoti parinktą programą su dažniausiai naudojamais nuostatais.

Norėdami išsaugoti:

1. Įjunkite prietaisą.
2. Pasirinkite programą.
3. Pakeiskite nuostatus ir (arba) parinkite papildomus nuostatus.
4. Spustelėkite valdymo laukelį ☆ ir laikykite maždaug 3 sekundes.

Programa išsaugota, kai trumpam sumirksi visi nuostatai.

Norėdami naudoti išsaugotą programą, įjungę prietaisą trumpai spustelėkite ☆.

Norėdami keisti išsaugotą programą, parinkę naujus nuostatus vėl paspauskite ☆ ir laikykite maždaug 3 sekundes.

P+ Papildomos programų nuostatos

Visų kiekvienai programai galimų pasirinkti papildomų nuostatų apžvalgą rasite pridėtiniame naudojimo ir įrengimo instrukcijos lape.

SpeedPerfect

Speed

Skalbiama trumpai, išskalbimo rezultatas yra panašus į programų be nuostato SpeedPerfect, tačiau energijos sąnaudos yra didesnės.

Pastaba. Neviršykite maksimalaus įkrovos.

EcoPerfect

Eco

Energiją tausojantis skalbimas dėl žemesnės temperatūros pasiekiant tokį pat skalbimo rezultatą, kaip skalbiant parinkta programa nenustačius EcoPerfect.

Apsauga nuo vaikų



Speciali gręžimo eiga, po to supurenant ir naudojant mažesnę gręžimo apskukų skaičių sumažina lamdymąsi.

Pastaba. Padidėjęs skalbiniuose likęs drėgmės kiekis.

Papildomas vanduo



Nustatymo reikšmės:

- +1 + 1 skalavimo etapas
 - +2 + 2 skalavimo etapai
 - +3 + 3 skalavimo etapai
- išjungt Nuostatas atšauktas
a

Aukštas vandens lygis ir papildomi skalavimo etapai, atsižvelgiant į programą, ilgesnė programos trukmė. Labai tinka jautriai odai ir (arba) srityse, kuriose vanduo yra labai minkštas.

Iš tikrųjų atliktų skalavimų skaičius priklauso nuo skaičiaus, kurį kiekviena programa atlieka su savo pagrindiniais nuostatais.

Pirminis skalbimas



Tinka labai suteptiems skalbiniams.

Pastabos

- Jei **parinkta išmaniojo dozavimo sistema**, skalbiklis automatiškai dozuojamas pirminiam ir pagrindiniam skalbimams.
- Jei skalbiniai labai nešvarūs, parinkus programą su pirminiu skalbimu dažniausiai pakanka i-DOS dozavimo sistemos **vidutinės** dozės.
- Jei **dozujete ranka**, paskirstykite skalbiklio pirminiam ir pagrindiniam skalbimams. Pirminiam skalbimui skirtu skalbiklio įpilkite į būgną, o pagrindiniam skalbimui skirtus skalbimo miltelius suberkite į kairįjį skyrelį.

Prietaiso valdymas

Skalbyklės parengimas

Pastaba. Skalbyklė **turi būti tinkamai pastatyta ir prijungta.** Nuo → 34 psl.

1. Prijunkite el. tinklo kištuką.
2. Atsukite vandens čiaupą.
3. Atidarykite pildymo dureles.
4. Patikrinkite, ar būgnas yra visiškai tuščias. Jei reikia, ištuštinkite. Tik tuomet įkrovos indikatorius veiks teisingai.

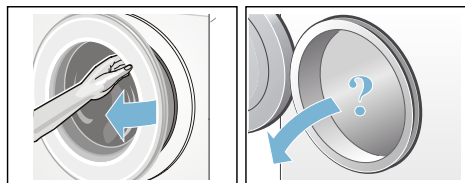

Prietaiso įjungimas / programos parinkimas

Paspauskite mygtuką ①. Prietaisas įjungtas.



Paskui visada rodoma gamykloje iš anksto nustatyta programa

 **Medvilnė.**

Esami nuostatai ir informacija apie programą šviečia labai ryškiai, mirkski rodmuo ▷00.

Nuostatai, kuriuos galima pasirinkti, šviečia vidutiniškai ryškiai.

Pastabos

- Trumpai sumirksėjęs rodmuo  Jums nurodo, kad pirmiausia reikia pasirinkti programą  **Būgno valymas** arba bet kurią kitą programą, kuriai naudojama mažiausia 60 °C skalbimo temperatūra.

- Kai rodmuo ∞ 3 sec mirksi, vadinasi, aktyvinta apsauga nuo vaikų. Prieš keisdami nuostatus arba įjungdami programą, pirmiausia turite ją išaktyvinti. → 18 psl.

Prietaisai su **vidiniu būgno apšvietimu**

Įjungus prietaisą, atidarius ir uždarius įdėjimo liuką bei paleidus programą būgnas apšviečiamas. Apšvietimas užgessta automatiškai.

Jūs galite:

- naudoti šią programą ir sudėti skalbinius → 17 psl.
- arba pasirinkti kitą programą. Visų programų apžvalgą rasite pridėtiniame naudojimo ir įrengimo instrukcijos lape,
- arba pakeisti programos išankstinius nuostatus → 17 psl.
- ir (arba) parinkti papildomus programos nuostatus. → 17 psl.

Programos pirminių nuostatų keitimas

Norėdami pakeisti esamus nuostatus, spustelėkite pageidaujamą valdymo laukelį; tuomet susijęs rodmuo pradės šviesti visu ryškumu.

Pabaigos laikas pakeisite spustelėję + arba –.

Pastaba. i-DOS nuostatai lieka išsaugoti iki kito keitimo, net jei skalbyklė išjungžiama.

Išankstinės programų nuostatos → 13 psl.

Papildomų programos nuostatų parinkimas

Parinkę papildomus nuostatus galite skalbimo procesą dar labiau pritaikyti pagal savo pageidavimus.

Spustelėkite pageidaujamą valdymo laukelį; tuomet susijęs rodmuo pradės šviesti visu ryškumu.

Papildomos programų nuostatos → 15 psl.

Skalbinių sudėjimas į būgną

⚠ Išpėjimas

Kyla pavojus gyvybei!

Valymo priemonėmis, kurių sudėtyje yra tirpiklių, pvz., dėmių valiklių / plauti skirto benzino, apdoroti skalbiniai sudėti gali sukelti sprogimą.

Tokių skalbinius prieš skalbiant juos mašinoje kruopščiai išskalaukite rankomis.

Pastabos

- Dėkite ir didelius, ir mažus skalbinius. Skirtingo dydžio skalbiniai geriau pasiskirsto gręžiant. Pavieniai skalbiniai gali išbalansuoti būgną.
 - Paisykite nurodytos maks. įkrovos. Dėl per didelio kiekio skalbinių prasčiau išsiskalbs ir labiau susiglamžys.
1. Išrūšiuotus skalbinius išlankstykite ir sudėkite į skalbinių būgną.
 2. Patikrinkite, ar skalbiniai neprispausti tarp prietaiso durelių ir guminio manžeto, tuomet uždarykite prietaiso dureles.

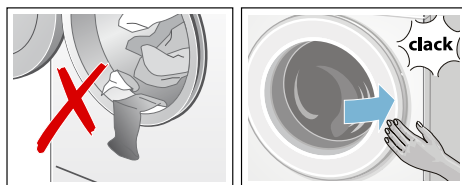

Skalbimo ir priežiūros priemonių dozavimas ir pildymas

Daugelyje Jūsų skalbyklės programų skalbiklis ir minkštiklis dozuojami automatiškai, o šiose programose gamykloje iš anksto nustatyta ir ši nuostata galima pakeisti.

Naudojant išmaniają dozavimo sistemą, prireikus galima į kairįjį skyrelį papildomai įpilti pagalbinių skalbimo priemonių (pvz., vandens minkštiklio, baliklio arba dėmių šalinimo druskos).

Programose be automatinio dozavimo funkcijos arba pageidaujant (tuomet išmaniają dozavimo funkciją reikia išjungti) skalbiklio ranka įpilama į kairįjį skyrelį.

Programos paleidimas

Spustelėkite valdymo skydelį .

Programa įjungiamą ir rodmuo  šviečia nuolat.

Įdėjimo liukas užrakinamas ir šviečia susijęs rodmuo .

Veikiant programai rodoma esama informacija apie programą:

- Pabaigos laikas arba programos trukmė, prasidėjus skalbimo programai
- ir šviečia programos etapo rodmenys.
→ 9 psl.

Informacija apie toliau nurodytus programos etapus ir nuostatus, kuriuos galima keisti veikiant programai, šviečia vidutiniškai ryškiai.

Pastaba. Putų atpažinimo funkcija

Jei papildomai šviečia rodmuo , vadinasi, skalbiant skalbyklėje susikaupė per daug putų ir joms pašalinti buvo automatiškai pridėta papildomų skalavimo etapų.

Kitą kartą tokiam pačiam skalbinių kiekiui pilkite mažiau skalbiklio.

Jei norite apsaugoti, kad programa netyčia nepersijungtų, kaip aprašyta nustatykite apsaugą nuo vaikų.

Apsauga nuo vaikų / valdymo blokuotė

 3 sec

Galite apsaugoti skalbyklę, kad netyčia nebūtų pakeistos valdymo laukelyje nustatytos funkcijos.

Norėdami **aktyvinti** / išaktyvinti **apsaugą nuo vaikų**, paspauskite valdymo laukelį  3 sec ir laikykite maždaug 3 sekundes. Rodmuo pradeda šviesti visu ryškumu.

Jei esant aktyvintai apsaugai nuo vaikų pasukama programų parinktės rankenėlė arba paspaudžiamas valdymo laukelis, trumpai sumirksi rodmuo  3 sec ir pasigirsta signalas. Nepakeista programa atliekama iki galo.

Pastabos

- Kai pasibaigus programai norėsite išimti skalbinius, išaktyvinkite apsaugą nuo vaikų.
- Apsaugą nuo vaikų galima aktyvinti esant bet kuriai prietaiso būsenai.
- Apsauga nuo vaikų lieka aktyvinta ir išjungus skalbyklę.
- Jei prietaisas išjungiamas veikiant programai ir esant aktyvintai apsaugai nuo vaikų, vėl įjungus programa tęsiama toliau.

Papildomas skalbinių įkrovimas

Jei reikia, įjungę programą galite įdėti papildomai skalbinių arba jų išimti.

Tam spustelėkite valdymo laukelį .

Mirksi rodmuo. Skalbyklei įjungtama pauzė ir tikrinama, ar galima įdėti papildomų skalbinių.

Jei rodmuo  užgęsta, vadinasi, įdėti galima. Tuomet įdėjimo liukas atrakinamas ir jį galima atidaryti.



Norėdami tęsti programą, vėl spustelėkite . Programa bus tęsiama automatiškai.

Pastabos

- Dėdami papildomus skalbinius nelaikykite ilgai atidarytų prietaiso durelių, nes iš skalbinių gali išbėgti vandens.
- Esant dideliame vandens kiekiui, aukštai temperatūrai arba kai būgnas sukasi, įdėjimo liukas saugos sumetimais lieka užblokuotas ir papildomai įkrauti negalima. Atkreipkite dėmesį į nuorodas rodmenu laukelyje.
- Įkraunant papildomai, įkrovos rodmuo yra išjungtas.



Programos keitimas

Jei netyčia paleidote neteisingą programą, programą galite pakeisti taip:

1. Spustelėkite valdymo laukelį .
2. Pasirinkite kitą programą.
3. Vėl spustelėkite . Nauja programa pradeda veikti nuo pradžios.

Programos nutraukimas



Programose su aukšta temperatūra:



1. Spustelėkite valdymo laukelį .
2. Kad skalbiniai atvėstų: paspauskite  **Skalavimas**.
3. Vėl spustelėkite .

Programose su žemesne temperatūra:

1. Spustelėkite .
2. Pasirinkite  **Grežimas** arba  **Išsiurbimas**.
3. Vėl spustelėkite .

Programos pabaiga

Rodmenų laukelyje šviečia **End** (Pabaiga), o rodmensys  ir  yra išjungti.

Pastaba. Mirksintis rodmuo  Jums nurodo, kad pirmiausia reikia pasirinkti programą  **Būgno valymas** arba bet kurią kitą programą, kuriai naudojama mažiausia 60 °C skalbimo temperatūra.

Skalbinių išėmimas/Prietaiso išjungimas

1. Atidarykite įdėjimo liuką ir išimkite skalbinius.
2. Išjunkite prietaisą.
3. Užsukite vandens čiaupą.

Pastaba. To daryti nereikia, jei įsigijote „Aqua-Stop“ modelį.

Pastabos

- Nepalikite būgne nė vieno skalbinio. Kitą kartą skalbiant jie gali susitraukti arba šiek tiek pakeisti spalvą.
- Jei yra, iš būgno ir guminio manžeto pašalinkite svetimkūnius – jie gali pradėti rūdyti.
- Nusausinkite guminį manžetą.

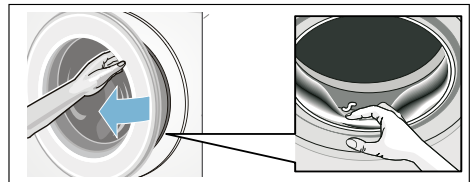

- Prietaiso dureles ir skalbimo priemonių stalčiuką palikite atidarytus, kad išdžiūtų ten likęs vanduo.
- Visada palaukite programos pabaigos, nes kitaip prietaisas gali būti dar užsklęstas. Tada įjunkite prietaisą ir palaukite, kol jis atsisklęs.

i-DOS

Išmani dozavimo sistema

Išmani dozavimo sistema skalbimo priemonių stalčiuke

i-DOS Išmanioji dozavimo sistema

Jūsų skalbyklėje yra įrengta išmanioji skystų skalbiklių ir minkštiklių dozavimo sistema.

Jai naudojami skalbimo priemonių stalčiuke esantys i-DOS indeliai 1 ir 2.

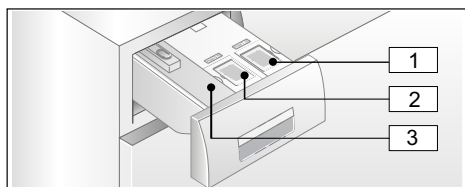

- 1 Indelis (1,3 l) skystiems skalbikliams
- 2 Indelis (0,5 l) minkštikliui
- 3 Kairysis skyrelis naudojamas dozuojant ranka → 22 psl.

Atsižvelgiant į parinktą programą ir nuostatus, iš i-DOS indelių tiekama optimali skalbiklio / minkštiklio dozė.

Paleidimas / dozavimo indelio pripildymas

Rinkdamiesi skalbimo ir priežiūros priemones, atsižvelkite į gamintojo nurodymus. Rekomenduojame takius skystus skalbiklius, universalias skalbimo priemones ir skalbimo priemones, skirtas spalvotiems skalbiniams, visiems tinkamiems skalbyklėje skalbti medvilniniams ir sintetiniams skalbiniams.

Pastabos

- Naudokite tik takius skystus produktus, kuriuos į skalbimo priemonių stalčiuką rekomenduoja pilti gamintojas.

- Nemaišykite skirtingų skystų skalbiklių. Keisdami skystą skalbiklį (tipą, gamintoją...), visiškai ištuštinkite ir išvalykite dozavimo indelį. → 25 psl.
- Nenaudokite sudėtyje tirpiklių turinčių, ėsdinančių arba dujas skleidžiančių priemonių (pvz., skystųjų baliklių).
- Nemaišykite skalbimo priemonių ir minkštiklių.
- Nenaudokite pasenusių ir labai sukietėjusių produktų.
- Kad išvengtumėte pridžiūvimo, nepalikite pildymo dangtelio ilgesnį laiką atidaryto.

Dozavimo indelio pripildymas:

Skalbimo priemonių stalčiuke esantys dozavimo indeliai yra pažymėti atitinkamais pildymo dangteliais:

- 1 universalioms skalbimo priemonėms
- 2 minkštikliui

1. Ištraukite skalbimo priemonių stalčiuką.
2. Atidarykite pildymo dangtelį.
3. Įpilkite skalbiklio / minkštiklio. Nepilkite virš **Maks.** žymos.

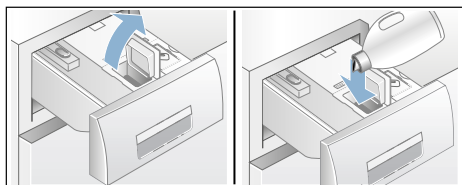

4. Uždarykite pildymo dangtelį.
5. Atsargiai iki galo įstumkite skalbimo priemonių stalčiuką.

Kai skalbimo priemonių stalčiukas įstumtas iki galo, įjungus prietaisą rodmuo 3 yra išjungtas.

Kasdieniam naudojimui

Rodmenys

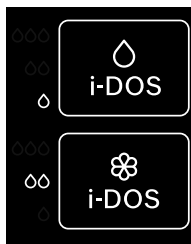

- Rodmuo **šviečia**, kai indeliui parinkta naudoti išmaniają dozavimo sistemą.
- Nustatymo reikšmių rodmuo, pvz., ∞ **mirksi**, jei parinkus išmaniają dozavimo sistemą indeliuose nesiekiamas mažiausias pripildymo lygis.

Išmaniojo dozavimo parinkimas / atšaukimas ir dozavimo stiprumo pritaikymas:

Išmanioji skalbiklio ir minkštiklio dozavimo sistema gamykloje iš anksto parinkta visoms programoms, kuriose galima naudoti automatinio dozavimo funkciją.

Visų galimų programos nuostatų apžvalgą rasite pridėtiniame naudojimo ir įrengimo instrukcijos lape.

Skalbiklio dozavimo kiekis O iš anksto nustatytas \circ (šiek tiek nešvariems skalbiniams), o minkštiklio kiekis ☼ – ∞ (normaliai minkštiems skalbiniams), tačiau kiekvienoje programoje galima keisti pagal poreikius. → 14 psl.

Naudojant išmaniają dozavimo sistemą, prireikus galima į kairįjį skyrelį ranka papildomai įpilti pagalbinių skalbimo priemonių (pvz., dėmių šalinimo druskos). → 22 psl.

Pastaba. Atsižvelgiant į programą, parinktis (įjungta / išjungta) ir parinktas atitinkamas i-DOS ☼ ir i-DOS O

dozavimo kiekis išsaugomi iki kito keitimo, net jei skalbyklė išjungtama.

Skalbimo priemonės / minkštiklio papildymas:

Jei parinkus išmaniają dozavimo sistemą mirksi susijęs rodmuo, vadinasi, nesiekiamas mažiausias pripildymo lygis. Turinio pakaks dar maždaug 3 skalbimams.

Bet kada galima įpilti tokio pat skalbiklio arba minkštiklio. Jei norite naudoti kitą gaminį / kito gamintojo gaminį, rekomenduojame prieš tai išplauti indelius. → 25 psl.

Jei reikia, pritaikykite dozavimo kieki.

Esminiai / pagrindiniai nuostatai

Bazinių dozavimo kiekių atitikimas:

- **naudojant skalbimo priemonę** – gamintojo rekomendacija normaliam užterštumui ir esamam vandens kiečiui.
- **naudojant minkštiklį** – gamintojo rekomendacija vidutiniam minkštumui.

Informacijos apie tai rasite skalbimo priemonės / minkštiklio pakuotės etiketėje arba teiraukitės tiesiogiai gamintojo.

Norėdami nustatyti esamą vandens kietumą, naudokite bandymo juosteles arba teiraukitės vandens tiekimo įmonėje.

Mano vandens kietumas:



Čia pateikiamas skalbimo priemonės dozavimo pavyzdys pakuotės etiketėje:

Užterštumo laipsnis → Vandens kiektumas ↓	nedidelis	normalus	didelis	labai didelis
minkštas / vidutinis	55 ml	75 ml	120 ml	160 ml
kietas / labai kietas	75 ml	95 ml	150 ml	180 ml

Bazinis dozavimo kiekis, priklausomai nuo regiono, iš anksto nustatytas gamykloje (pvz., 75 ml skalbimo priemonės ir 36 ml minkštitklio).

Nustatykite bazinį skalbimo priemonės dozavimo kiekį pagal savo skalbimo priemonės pakuotės etiketę. Tuo metu atsižvelkite į savo vandens kietumą.

Bazinį minkštitklio dozavimo kiekį savo nuožūra parinkite savo skalbinių minkštumui.

Bazinio dozavimo kiekio pakeitimas tuo pačiu metu veikia visus tris dozavimo stiprumus.

Pastabos

- Kai skalbimo priemonės labai koncentruotos, bazinį dozavimo kiekį sumažinkite.
- Jei skalbiant pakartotinai susidarytų daug putų, patikrinkite bazinį dozavimo kiekį ir dozavimo stiprumą. Be to, naudojant kai kurias skystas skalbimo priemones gali susidaryti ypač daug putų. Jei bazinis dozavimo kiekis ir dozavimo stiprumas nustatyti teisingai, reikia naudoti kitokią skystą skalbimo priemonę.

Bazinių dozavimo kiekių keitimas:

1. Paspauskite atitinkamą i-DOS valdymo laukelį (○ arba ⊗) ir laikykite maždaug 3 sekundes. Rodomas iš anksto nustatytas pagrindinės dozės kiekis.
2. Spustelėdami + arba – nustatykite norimą pagrindinį dozės kiekį. Nuostatas aktyvinamas be patvirtinimo.
3. Dar kartą spustelėkite atitinkamą i-DOS valdymo laukelį, kad būtų perjungta pradinė būsena.
Pastaba. Nuostatai išsaugomi iki kito keitimo, net jei skalbyklė išjungiamą.

Rankinis dozavimas

Programose, kuriose negalima naudoti automatinio dozavimo funkcijos, arba pageidaujant (tuomet išmaniają dozavimo funkciją reikia išjungti) skalbiklio ranka įpilama į kairįjį skyrelį.

Be to, naudojant išmaniają dozavimo sistemą, galima į kairįjį skyrelį papildomai įpilti pagalbinių skalbimo priemonių, pvz., vandens minkštitklio, baliklio arba dėmių šalinimo druskos.

Įspėjimas

Akių / odos dirginimas!

Mašiniai veikiant atidarius skalbimo priemonių stalčiuką, iš jo gali ištykšti skalbimo / priežiūros priemonių. Stalčiuką atidarykite atsargiai. Po sąlyčio su skalbimo / priežiūros priemonėmis kruopščiai išplaukite akis ir nuplaukite odą. Jei netyčia prarytumėte, kreipkitės į gydytoją.

Dėmesio!

Prietaiso pažeidimai

Ant skalbyklės patekusios valymo ir skalbinių pirminio apdoravimo priemonės (pvz., dėmių šalinimo priemonės, prieš skalbimą purškiamos priemonės...) gali pažeisti jos paviršių.

Stenkitės, kad šių priemonių nepatektų ant skalbyklės paviršių. Prireikus priemonės miglos likučius ir kitus likučius / lašelius nedelsdami nuvalykite drėgna servetėle.

Pastabos

- Dozuodami skalbimo miltelius, pagalbinės priemonės ir valiklius būtinai atsižvelkite į gamintojo nuorodas.
- Jei skalbiklio įpilate ranka, išmanioji dozavimo sistema negali pilti papildomai skalbiklio (reikia išmaniąją dozavimo sistemą išjungti); tuomet nebus viršytas skalbiklio kiekis ir nesusidarys per daug putų.
- Tirštus minkštiklius ir krakmolijimo priemonės atskieskite vandeniu, kad nesusidarytų kamščių.

Skalbimo priemonės dozavimas ir papildymas:

1. Ištraukite skalbimo priemonių stalčiuką.

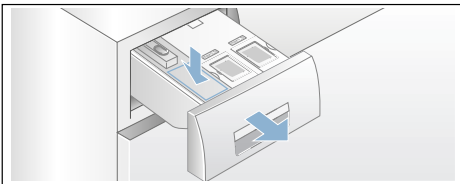

2. Į kairįjį skyrelį pilkite, atsižvelgdami į:
 - nešvarumo lygį,
 - vandens kietumą (pasiteiraukite vandens tiekimo įmonėje),
 - skalbinių kiekį,
 - gamintojo duomenis.
3. Uždarykite skalbimo priemonių stalčiuką.



Prietaiso nuostatai

Valdymo ir rodmenų laukelyje galite keisti toliau nurodytus nuostatus:

- nuorodos signalų garsumas (pvz., pasibaigus programai),
- valdymo signalų garsumas,
- valdymo ir rodmenų laukelio ryškumas,
- priminimo apie būgno priežiūros funkciją parinkimas / atšaukimas.

Norėdami pakeisti nuostatus, pirmiausia turite aktyvinti nustatymo režimą.

Nustatymo režimo aktyvinimas

1. Įjunkite prietaisą. Rodomi esamos programos nuostatai.
2. Spustelėkite valdymo laukelį . Aktyvintas nustatymo režimas ir šviečia nuorodos signalų rodmuo bei iš anksto nustatytas garsumas.

Dabar galite keisti nuostatus.

Garsinio signalo garso stiprumo keitimas

Spustelėkite valdymo laukelį + arba —, kol pasirodys pageidaujama **nuorodos** signalų garsumo nustatymo reikšmė:

Nustatymo reikšmės:

- | | |
|---|---------------|
| 0 | išjungta |
| 1 | tyliai |
| 2 | vidutiniškai |
| 3 | garsiai |
| 4 | labai garsiai |



Nustatymo režimo išjungimas arba:

Vėl spustelėkite . Šviečia **valdymo signalų** ir iš anksto nustatyto garsumo rodmėnis.

Spustelėdami + arba — pakeiskite nustatymo reikšmę (kaip aprašyta anksčiau).

Nustatymo režimo išjungimas arba:

Jutiklinio ekrano ryškumo keitimas

Vėl spustelėkite . Šviečia jutiklinio ekrano ryškumo  ir iš anksto nustatyto ryškumo rodmuo.



Spustelėdami + arba – galite pakeisti nustatymo reikšmes:

Nustatymo reikšmės:

- 1 nelabai ryškus
- 2 normaliai ryškus
- 3 ryškus
- 4 labai ryškus

Nustatymo režimo išjungimas arba:

Priminimo apie būgno priežiūros funkciją parinkimas / atšaukimas

Vėl spustelėkite . Šviečia priminimo apie būgno valymą rodmuo .

Spustelėdami + arba – priminimo funkciją įjungsite (on) arba atšauksite (off).

Nustatymo režimo išjungimas

Norėdami išjungti ir išsaugoti nuostatus:

- palaukite maždaug 15 minučių arba
- paskutinį kartą spustelėkite , arba
- išjunkite prietaisą. Parinkti nuostatai bus taikomi kitą kartą įjungus.

Jutiklinė sistema

Automatinis kiekio nustatymas

Priklausomai nuo audinių rūšies ir užkrovos automatinis kiekio nustatymas kiekvienoje programoje optimaliai priderina vandens suvartojimą.

Netolygaus svorio kontrolės sistema

Automatinė netolygaus svorio kontrolės sistema atpažįsta netolygų svorio pasiskirstymą ir keletą kartų pradėdama gręžimo procesą tolygiai paskirsto skalbinius.

Esant labai nepalankiam skalbinių pasiskirstymui saugos sumetimais sumažinamas apsučių skaičius arba negręžiama visai.

Pastaba. Į būgną dėkite mažus ir didelius skalbinius. → 31 psl.

VoltCheck

atsižvelgdami į modelį,

Pabaigos laikas rodmens dvitaškis:

- **mirksi**, kai nesiekama reikiama įtampa,
- **pulsuoja**, kai veikiant programai atpažįstama, kad nesiekama reikiama įtampa.



Pastaba. Jei įtampa nesiekama, gali, pvz., pailgėti programa ir (arba) skalbiniai bus netinkamai išgręžti.



Valymas ir techninė priežiūra

Įspėjimas

Kyla pavojus gyvybei!

Prisilietus prie įtampingųjų dalių, gali ištikti elektros smūgis. Išjunkite prietaisą ir ištraukite el. tinklo kištuką.

Įspėjimas

Kyla pavojus apsinuodyti!

Iš valiklių su tirpikliais, pvz., valomuoju benzinu, gali sklisti nuodingi garai. Nenaudokite valymo priemonių, kurių sudėtyje yra tirpiklių.

Dėmesio!

Prietaiso pažeidimai

Valikliai, kurių sudėtyje yra tirpiklių, pvz., valomuoju benzinu, gali apgadinti skalbyklės paviršius ir konstrukcines dalis.

Nenaudokite valymo priemonių, kurių sudėtyje yra tirpiklių.

Tai nesusidarys bioplėvelė ir neatsiras kvapų:

Pastabos

- Pasirūpinkite geru skalbyklės pastatymo patalpos vėdinimu.
- Kai skalbyklė nenaudojama, įdėjimo liuką ir nuplovimo skyrelį palikite šiek tiek atidarytus.
- Retkarčiais skalbkite  **Medvilnė 60 °C** programa, naudodami universalius skalbimo miltelius.

Skalbyklės korpusas / valdymo skydelis

- Korpusą ir valdymo skydelį nuvalykite minkšta drėgna šluoste.
- Nedelsdami pašalinkite skalbimo priemonių likučius.
- Plauti vandens čiurkšle draudžiama.

Skalbimo būgnas

Naudokite valiklį be chloro, nenaudokite plieno vilnos.

Skalbyklėje atsiradus kvapų arba norėdami išvalyti būgną, atlikite

 **Būgno valymas 90 °C** programą be skalbinių. Tam naudokite universalius skalbimo miltelius.

Kalkių šalinimas

Teisingai dozuojuant skalbimo priemones, kalkių šalinti nereikia. Jeigu vis dėlto prireiktų, vadovaukitės kalkių šalinimo priemonės gamintojo nurodymais. Tinkamų nukalkinimo priemonių galite įsigyti mūsų tinklalapyje arba klientų aptarnavimo centre.
→ 33 psl.

i-DOS skalbimo priemonių stalčiukas ir jo korpusas

1. Dozavimo indelio ištuštinimas:

Dozavimo indelyje yra ištuštinimo angos su išimamu kamščiu priekinėje srityje. Norėdami ištuštinti dozavimo indelį, iš pradžių, kaip parodyta, nuimkite stalčiuo rankenėlę:
a) Ištraukite skalbimo priemonių stalčiuką.

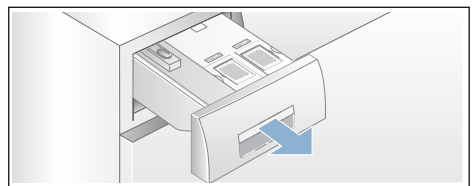

b) Atfiksavimo svirtį (A) galinėje stalčiuo rankenėlės pusėje (apačioje viduryje) šiek tiek patraukite į save ir tuo pačiu metu atsklestant stalčiuo rankenėlę (B) patraukite į viršų.

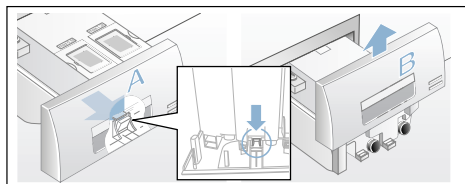

- c) Norėdami ištuštinti dozavimo indelius, atsargiai ištraukite atitinkamą uždarymo kamštį ir išleiskite turinį į tinkamą indą.

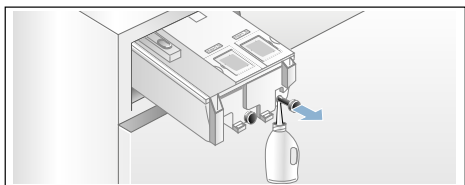

- d) Vėl iki galo įstumkite kamštį.

2. Dozavimo indelių / skalbimo priemonių stalčiuko valymas:

Norint išvalyti ištuštintus dozavimo stalčiukus, reikia visiškai išimti skalbimo priemonių stalčiuką.

- a) Prieš išimdami dozavimo indelius ištuštinkite.

Pastaba. Stalčiuko rankenėlę vėl uždėkite tik išvalę.

- b) Ištraukite stalčiuką.
c) Paspauskite atfiksavimo svirtį ir visiškai išimkite stalčiuką.

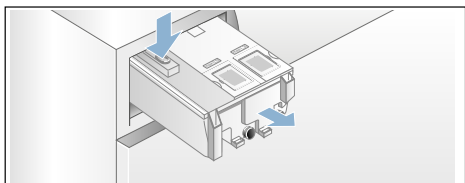

- d) Atsargiai nuimkite stalčiuko dangtelį.

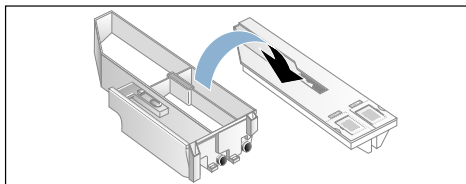

Dėmesio!

Skalbimo priemonių stalčiukas gali būti apgadintas!

Skalbimo priemonių stalčiuke yra elektrinių konstrukcinių dalių. Po sąlyčio su vandeniu jos gali būti pažeistos.

- Neplaukite dangtelio indaplovėje ir nemerkite į vandenį.

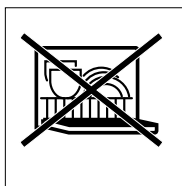

- Galinį stalčiuko kištuką apsaugokite nuo drėgmės, skalbimo priemonių arba minkštiklio likučių, prirėkus išorinius paviršius nuvalykite minkšta, drėgna šluoste. Prieš įstumdami išdžiovinkite.

- e) Skyrelį ir dangtelį nuvalykite minkšta, drėgna šluoste arba nuplaukite rankiniu dušu. Prirėkus vidinį paviršių išvalykite minkšta, drėgna šluoste.

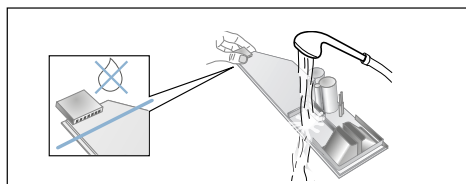

- f) Nusausinkite skyrelį ir dangtelį ir vėl surinkite.
g) Stalčiuko rankenėlę uždėkite iš viršaus, kol ji juntamai užsifiksuos.

- h) Išvalykite skalbimo priemonių stalčiuko korpuso vidų.
- i) Iki galo įstumkite skalbimo priemonių stalčiuką.

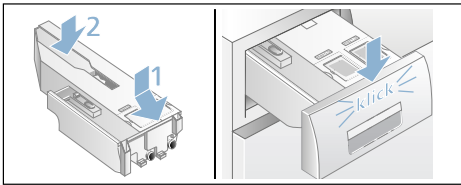

Užsikimšęs pamuilių siurblys, avarinis ištuštinimas

⚠️ Įspėjimas

Pavojus nusidenginti!

Skalbiant aukštoje temperatūroje, pamuilės įkaista. Prisilietę prie karštų pamuilių galite nusiplikyti. Palaukite, kol pamuilės atvės.

1. Užsukite vandens čiaupą, kad nebėgtų vandens ir jo nereikėtų išleisti per pamuilių pompą.
2. Išjunkite prietaisą. Ištraukite elektros kištuką.
3. Atidarykite techninės priežiūros dangtelį ir nuimkite jį.

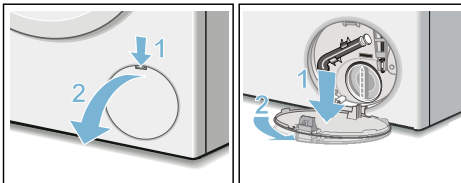

4. Iš laikiklio iškabinkite vandens ištuštinimo žarną. Nuimkite gaubtelį, išleiskite pamuiles į tinkamą indą. Užspauskite gaubtelį ir vandens išpylimo žarną įkabinkite į laikiklį.

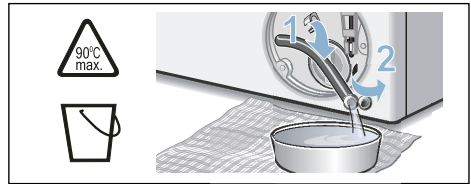

5. Atsargiai nusukite siurblio dangtelį, nes gali išbėgti likusio vandens. Išvalykite siurblio vidų, siurblio dangtelio sriegius ir korpusą. Pamuilių siurblio sparnuotė turi sukstis. Vėl uždėkite siurblio dangtelį ir jį priveržkite. Rankena turi būti vertikaliaje padėtyje.

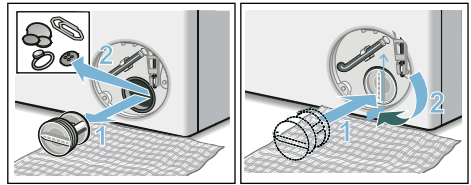

6. Įstatykite techninės priežiūros dangtelį, jį užfiksuokite ir uždarykite.

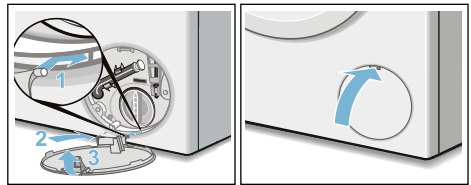

- Pastaba.** Siekiant išvengti, kad kitą kartą skalbiant į nuotekas nepatektų nepanaudotos skalbimo priemonės: į kairįjį skyrelį įpilkite maždaug 1 l vandens ir įjunkite programą **↻ Išsiurbimas**.

Užsikimšusi nutekėjimo žarna prie sifono

1. Išjunkite prietaisą. Ištraukite el. tinklo kištuką.

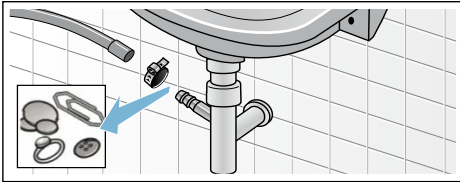

It Valymas ir techninė priežiūra

2. Atlaisvinkite žarnos sąvaržą.
Atsargiai nuimkite nutekamąją žarną, nes gali išbėgti likusio vandens.
3. Išvalykite nutekamąją žarną ir sifono atvamzdį.



4. Vėl užmaukite nutekamąją žarną ir jungimo vietą užfiksukite žarnos sąvaržą.

Užsikimšęs sietas vandens įvade

1. Išleiskite vandens slėgį iš vandens įtekėjimo žarnos:
 - a) Užsukite vandens čiaupą.
 - b) Parinkite bet kurią programą (išskyrus  Skalavimas /  Gręžimas /  Išsiurbimas).
 - c) Įjunkite programą ir palikite veikti maždaug 40 sekundžių.
 - d) Išjunkite prietaisą.
 - e) Ištraukite elektros kištuką.

2. Sietų valymas
 - a) Nuo vandens čiaupo nuimkite žarną.
Išvalykite sietą mažu šepetėliu.

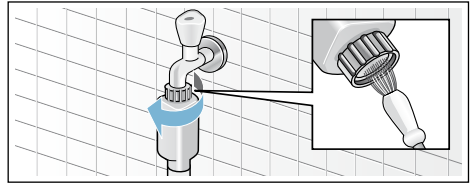

- b) Modeliuose „Standard“ ir „Aqua-Secure“ išvalykite prietaiso antrą pusę esantį sietą. Nuimkite žarną, pritvirtintą prietaiso užpakalinėje pusėje. Išimkite sietą replėmis ir jį išvalykite.

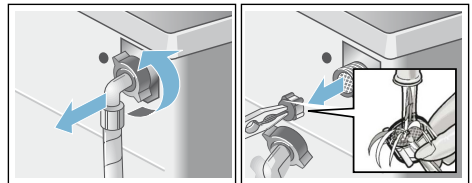

- c) Prijunkite žarną ir patikrinkite, ar ji prijungta sandariai.

Sutrikimai, ką daryti?

Avarinis atidarymas

Pvz., dingus elektrai

Programa veiks toliau vėl įjungus elektrą.

Tačiau jei vis dėlto reikia išimti skalbinius, įdėjimo liuką galima atidaryti, kaip aprašyta toliau.

Įspėjimas

Pavojus nusideginti!

Skalbiant aukštoje temperatūroje, prisilietus prie karštų pamuilių ir skalbinių galima nusiplikyti. Jei taip, leiskite jiems atvėsti.

Įspėjimas

Pavojus susižeisti!

Jei įkišite rankas į besisukantį būgną, galite jas susižeisti.

Nekiškite rankų į besisukantį būgną. Palaukite, kol būgnas sustos.

Dėmesio!





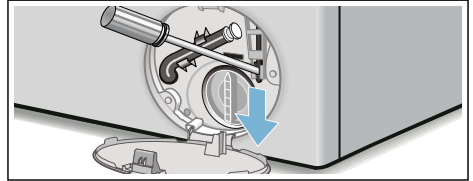

Vandens daroma žala









Ištekantis vanduo gali padaryti žalos. Neatidarykite įdėjimo liuko, jei per stiklą matosi vanduo.

1. Išjunkite prietaisą. Ištraukite el. tinklo kištuką.
2. Išleiskite pamuiles. → 27 psl.
3. Įrankiu patraukite žemyn avarinio atidarymo įtaisą ir jį atleiskite. Dabar galite atidaryti įdėjimo liuką.











Nuorodos rodmenų laukelyje

Rodmuo	Priežastis / pagalba
 išjungta	Įdėjimo liukas yra atrakintas, kai pasibaigia programa arba įjungus pauzę, kai galima įdėti papildomų skalbinių.
 šviečia	<ul style="list-style-type: none"> ■ Vykstant programai. Įdėjimo liukas užrakintas. ■ Įjungus pauzę: per aukšta temperatūra. Palaukite, kol sumažės temperatūra. ■ Įjungus pauzę: per didelis gręžimo apskukų skaičius. Palaukite, kol būgnas sustos. ■ Įjungus pauzę: per aukštas vandens lygis. Negalima įkrauti daugiau skalbinių. Norėdami tęsti programą, spustelėkite .
 blyksi	<ul style="list-style-type: none"> ■ Lėtai: šiuo metu negalima įdėjimo liuko užrakinti arba atrakinti. Reikia palaukti. ■ Greitai: uždarykite įdėjimo liuką, nes iš skalbinių gali išbėgti vandens.
 išjungta	Pasibaigus programai, kai atidarytas įdėjimo liukas.
 šviečia	Įjungus programą.
 blyksi	Prieš įjungiant programą, įjungus pauzę.
i-DOS nustatymo reikšmė, pvz., ∞ mirksi	Susijusiam indelyje atpažintas mažiausias pripildymo lygis, papildykite. → 21 psl.



Rodmuo	Priežastis / pagalba
 šviečia	Skalbimo priemonių stalčiukas ištrauktas.
 šviečia	Per mažas vandens slėgis, gali pailgėti programos trukmė.
 blyksi	Netiekiamas vanduo: <ul style="list-style-type: none"> ■ iki galo atsukite vandens čiaupą. ■ Užlinkusi arba prispausta vandens įtekėjimo žarna. ■ Jei reikia, išvalykite sietą. → 28 psl.
 3 sec šviečia	Aktyvinta apsauga nuo vaikų; išaktyvinkite. → 18 psl.
 3 sec blyksi	Aktyvinta apsauga nuo vaikų, pasukta programų parinkties rankenėlė arba paspaustas valdymo laukelis.
 blyksi	Ijunkite programą  Būgno valymas 90 °C arba 60 °C temperatūroje skalbiančią programą, kad būtų atliktas būgno ir šarmo indelio valymas ir priežiūra. Pastabos <ul style="list-style-type: none"> ■ Ijunkite programą be skalbinių. ■ Naudokite skalbimo miltelius arba skalbimo priemonę su balikliu. Kad per daug neputotų, naudokite tik pusę skalbimo priemonių gamintojo rekomenduojamo skalbimo priemonės kiekio. Nenaudokite vilnos arba tausojamų skalbinių skalbiklio. ■ Ijunkite / išjunkite nuorodų signalą .
 šviečia	Atpažintas per didelis putų kiekis, įjungti papildomi skalavimo etapai. Kitą kartą tokiam pačiam skalbinių kiekiui pilkite mažiau skalbimo priemonės.
E:10 pakaitomis su -00, -10 arba -20	i-DOS sistemos klaida. i-DOS funkcija automatiškai išaktyvinta. Prietaisą galima įprastai naudoti priemonės dozuojant ranka. Dėl i-DOS sistemos remonto kreipkitės į klientų aptarnavimo tarnybą.
E:60 pakaitomis su -2b ir End (Pabaiga)	Programos pabaigoje. Tai ne prietaiso gedimas – netolygaus svorio kontrolės sistema nutraukė gręžimo ciklą, nes netolygiai pasiskirstė skalbiniai. Būgne tolygiai paskirstykite mažus ir didelius skalbinius. Jei reikia, dar kartą išgręžkite skalbinius.
E:35 pakaitomis su -10	Vanduo pagrindo vonelėje, prietaisas nesandarus. Užsukite vandens čiaupą. Informukite klientų aptarnavimo servisą! → 33 psl.
E: 36 pakaitomis su -10	<ul style="list-style-type: none"> ■ Užsikimšęs pamuilių siurblys. Išvalykite pamuilių siurblij. → 27 psl. ■ Užsikimšusi nutekamoji žarna / nutekamasis vamzdis. Ties sifonu išvalykite nutekamąją žarną. → 27 psl.
kiti rodmenys	Išjunkite prietaisą, 5 sekundės palaukite ir vėl įjunkite. Jei rodmuo pasirodo iš naujo, kreipkitės į klientų aptarnavimo tarnybą. → 33 psl.

Ką daryti atsiradus sutrikimams?

Sutrikimai	Priežastis / pagalba
Išteka vanduo.	<ul style="list-style-type: none"> ■ Tinkamai pritvirtinkite / pakeiskite nutekamąją žarną. ■ Priveržkite įtekėjimosios žarnos varžtus.
Neįteka vanduo. Neįplauta skalbimo priemonė.	<ul style="list-style-type: none"> ■ Gal neįjungėte programos? ■ Ar atsukote vandens čiaupą? ■ Galbūt užsikimšo sietas? Išvalykite sietą. → 28 psl. ■ Gal užlinkusi arba prispausta vandens įtekėjimo žarna?
Tuščias dozavimo indelis ir nemirksi pripildymo lygio rodmuo.	<ul style="list-style-type: none"> ■ Gal užterštas stalčiuko dangtelis / kištukas? Išvalykite skalbimo priemonių stalčiuką. → 25 psl. ■ Ar tinkamai įstūmėte skalbimo priemonių stalčiuką? → 21 psl.
Į dozavimo indelį įpylėte netinkamo skalbiklio / minkštiklio.	<p>Dozavimo indelis:</p> <ol style="list-style-type: none"> 4. Ištuštinkite ir išvalykite. → 25 psl. 5. Pripildykite iš naujo.
Sutirštėjo dozavimo indeliuose esantis skalbiklis / minkštiklis.	Išvalykite dozavimo indelį ir pripildykite iš naujo.
Neatsidaro įdėjimo liukas.	<ul style="list-style-type: none"> ■ Įjungta saugos funkcija. Nutrūko programa? → 19 psl. ■ Liuką galima atidaryti tik avariniu būdu? → 29 psl.
Neįsijungia programa.	<ul style="list-style-type: none"> ■ Ar įjungėte programą, gal parinkote Pabaigos laikas? ■ Ar uždarytos įdėjimo liukas? ■ Gal aktyvinta apsauga nuo vaikų? Išaktyvinti. → 18 psl. ■  šviečia. Skalbimo priemonių stalčiukas įstumtas ne iki galo. Tinkamai įstumkite stalčiuką.
Įjungus programą būgnas trumpai sutrūkčioja / prasisuka.	Tai ne klaida – įjungus skalbimo programą būgnas trumpam sutrūkčioja vykstant vidiniam variklio tikrinimui.
Neišpumpuojamos pamuilės.	<ul style="list-style-type: none"> ■ Išvalykite pamuliių pompą. → 27 psl. ■ Išvalykite nuotekų vamzdį / nutekamąją žarną.
Būgne nematyti vandens.	Tai ne gedimas, tiesiog vandens lygis yra žemiau matomos srities.
Netenkina gręžimo rezultatas. Skalbiniai per šlapi arba per drėgni.	<ul style="list-style-type: none"> ■ Tai ne gedimas – netolygaus svorio kontrolės sistema nutraukė gręžimo ciklą, nes netolygiai pasiskirstė skalbiniai. ■ Būgne tolygiai paskirstykite mažus ir didelius skalbinius. ■ Gal parinkote Apsauga nuo vaikų? → 15 psl. ■ Pasirinktas per mažą apsisukimų skaičių?
Gręžimo ciklas kelintą kartą pradeda veikti iš naujo.	Tai ne gedimas – netolygaus svorio kontrolės sistema lygina netolygumus.
Programa trunka ilgiau nei įprasta.	<ul style="list-style-type: none"> ■ Tai ne gedimas – netolygaus svorio kontrolės sistema kelis kartus perskirta skalbinius ir lygina netolygumus. ■ Tai ne gedimas – veikia putų kontrolės sistema; įjungiamas skalavimo ciklas.

Sutrikimai	Priežastis / pagalba
Programos trukmė keičiasi vykstant skalbimo ciklui.	Tai ne gedimas – programos vyksmas optimaliai pritaikomas šiam konkrečiam skalbimo procesui. Gali pasikeisti indikacijų lauke rodoma programos trukmė.
Priežiūros priemonėms skirtame kairiajame skyrelyje liko vandens.	■ Tai ne gedimas – priežiūros priemonių poveikiui tai įtakos neturi.
Skalbyklėje atsiranda nemalonūs kvapas.	Neįdėję skalbinių įjunkite programą  Būgno valymas arba  Medvilnė 90 °C . Naudokite skalbimo miltelius arba skalbimo priemonę su balikliu. Pastaba. Kad per daug neputotų, naudokite tik pusę skalbimo priemonių gamintojo rekomenduojamo skalbimo priemonės kiekio. Nenaudokite vilnos arba tausojamų skalbinių skalbiklio.
Jutikliniame ekrane šviečia rodmuo  . Iš skalbimo priemonių stalčiuko veržiasi putos.	Gal įpylėte per daug skalbimo priemonės? Įmaišykite vieną valgomąjį šaukštą skalbinių minkštiklio į 1/2 litro vandens ir supilkite į kairįjį skyrelį (tik ne tuomet, kai skalbiate lauko, sporto drabužius arba drabužius su pūky užpildu!). Kitą kartą skalbdami pilkite mažiau skalbimo priemonių.
Vėl susidaro daug putų.	■ Patikrinkite pagrindinės dozės nustatymą ir dozės kiekį. ■ Galite naudoti kitą skystą skalbiklį.
Skalbiklis / minkštiklis laša nuo guminio manžeto ir susikaupia ant lango arba guminio manžeto linkyje.	Dozavimo indeliuose per daug skalbiklio / minkštiklio. Atkreipkite dėmesį į Maks. žymą dozavimo indeliuose.
Sklinda didelis triukšmas, atsirado vibracija ir skalbyklė gręžiant pasislenka.	■ Ar išlygiavote prietaisą? Išlygiuokite prietaisą. → 38 psl. ■ Ar prietaiso kojelės užfiksuotos? Užfiksuokite prietaiso kojeles. → 38 psl. ■ Ar nuėmėte transportavimo apsaugas? Nuimkite transportavimo apsaugas. → 35 psl.
Eksploatuojant neveikia jutiklinis ekranas.	■ Gal nutrūko elektros energijos tiekimas? ■ Gal suveikė saugikliai? Įjunkite / pakeiskite saugiklius. ■ Jei gedimas kartojasi, kreipkitės į klientų aptarnavimo tarnybą.
Skalbiniuose lieka neišskalautos skalbimo priemonės.	■ Kartais skalbimo priemonių be fosfatų sudėtyje būna vandenyje netirpių likučių. ■ Pasirinkite  Skalavimas arba skalbinius po skalbimo išvalykite šepetėliu.
Įjungus pauzę mirksi  ir šviečia  .	■ Per aukštas vandens lygis. Negalima įkrauti daugiau skalbinių. Jei įmanoma, iš karto uždarykite prietaiso dureles. ■ Norėdami tęsti programą, spustelėkite  .

Sutrikimai**Priežastis / pagalba**

Jungus pauzę mirksi  Įdėjimo liukas atrakintas. Galite įkrauti daugiau skalbinių, ir  yra išjungtas.

Jei negalite trikties pašalinti patys (pabandykite išjungti ir vėl įjungti prietaisą) arba reikia remonto, atlikite nurodytus veiksmus.

- Išjunkite prietaisą ir ištraukite iš kištukinio lizdo el. tinklo kištuką.
- Užsukite vandens čiaupą ir kreipkitės į klientų aptarnavimo servisą.

**Klientų aptarnavimo tarnyba**

Jei patys negalite pašalinti sutrikimo, kreipkitės į mūsų klientų aptarnavimo skyrių. → Kita viršelio pusė

Mes visada rasime tinkamą sprendimą, taip pat ir tam, kad meistrui nereikėtų atvykti be reikalo.

Nurodykite klientų aptarnavimo servisui prietaiso gaminio numerį (E-Nr.) ir prietaiso pagaminimo numerį (FD).

E-Nr. _____ FD _____

E Nr. Gaminio numeris
FD Pagaminimo numeris

Šiuos duomenis – *priklausomai nuo modelio – rasite:

įdėjimo liuko viduje* / atidarę techninės priežiūros dangtelį* ir užpakalinėje prietaiso pusėje.

Pasitikėkite gamintojo kompetencija.

Kreipkitės į mus. Tuomet galėsite būti tikri, kad remonto darbus atliks išmokyti technikai ir bus naudojamos originalios atsarginės dalys.

**Techniniai duomenys****Matmenys:**

850 x 600 x 590 mm

(aukštis x plotis x ilgis)

Svoris:

70–85 kg (priklauso nuo modelio)

Prijungimas prie el. tinklo:

El. tinklo įtampa 220–240 V, 50 Hz
(60Hz priklauso nuo modelio)

El. tinklo srovė 10 A

Nominalioji galia 1900–2 300 W

Vandens slėgis:

100–1 000 kPa (1–10 bar)

Vartojamoji galia išjungus:

0,12 W

Vartojamoji galia neišjungus:

0,43 W



Pastatymas ir prijungimas

Komplektacija

Pastaba. Patikrinkite, ar transportuojant skalbyklę nebuvo apgadinta. Niekada neskalkbkite sugedusia skalbykle. Jei turite pretenzijų, kreipkitės į prekybininką, iš kurio įsigijote prietaisą, arba į mūsų klientų aptarnavimo tarnybą.

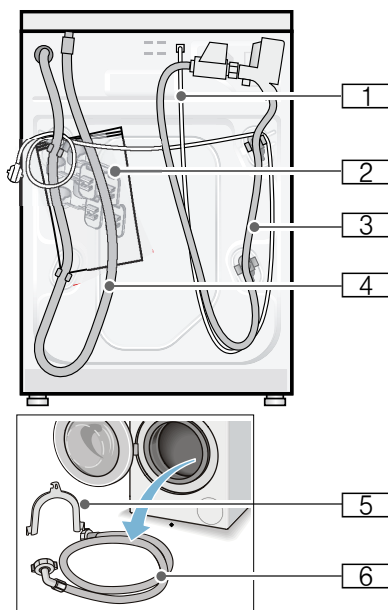

- 1 Elektros laidas
- 2 Maišelis:
 - Naudojimo ir statymo instrukcija
 - Klientų aptarnavimo tarnybų sąrašas*
 - Garantija*
 - Dangteliai angoms, nuėmus transportavimo apsaugas
 - Veržliaraktis*
- 3 Vandens įtekėjimo žarna modeliuose su „Aquastop“

- 4 Vandens nutekamoji žarna
- 5 Alkūnės vandens nutekamajai žarnai* užfiksuoti
- 6 Vandens įtekėjimo žarna „Standard“ / „Aqua-Secure“ modeliuose
 - * priklauso nuo modelio

Vandens nutekamąją žarną jungiant prie sifono, **papildomai** reikia 24–40 mm skersmens žarnos sąvaržos (galima įsigyti specializuotose parduotuvėse).

Reikalingi įrankiai

- Gulščiuokas, skirtas išlygiuoti
- Veržliaraktis:
 - 13 dydžio transportavimo apsaugoms atsukti ir
 - 17 dydžio prietaiso kojėlėms išlygiuoti

Saugos nuorodos



Įspėjimas

Pavojus susižeisti!

- Skalbyklė yra sunki. Būkite atsargūs keldami / transportuodami skalbyklę.
- Keliant skalbyklę už atsikišusių konstrukcinių dalių (pvz., įdėjimo liuko), konstrukcinės dalys gali nulūžti ir sužeisti. Nekelkite skalbyklės už atsikišusių konstrukcinių dalių.
- Kyla pavojus užkliūti už netinkamai nutiestų žarnų ir laidų, todėl galima susižaloti. Žarnas ir vandentiekio linijas nutieskite taip, kad niekas už jų neužkliūtų.

Dėmesio!

Prietaiso pažeidimai

Užšalusios žarnos gali įtrūkti/susprogti. Skalbyklių nelaikykite žemoje temperatūroje ir (arba) nestatykite lauke.

Dėmesio!**Pažeidimai dėl vandens**

Vandens įtekėjimo ir vandens nutekamųjų žarnų jungimo vietose yra didelis vandens slėgis. Norėdami išvengti vandens protėkių arba vandens padaryti žalos, būtinai atkreipkite dėmesį į nuorodas šiame skyriuje.

Pastabos

- Papildomai prie čia pateiktų nurodymų gali galioti ir ypatingi vandens ir elektros tiekėjų reikalavimai.
- Jei abejojate dėl prijungimo, kreipkitės į specialistą.

Pastatymo vieta

Pastaba. Stabilumas yra labai svarbus, kad skalbyklė nejudėtų iš vietos!

- Pastatymo vieta turi būti tvirta ir lygi.
- Negalima statyti ant minkštų grindų/ kiliminės dangos.

Pastatymas ant pakyllos arba medinių perdangų grindų**Dėmesio!****Prietaiso pažeidimai**

Vykstant grėžimui skalbyklė gali judėti ir nuvirsti / nukristi nuo pakyllos.

Skalbyklės kojeles būtinai pritvirtinkite tvirtinimo plokštelėmis.

Užsakymo Nr. WMZ 2200, WX 9756, Z 7080X0

Pastaba. Jei yra medinių sijų kabamosios lubos, skalbyklę:

- jei įmanoma, statykite kampe,
- statykite ant vandeniui atsparios medinės plokštės (min. 30 mm storio), prisuktos prie grindų.

Pastatymas ant pakyllos su stalčiumi

Pakyllos užsakymo Nr.: WMZ 20490, WZ 20490, WZ 20510, WZ 20520

Prietaiso įmontavimas virtuvės balduose** Įspėjimas****Kyla pavojus gyvybei!**

Prisilietus prie įtampingųjų dalių, gali išsiskirti elektros smūgis.

Nenuimkite prietaiso dengiamosios plokštės.

Pastabos

- Reikia 60 cm pločio nišos.
- Skalbyklę statykite tik po vientisu, su gretimomis spintelėmis tvirtai sujungtu darbataliu.

Transportavimo apsaugų nuėmimas**Dėmesio!****Prietaiso pažeidimai**

- Transportavimui skalbyklė apsaugota transportavimo apsaugomis. Jei neištrauksite transportavimo fiksatorių, eksploatuojant skalbyklę gali būti pažeisti, pvz., būgnai. Prieš pirmą kartą jungdami prietaisą būtinai išimkite visas 4 transportavimo apsaugas. Išsaugokite jas.
- Kad vėliau transportuojant būtų galima išvengti žalos, prieš transportuodami būtinai vėl primontuokite šias apsaugas.

Pastaba. Išsaugokite varžtus ir įvoves.

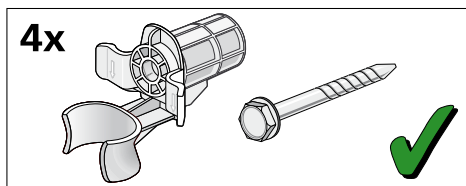

1. Išimkite žarnas iš laikiklių.

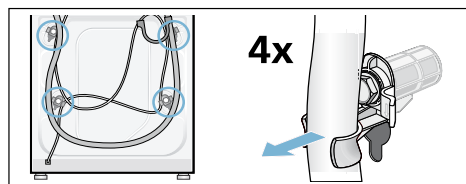

2. Atlaisvinkite ir išimkite visus 4 transportavimo apsaugų varžtus. Išimkite įvoves. Po to išimkite iš laikiklių elektros laidą.

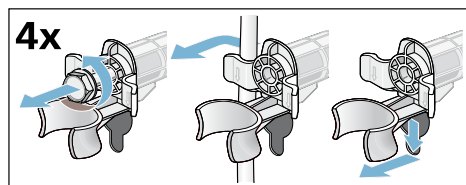

3. Uždėkite dangtelius. Tvirtai užspauskite dangtelius ant fiksavimo kablių.

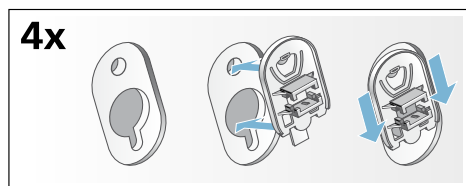

Žarnos ir laido ilgis

■ Prijungimas iš kairės pusės

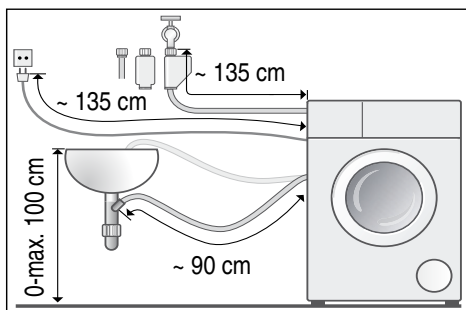

■ Prijungimas iš dešinės pusės

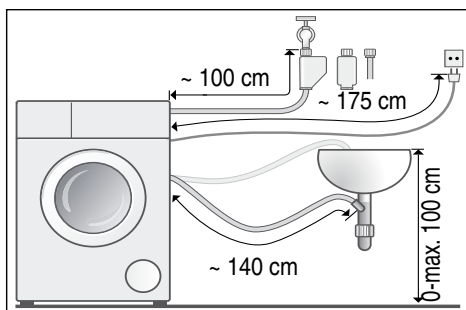

Patarimas. Specializuotoje parduotuvėje arba klientų aptarnavimo tarnyboje galima įsigyti:

- „Aquastop“ arba šalto vandens įtekėjimo žarnos ilgintuvą (maždaug 2,50 m); užsakymo Nr. WMZ2380, WZ10130, CZ11350, Z7070X0;
- ilgesnę vandens įtekėjimo žarną (maždaug 2,20 m) „Standard“ modeliui.

Vandens tiekimas

⚠ Įspėjimas
Kyla pavojus gyvybei!

Prisilietus prie įtampingųjų dalių, gali išstikti elektros smūgis. „Aquastop“ apsauginio vožtuvo nepanardinkite į vandenį (naudojamas elektrinis vožtuvas).

Prijungdami atkreipkite dėmesį į pateiktas nuorodas.

Pastabos

- Skalbyklei naudokite tik šaltą geriamąjį vandenį.
- Nejunkite skalbyklės prie beslėgio karšto vandens šildytuvo maišytuvo.
- Naudokite tik kartu pristatytą arba įgaliotose specialiose parduotuvėse įsigytą vandens įtekėjimo žarną, jokių būdu ne naudotą.
- Vandens įtekėjimo žarnos negalima sulenkti, keisti jos konstrukcijos arba perpjauti (nebus užtikrinamas tvirtumas).
- Varžtinę jungtį priveržkite tik ranka. Jei tam tikru įrankiu (replėmis) per stipriai priveršite varžtus, galite pažeisti sriegį.

Optimalus vandens slėgis vamzdyne

Mažiausiai 100 kPa (1 bar)

Daugiausiai 1000 kPa (10 bar)

Kai vandens čiaupas atsuktas, išteka mažiausiai 8 l/min.

Esant didesniai vandens slėgiui įmontuokite slėgio mažinimo vožtuvą.

Prijungimas

Prijunkite vandens įtekėjimo žarną prie vandens čiaupo ($\frac{3}{4}'' = 26,4 \text{ mm}$) ir prie prietaiso (nereikia modeliuose su „Aquastop“, nes įrengta):

- Modelis: „**Standard**“

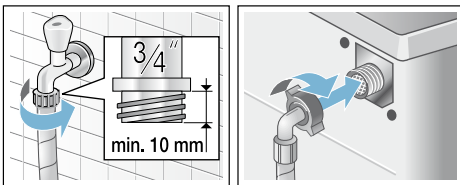

- Modelis: „**Aqua-Secure**“

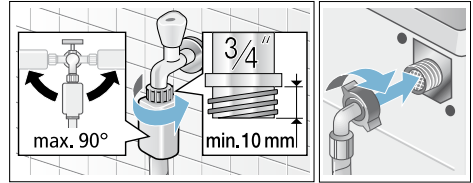

- Modelis: „**Aquastop**“

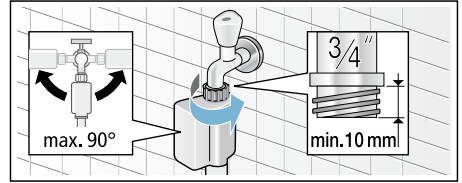

Pastaba. Atsargiai atsukdami vandens čiaupą, patikrinkite prijungimo vietų sandarumą. Varžtinę jungtį veikia vandentiekio slėgis.

Vandens nutekėjimas

⚠ Išpėjimas
Pavojus nusideginti!

Skalbiant aukštoje temperatūroje, prisilietus prie karštų pamuilių (pvz., išpumpuojant karštas pamuiles į praustuva) galima nusiplieskyti. Nelieskite karštų pamuilių.

Dėmesio!
Pažeidimai dėl vandens

Jei dėl aukšto vandens slėgio išpumpuojant nutekamoji žarna išslystų iš praustuvo arba atsijungtų nuo prijungimo vietos, išbėgęs vanduo gali padaryti žalos. Pritvirtinkite nutekamąją žarną, kad ji neišslystų.

Dėmesio!
Prietaiso pažeidimai / tekstilės pažeidimai

Jeigu nutekamosios žarnos galas panyra į išpumpuojamą vandenį, vanduo gali būti įsiurbtas atgal į

It Pastatymas ir prijungimas

prietaisą ir sugadinti jį arba tekstilės gaminius.

Atkreipkite dėmesį, kad

- praustuvo kamštis negali užkišti praustuvo;
- nutekamosios žarnos galas negali panirti į išpumpuotą vandenį;
- vanduo turi ištekėti pakankamai greitai.

Pastaba. Nesulenkite ir netraukite vandens nutekamosios žarnos.

Prijungimas

■ Vandens nutekėjimas į praustuvą

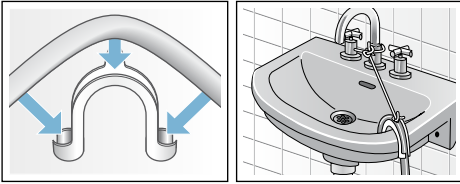

■ Išleidimas į sifoną

Prijungimo vieta turi būti užfiksuota 24–40 mm \varnothing žarnos spaustuku (išgijamas specializuotoje parduotuvėje).

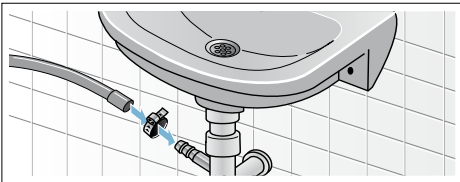

■ Nutekėjimas į plastikinį vamzdį su gumine įvove arba į nutekamąjį vamzdį

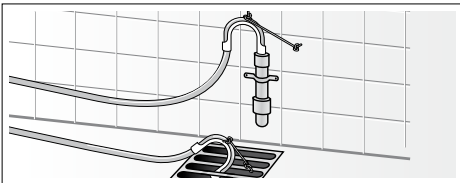

Išlyginimas

Gulsčiuuku išlygiuokite prietaisą.

Jei sklinda didelis triukšmas, atsirado vibracija ir skalbyklė pasislenka, vadinasi, netinkamai išlygiavote!

1. Veržliarakčiu atlaisvinkite antveržles, sukdami jas pagal laikrodžio rodyklę.
2. Gulsčiuuku patikrinkite, ar skalbyklė tinkamai išlygiuota, ir prireikus pakoreguokite. Aukštį keiskite reguliuodami prietaiso kojeles. Visos keturios prietaiso kojelės turi tvirtai stovėti ant žemės.
3. Antveržlę priveržkite prie korpuso. Tvirtai laikykite kojelę ir nepakeiskite jos aukščio. Visų keturių prietaiso kojelių antveržlės turi būti stipriai priveržtos prie korpuso!



Elektros jungtis

⚠ Išpėjimas Kyla pavojus gyvybei!

Prisilietus prie įtampingųjų dalių, gali ištikti elektros smūgis.

- Niekada nelieskite el. tinklo kištuko šlapiomis rankomis.
- Maitinimo laidą visada traukite tik už kištuko. Niekada netraukite už laido, nes galite jį sugadinti.
- Niekada neištraukite el. tinklo kištuko prietaisui dirbant.

Atkreipkite dėmesį į tolesnes nuorodas ir užtikrinkite, kad:

Pastabos

- turi sutapti tinklo įtampa ir nurodyta skalbyklės įtampa (prietaiso skydelis).
Prijungimo vertė ir reikalingi saugikliai yra nurodyti prietaiso skydelyje.
- Skalbyklę prijunkite tik prie tinkamai įrengto kištukinio lizdo su apsauginiu kontaktu, kuriam tiekama kintamoji srovė.
- tinklo kištukas tinka kištukiniam lizdui.
- laido skerspjūvis yra tinkamas.
- įžeminimo sistema įmontuota pagal instrukciją.
- Tinklo maitinimo laidą pakeis (jei reikės) tik kvalifikuotas elektrikas. Atsarginį tinklo laidą įsigysite klientų aptarnavimo servise.
- Nenaudojami daugiakontakčiai kištukai/movos ir ilgintuvai.
- Jei naudojamas apsauginis nuotėkio srovės jungiklis, jis būtų būtinai pažymėtas  ženklu. Tik šis ženklas garantuoja, kad tenkinami dabar galiojantys reikalavimai.
- Tinklo kištukas visada turi būti lengvai pasiekiamas. Jei tai neįmanoma pagal svarbias saugos taisykles, jungiklis (2 polių išjungiklis) turi būti įrengtas į stacionarią instaliaciją, laikantis elektros įrengimo reikalavimų.
- maitinimo laidas nebūtų užsilenkęs, prispaustas, pakeistas, perpjautas arba prisilietęs prie šilumos šaltinio.

Prieš 1-ąjį skalbimą



Skalbyklė buvo patikrinta prieš išgabenant iš gamyklos. Kad pašalintumėte galbūt užsilikusį tikrinimo vandenį, pirmą kartą paleiskite ją **be skalbinių**.

Pastabos

- Skalbyklė **turi būti pastatyta ir prijungta tinkamai**. Nuo → 34 psl.

- Niekada nepradėkite naudoti sugedusios skalbyklės. Informuokite klientų aptarnavimo tarnybą.

Paruošiamieji darbai

1. Patikrinkite skalbyklę.
2. Pripildykite dozavimo indelį  ir .
→ 20 psl.
3. Nuimkite nuo valdymo skydelio apsauginę plėvelę.
4. Įkiškite elektros kištuką.
5. Atsukite vandens čiaupą.

Programos įjungimas be skalbinių

1. Įjunkite prietaisą.
 2. Uždarykite įdėjimo liuką (Nekraukite skalbinių!).
 3. Nustatykite programą  **Būgno valymas 90 °C**.
 4. Atidarykite skalbimo priemonės stalčiuką.
 5. Į kairįjį skyrelį įpilkite maždaug 1 litrą vandens.
 6. Į kairįjį skyrelį įpilkite universalios skalbimo priemonės.
- Pastaba.** Kad per daug neputuotų, naudokite tik pusę skalbimo priemonių gamintojo rekomenduojamo skalbimo priemonės kiekio. Nenaudokite vilnos arba tausojamų skalbinių skalbiklio.
7. Uždarykite skalbimo priemonių stalčiuką.
 8. Įjunkite programą.
 9. Programai pasibaigus išjunkite prietaisą.

Dabar Jūsų skalbyklė parengta naudoti.

Transportavimas

Pvz., persikraustant.

Dėmesio!

Prietaiso pažeidimas dėl iš dozavimo indelių išbėgusios skalbimo priemonės / minkštiklio

Išbėgusi skalbimo priemonė / minkštiklis gali neigiamai paveikti

It Pastatymas ir prijungimas

prietaiso veikimą, pvz., gali pažeisti elektroniką.

Prieš transportuodami prietaisą, ištuštinkite dozavimo indelius.

Paruošiamieji darbai:

1. Užsukite vandens čiaupą.
2. Išleiskite iš vandens įtekėjimo žarnos slėgį: → 28 *psl.*; išvalykite ir atlikite techninę priežiūrą – vandens įvade užsikisęs sietas
3. Atjunkite skalbyklę nuo elektros tinklo.
4. Išleiskite likusias pamuiles: → 27 *psl.*; išvalykite ir atlikite techninę priežiūrą – užsikisęs pamuilių siurblys, avarinis ištuštinimas
5. Atjunkite žarnas.
6. Ištuštinkite dozavimo indelius. → 25 *psl.*

Transportavimo apsaugų sumontavimas:

1. Nuimkite dangtelius ir juos išsaugokite.
Jei reikia, naudokite atsuktuvą.

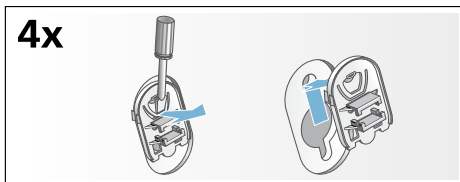

2. Įsukite visas 4 įvoves.
Laikikliuose įtvirtinkite elektros laidą. Įstatykite transportavimo varžtus ir priveržkite 13 dydžio veržliarakčiu.

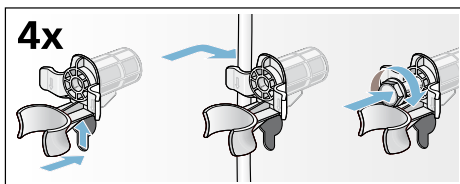

Prieš pradėdant eksploatuoti vėl

Pastabos

- **būtinai** išimkite transportavimo apsaugas!
- Siekiant išvengti, kad kitą kartą skalbiant į nuotekas nepatektų nepanaudotos skalbimo priemonės: į kairįjį skyrelį įpilkite maždaug 1 l vandens ir įjunkite programą  **Išsiurbimas**.



„Aquastop“ garantija

tik prietaisams su „Aquastop“

Be garantinių reikalavimų, pateikiamų pardavėjui pagal pirkimo sutartį, ir mūsų suteikiamos garantijos, papildomai atliekame keitimą tokiomis sąlygomis:

1. Jei dėl mūsų „Aquastop“ sistemos gedimo būtų padaryta žalos dėl vandens, mes atlyginsime privatiems naudotojams padarytą žalą.
2. Ši garantija galioja visą prietaiso naudojimo laiką.
3. Kad būtų galima pateikti reikalavimus dėl garantijos suteikimo, prietaisas su „Aquastop“ turi būti įrengtas ir prijungtas pagal mūsų instrukciją; „Aquastop“ ilginamoji dalis (originalus priedas) taip pat turi būti įrengtas tinkamai. Mūsų garantija netaikoma pažeistoms tiekimo sistemoms arba prietaisams, esantiems iki „Aquastop“ jungties prie vandens čiaupo.
4. Eksploatuojamų prietaisų su „Aquastop“ nereikia prižiūrėti ir baigus naudoti nebūtina užsukti vandens čiaupo. Tačiau jei ruošiatės ilgiau nebūti namie, pvz., kelioms savaitėms išvažiuojate atostogauti, reikia užsukti vandens čiaupą.



Dėkojame, kad įsigijote „Bosch Home“ prietaisą!

Užregistruokite savo naująjį įrenginį „MyBosch“ dabar ir pasinaudokite nemokamomis privilegijomis:

- **specialistų patarimai ir gudrybės jūsų prietaisui;**
- **galimybė pratęsti garantiją;**
- **nuolaidos priedams ir atsarginėms dalims;**
- **skaitmeninis vadovas ir visi prietaiso duomenys pasiekiami ranka;**
- **lengva prieiga prie „Bosch Home Appliances“ paslaugų;**

greita ir nemokama registracija, galima ir naudojantis mobiliuoju telefonu:

www.bosch-home.com/welcome

BOSCH
HOME APPLIANCES
SERVICE

Reikia pagalbos? Ieškokite čia.

Specialistų patarimai dėl jūsų „Bosch“ namų prietaisų, pagalba iškilus problemai bei remonto paslaugos.

Sužinokite daugybę būdų, kuriais „Bosch“ gali jums pagelbėti.

www.bosch-home.com/service

Kontaktinė informacija pateikta pridedamame paslaugų kataloge.

Robert Bosch Hausgeräte GmbH

Carl-Wery-Straße 34

81739 München, GERMANY

www.bosch-home.com



9001421650 (9810)

It