



BOSCH

Register your
new device on
MyBosch now and
get free benefits:
**[bosch-home.com/
welcome](https://bosch-home.com/welcome)**



Innebygd stekeovn

HBG632B.1S

[no] Bruksveiledning

Innebygd stekeovn

Innholdsfortegnelse

 Forskriftsmessig bruk	4	 Rengjøring	16
 Viktige sikkerhetsanvisninger	4	Egnet rengjøringsmiddel.	16
Generelt	4	Holde apparatet rent.	17
Halogenpære	5	 Stiger	18
 Årsaker til skader	5	Sett inn og ta ut stigene	18
Generelt	5	 Apparatdør	19
 Miljøvern	6	Hekte apparatdøren på og av.	19
Energisparing	6	Montering og utmontering av glassruter.	20
Miljøvennlig håndtering	6	 Hva kan du gjøre ved feil?	22
 Bli kjent med apparatet	7	Feil som du selv kan utbedre	22
Betjeningsfelt	7	Maksimal driftsvarighet.	22
Betjeningselementer.	7	Bytte pære i taket i ovnsrommet.	23
Display	8	Glassdeksel	23
Varmetyper.	8	 Kundeservice	23
Mer informasjon	9	E-nummer og FD-nummer	23
Ovnsromfunksjoner	9	 Testet for deg i vårt prøvekjøkken	24
 Tilbehør	9	Silikonformer.	24
Medfølgende tilbehør	9	Kaker og småbakst	24
Skyve inn tilbehør.	9	Brød og rundstykker.	27
Spesialtilbehør	10	Pizza, quiche og krydret bakverk	28
 Før første gangs idriftsetting	11	Grateng og sufflé	30
Første gangs bruk	11	Fjærkre	31
Rengjøre stekeovnsrom og tilbehør.	11	Kjøtt	32
 Betjening av apparatet	11	Fisk	34
Slå apparatet av og på.	11	Grønnsaker og tilbehør.	35
Starte driften.	11	Yoghurt.	36
Stille inn varmetype og temperatur	12	Eco-varmetyper.	36
Hurtigoppvarming.	12	Akrylamid i matvarer.	38
 Tidsfunksjoner	13	Tørking	38
Stille inn varighet	13	Konservering	39
Stille inn sluttid.	13	Heving av deig	40
Stille inn varselur	14	Opptining	40
 Barnesikring	14	Varmholding	41
Aktivere og deaktivere	14	Testretter	41
 Grunninnstillinger	15		
Endre grunninnstillinger	15		
Liste over grunninnstillinger	15		
Strømbrudd	15		
Endre klokkeslett	15		
 Døgninnstilling	16		
Starte døgninnstilling	16		

Nærmere informasjon om produkter, tilbehør, reservedeler og tjenester finner du på Internett: www.bosch-home.com og nettbutikk: www.bosch-eshop.com

Forskriftsmessig bruk

Les denne bruksanvisningen nøye. Det er en forutsetning for at du skal kunne bruke apparatet på en sikker og riktig måte. Ta vare på bruks- og monteringsanvisningen slik at du kan bruke den igjen senere eller gi den videre til eventuelle kommende eiere av apparatet.

Dette apparatet er kun beregnet for innbygging. Ta hensyn til monteringsanvisningen.

Kontroller apparatet etter at du har pakket det ut. Ikke koble til apparatet hvis det er skadet under transport.

Apparater uten stikkontakt kan bare kobles til av autoriserte fagfolk. Skader som følge av feil tilkobling dekkes ikke av garantien.

Dette apparatet er kun beregnet på vanlig bruk i private husholdninger. Apparatet er kun beregnet til tilberedning av mat og drikke. Hold øye med apparatet når det er i bruk. Apparatet skal bare brukes i lukkede rom.

Dette apparatet er laget for bruk i en høyde over havet på maks. 4000 meter.

Dette apparatet skal kun brukes av barn over åtte år og personer med reduserte fysiske, sensoriske eller mentale evner eller manglende erfaringer eller kunnskap, dersom de holdes under oppsyn av en person som er ansvarlig for deres sikkerhet eller de har fått opplæring i sikker bruk av apparatet og har forstått farer som kan oppstå ved bruk.

Barn skal ikke leke med apparatet. Rengjøring og brukervedlikehold skal ikke utføres av barn, med mindre de er over femten år og er under oppsyn av voksne.

Barn under åtte år må holdes unna apparatet og tilkoblingsledningen.

Sett alltid tilbehøret inn riktig vei i ovnsrommet.
→ "Tilbehør" på side 9

Viktige sikkerhetsanvisninger

Generelt

Advarsel – Brannfare!

- Brennbare gjenstander som oppbevares i ovnsrommet, kan ta fyr. Oppbevar aldri brennbare gjenstander i ovnsrommet. Du må aldri åpne apparatdøren dersom det oppstår røyk inni apparatet. Slå av apparatet og trekk ut strømledningen eller slå av sikringen i sikringsskapet.
- Løse matrester, fett og stekesjy kan ta fyr. Fjern grovt smuss fra ovnsrommet, varmeelementene og tilbehøret før du begynner å bruke apparatet.
- Når apparatdøren åpnes, oppstår det et luftdrag. Bakepapir kan komme i kontakt med varmeelementet og ta fyr. Legg aldri bakepapir på tilbehøret uten å feste det under forvarming. Hold bakepapiret på plass ved hjelp av et kokekar eller en stekeform. Ikke bruk større stykke bakepapir enn nødvendig. Bakepapiret må ikke stikke ut over kanten på tilbehøret.

Advarsel – Fare for forbrenning!

- Apparatet blir svært varmt. Den varme innsiden av ovnsrommet og varmeelementene må aldri berøres. La alltid apparatet avkjøles. Hold barn på avstand.
- Tilbehør og kokekar blir svært varme. Bruk alltid grytekluter når du tar kokekar eller tilbehør ut av ovnsrommet.
- Alkohol damp kan eksplodere i ovnsrommet. Tilbered aldri retter med store mengder drikkevarer med høyt alkoholinnhold. Bruk bare små mengder drikke med høy alkoholprosent. Åpne apparatdøren forsiktig.

Advarsel – Fare for forbrenning!

- De tilgjengelige stedene blir svært varme under drift. Ta aldri på de varme delene. Hold barn på avstand.
- Varm damp kan strømme ut når du åpner apparatdøren. Damp er ikke alltid synlig, det avhenger av temperatur. Ikke stå for nær apparatet når du åpner døren. Åpne døren på apparatet forsiktig. Hold barn på avstand.
- Vann i varmt ovnsrom kan føre til at det dannes svært varm vanndamp. Hell aldri vann inn i det varme ovnsrommet.

⚠ Advarsel – Fare for personskader!

- Dersom glasset på apparatdøren er ripet opp, kan det sprekke. Ikke bruk glasskrape, sterke rengjøringsmidler eller poleringsmidler.
- Hengslene på ovnsdøren beveger seg når døren åpnes og lukkes, og du kan klemme deg. Hold fingrene unna området rundt hengslene.
- Komponenter inni apparatdøren kan ha skarpe kanter. Bruk vernehansker.

⚠ Advarsel – Fare for elektrisk støt!

- Ukyndige reparasjoner er farlig. Reparasjoner og skifte av skadde tilkoblingsledninger må kun utføres av servicetekniker som har fått opplæring av oss. Er apparatet defekt, må du trekke ut kontakten eller slå av sikringen i sikringsskapet. Kontakt kundeservice.
- Kabelisolasjonen på elektriske apparatet kan smelte ved kontakt med varme apparatdeler. La aldri tilkoblingsledningene til elektriske apparater komme i kontakt med varme apparatdeler.
- Fuktighet som trenger inn, kan forårsake elektrisk støt. Bruk ikke høytrykksspyler eller dampstråle til rengjøringen.
- Et defekt apparat kan forårsake elektrisk støt. Slå aldri på et defekt apparat. Trekk ut støpselet eller slå av sikringen i sikringsskapet. Kontakt kundeservice.

⚠ Advarsel – Fare på grunn av magnetisme!

I betjeningsfeltet eller betjeningselementene er det innebygd permanentmagneter. Disse kan påvirke elektroniske implantater, f.eks. pacemakere eller insulinpumper. Bærere av elektroniske implantater må holde en minimumsavstand på 10 cm til betjeningsfeltet.

Halogenpære**⚠ Advarsel – Fare for forbrenning!**

Lampene inne i ovnen blir svært varme. Det er fortsatt fare for forbrenning en stund etter at ovnen er slått av. Ikke ta på glassdekselet. Unngå hudkontakt under rengjøring.

⚠ Advarsel – Fare for elektrisk støt!

Ved utskifting av ovnslampen er det strøm på kontaktene i lampefatningen. Før du skifter lampen, må du trekke ut kontakten eller slå av sikringen i sikringsskapet.

🔧 Årsaker til skader**Generelt****Obs!**

- Tilbehør, folie, bakepapir eller kokekar på bunnen av stekeovnen: Ikke sett kokekar på bunnen av ovnen. Ikke dekk bunnen av ovnen med folie av noe slag eller bakepapir. Ikke sett kokekar på bunnen av ovnen når ovnen er stilt inn på temperaturer over 50 °C. Det kan føre til overoppheting. Bake- og steketidene stemmer ikke lenger, og emaljen blir skadet.
- Aluminiumsfolie: Aluminiumsfolie i ovnsrommet må ikke komme i kontakt med glassruten. Det kan føre til permanent misfarging av glassruten.
- Vann i varmt ovnsrom: Hell aldri vann inn i det varme ovnsrommet. Det vil da oppstå vanndamp. Emaljen kan ta skade som følge av vekslende temperatur.
- Fuktighet i ovnsrommet: Fuktighet i ovnsrommet over lengre tid kan forårsake korrosjon. La ovnsrommet tørke etter bruk. Fuktige matvarer må ikke oppbevares i lukket ovnsrom over lengre tid. Ikke oppbevar mat i ovnsrommet.
- Avkjøling med åpen ovnsdør: Når ovnen er blitt brukt med høy temperatur, må døren holdes stengt når ovnsrommet avkjøles. Pass på at ingenting kommer i klemme i ovnsdøren. Selv om døren bare står på gløtt, kan elementfronter som står i nærheten, bli skadet over tid. Bare når ovnen er brukt med mye fuktighet, skal du la ovnsrommet tørke med åpen dør.
- Fruktsaft: Ikke legg for mye på stekebrettet hvis du lager saftige fruktaker. Fruktsaft som drypper fra stekebrettet, etterlater seg flekker som du senere ikke får fjernet. Bruk helst den dype universalpannen.
- Svært tilsmusset tetning: Hvis tetningen er svært skitten, går ikke apparatdøren ordentlig igjen under drift. Elementfronter i området rundt kan bli skadet. Hold alltid tetningen ren. Du må aldri brukes apparatet med skadet tetning eller uten tetning. → "Rengjøring" på side 16
- Døren som sitteplass og oppbevaringssted: Ikke sitt, sett fra deg eller heng ting på døren. Ikke sett fra deg bestikk eller tilbehør på apparatdøren.
- Skyv inn tilbehør: Avhengig av apparattype kan tilbehøret ripe opp glassruten når apparatdøren blir lukket. Skyv alltid tilbehøret så langt inn i ovnsrommet som mulig.
- Transport av apparatet: Ikke hold i dørhåndtaket når apparatet skal bæres/flyttes. Dørhåndtaket tåler ikke vekten av apparatet og kan brette.

Miljøvern

Det nye apparatet ditt er særlig energieffektivt. Her får du tips om hvordan du kan spare energi ved bruk av apparatet, og hvordan du kasserer apparatet på riktig måte.

Energisparing

- Apparatet skal bare varmes opp på forhånd når dette står i oppskriften eller i tabellen i bruksanvisningen.
- La frysede matvarer tines opp før du legger dem i ovnsrommet.

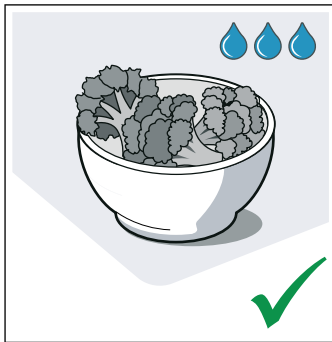
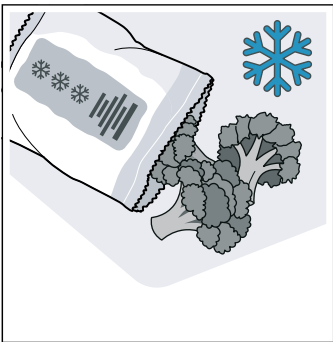

- Bruk mørke, svartlakkerte eller emaljerte stekeformer. Disse opptar varmen særlig godt.

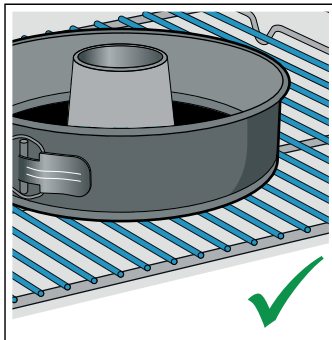
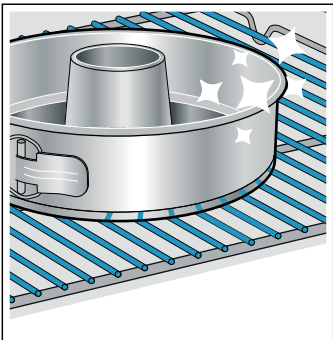

- Tilbehør som du ikke trenger, tas ut av stekeovnen.

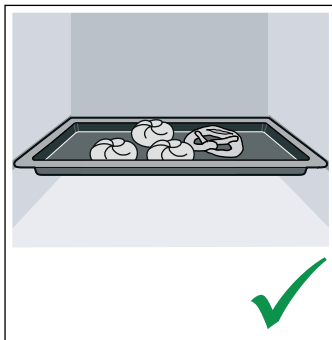
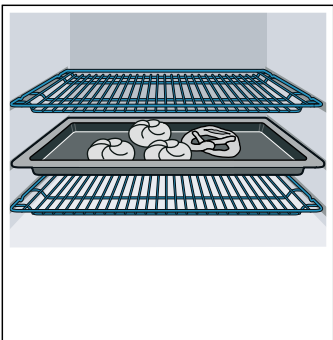

- Åpne apparatdøren så sjelden som mulig under drift.

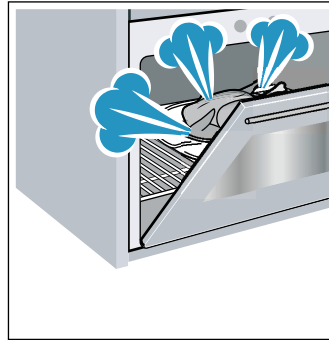

- Skal du steke flere kaker, er det best å steke dem etter hverandre. Ovnrommet er ennå varmt. Dermed forkortes steketiden for den andre kaken. Du kan også sette to kakeformer ved siden av hverandre i ovnsrommet.

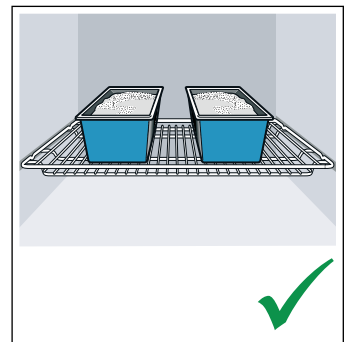
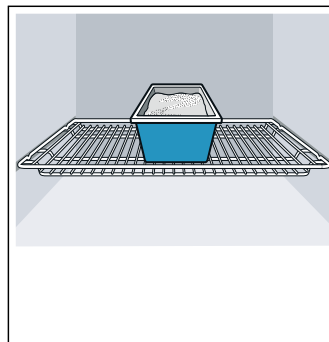

- Ved lengre steketider kan du slå av apparatet 10 minutter før steketiden er slutt, og deretter bruke restvarmen til å steke ferdig.

Miljøvennlig håndtering

Kvitt deg med emballasjen på en miljøvennlig måte.



Dette apparatet er klassifisert i henhold til det europeiske direktivet 2012/19/EF om avhending av elektrisk- og elektronisk utstyr (waste electrical and electronic equipment – WEEE).

Direktivet angir rammene for innlevering og gjenvinning av innbytteprodukter.

Bli kjent med apparatet

I dette kapittelet beskrives displayet og betjeningselementene. I tillegg blir du kjent med de forskjellige funksjonene til apparatet ditt.

Merk: Det kan forekomme enkelte forskjeller i farger og detaljer mellom de ulike apparattypene.

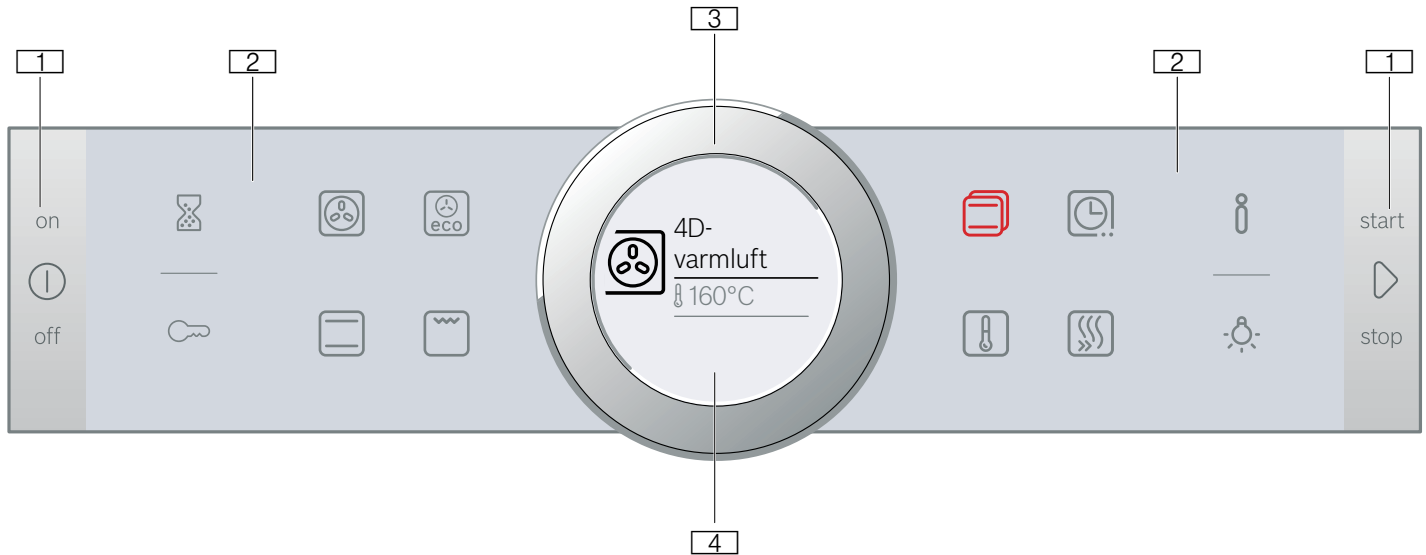

1 Taster

Tastene til høyre og venstre i betjeningsfeltet har et trykkpunkt. Trykk på tasten for å betjene. På apparater som ikke har front i rustfritt stål, er også disse to tastene berøringsfelt uten trykkpunkt.

2 Berøringsfelt

Under berøringsfeltene er det sensorer. Trykk på det aktuelle symbolet for å velge funksjonen.

3 Betjeningsring

Betjeningsringen er plassert slik at du kan dreie den ubegrenset til venstre eller høyre. Trykk lett på den og beveg den med fingeren i ønsket retning.

4 Display

I displayet vises de aktuelle innstillingsverdiene, valgmulighetene eller meldingene.

Betjeningselementer

De enkelte betjeningselementene er tilpasset forskjellige funksjoner på apparatet ditt. Dermed kan du enkelt og direkte stille inn apparatet ditt.

Taster og berøringsfelt

Her finner du en kort forklaring av de forskjellige tastene og berøringsfeltene.

Symbol	Betydning
Taster	
⏻	on/off
▶	start/stop

Betjeningsfelt

Ved hjelp av tastene, berøringsfeltene og en betjeningsring i betjeningsfeltet kan du stille inn de ulike funksjonene til apparatet. I displayet vises de aktuelle innstillingene.

Oversikten viser betjeningsfeltet når apparatet er slått på med en valgt varmetype.

Berøringsfelt på utsiden

⌚	Varselur	Velge varselur
🔒	Barnesikring	Aktivere og deaktivere barnesikringen med et langt trykk (ca. 4 sek.)
i	Informasjon	Vise meldinger Hente frem grunninnstillinger med et langt trykk (ca. 3 sek.)
🔥	Ovnsrombelysning	Slå av og på ovnsrombelysning

Berøringsfelt på innsiden

🔥	4D-varmluft	Velge varmetypen 4D-varmluft direkte
🔥	Over-/under-varme	Velge varmetypen Over-/undervarme direkte
🔥	Varmluft eco	Velge varmetypen Varmluft eco direkte
🔥	Grill, stor flate	Velge varmetypen Grill, stor flate direkte
🔥	Varmetyper	Velge listen over varmetyper
🌡️	Temperatur	Velge temperatur for ovnsrommet
🕒	Tidsfunksjoner	Velge tidsfunksjoner
🔥	Hurtigoppvarming	Starte eller avbryte hurtigoppvarming av ovnsrommet

Berøringsfeltet til verdien som kan endres i displayet eller som vises i forgrunnen, lyser rødt.

Betjeningsring

Med betjeningsringen endrer du innstillingsverdiene som vises i displayet.

I de fleste valglisterne, f.eks. ved temperatur, må du dreie betjeningsringen tilbake igjen når den minimale eller maksimale verdien er nådd. Ved varmetypene

begynner f.eks. listen på det første punktet igjen etter det siste.

Display

Displayet er strukturert slik at du ser all informasjon på en gang, tilpasset enhver situasjon.

Verdien som du kan stille inn, står i fokus. Den vises med hvit skrift med en hvit strek under. Verdien i bakgrunnen vises i grått.



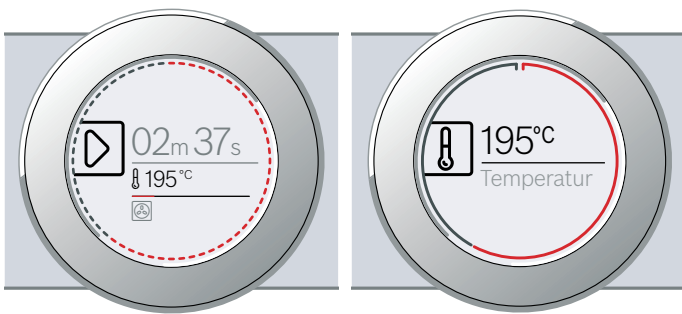

Fokus	Verdien i fokus kan endres direkte, uten at den må velges på forhånd. Etter at apparatet er startet, er alltid temperatur eller trinn i fokus. Den hvite linjen er samtidig oppvarmingslinje og blir rød.
Forstørrelse	Så lenge du endrer verdien i fokus med betjeningsringen, vises kun denne verdien forstørret.



Varmetyper

Her forklares forskjellene og bruksområdene til varmetypene, slik at du alltid kan velge riktig varmetype til retten din.

Symbolene til de enkelte varmetypene hjelper deg å kjenne dem igjen.

Varmetype	Temperatur	Bruk
 4D-varmluft	30–275 °C	Til baking og steking i én eller flere høyder. Viften fordeler varmen fra ringelementet i bakveggen jevnt i ovnsrommet.
 Over-/undervarme	30–300 °C	Til tradisjonell baking og steking i én høyde. Spesielt egnet til kaker med saftig fyll. Varmen kommer jevnt ovenfra og nedenfra.
 Varmluft eco	30–275 °C	Til skånsom tilberedning av utvalgte retter i én høyde uten forvarming. Ventilatoren fordeler varmen fra ringelementet i bakveggen i ovnsrommet. Denne varmetypen er mest effektiv mellom 125–275 °C. Denne varmetypen brukes til å beregne energiforbruk i sirkulasjonsmodus og energieffektklasse.
 Over-/undervarme eco	30–300 °C	Til skånsom tilberedning av utvalgte retter. Varmen kommer ovenfra og nedenfra. Denne varmetypen er mest effektiv mellom 150–250 °C. Denne varmetypen brukes til å beregne energiforbruk i vanlig modus.
 Omluftgrilling	30–300 °C	Til steking av fjærkre, hel fisk og store kjøttstykker. Grillelementet og viften slås vekselvis av og på. Viften blåser den varme luften rundt maten.

Ringlinje

Ytterst i displayet finner du ringlinjen.

Når du endrer en verdi, viser ringlinjen hvor i valglisten du befinner deg. Alt etter innstillingsområde er ringlinjen sammenhengende eller delt i segmenter, avhengig av lengden på valglisten.

Under drift fylles ringlinjen med rødt i takt med sekundene. Etter hvert hele minutt fylles segmentene fra starten av igjen. Ved en varighet som telles ned, slukker et segment for hvert sekund.

Temperaturindikasjon

Etter at driften er startet, vises den aktuelle ovns Temperaturen grafisk i displayet.

Oppvarmingslinje	Den hvite linjen under temperaturen fylles med rødt fra venstre til høyre etter hvert som ovnsrommet varmes opp. Ved forvarming er det optimale tidspunktet for å sette inn maten når hele linjen er rød. Ved innstillingstrinn, f.eks. grilltrinn, blir oppvarmingslinjen rød med en gang.
Restvarmeindikasjon	Når apparatet slås av, viser ringlinjen restvarmen i ovnsrommet. Jo mindre restvarme det er, desto mørkere blir ringlinjen, og til slutt forsvinner den helt.

Merk: På grunn av termisk treghet kan imidlertid den viste temperaturen avvike noe fra den faktiske temperaturen i ovnsrommet.

Når det er stilt inn temperaturer over 275 °C og grilltrinn 3 er valgt, vil apparatet senke temperaturen til ca. 275 °C og gå ned til grilltrinn 1 etter ca. 40 minutter.

	Grill, stor flate	Grilltrinn: 1 = svak 2 = middels 3 = sterk	Til grilling av flate stykker som biff, pølser eller ristet brød og til gratinering. Hele flaten under grillristen blir varm.
	Pizzatrinn	30–275 °C	Til tilberedning av pizza og retter som trenger mye varme nedenfra. Det nedre varmeelementet og ringelementet i bakveggen avgir varme.
	Opptining	30–60 °C	Til skånsom tining av fryste retter

Foreslåtte verdier

Apparatet foreslår en temperatur eller et varmetrinn for hver varmetype. Du kan velge å bruke disse verdiene eller endre dem i tilsvarende område.

Mer informasjon

I de fleste tilfeller viser apparatet meldinger og informasjon om handlingen som akkurat utføres.

Trykk på feltet . Meldingen vises i displayet i noen sekunder. Lengre meldinger kan du lese ved å bla med betjeningsringen.

Noen meldinger vises automatisk, f.eks. som bekreftelse eller advarsel.

Ovnsromfunksjoner

Funksjoner i ovnsrommet gjør driften av apparatet enklere. For eksempel er hele ovnsrommet belyst og en vifte beskytter apparatet mot overoppheting.

Åpne apparatdøren

Hvis du åpner apparatdøren under løpende drift, settes driften på pause. Driften fortsetter når du lukker døren igjen.

Ovnsrombelysning

Når du åpner apparatdøren, slås ovnsrombelysningen på. Hvis døren er åpen i over ca. 15 minutter, slås belysningen av igjen.

Ved de fleste driftstyper slås ovnsrombelysningen på så snart driften starter. Når driften er avsluttet, slås lyset av igjen.

Merk: I grunninnstillingene kan du velge at ovnsrombelysningen ikke skal slås på under drift. → "Grunninnstillinger" på side 15

Kjølevifte

Kjøleviften slår seg av og på etter behov. Den varme luften slippes ut via døren.

Obs!

Ikke dekk til lufteåpningen. Ellers kan apparatet overopphetes.

For at ovnsrommet skal avkjøles raskere etter at apparatet har vært i bruk, fortsetter kjøleviften å gå i en viss tid.

Merk: Hvor lenge kjøleviften fortsetter å gå, kan du stille inn i grunninnstillingene. → "Grunninnstillinger" på side 15

Tilbehør

Diverse tilbehør følger med apparatet. Her får du en oversikt over medfølgende tilbehør og riktig bruk av dette.

Medfølgende tilbehør

Apparatet er utstyrt med følgende tilbehør:



Rist

Til kokekar, kake- og gratengformer. Til stek, grillstykker og dypfryste retter.

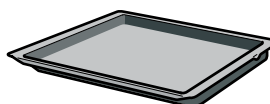

Universalpanne

Til saftige kaker, bakverk, dypfryste retter og store steker. Den kan også brukes som oppsamlingspanne for fett dersom du griller direkte på risten.

Bruk bare originalt tilbehør. Dette er spesielt tilpasset ditt apparat.

Tilbehør kan kjøpes hos kundeservice, hos forhandleren eller på Internett.

Merk: Når tilbehøret blir varmt, kan det deformeres. Det påvirker ikke funksjonen. Deformeringen forsvinner når tilbehøret avkjøles.

Skyv inn tilbehør

Ovnsrommet har fem innsetningshøyder. Innsetningshøydene telles nedenfra og opp.

På noen apparater er den øverste innsetningshøyden merket med et grillsymbol i ovnsrommet.

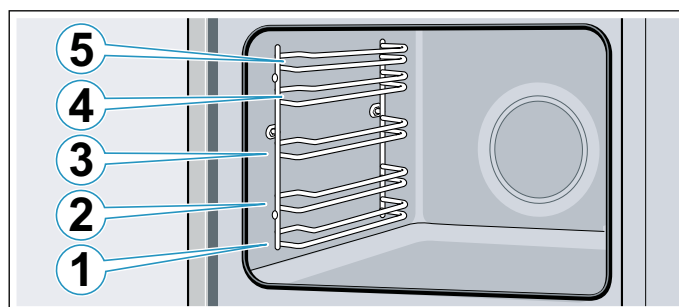

Skyv alltid tilbehøret inn mellom de to føringsstengene i en innsetningshøyde.

Tilbehøret kan trekkes nesten halvveis ut uten at det vipper.

Merknader

- Pass på at du alltid setter inn tilbehøret riktig vei i ovnsrommet.
- Skyv alltid tilbehøret helt inn i ovnsrommet, slik at det ikke kommer i kontakt med apparatdøren.
- Tilbehør som du ikke skal bruke under drift, skal tas ut av ovnsrommet.

Låsefunksjon

Tilbehøret kan trekkes nesten halvveis ut til det går i inngrep. Låsefunksjonen forhindrer at tilbehøret vipper når det trekkes ut. Tilbehøret må skyves riktig inn i ovnsrommet for at vippesikringen skal fungere.

Pass på at låsetappen **a** er plassert bak og peker ned når du skyver inn risten. Den åpne siden må vende mot apparatdøren og buen må vende nedover .

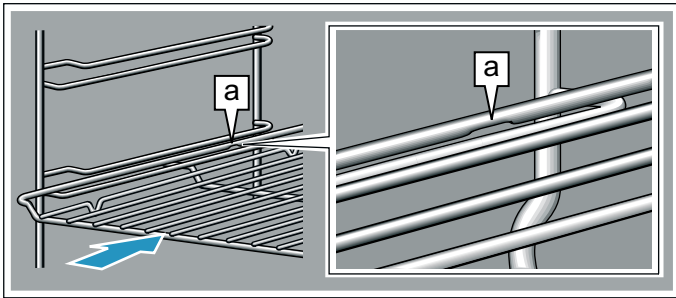

Pass på at hakket **a** er plassert bak og peker ned når du skyver inn stekebrett. Den skrå kanten på tilbehøret **b** skal vende forover og mot apparatdøren.

Eksempel på bildet: universalpanne

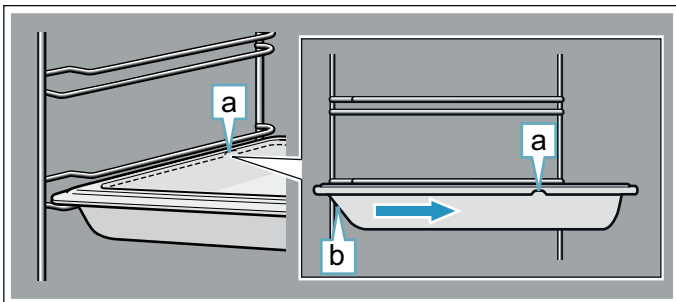

Kombinere tilbehør

Du kan skyve inn risten sammen med universalpannen for å smale opp dryppende væske.

Pass på at de to avstandsholderne **a** står på den bakre kanten når du setter i risten. Når du skyver inn universalpannen, er risten over føringsstangen for innsetningshøyden.

Eksempel på bildet: universalpanne

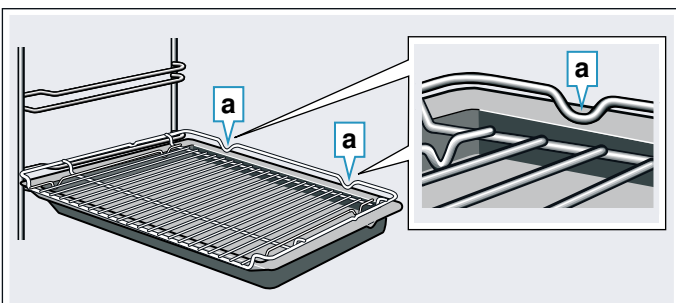

Spesialtilbehør

Spesialtilbehør kan kjøpes hos kundeservice, forhandleren eller på Internett. Du finner et omfattende tilbud til apparatet ditt i våre brosjyrer eller på Internett.

Tilgjengelighet samt muligheten til å bestille på Internett kan variere fra land til land. Du finner informasjon om dette i salgsbladene.

Merk: Det er ikke alt tilbehør som passer til alle apparater. Oppgi alltid den nøyaktige betegnelsen (E-nr.) på apparatet når du kjøper tilbehør.
→ "Kundeservice" på side 23

Spesialtilbehør

Rist

Til kokekar, kake- og gratengformer og til steker og grillmat.

Universalpanne

Til saftige kaker, bakverk, dypfryste retter og store steker.

Den kan også brukes som oppsamlingspanne for fett dersom du griller direkte på risten.

Bakeplate

Til langpannekaker og småbakst.

Innsatsrist

Til kjøtt, fjærkre og fisk.

Kan legges i universalpannen for å samle opp fett og kjøttsaft som drypper.

Universalpanne med slippbelegg

Til saftige kaker, bakverk, dypfryste retter og store steker.

Bakevarer og steker løsner lettere fra universalpannen.

Bakeplate med slippbelegg

Til langpannekaker og småbakst.

Bakverket løsner lettere fra bakeplaten.

Proff-stekepanne med innsatsrist

Til tilberedning av store mengder.

Lokk til proff-pannen

Med lokket blir proff-stekepannen til en proff-stekegryte.

Pizzabrett

Til pizza og store, runde kaker.

Grillbrett

Til grilling i stedet for risten eller som sprutbeskyttelse. Må bare brukes i universalpannen.

Bakestein

Til hjemmelaget brød, rundstykker og pizza når du ønsker sprø bunn. Bakesteinen må forvarmes til anbefalt temperatur.

Glassform (5,1 liter)

Til gryteretter og gratenger.

Spesielt godt egnet til driftstypen "Retter".

Glasskål

Til store steker, saftige kaker og gratenger.

Glasspanne

Til gratenger, grønnsaksretter og bakst

Uttrekkssystem enkelt

Med uttrekkssystemene i høyde 2 kan tilbehøret trekkes lengre ut uten at det vipper ut.

Uttrekkssystem dobbelt

Med uttrekksskinnene i høyde 2 og 3 kan tilbehøret trekkes lengre ut uten at det vipper.

Uttrekkssystem trippelt

Med uttrekksskinnene i høyde 1, 2 og 3 kan tilbehøret trekkes lengre ut uten at det vipper ut.

Dekorlister

For å skjule ev. hull i bunnen av skapet og apparatets sokkelplate.

Før første gangs idriftsetting

Før du kan bruke det nye apparatet ditt, må du gjøre noen innstillinger. I tillegg må du rengjøre stekeovnsrommet og tilbehøret.

Første gangs bruk

Etter at apparatet er koblet til strømmen eller etter et strømbrydd, vises innstillingene for første gangs bruk i displayet. Det kan ta noen sekunder før meldingen vises.

Merk: Du kan nå som helst endre disse innstillingene igjen i grunninnstillingene. → "Grunninnstillinger" på side 15

Stille inn språk

Først vises språket. Språket "Deutsch" (tysk) er forhåndsinnstilt.

1. Still inn ønsket språk med betjeningsringen.
2. Trykk på feltet  for å bekrefte.
Neste innstilling vises.

Stille inn klokkeslett

Klokkeslettet begynner med kl. "12:00".

1. Still inn klokkeslett med betjeningsringen.
2. Trykk på feltet  for å bekrefte.
Displayet viser en melding om at første gangs bruk er avsluttet. Aktuelt klokkeslett vises.

Rengjøre stekeovnsrom og tilbehør

Før du tilbereder matretter med apparatet for første gang, må du rengjøre stekeovnsrommet og tilbehøret.

Rengjøre ovnsrommet

Du kan kvitte deg med lukten av "ny ovn" ved å varme opp ovnen. Ovnsrommet må være lukket og tomt.

Pass på at det ikke er emballasjerester i ovnsrommet, f.eks. isoporkuler, og fjern teip fra innsiden og utsiden av apparatet. Tørk av alle glatte flater i ovnsrommet med en myk, fuktig klut før oppvarming. Luft kjøkkenet mens apparatet varmes opp.

Foreta de angitte innstillingene. Du finner informasjon om hvordan du stiller inn varmetype og temperatur i neste kapittel. → "Betjening av apparatet" på side 11

Innstillinger

Varmetype	4D-varmluft 
Temperatur	maksimal
Varighet	1 time

Etter angitt varighet slås apparatet av med on/off-tasten .

Rengjør glatte flater med vaskevann og en klut når ovnsrommet er avkjølt.

Rengjøre tilbehøret

Rengjør tilbehøret nøye med vaskevann og en myk klut eller en myk børste.

Betjening av apparatet

Du kjenner betjeningselementene og hvordan de fungerer. Her beskriver vi hvordan du stiller inn apparatet. Du får vite som skjer når du slår apparatet av og på, og hvordan du stiller inn driftstypene.

Slå apparatet av og på

Før du kan foreta innstillinger på apparatet, må du slå det på.

Merk: Barnesikringen og varseluret kan stilles inn selv om apparatet er slått av. Visse indikasjoner og meldinger i displayet, f.eks. angående restvarme i ovnsrommet, er synlige også når apparatet er slått av.

Slå apparatet av når du ikke bruker det. Apparatet slår seg automatisk av hvis det ikke er foretatt innstillinger over lengre tid.

Slå på apparatet

Apparatet slås på med on/off-tasten .

Alle berøringsfelt lyser rødt. I displayet vises Bosch-logoen og deretter den første varmetypen i valglisten.

Slå av apparatet

Apparatet slås av med on/off-tasten .

En ev. løpende funksjon blir avbrutt.

I displayet vises klokkeslettet eller ev. restvarmeindikasjonen.

Merk: Om klokkeslettet skal vises når apparatet er slått av eller ikke, velges i grunninnstillingene. → "Grunninnstillinger" på side 15

Starte driften

Start driften med tasten start/stop .

Etter start vises en tidsangivelse i tillegg til innstillingene i displayet. I tillegg vises ringlinjen og oppvarmingslinjen.

Stanse driften

Med start/stop-tasten  kan du også stanse driften og la den fortsette igjen.

Hvis du trykker på start/stop-tasten  i ca. 3 sekunder, avbrytes driften helt, og alle innstillinger tilbakestilles.

Merk: Kjøleviften kan fortsette å gå etter at driften er avbrutt eller avsluttet.

Stille inn varmetype og temperatur

Trykk på feltet  for å velge varmetypene. Symbolet lyser rødt, og den første varmetypen med foreslått temperatur vises i displayet.

Eksempel vist på bildet: omluftsgrilling  ved 195 °C.

1. Still inn varmetype med betjeningsringen.



2. Trykk på feltet .

I displayet står temperaturen markert med hvitt i fokus.

3. Still inn ønsket temperatur med betjeningsringen.

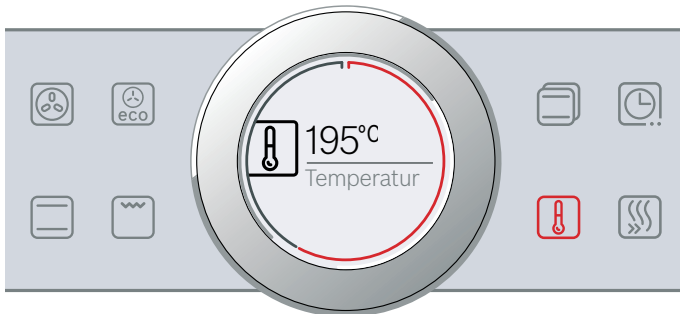

4. Start med tasten start/stop .

Tiden i displayet viser hvor lenge driften har pågått hittil.

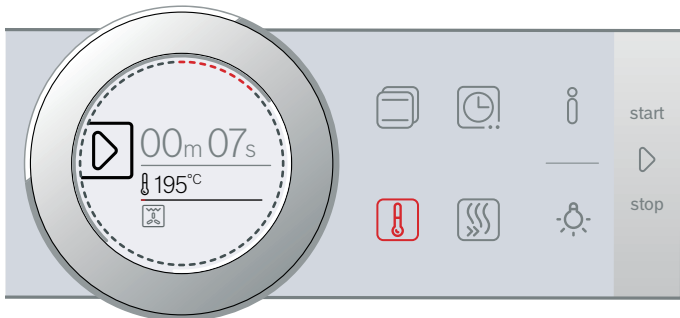



Apparatet varmes opp.

Når retten er ferdig, slår du av apparatet med on/off-tasten .

Merk: På apparatet kan du også stille inn varighet og sluttid for driften. → Side 13

Endre

Etter start er temperaturen i fokus. Når betjeningsringen beveges, endres og overtas temperaturen direkte.





Før du endrer varmetype, må du avbryte driften med start/stop-tasten  og trykke på feltet . Den første varmetypen og tilhørende foreslått temperatur vises. Endre varmetypen med betjeningsringen.

Merk: Når du endrer varmetype, tilbakestilles også de andre innstillingene.

Varmetyper Direktevalg

Noen varmetyper kan du velge direkte via berøringsfeltene. Da går det enda raskere og lettere å stille inn apparatet.

Varmetyper som kan stilles inn via direktevalg:

-  4D varmluft
-  Over-/undervarme
-  Varmluft Eco
-  Grill, stor flate



Stille inn

1. Trykk på feltet med ønsket varmetype. Temperaturen vises straks markert med hvitt i fokus.
2. Still inn ønsket temperatur eller grilltrinn med betjeningsringen.
3. Start med tasten start/stop . Apparatet varmes opp.

Hurtigoppvarming

Med hurtigoppvarming kan du forkorte oppvarmingstiden i forbindelse med enkelte varmetyper.

Varmetyper som egner seg for hurtigoppvarming:

-  4D varmluft
-  Over-/undervarme

For å få et jevnt stekeresultat må du vente med å sette retten og tilbehøret inn i ovnen til hurtigoppvarmingen er ferdig.

Stille inn

Pass på å bruke en egnet varmetype og en innstilt temperatur på minst 100 °C. Ellers kan ikke hurtigoppvarmingen aktiveres.

1. Still inn varmetype og temperatur.
2. Trykk på feltet . Symbolet lyser rødt. I displayet vises en bekreftelsesmelding.

Når hurtigoppvarmingen er avsluttet, vil du høre et signal og se en melding i displayet. Symbolet lyser ikke lenger. Sett retten inn i ovnsrommet.



Merk: Tidsfunksjonen Varighet starter samtidig med hurtigoppvarmingen. Ikke still inn en varighet før hurtigoppvarmingen er avsluttet.



Avbryte

Avbryt hurtigoppvarmingen ved å trykke på feltet  en gang til. Symbolet lyser ikke lenger.

Tidsfunksjoner

Apparatet ditt er utstyrt med forskjellige tidsfunksjoner.

Tidsfunksjon	Bruk
 Varighet	Etter at varigheten er utløpt, slås apparatet automatisk av.
 Slutt	Angi en varighet og ønsket sluttid. Apparatet starter automatisk, slik at driften er ferdig til ønsket klokkeslett.
 Varselur	Varseluret fungerer som en tidtaker. Det går uavhengig av driften og andre tidsfunksjoner. Apparatet slår seg ikke automatisk av eller på etter at den innstilte tiden er utløpt.

Varighet og sluttid kan hentes frem via feltet  etter at driften er stilt inn. Varseluret har et eget felt  og kan stilles inn når som helst.

Etter at den angitte tiden eller varselur-nedtellingen er utløpt, hører du et lydsignal. Du kan avbryte signalet før tiden er ute ved å trykke på feltet .

Merk: Hvor lenge signalet skal vare, kan du endre i grunninnstillingene. → "Grunninnstillinger" på side 15

Stille inn varighet

Du kan stille inn tilberedningstid for retten din på apparatet. På den måten slipper du å engste deg for å glemme tiden, og du trenger ikke avbryte annet arbeid for å slå av apparatet.

Stille inn

Avhengig av hvilken retning du vrir betjeningsringen, begynner varigheten med en foreslått verdi: mot venstre 10 minutter, mot høyre 30 min.

Varigheten kan stilles inn i 1-minuttsintervaller inntil én time, deretter i 5-minuttsintervaller.

Du kan stille inn maksimalt 23 timer og 59 minutter.

Eksempel vist på bildet: Varigheten er 45 minutter.

1. Still inn varmetype og temperatur eller trinn.
2. Trykk på feltet  før start.
I displayet står varigheten markert med hvitt i fokus.
3. Still inn varigheten med betjeningsringen.

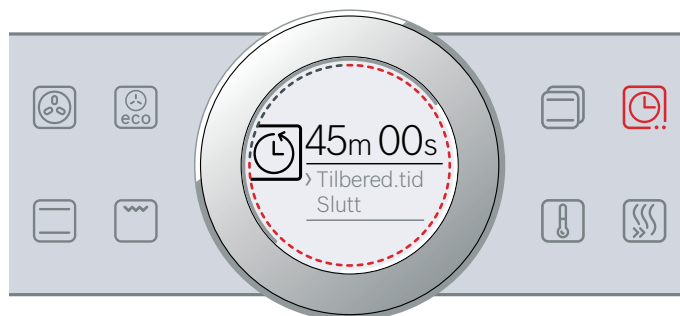

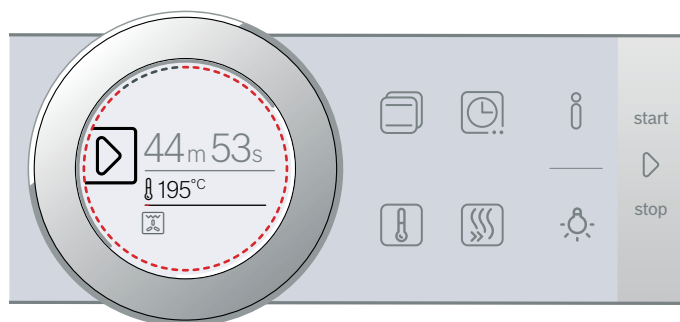

Verdien gjøres gjeldende etter få sekunder, ellers kan du trykke to ganger på feltet . I displayet står varigheten under varmetype og temperatur eller trinn.

4. Start med start/stop-tasten .
Varigheten telles ned i displayet.





Apparatet varmes opp.

Når varigheten er avsluttet, høres et lydsignal. Apparatet slutter å varme. I displayet vises varigheten 00m 00s.

Still inn en ny varighet via feltet  eller fortsett ovnsdriften uten varighet med start/stop-tasten .

Når retten er ferdig, slår du av apparatet med on/off-tasten .

Endre og avbryte

Varigheten kan endres ved å trykke på feltet . Varigheten står markert med hvitt i fokus og kan endres med betjeningsringen. Ta endringen i bruk via feltet .

Hvis du vil avbryte varigheten, kan du tilbakestille den helt. Når endringen er tatt i bruk, kan du bruke start/stop-tasten  for å fortsette driften uten varighet.

Stille inn sluttid

Tidspunktet for når tilberedningen skal avsluttes, kan forskyves. Du kan for eksempel sette inn retten i ovnen om morgenen og stille inn slik at den er ferdig senere på dagen.

Merknader

- Pass på at maten ikke står så lenge i stekeovnen at den blir bedrevet.
- Ikke juster sluttiden etter at driften er startet. Da vil ikke tilberedningsresultatet stemme.

Stille inn

Sluttiden for varigheten kan forskyves i maksimalt 23 timer og 59 minutter.

Eksempel vist på bildet: Den innstilte varigheten er 45 minutter, og retten skal være ferdig klokken 12.00.

1. Still inn varmetype og temperatur eller trinn.
2. Still inn varighet.
3. Før start trykker du på feltet  en gang til. I displayet står sluttiden markert med hvitt i fokus.
4. Med betjeningsringen kan du forskyve sluttiden til et senere tidspunkt.





Verdien gjøres gjeldende etter få sekunder, ellers kan du trykke på feltet  en gang til. I displayet står sluttiden under driftstype og temperatur eller trinn.

5. Start med start/stop-tasten . I displayet vises klokkeslettet for når apparatet starter.





Apparatet er i ventemodus. Når apparatet starter, telles varigheten ned i displayet.

Når varigheten er avsluttet, høres et lydsignal. Apparatet slutter å varme. I displayet vises varigheten 00m 00s.

Still inn en ny varighet via feltet  eller fortsett ovnsdriften uten varighet med start/stop-tasten .

Når retten er ferdig, slår du av apparatet med on/off-tasten .

Endre og avbryte

For å endre sluttiden avbryter du driften med start/stop-tasten  og trykker to ganger på feltet . Sluttiden står markert med hvitt i fokus og kan endres med betjeningsringen. Bruk start/stop-tasten  for å fortsette driften.

Hvis du vil slette sluttiden, kan du tilbakestille den helt. Den innstilte varigheten kan startes direkte med start/stop-tasten .

Merk: Sluttiden kan ikke endres mens varigheten telles ned. Ellers vil ikke tilberedningsresultatet stemme.

Stille inn varselur



Varseluret går parallelt med andre innstillinger. Det kan stilles inn når som helst, også når apparatet er slått av. Varseluret har sitt eget lydsignal, slik at du kan høre om det er varseluret eller varigheten som har telt ned.

Stille inn

Varselurtiden begynner alltid ved null minutter.

Jo høyere verdi, desto større blir tidsintervallene for innstilling.

Du kan stille inn maksimalt 24 timer.

1. Trykk på feltet . Symbolet lyser rødt. I displayet står varselurtiden markert med hvitt i fokus.
2. Still inn varselurtiden med betjeningsringen.
3. Start med feltet . **Merk:** Etter noen sekunder starter varseluret også automatisk.

Varselurtiden telles ned.

Varseluret er fortsatt synlig i displayet når apparatet er slått av. Under drift er innstillingene for den aktive driften i forgrunnen. Når du trykker på feltet , vises varselurtiden i noen sekunder.

Når varselurtiden er avsluttet, vil du høre et signal og se en melding i displayet. Symbolet lyser ikke lenger.

Tips: Hvis den innstilte varselurtiden refererer til driften av apparatet, bruker du varigheten. Tiden ses i forgrunnen, og apparatet slår seg automatisk av.

Endre og avbryte

Varselurtiden kan endres ved å trykke på feltet . Varselurtiden står markert med hvitt i fokus og kan endres med betjeningsringen.

Hvis du vil avbryte varseluret, kan du tilbakestille det helt. Når endringen tas i bruk, lyser ikke symbolet lenger.

Barnesikring

For at ikke barn utilsiktet skal slå på eller endre innstillinger på apparatet, er apparatet utstyrt med barnesikring.



Betjeningsfeltet sperres og kan ikke stilles inn. Apparatet kan bare slås av med on/off-tasten .

Aktivere og deaktivere

Barnesikringen kan aktiveres eller deaktiveres både når apparatet er slått av og på.

Trykk på feltet  i ca. 4 sekunder.

I displayet vises en bekreftelsesmelding.





Når apparatet er slått på, lyser feltet  rødt. Når apparatet er slått av, lyser ikke feltet .

Grunninnstillinger

For at du skal kunne betjene apparatet ditt enkelt og optimalt, kan du foreta forskjellige innstillinger. Disse innstillingene kan du endre ved behov.

Endre grunninnstillinger

Apparatet må være slått av.

1. Trykk på feltet  i ca. 3 sekunder. I displayet vises instruksjonsmeldinger.
2. Bekreft instruksjonene med feltet . I displayet vises den første innstillingen, "Språk".
3. Endre innstillingen med betjeningsringen etter behov.
4. Trykk på feltet . Den neste innstillingen vises i displayet og kan endres med betjeningsringen.
5. Gå gjennom alle innstillinger med feltet  og endre med betjeningsringen etter behov.
6. Til slutt trykker du på feltet  i ca. 3 sekunder for å bekrefte.

I displayet vises en melding om at innstillingene er lagret.

Avbryte

Hvis du ikke vil lagre endringene, kan du avbryte med on/off-tasten . Displayet viser en melding om at innstillingene ikke ble lagret.

Liste over grunninnstillinger

Alt etter hva slags utstyr apparatet har, er ikke alle grunninnstillingene tilgjengelige.

Innstilling	Utvalg
Språk	Det finnes flere tilgjengelige språk
Klokkeslett	Klokkeslett i 24-timers format
Signaltone	Kort varighet (30 sek.) Middels varighet (1 min.) Lang varighet (5 min.)
Tastelyd	Innkoblet Utkoblet* (fortsatt lyd ved on/off 
Display lysstyrke	5 trinn
Klokkeindikasjon	Av Digital*
Belysning	I drift 'av' I drift 'på'
Barnesikring	Kun tastesperre* Dørsperre og tastesperre
Nattdemping	Utkoblet* Innkoblet
Merkelogo	Vis* Ikke vis
Vifte-etterløpstid	Anbefalt* Minimum

Uttrekkssystem	Ikke montert* (ved stiger og enkelt uttrekk) Montert (ved dobbelt og tredobbelt uttrekk)
Døgninnstilling	Innkoblet Utkoblet*
Fabrikkinnstillinger	Tilbakestille Ikke tilbakestille*

* Fabrikkinnstilling (fabrikkinnstillingene kan variere alt etter type apparat)

Merk: Endringer i innstillinger av språk, tastetone og display-lysstyrke trer i kraft umiddelbart. Alle andre innstillinger må lagres først.

Strømbrudd





Endringer du har foretatt i innstillingene, opprettholdes etter strømbrudd.

Bare innstillinger til første gangs bruk må foretas på nytt etter lengre strømbrudd. Apparatet takler et kort strømbrudd.

Endre klokkeslett

Hvis du vil tilpasse klokkeslettet, f.eks. fra sommer- til vintertid, endrer du grunninnstillingen.

Apparatet må være slått av.

1. Trykk på feltet  i ca. 3 sekunder. I displayet vises instruksjonsmeldinger.
2. Bekreft instruksjonene med feltet . I displayet vises den første innstillingen, "Språk".
3. Trykk på feltet . Innstillingen for klokkeslett vises.
4. Endre klokkeslettet med betjeningsringen.
5. Trykk på feltet  i ca. 3 sekunder for å bekrefte. I displayet vises en melding om at innstillingene er lagret.

Døgninnstilling





Med døgninnstillingen kan du stille inn en varighet på inntil 74 timer. Rettene i ovnsrommet holder seg varme, uten at du må slå av eller på.

Starte døgninnstilling

Før du kan benytte døgninnstillingen, må du aktivere den i grunninnstillingene. → "Grunninnstillinger" på side 15

Når grunninnstillingen er endret tilsvarende, føres døgninnstillingen opp som siste alternativ blant varmetypene.

Apparatet varmer med over-/undervarme. Du kan stille inn en temperatur på mellom 85 °C og 140 °C.



1. Still inn varmetypen døgninnstilling  med betjeningsringen.
2. Trykk på feltet . I displayet står temperaturen markert med hvitt i fokus.
3. Still inn ønsket temperatur med betjeningsringen.
4. Trykk på feltet  før start. I displayet står varigheten markert med hvitt i fokus.
5. Still inn ønsket varighet med betjeningsringen.
Merk: Sluttiden kan ikke forskyves.
6. Start med start/stop-tasten . Varigheten telles ned i displayet. Apparatet varmes opp.

Når døgninnstillingen er avsluttet, høres et lydsignal. Apparatet slutter å varme. I displayet vises varigheten 00m 00s.

Slå av apparatet med on/off-tasten .

Endre og avbryte

Etter start kan ikke innstillingene endres lenger.

Hvis du vil avbryte døgninnstillingen, må du slå av apparatet med on/off-tasten . Driften kan ikke stanses med start/stop-tasten  lenger.

Rengjøring

Apparatet holder seg pent og funksjonsdyktig lenge så fremt du sørger for nøye vedlikehold og rengjøring. Her finner du beskrivelse av hvordan apparatet skal vedlikeholdes og rengjøres.

Egnet rengjøringsmiddel

De ulike overflatene kan ta skade hvis du bruker feil type rengjøringsmidler. Det er derfor viktig å ta hensyn til opplysningene nedenfor. Hvilke områder som finnes på ditt apparat, avhengig av apparattypen.

Obs!

Overflateskader

Ikke bruk

- skarpe eller skurende rengjøringsmidler
- sterkt alkoholholdige rengjøringsmidler
- harde skureputer eller pussesvamper
- høytrykksspyler eller dampstråle
- spesielt rengjøringsmiddel for rengjøring ved varme

Vask nye svamper grundig før bruk.

Tips: Hos kundeservice får du anbefalte rengjørings- og pleiemidler. Følg anvisningene fra produsenten.

Advarsel – Fare for forbrenning!

Apparatet blir svært varmt. Den varme innsiden av ovnsrommet og varmeelementene må aldri berøres. La alltid apparatet avkjøles. Hold barn på avstand.

Område	Rengjøring
Utsiden av apparatet	
Front i rustfritt stål	<p>Varmt såpevann: Rengjør med en oppvaskklut og tørk av med en myk klut.</p> <p>Fjern kalk-, fett-, stivelses- og proteinflekker med en gang. Under slike flekker kan det danne seg rust.</p> <p>Hos kundeservice eller i en faghandel får du kjøpt spesielle rengjøringsmidler for rustfritt stål som egner seg til varme overflater. Påfør rengjøringsmiddelet i et tynt lag med en myk klut.</p>
Kunststoff	<p>Varmt såpevann: Rengjør med en oppvaskklut og tørk av med en myk klut.</p> <p>Ikke bruk glassrens eller glasskrape.</p>
Lakkerte overflater	<p>Varmt såpevann: Rengjør med en oppvaskklut og tørk av med en myk klut.</p>
Betjeningsfelt	<p>Varmt såpevann: Rengjør med en oppvaskklut og tørk av med en myk klut.</p> <p>Ikke bruk glassrens eller glasskrape.</p>
Glassruter	<p>Varmt såpevann: Rengjør med en oppvaskklut og tørk av med en myk klut.</p> <p>Ikke bruk glasskrape eller stålskrubb i rustfritt stål.</p>

Dørhåndtak	Varmt såpevann: Rengjør med en oppvaskklut og tørk av med en myk klut. Tørk av med en gang dersom det kommer avkalkingsmiddel på dørhåndtaket. Disse flekkene er ellers vanskelige å fjerne.
------------	--

Innsiden av apparatet

Emaljerte flater	Varmt såpevann eller eddikvann: Rengjør med en oppvaskklut og tørk av med en myk klut. Vask bort fastbrente matrester med en fuktig klut og såpevann. Hvis apparatet er svært skittent, kan du bruke en stålskrubb i rustfritt stål eller ovnsrens. Obs! Du må aldri bruke ovnsrens i ovnsrommet når det er varmt. Det kan oppstå skader på emaljen. Før neste oppvarming må du fjerne alle rester fra ovnsrommet og apparatdøren. La ovnsrommet stå åpent etter rengjøring slik at det tørker. Merk: Matrester kan forårsake hvitt belegg. Dette er helt uproblematisk og har ingen innvirkning på funksjonen. Om nødvendig kan det fjernes med sitronsyre.
Glassdeksel for ovnsrombelysning	Varmt såpevann: Rengjør med en oppvaskklut og tørk av med en myk klut. Hvis ovnen er svært skitten, er det best å bruke stekeovnsrens.
Dørtetning Må ikke tas av!	Varmt såpevann: Rengjør med en oppvaskklut. Ikke bruk skuremidler.
Dørdeksel	av rustfritt stål: Bruk rengjøringsmiddel for rustfritt stål. Følg produsentens anvisninger. Ikke bruk pleiemidler for rustfritt stål. av plast: Rengjør med varmt såpevann og oppvaskklut. Tørk deretter av med en myk klut. Ikke bruk glassrens eller glasskrape. Ta av dørdekslet før rengjøring.
Stiger	Varmt såpevann: Bløtlegg og rengjør med en oppvaskklut eller børste.
Uttrekkssystem	Varmt såpevann: Rengjør med en oppvaskklut eller børste. Ikke fjern smørefettet fra uttrekksskinnene. Rengjør dem helst når de er skjøvet inn. Skal ikke vaskes i oppvaskmaskin.
Tilbehør	Varmt såpevann: Bløtlegges og rengjøres med en oppvaskklut eller børste. Hvis tilbehøret er svært skittent, kan du bruke en stålskrubb i rustfritt stål. Emaljert tilbehør kan vaskes i oppvaskmaskin.

Merknader

- Små fargeforskjeller på forsiden av apparatet kan skyldes ulike materialer, som glass, plast eller metall.
- Skygger som ser ut som striper i glassrutene i døren, er lysreflekser fra ovnsromsbelysningen.
- Emalje blir brent ved svært høye temperaturer. Dermed kan det oppstå små fargeforskjeller. Dette er normalt og har ingen innflytelse på funksjonen. Kanter av tynne metallplater lar seg ikke emaljere fullstendig. Disse kan derfor være ru.
Rustbeskyttelsen blir ikke påvirket av dette.

Holde apparatet rent

Hold alltid apparatet rent og fjern smuss med en gang, slik at det ikke dannes smuss som er vanskelig å fjerne.

Advarsel – Fare for brann!

Løse matrester, fett og stekesjy kan ta fyr. Fjern grovt smuss fra ovnsrommet, varmeelementene og tilbehøret før du begynner å bruke apparatet.

Tips

- Rengjør ovnsrommet etter hver bruk. Da brenner ikke smusset seg fast.
- Fjern alltid kalk-, fett-, stivelses- og proteinflekker så snart som mulig.
- Bruk universalpannen når du skal steke svært fuktige kaker.
- Bruk egnet kokekar ved steking, f.eks. en stekegryte.

Stiger

Apparatet holder seg pent og funksjonsdyktig lenge, så fremt du sørger for grundig vedlikehold og rengjøring. Her kan du se hvordan stigene kan tas ut og rengjøres.

Sett inn og ta ut stigene

Advarsel – Fare for forbrenning!

Stigene blir svært varme. Ta aldri på de varme stigene. La alltid apparatet avkjøles. Hold barn på avstand.

Ta ut stigene

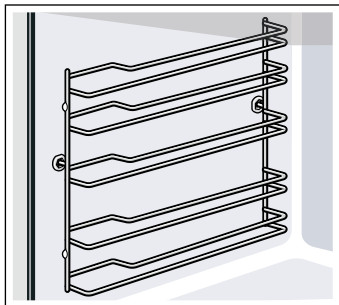

1. Løft stigene litt opp foran **a** og hekt dem løs **b** (bilde **1**).
2. Trekk deretter hele stigen fremover og ta den ut (bilde **2**).

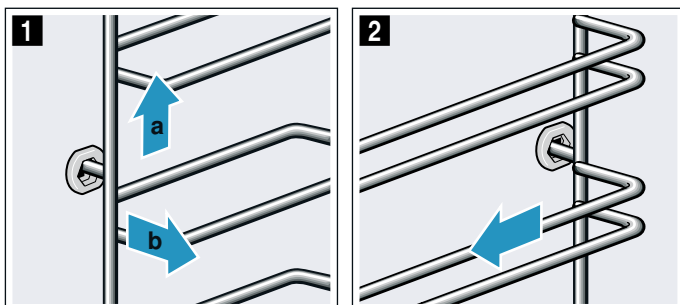

Rengjør stigene med vaskemiddel og en oppvasksvamp. Bruk en børste dersom stigene er svært skitne.

Sette inn stigene

Stigen passer enten på høyre eller venstre side. Pass ved begge stigene på at de bøyde stengene er foran.

1. Sett først stigen i den midtre åpningen bak **a** til stigen ligger mot ovnsveggen, og trykk den bakover **b** (bilde **1**).
2. Sett den deretter i den fremre åpningen **c** til stigen også ligger inntil ovnsveggen her, og trykk den nedover **d** (bilde **2**).

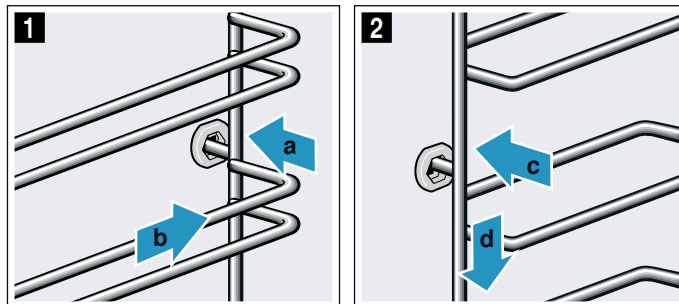

Apparatdør

Apparatet holder seg pent og funksjonsdyktig lenge, så fremt du sørger for grundig vedlikehold og rengjøring. Her kan du se hvordan apparatdøren kan rengjøres.

Hekte apparatdøren på og av

Apparatdøren kan hektes av for rengjøring eller for å demontere glassrutene.

Alle hengslene på apparatdøren har en sperrehendel. Når sperrehendlene er vippet ned (bilde **1**), er apparatdøren sikret. Den kan ikke hektes av. Når sperrehendlene på apparatdøren er vippet opp (bilde **2**), er hengslene sikret. De kan ikke smekke igjen.

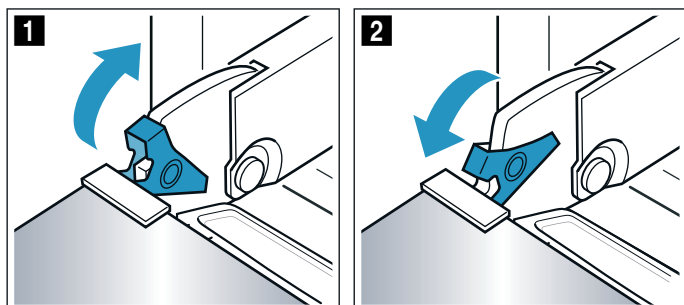

Advarsel

Fare for personskader!

- Når hengslene er usikret, kan de klappe sammen med stor kraft. Pass på at sperrehendlene alltid er helt klappet igjen, eller eventuelt klappet helt opp når apparatdøren tas ut.
- Hengslene på ovnsdøren beveger seg når døren åpnes og lukkes, og du kan klemme deg. Hold fingrene unna området rundt hengslene.

Hekte av apparatdøren

1. Åpne apparatdøren helt.
2. Klapp opp de to sperrehendlene på venstre og høyre side (bilde **1**).
3. Lukk apparatdøren helt til stopp **a**. Ta tak med begge hender på høyre og venstre side **b** og trekk opp og ut (bilde **2**).

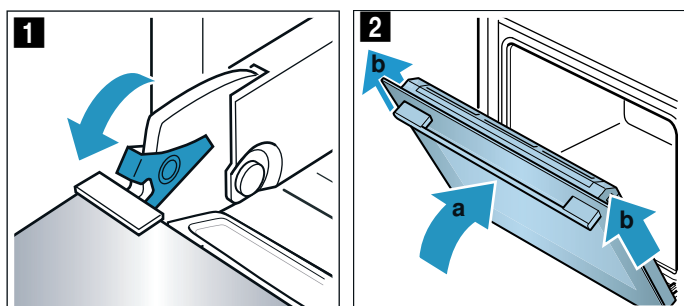

Hekte på apparatdøren

Hekt apparatdøren på plass igjen i motsatt rekkefølge.

1. Pass på at begge hengslene blir satt rett inn i åpningene når apparatdøren hektes på plass (bilde **1**). Skyv apparatdøren helt inn til stopp.
2. Åpne apparatdøren helt. Klapp sammen begge sperrehendlene igjen (bilde **2**).

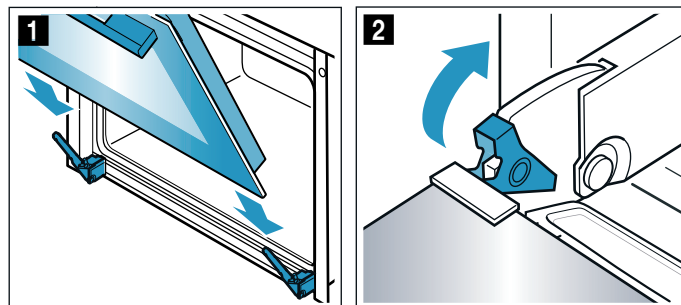

3. Lukk ovnsdøren.

Montering og utmontering av glassruter

Du kan ta ut glassrutene i apparatdøren for å gjøre rengjøringen enklere. Ved behov, f.eks. når apparatet er noe høytmontert, kan du demontere hele døren og legge den på en jevn flate.

Feste apparatdøren i åpen stilling

1. Åpne apparatdøren helt.
2. Klapp opp de to sperrehendlene på venstre og høyre side (bilde 1).
3. Lukk apparatdøren helt til stopp (bilde 2).

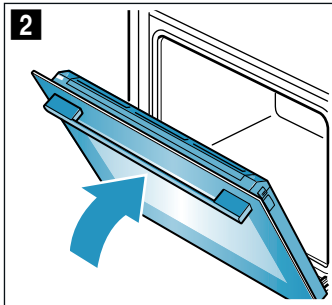
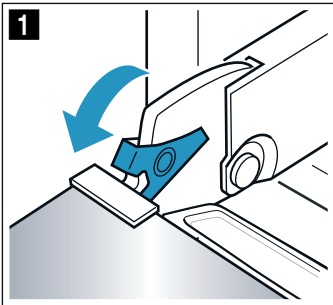

Demontere glassruter

1. Trykk på høyre og venstre side av dekselet (bilde 1).
2. Ta av dekselet (bilde 2).

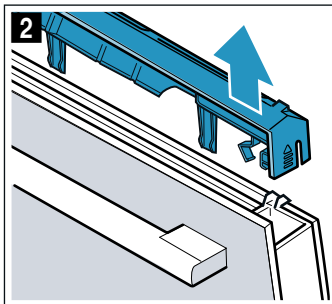
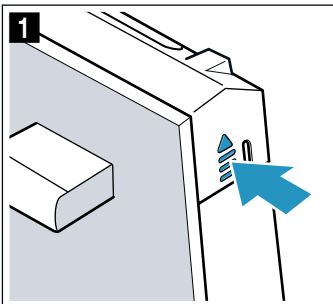

3. Trekk ut den innerste ruten (bilde 3) og legg den forsiktig på et jevnt underlag.

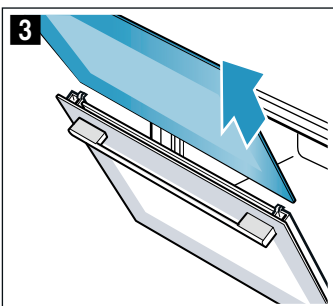

4. Løsne tetningen på begge sider og ta den av (bilde 4).

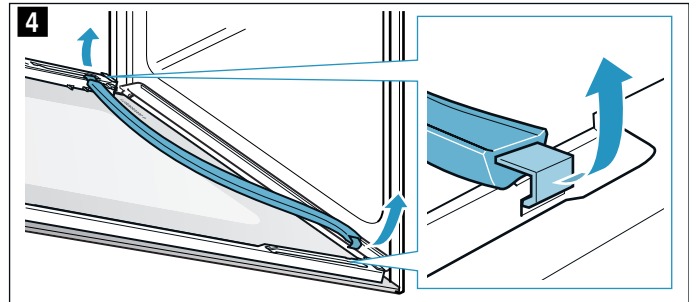

5. Trekk ut mellomruten (bilde 5) og legg den forsiktig på et jevnt underlag.

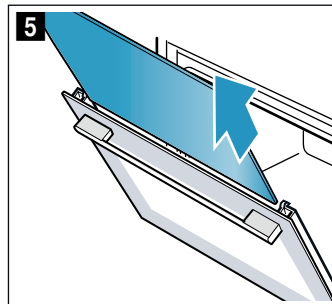

6. Ved behov kan du ta ut kondensatlisten og rengjøre den. Da vipper du apparatdøren helt opp (bilde 6).
7. Vipp opp kondensatlisten og trekk den ut (bilde 7).

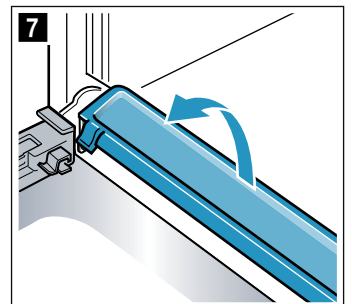
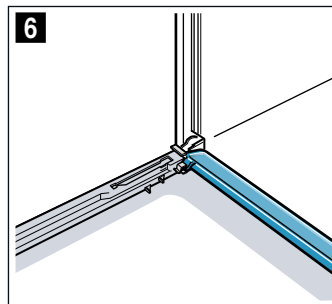

Rengjør glassrutene med glassrens og en myk klut. Vask kondensatlisten med klut og varmt såpevann.

⚠ Advarsel

Fare for personskader!

- Dersom glasset på apparatdøren er ripet opp, kan det sprekke. Ikke bruk glasskrape, sterke rengjøringsmidler eller poleringsmidler.
- Hengslene på ovnsdøren beveger seg når døren åpnes og lukkes, og du kan klemme deg. Hold fingrene unna området rundt hengslene.
- Komponenter inni apparatdøren kan ha skarpe kanter. Bruk vernehansker.

Montere glassruter

1. Åpne apparatdøren helt og sett inn kondensatlisten igjen. Stikk listen inn loddrett og vri den nedover (bilde **1**).

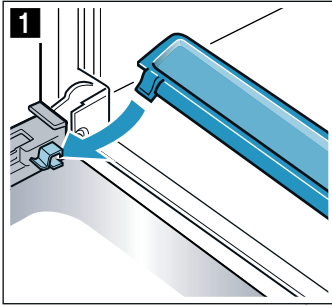

2. Skyv inn mellomruten og pass på at den er plassert riktig nederst i holderen (bilde **2**).

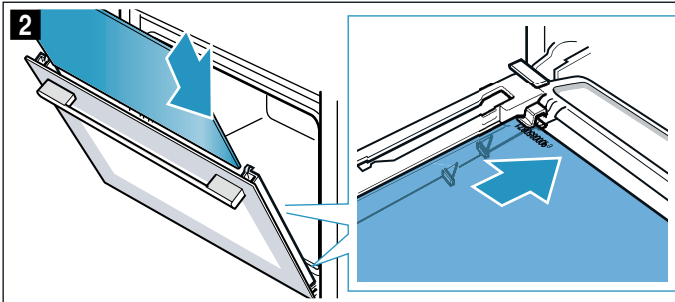

3. Trykk fast mellomruten øverst (bilde **3**).

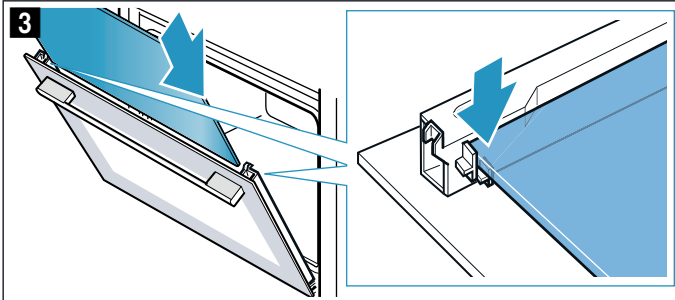

4. Sett på tetningen på venstre og høyre side igjen (bilde **4**).

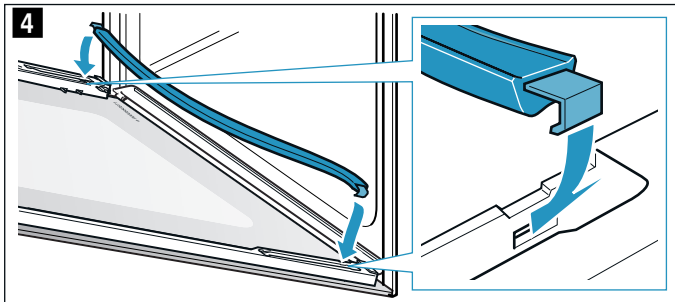

5. Skyv inn den innerste ruten. Når du skyver den inn, må du passe på at den blanke siden av ruten er vendt utover og at utskjæringen på venstre og høyre side er oppe. Ruten må stå riktig nederst i holderen (bilde **5**).

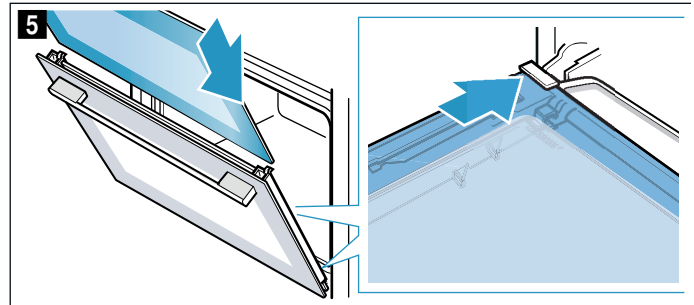

6. Trykk den innerste ruten på plass øverst (bilde **6**).

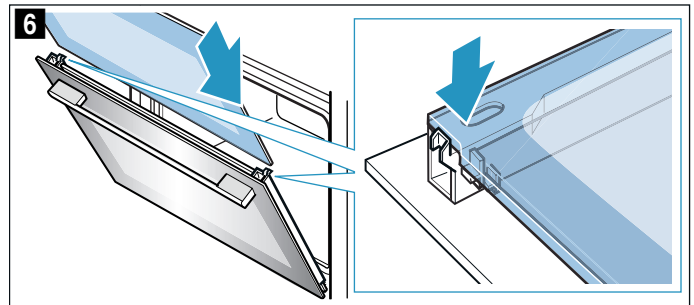

7. Sett på dekselet og trykk det på plass til du hører at det smekker i lås (bilde **7**).
8. Åpne apparatdøren helt igjen.
9. Klapp igjen begge sperrehendlene på venstre og høyre side (bilde **8**).

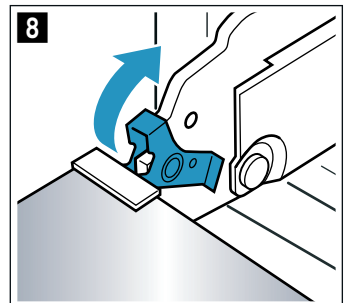
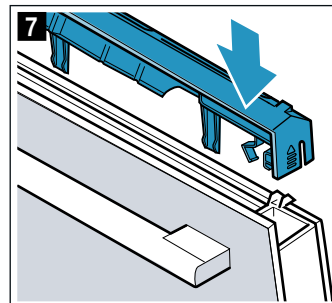

10. Lukk apparatdøren.

Obs!

Du må ikke bruke stekeovnen før du har satt inn glassrutene på riktig måte.

? Hva kan du gjøre ved feil?

Dersom det oppstår en feil, kan det ofte skyldes bagateller. Før du tar kontakt med kundeservice, kan du forsøke å utbedre feilen selv ved hjelp av tabellen.

Feil som du selv kan utbedre

Tekniske feil på apparatet kan du ofte enkelt reparere selv.

Dersom en rett ikke blir helt vellykket, kan du finne mange tips og råd om tilberedning bakerst i bruksanvisningen. → "Testet for deg i vårt prøvekjøkken" på side 24

Feil	Mulig årsak	Tiltak/råd
Apparatet virker ikke.	Sikringen er defekt.	Kontroller sikringen i sikringsskapet.
	Strømbrydd	Kontroller om kjøkkenlampen eller andre kjøkkenapparater fungerer.
I displayet står det "Sprache Deutsch".	Strømbrydd	Still inn språket og klokkeslettet på nytt.
Klokkeslettet vises ikke når apparatet er slått av.	Endre grunninnstilling.	Endre grunninnstillingen til klokkeindikasjon.
Apparatet varmes ikke opp, i displayet lyser symbolet [Z].	Demomodus er aktivert i grunninnstillingene.	Koble apparatet fra strømmettet en kort stund (slå av sikringen i sikringsskapet). Deretter, innen tre minutter, deaktiverer du demomodus i grunninnstillingene.
Apparatet starter ikke, og i displayet vises meldingen "Ovnsrom for varmt"	Ovnsrommet er for varmt for den valgte retten eller varmetypen	La ovnsrommet avkjøles og start på nytt
Betjeningsringen har falt ut av lageret i betjeningsfeltet.	Betjeningsringen ble utilsiktet klemt av.	Betjeningsringen kan tas av. Betjeningsringen legges simpelthen tilbake i lageret i betjeningsfeltet og trykkes inn, slik at den går i inngrep og igjen kan dreies som vanlig.
Betjeningsringen kan ikke dreies lett lenger.	Det er smuss under betjeningsringen.	Betjeningsringen kan tas av. Betjeningsringen klemmes enkelt av ved å trekke den ut av lageret. Alternativt trykker du på den ytre kanten av betjeningsringen, slik at den vipper og er lett å gripe fatt i. Rengjør betjeningsringen og lageret med såpevann og en klut. Tørk deretter av med en myk klut. Unngå bruk av skarpe eller skurende midler. Skal ikke bløtlegges eller vaskes i oppvaskmaskin. For å sikre stabilt lager må ikke betjeningsringen tas av for ofte.

⚠ Advarsel – Fare for personskader!

Ukyndige reparasjoner er farlig. Forsøk aldri å reparere apparatet på egenhånd. Reparasjoner må kun utføres av en servicetekniker som har fått opplæring av oss. Ta kontakt med kundeservice dersom apparatet er defekt.

⚠ Advarsel – Fare for elektrisk støt!

Ukyndige reparasjoner er farlig. Reparasjoner og skifte av skadde tilkoblingsledninger må kun utføres av servicetekniker som har fått opplæring av oss. Er apparatet defekt, må du trekke ut kontakten eller slå av sikringen i sikringsskapet. Kontakt kundeservice.

Feilmeldinger i displayet

Dersom det vises en feilmelding med bokstaven "D" eller "E" i displayet, f.eks. D0111 eller E0111, skal apparatet slås av og deretter på igjen med on/off-tasten ①.

Dersom det var en engangsfeil, slukker visningen. Hvis feilmeldingen vises på nytt, må du ta kontakt med kundeservice og fortelle hva som står i meldingen.

Maksimal driftsvarighet

Når det er gått flere timer uten at du har foretatt innstillinger på apparatet, slutter apparatet automatisk å varme. På den måten forhindres utilsiktet kontinuerlig drift.

Tidspunktet for når den maksimale driftstiden nås, er avhengig av de aktuelle innstillingene av driftstype.

Maksimal driftsvarighet nådd

Displayet viser en melding om at maksimal driftsvarighet er nådd.

Driften fortsettes ved å trykke på ønsket felt eller dreie på betjeningsringen.

Når du ikke bruker apparatet, skal du slå det av med on/off-tasten ①.

Tips: For å unngå at apparatet utilsiktet slår seg av, f.eks. ved langvarig tilberedning, kan du stille inn en varighet. Apparater varmer helt til den innstilte varigheten er telt ned.

Bytte pære i taket i ovnsrommet

Dersom stekeovns-pæren er gått, må den skiftes. Temperaturbestandige 230 V halogenpærer, 40 watt, fås hos kundeservice eller i faghandelen.

Ta i halogenpæren med en tørr klut. På den måten forlenges pærens levetid. Bruk kun disse pærene.

⚠ Advarsel – Fare for elektrisk støt!

Ved utskifting av ovnslampen er det strøm på kontaktene i lampefatningen. Før du skifter lampen, må du trekke ut kontakten eller slå av sikringen i sikringsskapet.

⚠ Advarsel – Fare for forbrenning!

Apparatet blir svært varmt. Den varme innsiden av ovnsrommet og varmelementene må aldri berøres. La alltid apparatet avkjøles. Hold barn på avstand.

1. Legg et kjøkkenhåndkle inn i den kalde stekeovnen for å unngå skader.
2. Skru av glassdekslet ved å skru mot venstre (bilde **1**).
3. Trekk pæren ut – ikke skru den (bilde **2**). Sett inn den nye pæren – pass på plasseringen av stiftene. Trykk pæren fast.

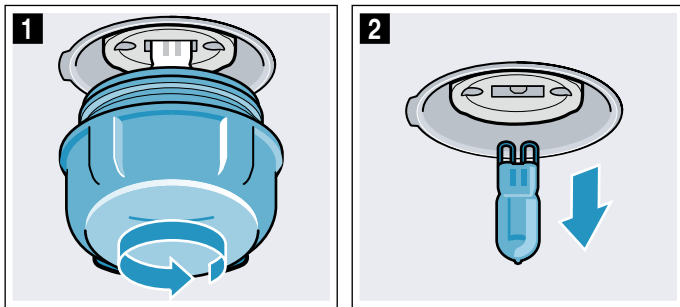

4. Skru på glassdekslet igjen. Avhengig av apparattypen er glassdekslet utstyrt med en tetningsring. Tetningsringen må settes på før glassdekslet skrues tilbake på plass.
5. Ta bort håndkleet og sett inn sikringen.

Glassdeksel

Dersom glassdekslet til halogenlampen er ødelagt, må det skiftes. Et nytt glassdeksel fås hos kundeservice. Oppgi E-nummer og FD-nummer på apparatet.

Kundeservice

Hvis apparatet må repareres, står kundeservice til disposisjon. Vi finner alltid en passende løsning, også for å unngå unødvendige besøk av våre serviceteknikere.

E-nummer og FD-nummer

Ved kontakt med kundeservice må du oppgi produktnummer (E-nr.) og produksjonsnummer (FD-nr.), slik at vi kan bistå deg best mulig. Typeskiltet med disse numrene ser du når du åpner ovnsdøren. På apparater med damp finner du typeskiltet bak dekslet.

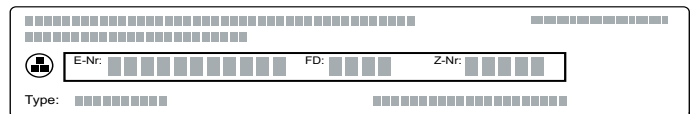

For at du skal slippe å bruke tid på å lete når du trenger det, bør du notere opplysningene om apparatet og telefonnummeret til kundeservice med en gang.

E-nr.	FD-nr.
Kundeservice 	

Vær oppmerksom på at besøk av servicepersonell ikke er gratis dersom det er snakk om feil bruk av apparatet. Dette gjelder også i garantitiden.

Kontaktadressene til alle land finnes i den vedlagte fortegnelsen over kundeservice.

Reparasjonsoppdrag og rådgivning ved feil

N 22 66 06 00

Ha tiltro til produsentens kompetanse. Dette garanterer deg at reparasjonen blir utført av kompetente serviceteknikere som har originale reservedeler til ditt apparat.

Testet for deg i vårt prøvekjøkken

Her finner du et utvalg matretter og de beste innstillingene for dem. Vi viser deg hvilken varmetype og temperatur som er best egnet for den retten du vil lage. Du får opplysninger om passende tilbehør og om hvilken høyde du bør steke på. Du får tips om utstyr og tilberedning.

Merk: Ved tilberedning av mat kan det oppstå mye damp i ovnsrommet. Apparatet er svært energieffektivt og avgir lite varme under drift. På grunn av de høye temperaturforskjellene mellom innsiden av apparatet og de utvendige delene, kan det danne seg kondens på døren, betjeningsfeltet eller møbeloverflater i nærheten. Dette er normalt. Med forvarming og forsiktig åpning av døren kan kondens reduseres.

Silikonformer

For et optimalt tilberedningsresultat anbefaler vi mørke stekeformer av metall.

Hvis du likevel vil bruke silikonformer, bør du ta utgangspunkt i opplysningene og oppskriftene fra produsenten. Silikonformer er ofte mindre enn vanlige former. Mengde og opplysninger i oppskriften kan avvike.

Kaker og småbakst

Apparatet har mange varmetyper for tilberedning av kaker og småbakst. I innstillingstabellene finner du optimale innstillinger for mange matretter.

Ta også hensyn til kommentarene i avsnittet om heving av deigen.

Bruk bare originaltilbehør for apparatet. Dette tilbehøret er optimalt tilpasset til ovnsrommet og driftstypene.

Innsetningshøyder

Bruk angitte innsetningshøyder.

Steking i én høyde

Bruk følgende innsetningshøyder når du steker i én høyde:

- Høye bakverk: Høyde 2
- Flate bakverk: Høyde 3

Hvis du bruker varmetypen 4D-varmluft, kan du velge mellom høyde 1, 2, 3 og 4.

Steking i flere høyder

Bruk 4D- varmluft. Bakverk på plater eller i former som blir satt inn samtidig, blir ikke nødvendigvis ferdig samtidig.

Steking i to høyder:

- Universalpanne: Høyde 3
Bakeplate: Høyde 1
- Former på risten
Første rist: Høyde 3
Andre rist: Høyde 1

Steking i tre høyder:

- Bakeplate: Høyde 5
Universalpanne: Høyde 3
Bakeplate: Høyde 1

Steking i fire høyder:

- 4 rister med bakepapir
Første rist: Høyde 5
Andre rist: Høyde 3
Tredje rist: Høyde 2
Fjerde rist: Høyde 1

Ved å tilberede flere retter samtidig kan du spare opp til 45 % energi. Sett formene ved siden av hverandre eller diagonalt over hverandre i stekeovnen.

Tilbehør

Pass på at du alltid bruker egnet tilbehør og setter det inn på riktig måte.

Rist

Sett inn risten med den åpne siden mot apparatdøren og den krumme delen nedover. Sett alltid kokekar og former på risten.

Universalpanne eller bakeplate

Skyv inn universalpannen eller bakeplaten forsiktig til anslag med avfasingen vendt mot apparatdøren.

Bruk universalpannen til saftige kaker, slik at ovnsrommet ikke blir tilsmusset av væske som renner over.

Stekeformer

Mørke stekeformer av metall er best egnet.

Stekeformer i lys aluminium, keramikkformer og glassformer forlenger steketiden, og bakverket blir ikke så jevnt brunt. Hvis du steker med disse formene og vil bruke over-/undervarme, må du skyve formen inn på høyde 1.

Bakepapir

Bruk bare bakepapir som egner seg for den temperaturen du har valgt. Skjær det derfor til slik at det passer til bakeplaten.

Anbefalte innstillingsverdier

I tabellen finner du optimal varmetype for forskjellig bakst. Temperatur og steketid avhenger av deigmengde og -kvalitet. Derfor er det oppgitt innstillingsområder. Prøv først med de lave verdiene. Lavere temperatur gir jevnere steking. Still temperaturen høyere neste gang, dersom det er behov.

Merk: Steketider kan ikke forkortes med høyere temperaturer. Kaker og småbakst ville da kun være stekt på utsiden, men rå inni.



Innstillingsverdiene gjelder for innsetting av matrettene i kaldt ovnsrom. På denne måten sparer du 20 prosent energi. Hvis du forvarmer, reduseres de oppgitte steketidene med noen minutter.













For noen matretter er forvarming nødvendig og oppgitt i tabellen. Sett først retten og tilbehøret inn i ovnen når den er varm.















Hvis du vil bake etter egen oppskrift, må du se på lignende bakverk i tabellen. Du finner mer informasjon i tipsene om baking under innstillingstabellen.







Ta ut tilbehør som ikke brukes, fra ovnsrommet. På denne måten får du et optimalt tilberedningsresultat og sparer opp til 20 prosent energi.

Anvendte varmetyper:

-  4D varmluft
-  Over-/undervarme
-  Pizzatrinn

Rett	Tilbehør/kokekar	Innset- tingshøy- de	Varmety- pe	Temperatur i °C	Varighet i min
Kaker i form					
Formkake, enkel	Kranse-/brødform	2		150-170	50-70
Formkake, enkel 2 høyder	Kranse-/brødform	3+1		140-160	60-80
Formkake, fin	Kranse-/brødform	2		150-170	60-80
Fruktkake av formkakerøre, fin	Høy, rund kakeform/springform	2		160-180	40-60
Kakebunn av formkakerøre	Kakebunnform	3		160-180	20-30
Frukt- eller ostekake med mørdeigsbunn	Springform Ø 26 cm	2		170-190	60-80
Sveitsisk pai	Pizzabrett	3		170-190	45-55
Terte	Terteform, svart blikk	3		190-210	25-40
Rund, høy formkake av gjærdeig	Høy, rund kakeform	2		150-170	50-70
Gjærbakst	Springform Ø 28 cm	2		160-170	20-30
Sukkerbrød, 2 egg	Kakebunnform	3		150-170*	20-30
Sukkerbrød, 3 egg	Springform Ø 26 cm	2		160-170*	25-35
Sukkerbrød, 6 egg	Springform Ø 28 cm	2		150-170*	30-50

Kaker på brett					
Formkake med fyll	Stekebrett	3		160-180	20-40
Formkake, 2 høyder	Universalpanne + bakeplate	3+1		140-160	30-50
Mørdeigskake med tørt fyll	Stekebrett	3		170-190	25-35
Mørdeigskake med tørt fyll, 2 høyder	Universalpanne + bakeplate	3+1		160-170	35-45
Mørdeigskake med saftig fyll	Universalpanne	3		160-180	55-65
Sveitsisk pai	Universalpanne	3		170-190	45-55
Gjærbakst med tørt fyll	Universalpanne	3		160-180	15-20
Gjærbakst med tørt fyll, 2 høyder	Universalpanne + bakeplate	3+1		150-170	20-30
Gjærbakst med saftig fyll (frukt)	Universalpanne	3		180-200	30-40
Gjærbakst med saftig fyll, 2 høyder	Universalpanne + bakeplate	3+1		150-170	45-60
Kringle, krans	Stekebrett	2		160-170	25-35
Rullekake	Stekebrett	3		180-200*	8-15
Julekake med 500 g mel	Stekebrett	2		150-170	45-60
Strudel, søt	Universalpanne	2		170-180	50-60
Strudel, frossen	Universalpanne	3		200-220	35-45

Småbakst					
Småkaker	Stekebrett	3		160**	20-30
Småkaker	Stekebrett	3		150**	25-35
Småkaker, 2 høyder	Universalpanne + bakeplate	3+1		150**	25-35
Småkaker, 3 høyder	Bakeplater + universalpanne	5+3+1		140**	35-45
Muffins	Muffinsform	3		170-190	15-20
Muffins, 2 høyder	Muffinsformer	3+1		160-180*	15-30
Småbakst av gjærdeig	Stekebrett	3		160-180	25-35
Småbakst av gjærdeig, 2 høyder	Universalpanne + bakeplate	3+1		150-170	25-40

* Forvarming

** Forvarming i 5 minutter, ikke bruk hurtigoppvarmingsfunksjonen

Rett	Tilbehør/kokekar	Innset-tingshøyde	Varmety-pe	Temperatur i °C	Varighet i min
Butterdeig	Stekebrett	3		170-190*	20-35
Butterdeigsbakst, 2 høyder	Universalpanne + bakeplate	3+1		170-190*	20-45
Butterdeigsbakst, 3 høyder	Bakeplater + universalpanne	5+3+1		170-190*	20-45
Butterdeigsbakst, flat, 4 høyder	4 rister	5+3+2+1		180-200*	20-35
Vannbakkels	Stekebrett	3		200-220	30-40
Vannbakkels, 2 høyder	Universalpanne + bakeplate	3+1		190-210	35-45
Wienerbrød	Stekebrett	3		160-180	20-30

Småkaker

Sprøytebakst	Stekebrett	3		140-150**	25-40
Sprøytebakst	Stekebrett	3		140-150**	25-40
Sprøytebakst, 2 høyder	Universalpanne + bakeplate	3+1		140-150**	30-40
Sprøytebakst, 3 høyder	Bakeplater + universalpanne	5+3+1		130-140**	35-55
Småkaker	Stekebrett	3		140-160	15-30
Småkaker, 2 høyder	Universalpanne + bakeplate	3+1		140-160	15-30
Småkaker, 3 høyder	Bakeplater + universalpanne	5+3+1		140-160	15-30
Marengs	Stekebrett	3		80-90*	120-150
Marengs, 2 høyder	Universalpanne + bakeplate	3+1		80-90*	120-180
Makroner	Stekebrett	3		90-110	20-40
Makroner, 2 høyder	Universalpanne + bakeplate	3+1		90-110	25-45
Makroner, 3 høyder	Bakeplater + universalpanne	5+3+1		90-110	30-45

* Forvarming

** Forvarming i 5 minutter, ikke bruk hurtigoppvarmingsfunksjonen

Tips om kaker og småbakst

Du vil finne ut om kaken er gjennomstekt.	Stikk med en blomsterpinne der hvor kaken er høyest. Dersom det ikke kleber deig på pinnen, er kaken ferdig.
Kaken faller sammen.	Bruk mindre væske neste gang. Eller still inn temperaturen 10 °C lavere og forleng steketiden. Vær oppmerksom på ingrediensene og tilberedningsinformasjonen som er angitt i oppskriften.
Kaken er høy på midten og lavere langs kanten.	Smør bare bunnen av springformen. Etter steking løser du kaken forsiktig med en kniv.
Fruktsaften renner ut.	Bruk en dypere universalpanne neste gang.
Småbakst kleber seg sammen under steking.	Hvert bakeemne bør ha ca. 2 cm plass rundt seg. Dermed er det nok plass til at stykkene kan heve og brunes på alle sider.
Kaken er for tørr.	Still inn temperaturen 10 °C høyere og forkort steketiden.
Kaken er for lys.	Dersom både innsetningshøyde og tilbehør er korrekt, kan du forlenge steketiden eller øke temperaturen.
Kaken er for lys på toppen og for mørk nederst.	Sett kaken inn på et høyere nivå neste gang.
Kaken er for mørk på toppen og for lys nederst.	Sett kaken inn på et lavere nivå neste gang. Velg en lavere temperatur og forleng steketiden.
Formkaken blir for mørk bak.	Ikke plasser stekeformen helt inntil bakveggen, men plasser den midt på tilbehøret.
Kaken er for mørk.	Velg neste gang en lavere temperatur og forleng ev. steketiden.
Bakverket er ikke jevnt stekt.	Velg en litt lavere temperatur. Bakepapir som går ut over platen kan påvirke luftsirkulasjonen. Skjær alltid til bakepapiret slik at det passer til bakeplaten. Pass på at stekeformen ikke står rett foran åpningene i bakveggen i ovnsrommet. Når du steker småbakst, må emnene være så like av størrelse og tykkelse som mulig.
Du har stekt i flere høyder. På den øverste platen er kakene mørkere enn på den nederste.	Bruk alltid 4D-varmluft når du steker i flere høyder. Bakverk på plater som blir satt inn samtidig, blir ikke nødvendigvis ferdig samtidig.

Kaken ser bra ut, men er ikke gjennomstekt.	Bruk litt mindre væske neste gang, og stek på lavere temperatur og med litt lengre steketid. Når du skal bake kaker med saftig fyll, forsteker du bunnen. Strø mandler eller paneringsmel over, og legg deretter fyllet oppå.
Kaken løsner ikke når den hvelves.	La kaken avkjøles i 5 til 10 minutter etter steking. Løsner den fremdeles ikke, kan du løsne den forsiktig langs kanten med en kniv. Hvelv deretter kaken på nytt og dekk formen flere ganger med en våt, kald klut. Neste gang må du smøre formen og strø over paneringsmel.

Brød og rundstykker

Apparatet har mange varmetyper for steking av brød og rundstykker. I innstillingstabellene finner du optimale innstillinger for mange matretter.

Ta også hensyn til kommentarene i avsnittet om heving av deigen.

Bruk bare originaltilbehør for apparatet. Dette tilbehøret er optimalt tilpasset til ovnsrommet og driftstypene.

Innsetningshøyder

Bruk angitte innsetningshøyder.

Steking i én høyde

Bruk følgende innsetningshøyder når du steker i én høyde:

- Høye bakverk: Høyde 2
- Flate bakverk: Høyde 3

Hvis du bruker varmetypen 4D-varmluft, kan du velge mellom høyde 1, 2, 3 og 4.

Steking i to høyder:

Bruk 4D- varmluft. Bakverk på plater eller i former som blir satt inn samtidig, blir ikke nødvendigvis ferdig samtidig.

- Universalpanne: Høyde 3
Bakeplate: Høyde 1
- Former på risten
Første rist: Høyde 3
Andre rist: Høyde 1

Ved å tilberede flere retter samtidig kan du spare opp til 45 % energi. Sett formene ved siden av hverandre eller diagonalt over hverandre i stekeovnen.

Tilbehør

Pass på at du alltid bruker egnet tilbehør og setter det inn på riktig måte.

Rist

Sett inn risten med den åpne siden mot apparatdøren og den krumme delen nedover. Sett alltid kokekar og former på risten.

Universalpanne eller bakeplate

Skyv inn universalpannen eller bakeplaten forsiktig til anslag med avfasingen vendt mot apparatdøren.

Stekeformer

Mørke stekeformer av metall er best egnet.

Stekeformer i lys aluminium, keramikkformer og glassformer forlenger steketiden, og bakverket blir ikke så jevnt brunt. Hvis du steker med disse formene og vil bruke over-/undervarme, må du skyve formen inn på høyde 1.

Bakepapir

Bruk bare bakepapir som egner seg for den temperaturen du har valgt. Skjær det derfor til slik at det passer til bakeplaten.

Dypfryste produkter

Ikke bruk dypfryste produkter med kraftig isdannelse. Fjern is fra maten.

Dypfryste produkter er delvis ujevnt forstekt. Den ujevne brunfargen består også etter steking.

Anbefalte innstillingsverdier

I tabellen finner du optimal varmetype for forskjellige brød og rundstykker. Temperatur og steketid avhenger av deigmengde og -kvalitet. Derfor er det oppgitt innstillingsområder. Prøv først med de lave verdiene. Lavere temperatur gir jevnere steking. Still temperaturen høyere neste gang, dersom det er behov for dette.

Merk: Steketider kan ikke forkortes med høyere temperaturer. Brødet eller rundstykkene ville da kun bli stekt på utsiden, men være rå inni.

Innstillingsverdiene gjelder for innsetting av matrettene i kaldt ovnsrom. På denne måten sparer du 20 prosent energi. Hvis du forvarmer, reduseres de oppgitte steketidene med noen minutter.

For noen matretter er forvarming nødvendig og oppgitt i tabellen. Sett først retten og tilbehøret inn i ovnen når den er varm. Noen retter blir mest vellykket hvis de stekes i flere trinn. Disse er oppgitt i tabellen.

Innstillingsverdiene for brøddeiger gjelder både for deiger på bakeplate og deiger i brødform.

Hvis du vil bake etter egen oppskrift, må du se på lignende bakverk i tabellen.

Ta ut tilbehør som ikke brukes, fra ovnsrommet. På denne måten får du et optimalt tilberedningsresultat og sparer opp til 20 prosent energi.

Obs!

Du må aldri helle vann i ovnsrommet eller sette kokekar med vann i bunnen av ovnsrommet. Emaljen kan ta skade som følge av vekslende temperatur.

Anvendte varmetyper:

- 4D varmluft
- Over-/undervarme

- Omluftsgrilling
- Grill, stor flate
- Pizzatrinn

Rett	Tilbehør	Innset-tingshøyde	Varmety- pe	Temperatur i °C	Grill- trinn	Varighet i min.
Brød						
Loff, 750 g	Universalpanne eller brødform	2		210-220*	-	10-15
				180-190	-	25-35
Blandingsbrød, 1,5 kg	Universalpanne eller brødform	2		210-220*	-	10-15
				180-190	-	40-50
Fullkornbrød, 1 kg	Universalpanne	2		210-220*	-	10-15
				180-190	-	40-50
Pide (tyrkisk, flatt brød)	Universalpanne	3		250-270	-	20-25
Rundstykker						
Halvstekte rundstykker eller bagetter, forstekt	Universalpanne	3		180-200	-	10-15
Rundstykker, søte, ferske	Bakeplate	3		170-190*	-	15-20
Rundstykker, søte, ferske 2 høyder	Universalpanne + bakeplate	3+1		150-170*	-	20-30
Rundstykker, ferske	Bakeplate	3		180-200	-	20-30
Bagett, forstekt, avkjølt	Universalpanne	3		180-200	-	20-30
Rundstykker, frosne						
Halvstekte rundstykker eller bagetter, forstekt	Universalpanne	3		180-200	-	10-15
Saltbakst, deigemner	Universalpanne	3		180-200	-	20-25
Croissant, deigemner	Universalpanne	3		170-190	-	30-35
Toast						
Gratinert toast, 4 stk.	Rist	3		190-210	-	10-15
Gratinert toast, 12 stk.	Rist	3		230-250	-	10-15
Riste toast (ikke forvarming)	Rist	5		-	3	4-6

* forvarming

Pizza, quiche og krydret bakverk

Apparatet har mange varmetyper for tilberedning av pizza, quiche og krydret bakverk. I innstillingstabellene finner du optimale innstillinger for mange matretter.

Ta også hensyn til kommentarene i avsnittet om heving av deigen.

Bruk bare originaltilbehør for apparatet. Dette tilbehøret er optimalt tilpasset til ovnsrommet og driftstypene.

Innsetningshøyder

Bruk angitte innsetningshøyder.

Steking i én høyde

Bruk følgende innsetningshøyder når du steker i én høyde:

- Høye bakverk: Høyde 2
- Flate bakverk: Høyde 3

Hvis du bruker varmetypen 4D-varmluft, kan du velge mellom høyde 1, 2, 3 og 4.

Steking i flere høyder

Bruk 4D- varmluft. Bakverk på plater eller i former som blir satt inn samtidig, blir ikke nødvendigvis ferdig samtidig.

Steking i to høyder:

- Universalpanne: Høyde 3
- Bakeplate: Høyde 1
- Former på risten
- Første rist: Høyde 3
- Andre rist: Høyde 1

Steking i fire høyder:

- 4 rister med bakepapir
- Første rist: Høyde 5
- Andre rist: Høyde 3
- Tredje rist: Høyde 2
- Fjerde rist: Høyde 1

Ved å tilberede flere retter samtidig kan du spare opp til 45 % energi. Sett formene ved siden av hverandre eller diagonalt over hverandre i stekeovnen.

Tilbehør

Pass på at du alltid bruker egnet tilbehør og setter det inn på riktig måte.

Rist

Sett inn risten med den åpne siden mot apparatdøren og den krumme delen nedover. Sett alltid kokekar og former på risten.

Universalpanne eller bakeplate

Skyv inn universalpannen eller bakeplaten forsiktig til anslag med avfasingen vendt mot apparatdøren.

Bruk universalpannen ved pizza med mye fyll.

Stekeformer

Mørke stekeformer av metall er best egnet.

Stekeformer i lys aluminium, keramikkformer og glassformer forlenger steketiden, og bakverket blir ikke så jevnt brunt. Hvis du steker med disse formene og vil bruke over-/undervarme, må du skyve formen inn på høyde 1.

Bakepapir

Bruk bare bakepapir som egner seg for den temperaturen du har valgt. Skjær det derfor til slik at det passer til bakeplaten.

Dypfryste produkter

Ikke bruk dypfryste produkter med kraftig isdannelse. Fjern is fra maten.

Dypfryste produkter er delvis ujevnt forstekt. Den ujevne brunfargen består også etter steking.

Anbefalte innstillingsverdier

I tabellen finner du optimal varmetype for forskjellige retter. Temperatur og steketid avhenger av deigmengde og -kvalitet. Derfor er det oppgitt innstillingsområder. Prøv først med de lave verdiene. Lavere temperatur gir jevnere steking. Still temperaturen høyere neste gang, dersom det er behov.

Merk: Steketider kan ikke forkortes med høyere temperaturer. Retten ville da bli stekt på utsiden men være rå inni.



Innstillingsverdiene gjelder for innsetting av matrettene i kaldt ovnsrom. På denne måten sparer du 20 prosent energi. Hvis du forvarmer, reduseres de oppgitte steketidene med noen minutter.

















For noen matretter er forvarming nødvendig og oppgitt i tabellen. Sett først retten og tilbehøret inn i ovnen når den er varm.

Hvis du vil bake etter egen oppskrift, må du se på lignende bakverk i tabellen.



Ta ut tilbehør som ikke brukes, fra ovnsrommet. På denne måten får du et optimalt tilberedningsresultat og sparer opp til 20 prosent energi.

Anvendte varmetyper:

-  4D varmluft
-  Over-/undervarme
-  Pizzatrinn

Rett	Tilbehør	Innset- tingshøy- de	Varmety- pe	Temperatur i °C	Varighet i min.
Pizza					
Pizza, fersk	Stekeplate	3		200-220	25-35
Pizza, fersk	Stekeplate	3		200-220	25-35
Pizza, fersk, 2 høyder	Universalpanne + stekebrett	3+1		180-200	35-45
Pizza, fersk, tynn bunn	Pizzabrett	2		220-230	20-30
Pizza, avkjølt	Rist	3		190-210	10-15
Pizza, frossen					
Pizza med tynn bunn 1 stk.	Rist	3		190-210	15-20
Pizza med tynn bunn 2 stk.	Universalpanne + rist	3+1		190-210	20-25
Pizza med tykk bunn 1 stk.	Rist	3		180-200	20-25
Pizza med tykk bunn 2 stk.	Universalpanne + rist	3+1		190-210	20-30
Pizzabagett	Rist	3		200-220	15-20
Minipizza	Universalpanne	3		180-200	15-20
Minipizza, Ø 7 cm, 4 høyder	4 rister	5+3+2+1		180-200*	20-30
Krydrede kaker og quicher					
Krydderkake i form	Springform Ø 28 cm	2		170-190	55-65
Quiche	Terteform, svart blikk	3		190-210	30-40
Paikake	Universalpanne	3		260-280*	10-15
Piroger	Gratengform	2		190-200	30-45

* forvarming

Rett	Tilbehør	Innset-tingshøy- de	Varmety- pe	Temperatur i °C	Varighet i min.
Empanada	Universalpanne	3		180-190	30-45
Børek	Universalpanne	1		200-220*	20-30

* forvarming

Grateng og sufflé

Apparatet har mange varmetyper for tilberedning av grateng og sufflé. I innstillingstabellene finner du optimale innstillinger for mange matretter.

Bruk bare originaltilbehør for apparatet. Dette tilbehøret er optimalt tilpasset til ovnsrommet og driftstypene.

Innsetningshøyder

Bruk alltid angitte innsetningshøyder.

Du kan tilberede i én høyde i former eller med universalpannen.

- Former på risten: Høyde 2
- Universalpanne: Høyde 3

Suffléer kan du også tilberede i vannbad i universalpannen. Sett inn universalpannen i høyde 2.

Ved å tilberede flere retter samtidig kan du spare opp til 45 % energi. Sett formene ved siden av hverandre i stekeovnen.

Tilbehør

Pass på at du alltid bruker egnet tilbehør og setter det inn på riktig måte.

Rist

Sett inn risten med den åpne siden mot apparatdøren og den krumme delen nedover. Sett alltid kokekar og former på risten.

Universalpanne

Skyv forsiktig inn universalpannen eller bakeplaten til anslag med avfasingen vendt mot apparatdøren.

Kokekar

Til suffleer og gratenger bruker du et bredt, flatt kokekar. I et smalt, høyt kokekar trenger rettene mer tid og blir mørkere på oversiden.

Anbefalte innstillingsverdier

I tabellen finner du optimal varmetype for forskjellige gratenger og suffléer. Temperatur og steketid avhenger av mengde og oppskrift. Hvor lang steketid en grateng trenger, avhenger av størrelsen på kokekaret og hvor høy gratengen er. Derfor er det oppgitt innstillingsområder. Prøv først med de lavere verdiene. Lavere temperatur gir jevnere steking. Still temperaturen høyere neste gang ved behov.



Merk: Steketider kan ikke forkortes med høyere temperaturer. Gratengen eller suffléen ville være stekt på utsiden, men rå inni.









Innstillingsverdiene gjelder for innsetting av matrettene i kaldt ovnsrom. På denne måten sparer du 20 prosent energi. Hvis du forvarmer, reduserer du de oppgitte steketidene med noen minutter.

Hvis du vil tilberede etter egen oppskrift, må du se på lignende retter i tabellen.

Ta ut tilbehør som ikke brukes, fra ovnsrommet. På denne måten får du et optimalt tilberedningsresultat og sparer opp til 20 prosent energi.

Anvendte varmetyper:

-  4D varmluft
-  Over-/undervarme
-  Pizzatrinn

Gratenger og suffléer	Tilbehør/kokekar	Innset-tingshøy- de	Varmety- pe	Temperatur i °C	Varighet i min.
Grateng, krydret av kokte ingredienser	Gratengform	2		200-220	30-50
Grateng, søt	Gratengform	2		170-190	40-60
Lasagne, fersk, 1 kg	Gratengform	2		160-180	50-60
Lasagne, frossen, 400 g	Rist	2		190-210	30-35
Potetgrateng, rå ingredienser, 4 cm høy	Gratengform	2		160-190	50-70
Potetgrateng, rå ingredienser, 4 cm høy, 2 høyder	Gratengform	3+1		150-170	60-80
Sufflé	Gratengform	2		160-180*	35-45
Sufflé	Porsjonsformer	2		170-190	65-75

Fjærkre

Apparatet har forskjellige varmetyper for tilberedning av fjærkre. I innstillingstabellene finner du optimale innstillinger for noen retter.

Steking på rist

Steking på rikst er spesielt godt egnet for stort fjærkre eller flere stykker samtidig.

Skyv universalpannen med risten inn i angitt innsetningshøyde. Pass på at risten ligger riktig på universalpannen. → "Tilbehør" på side 9

Fyll opp til ½ liter vann i universalpannen avhengig av størrelsen på fuglen og hva slags fugl det er. Dryppende fett samles opp. Av denne stekesjyen kan du lage en saus. I tillegg oppstår det så lite røyk at ovnsrommet holder seg renere.

Stek i kokekar

Bruk bare kokekar som er egnet for stekeovner. Kontroller om kokekaret passer inn i ovnsrommet.

Best egnet er kokekar av glass. Varme kokekar av glass må settes på et tørt kjeleunderlag. Dersom underlaget er vått eller kaldt, kan glasset sprekke.

Skinnende stekegryter av rustfritt stål eller aluminium reflekterer varmen som et speil, og er derfor bare delvis egnet. Fuglen stekes saktere og blir ikke like brun. Bruk en høyere temperatur og/eller lengre tilberedningstid.

Følg anvisningene fra produsenten av stekegryten.

Kokekar uten lokk

Bruk en høy stekeform til steking av fjærkre. Sett formen på risten. Hvis du ikke har et egnet kokekar, bruker du universalpannen.

Lukket kokekar

Ovnsrommet holder seg vesentlig renere hvis du tilbereder i et lukket kokekar. Pass på at lokket passer og lukker ordentlig. Sett kokekaret på risten.

Når du åpner lokket etter tilberedningen, kan det komme svært varm damp ut. Løft opp lokket bak slik at den varme dampen slipper ut bort fra kroppen.

Fjærkre kan også få en sprø overflate i en lukket stekegryte. Bruk da en stekegryte med glasslokk og still inn en høyere temperatur.

Grilling

Hold apparatdøren lukket under grillingen. Grill aldri med apparatdøren åpen.

Legg maten som skal grilles på risten. Skyv i tillegg inn universalpannen med avfasingen vendt mot apparatdøren, minst en innsetningshøyde lavere. Dryppende fett samles opp.

Bruk grillstykker som er så like i tykkelse og vekt som mulig. Dermed brunes de jevnt og forblir fine og saftige. Legg grillstykkene rett på risten.

Snu grillstykkene med en grilltang. Hvis du stikker en gaffel i kjøttet, mister det væske og blir tørt.

Merknader

- Grillelementet slår seg hele tiden av og på, dette er normalt. Hvor ofte dette skjer, avhenger av hvilket grilltrinn som er stillt inn.
- Ved grilling kan det oppstå røyk.

Anbefalte innstillingsverdier

I tabellen finner du optimal varmetype for fjærkre. Temperatur og steketid avhenger av mengde, kvalitet og temperatur på maten. Derfor er det oppgitt innstillingsområder. Prøv først med de lavere verdiene. Still temperaturen høyere neste gang ved behov.

Innstillingsverdiene gjelder for innsetting av ikke fylt, stekeklar fugl med kjøleskaptemperatur i kaldt ovnsrom. På denne måten sparer du 20 prosent energi. Hvis du forvarmer, reduserer du de oppgitte steketidene med noen minutter.

I tabellen finner du opplysninger om fjærkre med foreslått vekt. Hvis du vil tilberede tungt fjærkre, må du alltid bruke den lavere temperaturen. Ved flere stykker må du orientere deg etter vekten til det tungste stykket når du beregner steketiden. De enkelte stykkene bør være omtrent like store.

Generelt gjelder: Jo større fugl, desto lavere temperatur og lengre steketid.

Snu fuglen etter ca. ½ til ⅔ av den angitte tiden.





Merk: Bruk bare bakepapir som egner seg for den temperaturen du har valgt. Skjær bakepapiret slik at det passer til bakeplaten.

Tips

- Ved tilberedning av and eller gås må du stikke hull i huden under vingene. Da kan fettrenne ut.
- Snitt inn i huden ved andebryst. Andebryst må ikke snus.
- Når du snur fjærkre må du passe på brystsiden eller hudsiden først vender nedover.
- Fuglen blir spesielt sprø og gyllen dersom den mot slutten av steketiden pensles med smør, saltvann eller appelsinjuice.

Ta ut tilbehør som ikke brukes, fra ovnsrommet. På denne måten får du et optimalt tilberedningsresultat og sparer opp til 20 prosent energi.

Anvendte varmetyper:

-  Over-/undervarme
-  Omluftsgrilling
-  Grill, stor flate
-  Pizzatrinn

Rett	Tilbehør/kokekar	Innsetningshøyde	Varmetyp	Temperatur i °C	Grilltrinn	Varighet i min.
Kylling						
Kylling, 1 kg	Rist	2		200-220	-	60-70
* Forvarm i 5 min.						

Rett	Tilbehør/kokekar	Innset-tingshøy- de	Varmety- pe	Temperatur i °C	Grill- trinn	Varighet i min.
Kyllingbrystfilet, à 150 g (grilling)	Rist	4		-	3*	15-20
Kyllingstykker, à 250 g	Rist	3		220-230	-	30-35
Kyllingvinger, nuggets, frosne	Universalpanne	3		190-210	-	20-25
Broiler, 1,5 kg	Rist	2		200-220	-	70-90

And og gås

And, 2 kg	Rist	1		180-200	-	90-110
Andebryst, à 300 g	Rist	3		230-250	-	25-30
Gås, 3 kg	Rist	2		160-180	-	120-150
Gåselår, à 350 g	Rist	2		210-230	-	40-50

Kalkun

Kalkunkylling, 2,5 kg	Rist	2		180-200	-	70-90
Kalkunbryst uten bein, 1 kg	Lukket kokekar	2		240-260	-	80-100
Kalkunlår med bein, 1 kg	Rist	2		180-200	-	80-100

* Forvarm i 5 min.

Kjøtt

Apparatet har mange varmetyper for tilberedning av kjøtt. I innstillingstabellene finner du optimale innstillinger for mange matretter.

Steking og surring

Magert kjøtt kan pensles med fett etter smak og behag, eller det kan dekket med baconskiver.

Skjær snitt på kryss i svoren. Når du snur steken må du passe på at svoren vender ned først.

Når steken er ferdig, skal den hvile i avslått, lukket ovnsrom i 10 minutter. På denne måten fordeles kjøttkraften bedre. Pakk inn steken ev. i aluminiumsfolie. Hviletiden er ikke inkludert i den angitte steketiden.

Steking på rist

På rist blir kjøtt spesielt sprøtt på alle sider.

Fyll opp til ½ liter vann i universalpannen avhengig av størrelsen på kjøttstykket og hva slags kjøtt det er. Dryppende fett og kjøttkraft samles opp. Av denne stekesjyen kan du lage en saus. I tillegg oppstår det så lite røyk at ovnsrommet holder seg renere.

Skyv universalpannen med risten inn i angitt innsetningshøyde. Pass på at risten ligger riktig på universalpannen. → "Tilbehør" på side 9

Steking og surring i kokekar

Steking og surring i kokekar er mer behagelig. Det er lettere å ta steken ut av ovnsrommet i kokekaret og tilberede sausen rett i kokekaret.

Bruk bare kokekar som er egnet for bruk i stekeovn. Kontroller om kokekaret passer inn i ovnsrommet.

Best egnet er kokekar av glass. Varme kokekar av glass må settes på et tørt kjeleunderlag. Dersom underlaget er vått eller kaldt, kan glasset sprekke.

Fyll litt væske til magert kjøtt. I kokekar av glass skal bunnen være dekket ca ½ høyt.

Mengden væske avhenger av kjøtttypen og materialet i kokekaret samt av om du bruker lokk. Hvis du tilbereder kjøtt i emaljerte eller mørke metallpanner, trenger du noe mer væske enn ved tilberedning i kokekar av glass.

Under steking fordampes væsken i kokekaret. Etterfyll væske forsiktig ved behov.

Skinnende stekegryter av rustfritt stål eller aluminium reflekterer varmen som et speil, og er derfor bare delvis egnet. Kjøttet stekes saktere og blir mindre brunet. Bruk en høyere temperatur og/eller lengre tilberedningstid.

Følg anvisningene fra produsenten av stekegryten.

Kokekar uten lokk

Bruk en høy stekeform til steking av kjøtt. Sett formen på risten. Hvis du ikke har et egnet kokekar, bruker du universalpannen.

Lukket kokekar

Ovnsrommet holder seg vesentlig renere hvis du tilbereder i et lukket kokekar. Pass på at lokket passer og lukker ordentlig. Sett kokekaret på risten.

Avstanden mellom kjøttet og lokket bør være minst 3 cm. Kjøttet kan heve seg.

Når du åpner lokket etter tilberedningen, kan det komme svært varm damp ut. Løft opp lokket bak slik at den varme dampen slipper ut bort fra kroppen.

Ved surring steker du kjøttet på forhånd etter behov. Tilsett vann, vin, eddik eller lignende, slik at du får en god kraft. Bunnen av kokekaret skal være dekket ca. 1-2cm høyt.

Under steking fordampes væsken i kokekaret. Etterfyll væske forsiktig ved behov.

Kjøtt kan også få en sprø overflate i en lukket stekegryte. Bruk da en stekegryte med glasslokk og still inn en høyere temperatur.

Grilling

Hold apparatdøren lukket under grillingen. Grill aldri med apparatdøren åpen.

Legg maten som skal grilles på risten. Skyv i tillegg inn universalpannen med avfasingen vendt mot apparatdøren, minst en innsetningshøyde lavere. Dryppende fett samles opp.

Bruk grillstykker som er så like i tykkelse og vekt som mulig. Dermed brunes de jevnt og forblir fine og saftige. Legg grillstykkene rett på risten.

Snu grillstykkene med en grilltang. Hvis du stikker en gaffel i kjøttet, mister det væske og blir tørt.

Salt matvarene som skal grilles først etter at de er grillet. Salt trekker væske ut av kjøttet.

Merknader

- Grillelementet slår seg hele tiden av og på, dette er normalt. Hvor ofte dette skjer, avhenger av hvilket grilltrinn som er stilt inn.
- Ved grilling kan det oppstå røyk.

Anbefalte innstillingsverdier

I tabellen finner du optimal varmetype for mange kjøttretter. Temperatur og steketid avhenger av mengde, kvalitet og temperaturen på maten. Derfor er det oppgitt innstillingsområder. Prøv først med de lavere verdiene. Still temperaturen høyere neste gang ved behov.

Innstillingsverdiene gjelder for innsetting av kjøtt med kjøleskaptemperatur i kaldt ovnsrom. På denne måten sparer du opp til 20 prosent energi. Hvis du forvarmer, reduserer du de oppgitte steketidene med noen minutter.

I tabellen finner du opplysninger for kjøttstykker med foreslått vekt. Hvis du vil tilberede en tung stek, må du alltid bruke den lavere temperaturen. Ved flere stykker må du orientere deg etter vekten til det tungste stykket når du beregner steketiden. De enkelte stykkene bør være omtrent like store.



Generelt gjelder: Jo større stek, desto lavere temperatur og lengre steketid.















Snu steken og grillmaten etter ca. 1/2 til 2/3 av den angitte tiden.

Hvis du vil tilberede etter egen oppskrift, må du se på lignende retter i tabellen. Du finner mer informasjon i tipsene om steking, surring og grilling etter innstillingstabellen.

Ta ut tilbehør som ikke brukes, fra ovnsrommet. På denne måten får du et optimalt tilberedningsresultat og sparer opp til 20 prosent energi.

Anvendte varmetyper:

-  Over-/undervarme
-  Omluftsgrilling
-  Grill, stor flate

Rett	Tilbehør/kokekar	Innsetningshøyde	Varmetype	Temperatur i °C	Grilltrinn	Varighet i min.
Svinekjøtt						
Svinestek uten svor, f.eks. nakke, 1,5 kg	Åpent kokekar	2		180-190	-	110-130
Svinestek med svor, f.eks. skulder, 2 kg	Rist	2		190-200	-	130-140
Svinestek av lend, 1,5 kg	Åpent kokekar	2		220-230	-	70-80
Svinefilet, 400 g	Rist	3		220-230	-	20-25
Røkt svinekjøtt med bein, 1 kg (tilsatt litt vann)	Lukket kokekar	2		210-230	-	70-90
Svinebiff, 2 cm tykk	Rist	5		-	2	16-20
Svinemedaljonger, 3 cm tykke (5 min forvarming)	Rist	5		-	3*	8-12
Oksekjøtt						
Oksefilet, medium, 1 kg	Rist	2		210-220	-	40-50
Oksestek, 1,5 kg	Lukket kokekar	2		200-220	-	130-160
Roastbiff, medium 1,5 kg	Rist	2		220-230	-	60-70
Biff, 3 cm tykk, medium**	Rist	3		-	3	15-20
Burger, 3-4 cm høy	Rist	4		-	3	25-30
Kalvekjøtt						
Kalvestek, 1,5 kg	Åpent kokekar	2		160-170	-	100-120
Kalveknoke, 1,5 kg	Åpent kokekar	2		200-210	-	100-120

* forvarming

** ikke forvarming

*** må ikke vendes

Rett	Tilbehør/kokekar	Innset-tingshøy- de	Varmety- pe	Temperatur i °C	Grill- trinn	Varighet i min.
Lammekjøtt						
Lammelår uten bein, medium, 1,5 kg	Åpent kokekar	2		170-190	-	50-80
Lammerygg med bein***	Rist	2		180-190	-	40-50
Lammekotelett	Rist	3		-	3	12-16
Pølser						
Grillpølser	Rist	4		-	3	10-15
Kjøttretter						
Kjøttpudding, 1 kg	Åpent kokekar	2		170-180	-	60-70
* forvarming						
** ikke forvarming						
*** må ikke vendes						

Tips til steking, brunng og grilling

Ovnsrommet blir svært skittent.	Forbered maten som skal tilberedes i en lukket stekegryte eller bruk grillristen. Hvis du bruker grillristen, får du optimale resultater. Grillristen kan kjøpes senere som spesialtilbehør.
Steken er for mørk, og svoren er delvis brent, og/eller steken er for tørr.	Kontroller innsetningshøyden og temperaturen. Velg neste gang en lavere temperatur, og forkort ev. steketiden.
Skorpen er for tynn.	Hev temperaturen eller slå på grillen en kort stund etter at steketiden er over.
Steken ser fin ut, men sjuen er brent.	Velg en mindre stekegryte neste gang, og fyll på mer væske ved behov.
Steken ser fin ut, men sjuen er for lys og tynn.	Velg en større stekegryte neste gang, og tilsett ev. mindre væske.
Ved surring brunes kjøttet.	Stekegryte og lokk må passe sammen og lukke godt. Senk temperaturen, og etterfyll væske etter behov under surringen.
Grillmaten blir for tørr.	Salt kjøttet først etter at det er grillet. Salt trekker væske ut av kjøttet. Ikke stikk hull i grillmaten når du snur den. Bruk grilltang.

Fisk

Apparatet har forskjellige varmetyper for tilberedning av fisk. I innstillingstabellene finner du optimale innstillinger for mange matretter.

Hel fisk må ikke snus. Sett den hele fisken inn i stekeovnen i svømmestilling, med ryggfinner opp. En potet eller et lite, ildfast kokekar i bukåpningen på fisken gjør den mer stabil.

Du vet at fisken er stekt når ryggfinner er lett å løsne.

Steking og grilling på rist

Legg maten som skal grilles på risten. Skyv i tillegg inn universalpannen med avfasingen vendt mot apparatdøren, minst en innsetningshøyde lavere.

Fyll opp til ½ liter vann i universalpannen avhengig av størrelsen på fisken og hva slags fisk det er. Væske som drypper, samles opp. I tillegg oppstår lite røyk slik at ovnsrommet holder seg renere.

Hold apparatdøren lukket under grillingen. Grill aldri med apparatdøren åpen.

Bruk grillstykker som er så like i tykkelse og vekt som mulig. Dermed brunes de jevnt og forblir fine og saftige. Legg grillstykkene rett på risten.

Snu grillstykkene med en grilltang. Hvis du stikker en gaffel i fisken, mister den væske og blir tørr.

Merknader

- Grillelementet slår seg hele tiden av og på, dette er normalt. Hvor ofte dette skjer, avhenger av hvilket grilltrinn som er stilt inn.
- Ved grilling kan det oppstå røyk.

Steking og damping i kokekar

Bruk bare kokekar som er egnet for bruk i stekeovn. Kontroller om kokekaret passer inn i ovnsrommet.

Best egnet er kokekar av glass. Varme kokekar av glass må settes på et tørt kjeleunderlag. Dersom underlaget er vått eller kaldt, kan glasset sprekke.

Skinnende stekegryter av rustfritt stål eller aluminium reflekterer varmen som et speil, og er derfor bare delvis egnet. Fisken stekes saktere og blir mindre brunet. Bruk en høyere temperatur og/eller lengre tilberedningstid.

Følg anvisningene fra produsenten av stekegryten.

Kokekar uten lokk

Ved tilberedning av hel fisk er det best å bruke en høy stekeform. Sett formen på risten. Hvis du ikke har et egnet kokekar, bruker du universalpannen.

Lukket kokekar

Ovnsrommet holder seg vesentlig renere hvis du

tilbereder i et lukket kokekar. Pass på at lokket passer og lukker ordentlig. Sett kokekaret på risten.

Ved damping har du to til tre spiseskjeer væske og litt sitronsaft eller eddik i kokekaret.

Når du åpner lokket etter tilberedningen, kan det komme svært varm damp ut. Løft opp lokket bak slik at den varme dampen slipper ut bort fra kroppen.

Fisk kan også få en sprø overflate i en lukket stekegryte. Bruk da en stekegryte med glasslokk, og still inn en høyere temperatur.

Anbefalte innstillingsverdier

I tabellen finner du optimal varmetype for fiskeretter. Temperatur og steketid avhenger av mengde, kvalitet og temperatur på maten. Derfor er det oppgitt innstillingsområder. Prøv først med de lavere verdiene. Still temperaturen høyere neste gang, dersom det er behov.

Innstillingsverdiene gjelder for innsetting av fisk med kjøleskaptemperatur i kaldt ovnsrom. På denne måten sparer du opp til 20 prosent energi. Hvis du forvarmer, reduserer du de oppgitte steketidene med noen minutter.

I tabellen finner du opplysninger for fisk med foreslått vekt. Hvis du vil tilberede en tung fisk, må du alltid bruke den lavere temperaturen. Ved flere fisker må du orientere deg etter vekten til den tungste fisken når du beregner steketiden. Fiskene bør være omtrent like store.



Generelt gjelder: Jo større fisk, desto lavere temperatur og lengre steketid.







Fisk som ikke er i svømmestilling, skal snus etter ca. 1/2 til 2/3 av den angitte tiden.

Merk: Bruk bare bakepapir som egner seg for den temperaturen du har valgt. Skjær bakepapiret slik at det passer til bakeplaten.

Ta ut tilbehør som ikke brukes, fra ovnsrommet. På denne måten får du et optimalt tilberedningsresultat og sparer opp til 20 prosent energi.

Anvendte varmetyper:

-  Over-/undervarme
-  Omluftsgrelling
-  Grill, stor flate

Rett	Tilbehør/kokekar	Innset- tingshøy- de	Varmety- pe	Temperatur i °C	Grill- trinn	Varighet i min.
Fisk						
Fisk, grillet, hel, 300 g, f.eks.ørret	Rist	2		170-190	-	20-30
Fisk, grillet, hel 1,5 kg, f.eks. laks	Rist	2		170-190	-	30-40
Fiskefileter						
Fiskefilet, naturell, grillet	Rist	4		-	1*	15-25
Fiskekoteletter						
Fiskekotelett, 3 cm tykk**	Rist	4		-	3	10-20
Fisk, frossen						
Fiskefilet, naturell	Lukket kokekar	2		210-230	-	20-30
Fiskefilet, gratinert	Rist	2		200-220	-	45-60
Fiskepinner (snu av og til)	Universalpanne	3		200-220	-	20-30

* forvarming

** Skyv inn universalpannen i innsetningshøyde 2 under

Grønnsaker og tilbehør

Her finner du informasjon om tilberedning av grillede grønnsaker, poteter og dypfryste potetprodukter.

Ta ut tilbehør som ikke brukes, fra ovnsrommet. På denne måten får du et optimalt tilberedningsresultat og sparer energi.

Innsetningshøyder

Bruk angitte innsetningshøyder.

Tilberedning i én høyde

Hold deg til opplysningene i tabellen.

Tilberedning i to høyder

Bruk 4D-varmluft. Plater som blir satt inn samtidig, må ikke nødvendigvis bli ferdig samtidig.

- Universalpanne: Høyde 3
- Bakeplate: Høyde 1

Tilbehør

Pass på at du alltid bruker egnet tilbehør og setter det inn på riktig måte.

Rist

Sett inn risten med den åpne siden mot apparatdøren og den krumme delen nedover. Sett alltid kokekar og former på risten.

Universalpanne eller bakeplate

Skyv inn universalpannen eller bakeplaten forsiktig til anslag med avfasingen vendt mot apparatdøren.

Bakepapir

Bruk bare bakepapir som egner seg for den temperaturen du har valgt. Skjær det derfor til slik at det passer til bakeplaten.



Anbefalte innstillingsverdier







I tabellen finner du optimal varmetype for forskjellige retter. Temperaturen og tilberedningstid avhenger av mengden og kvaliteten på matvarene. Derfor er det oppgitt innstillingsområder. Prøv først med de lavere

verdiene. Lavere temperatur gir jevnere steking. Still temperaturen høyere neste gang, dersom det er behov. Innstillingsverdiene gjelder for innsetting av matrettene i kaldt ovnsrom. Hvis du forvarmer, reduserer du de angitte tidene med noen minutter.

Hvis du vil tilberede etter egen oppskrift, må du se på lignende retter i tabellen.

Anvendte varmetyper:

-  4D varmluft
-  Grill, stor flate
-  Pizzatrinn

Rett	Tilbehør	Innset-tingshøy- de	Varmety- pe	Temperatur i °C	Grill- trinn	Varighet i min.
Grønnsaksretter						
Grillede grønnsaker	Universalpanne	5		-	3	10-15
Poteter						
Bakte poteter, delt i to	Universalpanne	3		160-180	-	45-60
Potetprodukter, frosne						
Røstipoteter	Universalpanne	3		200-220	-	25-35
Fylte potetlommer	Universalpanne	3		190-210	-	20-30
Kroketter	Universalpanne	3		200-220	-	25-35
Pommes frites	Universalpanne	3		190-210	-	25-35
Pommes frites, 2 høyder	Universalpanne + stekebrett	3+1		190-210	-	30-40

Yoghurt

Med apparatet ditt kan du også lage yoghurt selv.

Tilberede yoghurt

Ta tilbehør og stiger ut av ovnsrommet. Ovnsrommet må være tomt. Ikke åpne apparatdøren under steking.

1. Varm opp 1 liter melk (3,5 % fett) på koketoppen til 90 °C og la den avkjøles til 40 °C.

Langtidsholdbar melk trenger kun å varmes opp til 40 °C.

2. Rør inn 150 g yoghurt (kjøleskapstemperatur).
3. Fyll i kopper eller små glass og dekk til med plastfolie.
4. Sett koppene eller glassene i bunnen av ovnsrommet, og tilbered som angitt i tabellen.
5. Etter tilberedningen avkjøles yoghurten i kjøleskapet.

Anvendt varmetype:

-  4D varmluft

Rett	Tilbehør	Innsettingshøy- de	Varmety- pe	Temperatur i °C	Varighet i timer
Yoghurt	Porsjonsformer	Bunnen av ovnsrommet		40-45	8-9

Eco-varmetyper

Varmluft eco og Over-/undervarme eco er intelligente varmetyper for skånsom tilberedning av kjøtt, fisk og bakst. Apparatet sørger for optimal regulering av energitilførselen i ovnsrommet. Maten tilberedes i faser med restvarme. På den måten blir retten saftigere og mindre brunet. Alt etter tilberedning og rett kan det spares energi. Hvis du åpner apparatdøren for tidlig under steking, eller hvis du bruker forvarming, går denne effekten tapt.

Bruk bare originaltilbehør for apparatet. Dette tilbehøret er optimalt tilpasset til ovnsrommet og driftstypene. Ta tilbehør som ikke brukes, ut av ovnsrommet.

Sett rettene inn i det kalde, tomme ovnsrommet. Velg en temperatur på mellom 125-275 °C ved Varmluft eco og mellom 150-250°C ved Over-/undervarme eco. Apparatdøren skal alltid være lukket under tilberedningen. Stek kun i én høyde.

Varmetypen Varmluft eco brukes til å beregne energiforbruk i sirkulasjonsmodus og energieffektklasse. Varmetypen Over-/undervarme eco brukes til å beregne energiforbruk i vanlig modus.

Varmetypen Varmluft Eco brukes til å bestemme apparatets energieffektivitetsklasse.

Tilbehør

Pass på at du alltid bruker egnet tilbehør og setter det inn på riktig måte.

Rist

Sett inn risten med den åpne siden mot apparatdøren og den krumme delen nedover. Sett alltid kokekar og former på risten.

Universalpanne eller bakeplate

Skyv inn universalpannen eller bakeplaten forsiktig til anslag med avfasingen vendt mot apparatdøren.

Stekeformer og kokekar

Mørke stekeformer av metall er best egnet. På denne måten sparer du opp til 35 prosent energi.

Kokekar av rustfritt stål eller aluminium reflekterer varmen som et speil. Ikke-reflekterende kokekar i emalje, glass som tåler varme eller støpt aluminium.

Stekeformer i aluminium, keramikkformer eller glassformer forlenger steketiden, og kaken blir ikke jevnt brun.

Bakepapir

Bruk bare bakepapir som egner seg for den temperaturen du har valgt. Skjær det derfor til slik at det passer til bakeplaten.























Anbefalte innstillingsverdier

Her finner du opplysninger om de forskjellige rettene. Temperatur og steketid avhenger av deigmengde og -kvalitet. Derfor er det oppgitt innstillingsområder. Prøv først med de lavere verdiene. Lavere temperatur gir jevnere steking. Still temperaturen høyere neste gang, dersom det er behov for dette.

Merk: Steketider kan ikke forkortes med høyere temperaturer. Kaker eller småbakst er stekt på utsiden, men rå inni.

Anvendte varmetyper:

-  Varmluft Eco
-  Over-/undervarme eco

Rett	Tilbehør/kokekar	Innset-tingshøy- de	Varmety- pe	Temperatur i °C	Varighet i min.
Kaker i form					
Formkake i formen	Kranse-/brødforn	2		140-160	60-80
Kakebunn av formkakerøre	Kakebunnform	2		150-170	20-30
Sukkerbrød, 2 egg	Kakebunnform	2		150-170	20-30
Sukkerbrød, 3 egg	Springform Ø 26 cm	2		160-170	30-45
Sukkerbrød, 6 egg	Springform Ø 28 cm	2		150-160	50-60
Rund, høy formkake av gjærdeig	Høy, rund kakeform	2		150-170	50-70
Kaker på brett					
Formkake med tørt fyll	Bakeplate	3		150-170	25-40
Mørdeigskake med tørt fyll	Bakeplate	3		170-180	25-35
Rullekake	Bakeplate	3		180-190	15-20
Kringle, kranse	Bakeplate	3		160-170	25-35
Gjærbakst med tørt fyll	Bakeplate	3		160-180	15-20
Småbakst					
Muffins	Muffinsform	2		160-180	15-25
Småkaker	Bakeplate	3		150-160	25-35
Butterdeigsbakst	Bakeplate	3		170-190	20-35
Vannbakkels	Bakeplate	3		200-220	35-45
Småkaker	Bakeplate	3		140-160	15-30
Sprøytebakst	Bakeplate	3		140-150	25-35
Småbakst av gjærdeig	Bakeplate	3		160-180	25-35
Brød og rundstykker					
Blandingsbrød, 1,5 kg	Brødforn	2		200-210	35-45
Pide (tyrkisk flatt brød)	Universalpanne	3		250-275	15-20
Rundstykker, søte, ferske	Bakeplate	3		170-190	15-20
Rundstykker, ferske	Bakeplate	3		180-200	20-30

Rett	Tilbehør/kokekar	Innset-tingshøyde	Varmetype	Temperatur i °C	Varighet i min.
Kjøtt					
Svinestek uten svor, f.eks. nakke, 1,5 kg	Åpent kokekar	2		180-190	120-140
Oksestek, 1,5 kg	Lukket kokekar	2		200-220	140-160
Kalvestek, 1,5 kg	Åpent kokekar	2		170-180	110-130
Fisk					
Fisk, dampet, hel, 300 g, f.eks. ørret	Lukket kokekar	2		190-210	25-35
Fisk, dampet, hel, 1,5 kg, f.eks. laks	Lukket kokekar	2		190-210	45-55
Fiskefilet, naturelle, dampet	Lukket kokekar	2		190-210	15-25

Akrylamid i matvarer

Akrylamid oppstår primært i korn- og potetprodukter som tilberedes ved svært høye temperaturer. Det dreier

seg f.eks. om potetgull, pommes frites, toast, rundstykker, brød eller finbakst (kjeks, pepperkaker, andre småkaker).

Tips for tilberedning av retter med lavt akrylamidinnhold

Generelt	<ul style="list-style-type: none"> Hold steketidene så korte som mulig. La maten få en gylden farge, ikke stek den slik at den blir for mørk. Store, tykke stekevarer inneholder mindre akrylamid.
Steking	Med over-/undervarme maks. 200 °C. Maks. 180 °C med varmluf.
Småkaker	Med over-/undervarme maks. 190 °C. Maks. 170 °C med varmluf. Egg eller eggeplomme reduserer dannelsen av akrylamid.
Ovnsstekte pommes frites	Fordeles jevnt i ett lag på stekebrettet. Stek minst 400 g per stekebrett slik at pommes fritesen ikke tørker ut.

Tørking

4D-varmluft egner seg utmerket til tørking. Ved denne typen konservering konsentreres aromastoffene rundt vannutløpet.

Bruk kun feilfrie frukt, grønnsaker og urter, og vask dem grundig. Legg bakepapir eller smørpapir på risten. La frukten dryppe godt av og tørk den.

Skjær den ev. i like store stykker eller i tynne skiver. Legg uskrellet frukt i skålen med snittflaten opp. Pass på at frukt eller sopp ikke ligger oppå hverandre på risten.

Rasp grønnsaker og forvell dem. La de forvellede grønnsakene dryppe av, og fordel dem jevnt på risten.

Tør urtene med stilken. Legg urtene jevnt på risten i små hauger.

Til tørking bruker du følgende innsetningshøyder:

- 1 rist: Høyde 3

- 2 rister: Høyde 3+1

Frukt og grønnsaker som er svært saftige, må vendes flere ganger. De tørkede produktene løsnes fra papiret rett etter tørkingen.

Anbefalte innstillingsverdier

I tabellen finner du innstillinger for tørking av forskjellige matvarer. Temperatur og varighet avhenger av type, fuktighet, modning og tykkelse på det som skal tørkes. Jo lenger du lar ting tørke, desto bedre konservert er de. Jo tynnere du skjærer matvaren, desto raskere tørker den og desto mer aromatisk blir den. Derfor er det oppgitt innstillingsområder.

Hvis du vil tørke andre matvarer, må du se på lignende matvarer i tabellen.

Anvendt varmetype:

- 4D varmluft

Frukt, grønnsaker og urter	Tilbehør	Varmetype	Temperatur i °C	Varighet i timer
Kjernefrukt (epleringer, 3 mm tykke, per rist 200 g)	1-2 rister		80	5-9
Steinfrukt (plommer)	1-2 rister		80	8-10
Rotgrønnsaker (gulrøtter), revet, forvellet	1-2 rister		80	5-8
Sopp i skiver	1-2 rister		60	6-9
Urter, renset	1-2 rister		60	2-6

Konservering

Du kan konservere frukt og grønnsaker i apparatet.

Advarsel – Fare for personskader!

Sylteglass med matvarer som er feil konserverte, kan sprekke. Hold deg til bruksanvisningen for konservering.

Glass

Bruk kun rene og uskadde norgesglass. Bruk kun rene og uskadde gummiringer som tåler varme. Kontroller klemmene og fjærene på forhånd.

Bruk kun glass av samme størrelse og med likt innhold når du konserverer. I ovnsrommet kan du konservere innholdet i maks. seks glass på ½, 1 eller 1 ½ liter samtidig. Ikke bruk glass som er større eller høyere. Løkkene kan sprekke.

Ikke ta på glassene mens de er i ovnsrommet under konservering.

Klargjøring av frukt og grønnsaker

Bruk kun fersk og fin frukt og ferske og fine grønnsaker. Vask dem nøye.

Skrell frukten eller grønnsakene avhengig av type, fjern kjernene, del i biter og fyll dem i sylteglass til ca. 2 cm under kanten.

Frukt

Fyll frukten i sylteglassene med lyst, avskummet sukkervann (ca. 400 ml for ett 1-litersglass). På én liter vann:

- Ca. 250 g sukker for søt frukt
- Ca. 500 g sukker for sur frukt

Grønnsaker

Fyll grønnsakene i sylteglassene med varmt, kokt vann.

Rengjør kanten på glassene, det er viktig at de er rene. Legg en fuktig gummiring og et lokk på hvert glass. Lukk glassene med klemmer. Sett glassene i universalpannen på en slik måte at de ikke berører hverandre. Hell 500 ml liter varmt vann (ca. 80 °C) i universalpannen. Still inn som angitt i tabellen.

Gjøre ferdig konserveringen

Frukt

Etter en stund stiger det bobler opp til overflaten med korte mellomrom. Slå av apparatet straks det begynner å boble i glassene. Ta glassene ut av ovnsrommet etter angitt ettervarmingstid.

Grønnsaker

Etter en stund stiger det bobler opp til overflaten med korte mellomrom. Når alle sylteglassene bobler, reduserer du temperaturen til 120 °C og lar det boble videre som angitt i tabellen i lukket ovnsrom. Etter denne tiden slår du av apparatet og utnytter ettervarmen i et par minutter som angitt i tabellen.





Ta glassene ut av ovnsrommet etter konserveringen, og sett dem på en ren klut. Ikke sett de varme glassene på kaldt eller vått underlag, da dette kan føre til at glassene sprekker. Dekk til sylteglassene for å beskytte dem mot trekk. Klemmene skal først fjernes når glassene er kalde.

Anbefalte innstillingsverdier

Tidene som er oppgitt i innstillingstabellen, er veiledende verdier for konservering av frukt og grønnsaker. De kan påvirkes av romtemperatur, antall glass, mengde, varme og kvaliteten på innholdet i glasset. Opplysningene gjelder for runde 1-litersglass. Før du kobler om eller slår av, må du kontrollere at innholdet i glassene bobler ordentlig. Boblingen starter etter 30-60 minutter.

Anvendt varmetype:

-  4D varmluft

Konservering	Kokekar	Innset-tingshøyde	Varmetype	Temperatur i °C	Varighet i min.
Grønnsaker, f.eks. gulrøtter	1-liters sylteglass	1		160-170	til det perler:30-40
				120	fra det perler: 30-40
				-	Ettervarme: 30
Grønnsaker, f.eks. agurk	1-liters sylteglass	1		160-170	til det perler: 30-40
				-	Ettervarme: 30
				-	Ettervarme: 30
Steinfrukt, f.eks. kirsebær, plommer	1-liters sylteglass	1		160-170	til det perler:30-40
				-	Ettervarme:35
				-	Ettervarme: 25
Kjernefrukt, f.eks. epler, jordbær	1-liters sylteglass	1		160-170	til det perler:30-40
				-	Ettervarme: 25
				-	Ettervarme: 25

Heving av deig

En gjærdeig hever raskere i apparatet enn ved romtemperatur. Bruk varmetypen over-/undervarme. Start driften bare hvis ovnsrommet er helt avkjølt.

La gjærdeigen alltid heve to ganger. Ta hensyn til opplysningene i innstillingstabellene for 1. og 2. heving (heving av deig og etterheving av deig).

Heving av deig

Still inn som vist i tabellen, og varm opp apparatet. Sett deigbollen på risten.

Ikke åpne døren på apparatet under hevingen, da slipper du ut mye fuktighet. Dekk til deigen med et fuktig klede.

Rett	Tilbehør/kokekar	Innset-tingshøy- de	Varmety- pe	Trinn	Temperatur i °C	Varighet i min.
Gjærdeig, søt	Bolle	2	<input type="checkbox"/>	Heving av deig	35-40	25-30
	Stekeplate	2	<input type="checkbox"/>	Etterheving av deig	35-40	10-20
Gjærdeig, tung med mye fett	Bolle	2	<input type="checkbox"/>	Heving av deig	35-40	20-40
	Stekeplate	2	<input type="checkbox"/>	Etterheving av deig	35-40	15-25

Opptining

Varmetypen opptining passer til opptining av dypfrost frukt, dypfrosne grønnsaker og bakevarer. Fugl, kjøtt og fisk tines best i kjøleskapet.

Til opptining bruker du følgende innsetningshøyder:

- 1 rist: Høyde 2
- 2 rister: Høyde 3+1

Anbefalte innstillingsverdier

Tidene som er angitt i tabellen, er veiledende. De er avhengige av matvarenes kvalitet, frysetemperatur (-18°C) og beskaffenhet. Det er angitt tidsområder. Still først inn den korteste tiden, og forleng den hvis det er nødvendig.

Rett	Tilbehør	Innset-tingshøy- de	Varmety- pe	Temperatur i °C	Varighet i min.
Brød, rundstykker					
Brød og rundstykker generelt	Stekeplate	2	<input checked="" type="checkbox"/>	50	40-70
Kaker					
Kake, saftig	Stekeplate	2	<input checked="" type="checkbox"/>	50	70-90
Kake, tørr	Stekeplate	2	<input checked="" type="checkbox"/>	60	60-75

Etterheving av deig

Sett bakverket på den innsetningshøyden som er angitt i tabellen.

Hvis du vil forvarme, må etterhevingen skje utenfor apparatet på et varmt sted.

Anbefalte innstillingsverdier

Temperatur og hevetid avhenger av typen og mengden av ingredienser. Derfor er opplysningene i tabellen veiledende.

Anvendt varmetype:

- Over-/undervarme

Tips: Stykker som er frosset flatt eller oppdelt tiner raskere enn mat som er frosset i blokk.

Ta de frosne matvarene ut av emballasjen og legg dem i et egnet kokekar på risten.

Snu eller rør i maten 1–2 ganger mens den tines. Store stykker bør snus flere ganger. Ved behov kan maten deles i to, eller stykker som alt er tint, kan tas ut av ovnsrommet.

La den tinte maten hvile i det avslåtte apparatet i 10 til 30 minutter slik at temperaturen utjevner seg.

Anvendt varmetype:

- Opptining

Varmholding

Du kan holde ferdig tilberedte retter varme med varmetypen over-/undervarme på 70 °C. På denne måten unngår du kondens og må ikke tørke ut av ovnsrommet.

Ferdig tilberedt mat må ikke holdes varm i mer enn to timer. Vær oppmerksom på at mange retter fortsetter å koke mens de holdes varme. Dekk ev. til maten.

Testretter

Disse tabellene ble laget for testinstitutter for å forenkle testingen av apparatet.

Iht. EN 60350-1.

Steking

Bakverk på plater eller i former som blir satt inn samtidig, blir ikke nødvendigvis ferdig samtidig.

Innsetningshøyder ved steking i to høyder:

- Universalpanne: Høyde 3
Bakeplate: Høyde 1
- Former på risten
Første rist: Høyde 3
Andre rist: Høyde 1

Innsetningshøyder ved steking i tre høyder:

- Bakeplate: Høyde 5
- Universalpanne: Høyde 3
- Bakeplate: Høyde 1

Elepai

Elepai i én høyde: Sett mørke springformer diagonalt ved siden av hverandre.

Elepai i to høyder: Sett mørke springformer diagonalt over hverandre.

Kaker i springformer av aluminium: Stek med over-/undervarme i én høyde. Bruk universalpannen i stedet for risten, og sett springformen på den.



Sukkerbrød















Sukkerbrød i to høyder: Sett springformer diagonalt over hverandre på ristene.

Merknader

- Innstillingsverdiene gjelder for innsetting i kaldt ovnsrom.
- Følg anvisningene om forvarming i tabellene. Innstillingsverdiene er uten hurtigoppvarming.
- Til steking bruker du først de laveste av temperaturene som er angitt.

Anvendte varmetyper:

-  4D varmluft
-  Over-/undervarme
-  Pizzatrinn

Rett	Tilbehør	Innsetningshøyde	Varmetype	Temperatur i °C	Varighet i min.
Steking					
Sprøytebakst	Bakeplate	3		140-150*	25-40
Sprøytebakst	Bakeplate	3		140-150*	25-40
Sprøytebakst, 2 høyder	Universalpanne + bakeplate	3+1		140-150*	30-40
Sprøytebakst, 3 høyder	Bakeplater + universalpanne	5+3+1		130-140*	35-55
Småkaker	Bakeplate	3		160*	20-30
Småkaker	Bakeplate	3		150*	25-35
Småkaker, 2 høyder	Universalpanne + bakeplate	3+1		150*	25-35
Småkaker, 3 høyder	Bakeplater + universalpanne	5+3+1		140*	35-45
Sukkerbrød	Springform Ø 26 cm	2		160-170**	25-35
Sukkerbrød	Springform Ø 26 cm	2		160-170**	30-40
Sukkerbrød, 2 høyder	Springform Ø 26 cm	3+1		150-170**	30-50
Elepai	2 stk. svartblikkformer Ø 20 cm	2		170-180	60-80
Elepai	2 stk. svartblikkformer Ø 20 cm	2		180-200	60-80
Elepai, 2 høyder	2 stk. svartblikkformer Ø 20 cm	3+1		170-190	70-90

* Forvarm i 5 minutter, ikke bruk hurtigoppvarmingsfunksjonen

** Forvarm, ikke bruk hurtigoppvarmingsfunksjonen



no Testet for deg i vårt prøvekjøkken

Grilling

Sett også inn universalpannen. Væsken blir dermed samlet opp, og ovnsrommet holder seg renere.

Anvendt varmetype:

-  Grill, stor flate

Rett	Tilbehør	Innset-tingshøy- de	Varmety- pe	Grill- trinn	Varighet i min.
Grilling					
Riste toast*	Rist	5		3	4-6
Biffburger, 12 stk.**	Rist	4		3	25-30
* ikke forvarming					
** snu etter 2/3 av tiden					



Thank you for buying a Bosch Home Appliance!

Register your new device on MyBosch now and profit directly from:

- **Expert tips & tricks for your appliance**
- **Warranty extension options**
- **Discounts for accessories & spare-parts**
- **Digital manual and all appliance data at hand**
- **Easy access to Bosch Home Appliances Service**

Free and easy registration – also on mobile phones:

www.bosch-home.com/welcome



Looking for help? You 'll find it here.

Expert advice for your Bosch home appliances, need help with problems or a repair from Bosch experts.

Find out everything about the many ways Bosch can support you:

www.bosch-home.com/service

Contact data of all countries are listed in the attached service directory.

Robert Bosch Hausgeräte GmbH

Carl-Wery-Straße 34

81739 München

Germany

www.bosch-home.com



9001417141

000608