



**BOSCH**



**Register** your  
new device on  
MyBosch now and  
get free benefits:  
**[bosch-home.com/  
welcome](https://bosch-home.com/welcome)**

# Indbygningsovn

**HSG856XC6**

**[da]** Brugsanvisning

Indbygningsovn



# Indholdsfortegnelse

 <b>Brugsbetingelser</b> .....	4	Sous-vide .....	19
 <b>Vigtige sikkerhedsanvisninger</b> .....	5	Fyld vandbeholderen .....	19
Generelt .....	5	Efter drift med damp .....	20
Damp .....	5	 <b>Tidsfunktioner</b> .....	21
Stegetermometer .....	6	Indstille varighed .....	21
Rengøringsfunktion .....	6	Indstille sluttid .....	22
 <b>Årsager til skader</b> .....	6	Indstilling af minutur .....	22
Generelt .....	6	 <b>Stegetermometer</b> .....	23
Damp .....	6	Ovnfunktioner .....	23
 <b>Miljøbeskyttelse</b> .....	7	Placering af stegetermometer i retten .....	23
Energibesparelse .....	7	Indstille kerntemperatur .....	24
Miljøvenlig bortskaffelse .....	7	Kerntemperaturer i forskellige levnedsmidler .....	24
 <b>Lær apparatet at kende</b> .....	8	 <b>Børnesikring</b> .....	25
Betjeningsfelt .....	8	Aktivere og deaktivere .....	25
Betjeningslementer .....	8	 <b>Grundindstillinger</b> .....	25
Display .....	9	Ændre grundindstillinger .....	25
Driftstyper .....	9	Liste over Grundindstillinger .....	25
Ovnfunktioner .....	10	Strømafbrydelse .....	26
Damp .....	11	Ændre klokkeslæt .....	26
Flere oplysninger .....	11	 <b>Sabbatindstilling</b> .....	26
Funktioner i ovnrummet .....	11	Starte Sabbatindstilling .....	26
Vandbeholder .....	11	 <b>Home Connect</b> .....	27
 <b>Tilbehør</b> .....	12	Opsætning .....	27
Leveret tilbehør .....	12	Fjernstart .....	27
Isætning af tilbehør .....	12	Home Connect indstillinger .....	27
Ekstra tilbehør .....	13	Fjerndiagnostik .....	28
 <b>Før apparatet tages i brug første gang</b> .....	14	Oplysning om datasikkerhed .....	28
Inden den første ibrugtagning .....	14	Overensstemmelseserklæring .....	28
Første ibrugtagning .....	14	 <b>Rengøringsmidler</b> .....	28
Kalibrer apparat og rengør ovnrum .....	14	Egnede rengøringsmidler .....	28
Rengøring af tilbehør .....	15	Ovnrummets overflader .....	29
 <b>Betjening af maskinen</b> .....	15	Renholdning af apparatet .....	30
Tænde og slukke for apparatet .....	15	 <b>Rengøringsfunktion</b> .....	30
Start af drift .....	15	EcoClean .....	30
Indstille driftstype .....	16	Afkalkning .....	31
Indstille ovnfunktion og temperatur .....	16	 <b>Ribberammer</b> .....	32
Lynopvarmning .....	16	Afmontere/montere ribberammer .....	32
 <b>Damp</b> .....	17	 <b>Apparatets dør</b> .....	32
Lyde .....	17	Afmontere/montere ovndør .....	32
Tilberedning med damp .....	17	Afmontere/montere ovndørens glasruder .....	33
Dampbagning - tilberedning med dampunderstøttelse .....	17		
Genopvarmning .....	18		
Hævetrin .....	18		
Optøning .....	18		

	<b>Hvad skal jeg gøre, hvis der opstår en fejl? . . .</b>	<b>35</b>
	Selvafhjælpning af fejl . . . . .	35
	Maksimal driftstid . . . . .	36
	Ovnbelysning . . . . .	36
	<b>Kundeservice . . . . .</b>	<b>37</b>
	E-nummer og FD-nummer . . . . .	37
	<b>Retter. . . . .</b>	<b>37</b>
	Anvisninger om indstillinger . . . . .	37
	Vælge en ret. . . . .	38
	Bagesensor . . . . .	38
	Indstilling af en ret . . . . .	39
	<b>Testet i vores prøvekøkken. . . . .</b>	<b>39</b>
	Brug ikke silikoneforme . . . . .	39
	Kager og småkager . . . . .	39
	Brød og rundstykker. . . . .	43
	Pizza, quiche og krydret bagværk . . . . .	45
	Tærte og soufflé . . . . .	47
	Fjerkræ. . . . .	48
	Kød . . . . .	50
	Fisk . . . . .	53
	Grøntsager, tilbehør og æg . . . . .	54
	Dessert. . . . .	57
	Menuforberedning . . . . .	57
	Skånsomme ovnfunktioner. . . . .	58
	Acrylamid i fødevarer . . . . .	59
	Langtidsstegning . . . . .	59
	Tørring . . . . .	61
	Henkogning og saftpresning . . . . .	61
	Desinficere sutteflasker og hygiejne. . . . .	62
	Lad dejen hæve på hævetrin . . . . .	62
	Optøning . . . . .	63
	Sous-vide . . . . .	64
	Genopvarmning . . . . .	67
	Varmholdning. . . . .	67
	Prøveretter . . . . .	68

Der findes yderligere oplysninger om produkter, tilbehør, reservedele og services på internettet: [www.bosch-home.com](http://www.bosch-home.com) og Online-Shop: [www.bosch-eshop.com](http://www.bosch-eshop.com)

## Brugsbetingelser

Læs denne vejledning omhyggeligt igennem. Det er en forudsætning for, at apparatet kan betjenes sikkert og korrekt. Opbevar brugs- og montagevejledningen til senere brug eller til kommende ejere af apparatet.

Dette apparat er udelukkende beregnet til indbygning. Overhold den specielle montagevejledning.

Kontroller apparatet, når det er pakket ud. Apparatet må ikke tilsluttes, hvis det har transportskader.

Apparater uden netstik må udelukkende tilsluttes af en autoriseret fagmand. Der kan ikke gøres krav gældende om garantiydelse ved skader, der skyldes forkert tilslutning.

Dette apparat er udelukkende beregnet til anvendelse i private husholdninger. Apparatet må udelukkende anvendes til tilberedning af madretter og drikkevarer. Apparatet skal være under opsyn, når det er i drift. Anvend kun apparatet indendørs.

Dette apparat er beregnet til brug i en højde på op til maksimalt 2000 meter over havets overflade.

Dette apparat kan benyttes af børn fra en alder af 8 år og af personer med reducerede fysiske, sensoriske eller mentale evner eller manglende erfaring eller viden, hvis de er under opsyn af en person, der er ansvarlig for deres sikkerhed, eller hvis de er blevet instrueret i sikker brug af apparatet og har forstået de farer og risici, der kan være forbundet med brugen af apparatet.

Børn må ikke bruge apparatet som legetøj. Rengøring og vedligeholdelse må ikke udføres af børn, med mindre de er over 15 år gamle og er under opsyn.

Børn, som er under 8 år, skal altid befinde sig på sikker afstand af apparatet og dets tilslutningsledning.

Sørg altid for at vende tilbehøret rigtigt, når det sættes i ovnen. → "Tilbehør" på side 12

## **Vigtige sikkerhedsanvisninger**

### Generelt

#### **Advarsel – Brandfare!**

- Brændbare genstande, som opbevares i ovnen, kan blive antændt. Opbevar aldrig brændbare genstande inde i apparatet. Luk aldrig ovndøren op, hvis der er røg inde i apparatet. Sluk for apparatet, træk netstikket ud af kontakten, eller slå sikringen fra i sikringsskabet.
- Løse madrester, fedt og stegesaft kan antændes. Fjern groft snavs fra ovnrummet, varmeelementerne og tilbehøret inden driften.
- Der opstår trækluft, når apparatets dør åbnes. Derved kan bagepapiret komme i berøring med varmelegemerne og blive antændt. Læg aldrig bagepapir løst på tilbehøret under forvarmning. Stil altid et fad eller en bageform oven på bagepapiret. Brug ikke større stykker bagepapir end nødvendigt. Bagepapiret må ikke stikke ud over kanten på tilbehøret.

#### **Advarsel – Fare for forbrænding!**

- Apparatet bliver meget varmt. Rør aldrig ved de indvendige flader i ovnrummet eller ved varmelegemer, når de er varme. Lad altid apparatet køle af. Hold børn på sikker afstand.
- Tilbehør eller service bliver meget varmt. Brug derfor altid grydelapper til at tage tilbehør eller service ud af ovnrummet.
- Alkoholdampe kan antændes i det varme ovnrum. Tilbered aldrig retter med højt indhold af alkohol. Anvend kun små mængder drikkevarer med højt alkoholindhold. Luk apparatets dør forsigtigt op.

#### **Advarsel – Fare for skoldning!**

- De tilgængelige dele bliver meget varme under brugen. Rør aldrig ved de varme dele. Hold børn på sikker afstand.
- Der kan komme meget varm damp ud, når døren åbnes. Afhængigt af temperaturen er damp ikke altid synlig. Stå ikke for tæt på apparatet, når døren åbnes. Luk apparatets dør forsigtigt op. Hold børn på sikker afstand.

- Der kan opstå meget varm damp, hvis der hældes vand i det varme ovnrum. Hæld aldrig vand ind i ovnrummet, så længe det er varmt.

#### **Advarsel – Fare for tilskadekomst!**

- Ridser i ovndørens glas kan få det til at springe. Anvend ikke glasskrabere, aggressive eller skurende rengøringsmidler.
- Ovndørens hængsler bevæger sig, når døren åbnes eller lukkes, hvorved fingre kan blive klemt. Rør ikke ved området omkring hængslerne med hænderne.
- Komponenterne indvendig i ovndøren kan have skarpe kanter. Brug beskyttelsehandsker.

#### **Advarsel – Fare for elektrisk stød!**

- Fagligt ukorrekte reparationer er farlige. Reparationer må kun udføres af en kundeservicetekniker, der er uddannet af os. Det samme gælder udskiftning af tilslutningsledninger. Træk netstikket ud af kontakten, eller slå sikringen fra i sikringsskabet, hvis apparatet er defekt. Kontakt kundeservice.
- Isoleringen på ledninger i elektriske apparater kan smelte, hvis de berører varme dele. Sørg for, at tilslutningskablet ved elektriske apparater ikke kommer i kontakt med de varme dele.
- Indtrængende fugtighed kan forårsage et elektrisk stød. Anvend aldrig højtryksrensere eller dampstråler.
- Et defekt apparat kan forårsage et elektrisk stød. Tænd aldrig for et defekt apparat. Træk netstikket ud af kontakten, eller slå sikringen fra i sikringsskabet. Kontakt kundeservice.

#### **Advarsel – Fare pga. af magnetfelt!**

Der er placeret permanente magneter i betjeningsfeltet eller i betjeningselementerne. Magneter kan påvirke elektroniske implantater, f.eks. pacemakere eller insulinpumper. Personer med elektroniske implantater skal overholde en minimumafstand på 10 cm til betjeningsfeltet.

### Damp

#### **Advarsel – Fare for forbrænding!**

- Vandet i vandbeholderen kan blive meget varmt under den videre brug af apparatet. Vandbeholderen skal tømmes, hver gang apparatet har været brugt med damp.

- Der dannes meget varm damp i ovnrummet. Stik ikke hånden ind i ovnrummet under brug af apparatet med damp.
- Der kan skulpe varm væske over, når tilbehøret tages ud. Vær derfor forsigtig, når tilbehøret tages ud, og brug altid ovnhandsker.

### **Advarsel – Fare for tilskadecomst og brand!**

Brændbare væsker kan antændes i det varme ovnrum (forpufning). Fyld ikke brændbare væsker (f.eks. alkoholholdige drikkevarer) i vandbeholderen. Fyld udelukkende vandbeholderen med vand eller med den afkalkningsvæske, som vi anbefaler.

### Stegetermometer

#### **Advarsel – Fare for elektrisk stød!**

Isoleringen kan blive beskadiget, hvis der anvendes et forkert stegetermometer. Anvend kun det stegetermometer, som er beregnet til brug med dette apparat.

### Rengøringsfunktion

#### **Advarsel – Fare for forbrænding!**

 Apparatet bliver meget varmt på ydersiden under Rengøringsfunktionen. Rør aldrig ved apparatets dør. Lad apparatet køle af. Hold børn på sikker afstand.

## **Årsager til skader**

### Generelt

#### Pas på!

- Tilbehør, folie, bagepapir eller fade på ovnbunden: Sæt ikke tilbehør på ovnbunden. Ovnbunden må ikke tildækkes med folie, uanset art, eller bagepapir. Sæt ikke fade og beholdere på ovnbunden, når temperaturen er indstillet til mere end 50°C. Der sker en varmeophobning. Bage- og stegetiderne passer ikke mere, og emaljen bliver beskadiget.
- Aluminiumsfolie: Aluminiumsfolie inde i ovnrummet må aldrig berøre ruden i ovnens dør. Dette kan medføre en varig misfarvning af ruden.
- Silikoneforme: Anvend ikke bageforme af silikone eller silikoneholdige bagefolier, afdækninger eller tilbehør. Bagesensoren kan blive beskadiget. Bagepapir med silikonebelægning kan anvendes.
- Vand i det varme ovnrum: Hæld aldrig vand ind i ovnrummet, når det er varmt. Der opstår vanddamp. Emaljen kan blive beskadiget pga. at de store temperaturforskelle.

- Fugtighed i ovnrummet: Længerevarende fugtighed i ovnrummet kan forårsage korrosion. Lad altid ovnrummet tørre efter anvendelsen. Opbevar ikke fugtige fødevarer i længere tid i den lukkede ovn. Opbevar ikke levnedsmidler i ovnrummet.
- Afkøling med åben ovndør: Lad altid apparatet køle af med lukket dør efter drift med høj temperatur. Sæt ikke noget i klemme i døren. Selv om døren kun er åben med en lille spalte, kan fronterne på de tilstødende køkkenelementer med tiden blive beskadiget. Lad kun ovnrummet tørre med åben dør efter tilberedning med meget fugtighed.
- Frugtsaft: Læg ikke for meget på bagepladen, når De bager frugtkager med meget fugtigt fyld. Dryp af frugtsaft fra bagepladen forårsager pletter, som ikke kan fjernes igen. Brug om muligt universalbradepanden, som er dybere.
- Ovnrens: Brug aldrig ovnrens i en varm ovn. Der kan opstå skader på emaljen. Inden ovnen opvarmes næste gang, skal alle rester fjernes fuldstændig fra ovnrum og ovndør.
- Hvis dørtætningen er meget snavset, lukker apparatets dør ikke korrekt under brugen. Forsiderne på de tilstødende køkkenelementer kan blive beskadiget. Hold altid dørtætningen ren. Brug aldrig apparatet, hvis dørtætningen er beskadiget eller mangler.
- Apparatets dør som sidde- eller aflægningsplads: Brug aldrig den åbne ovndør til at stå eller sidde på eller til at læne sig op ad. Brug ikke apparatets dør som frasætningsplads for service eller tilbehør.
- Sætte tilbehør ind: Afhængigt af apparatets type kan tilbehøret ridse ruden, når ovndøren lukkes. Sørg derfor altid for at skyde tilbehøret helt ind i ovnen til anslaget.
- Transport af apparatet: Brug aldrig dørgrebet til at løfte eller bære apparatet med. Dørgrebet kan ikke holde til apparatets vægt og kan knække af.

### Damp

#### Pas på!

- Bageforme skal være varme- og dampbestandige. Silikonebageforme egner sig ikke til brug ved kombineret drift med damp.
- Beholdere med rustpletter: Anvend ikke fade eller forme, der har rustpletter. Selv ganske små rustpletter kan medføre korrosion i ovnrummet.
- Dryp af væske: Ved dampning med en tilberedningsbeholder med huller skal bagepladen, universalbradepanden eller tilberedningsbeholderen uden huller altid sættes ind nedenunder. På den måde bliver overskydende væde opsamlet.
- Varmt vand i vandbeholderen: Varmt vand kan beskadige dampsystemet. Fyld udelukkende koldt vand i vandbeholderen.
- Beskadigelse af emalje: Start aldrig apparatet, hvis der er vand på ovnbunden. Tør vand på ovnbunden væk, inden driften startes.
- Afkalkningsvæske: Der må ikke komme afkalkningsvæske eller afkalkningsmiddel på betjeningsfeltet eller på andre af apparatets overflader. Overfladerne tager skade. Hvis det alligevel skulle ske, skal afkalkningsvæsken straks fjernes med vand.

- Rengøring af vandbeholder: Vandbeholderen må ikke rengøres i opvaskemaskinen. Vandbeholderen bliver i givet fald beskadiget. Rengør vandbeholderen med en blød klud og almindeligt opvaskemiddel.

## Miljøbeskyttelse

Det nye apparat er meget energieffektivt. Her findes tips om, hvordan der kan spares på energien ved brugen af apparatet, og om hvordan det bortskaffes korrekt.

### Energibesparelse

- Forvarm kun apparatet, hvis det er angivet i opskriften eller i tabellerne i denne brugsanvisning.
- Lad frosne madvarer tø op, inden de sættes i ovnen.

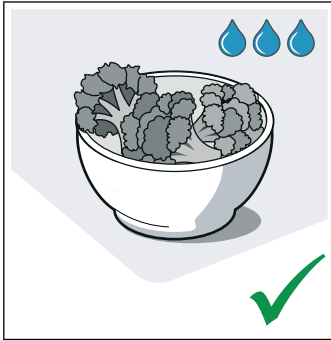
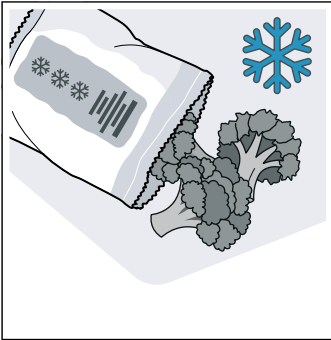

- Anvend mørke, sortlakerede eller emaljerede bageforme. De optager varmen særligt godt.

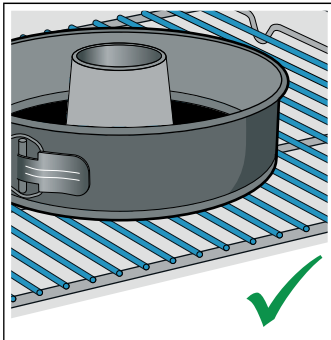
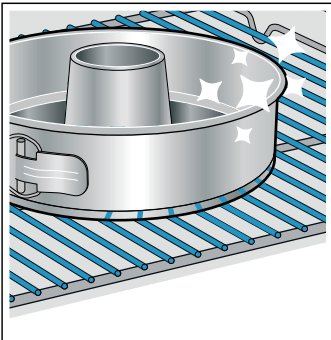

- Tag tilbehør, der ikke skal bruges, ud af ovnrummet.

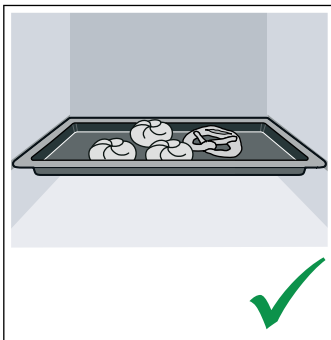
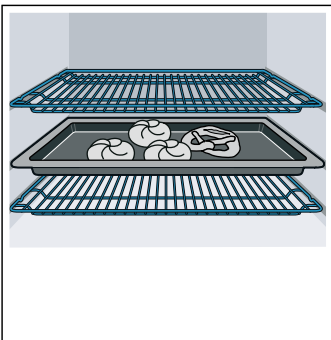

- Luk så vidt muligt ikke døren op under driften.

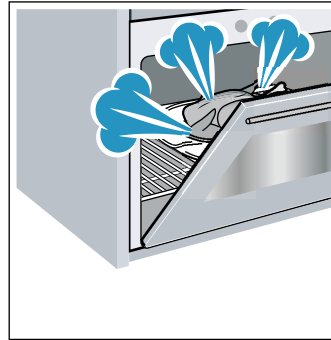

- Det er bedst at bage flere kager umiddelbart efter hinanden. Så er ovnrummet stadig varmt. Derved reduceres bagetiden for den efterfølgende kage. Der kan også sættes 2 firkantede forme ind ved siden af hinanden i ovnen.

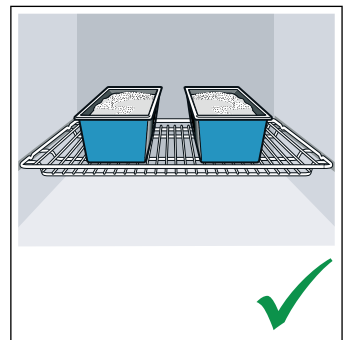
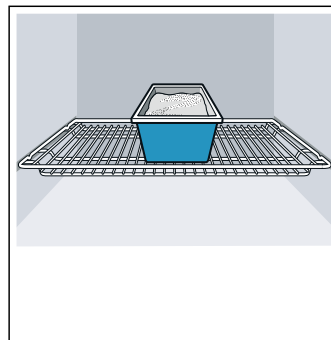

- Ved længere tilberedningstid kan ovnen slukkes 10 minutter, før tilberedningstiden er slut, så restvarmen udnyttes til færdigtillberedningen.

### Miljøvenlig bortskaffelse

Emballagen skal bortskaffes korrekt iht. reglerne for miljøbeskyttelse.



Dette apparat er klassificeret iht. det europæiske direktiv 2012/19/EU om affald af elektrisk- og elektronisk udstyr (waste electrical and electronic equipment - WEEE). Dette direktiv angiver rammerne for indlevering og recycling af kasserede apparater gældende for hele EU.

## Lær apparatet at kende

I dette kapitel forklares betydningen af indikatorer og betjeningslementer. Derudover kommer vi ind på apparatets forskellige funktioner.

**Bemærk:** Alt efter apparattype kan der være afvigelser i farve og andre detaljer.

## Betjeningsfelt

Via betjeningsfeltet indstilles apparatets forskellige funktioner ved hjælp af taster, touch-felter, touch-displays og en betjeningsring. På displayet vises de aktuelle indstillinger.

Oversigtsbilledet viser betjeningsfeltet ved tændt apparatet med menu-indikatoren.

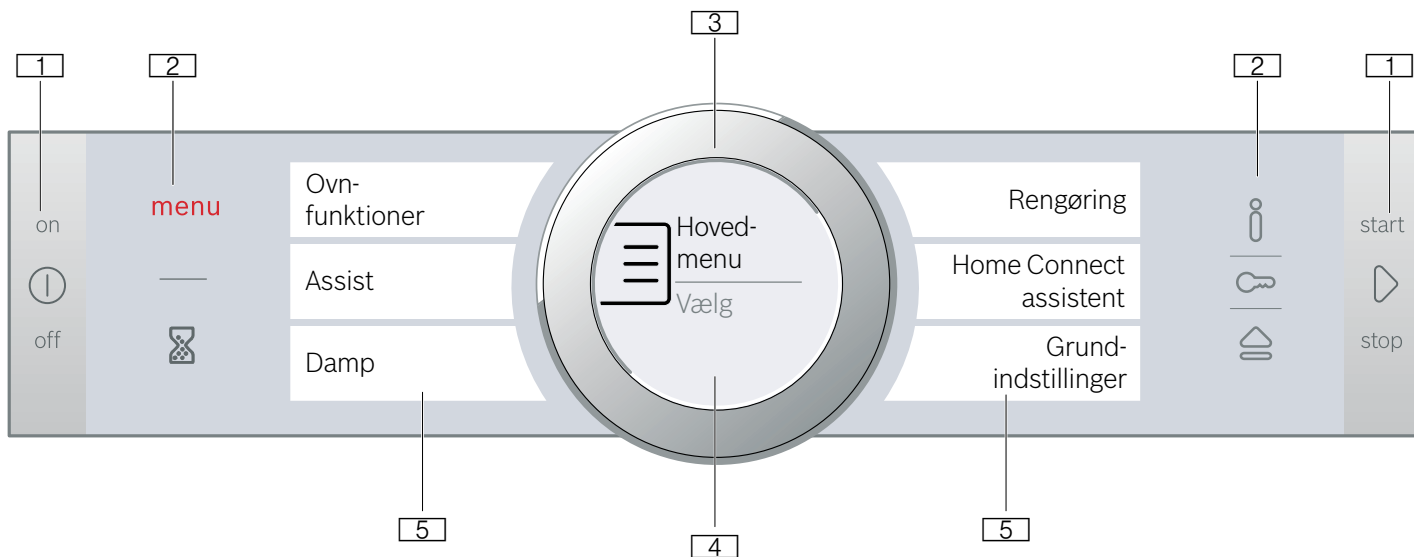

### 1 Taster

Tasterne til højre og venstre for betjeningsfeltet har et trykpunkt. Tryk på tasten for at aktivere den. Ved apparater, som ikke har en front af rustfrit stål, er begge disse taster touch-felter uden et trykpunkt.

### 2 Touch-felter

Der er placeret sensorer under touch-felterne. Berør det pågældende symbol ganske let for at vælge funktionen.

### 3 Betjeningsring

Betjeningsringen er placeret, så den kan drejes ubegrænset mod venstre og højre. Tryk let på den, og bevæg den med fingeren i den ønskede retning.

### 4 Display

I displayet vises de aktuelle indstillingsværdier, valgmuligheder eller tekster med anvisninger.

### 5 Touch-displays

I touch-displayene vises de aktuelle valgmuligheder. Valgene foretages direkte ved at trykke let på det pågældende tekstfelt. Tekstfelterne ændrer sig afhængigt af valget.

## Betjeningslementer

De enkelte betjeningslementer er tilpasset til apparatets forskellige funktioner. Derfor er indstillingen af apparatet let og direkte.

### Taster og touch-felter

Her følger en kort forklaring af betydningen af de enkelte taster og touch-felter.

Symbol	Betydning	
<b>Taster</b>		
ⓘ	on/off	Tænde og slukke for apparatet
▶	start/stop	Til start og pause eller til afbrydelse af drift ved længerevarende tryk (ca. 3 sek.)
<b>Touch-felter</b>		
☰	menu	Åbning af menuen med driftstyper
⌚	Minutur	Valg af minutur
ⓘ	Informationer	Visning af oplysninger
🔒	Børnesikring	Aktivere/deaktivere børnesikring ved længerevarende tryk (ca. 4 sek.)
🏠	Åbne panel	Fylde eller tømme vandbeholder

### Betjeningsring

Med betjeningsringen ændres indstillingsværdierne, som vises i displayet.

Betjeningsringen anvendes også til at blade gennem valglisterne i touch-displayene.

I de fleste valglister skal betjeningsringen drejes den modsatte vej, når det første eller det sidste punkt er nået.



## Display

Displayet er opbygget, så oplysningerne altid kan aflæses med ét blik, svarende til situationen.

Den værdi, som aktuelt kan indstilles, er sat i fokus og vises med hvid skrift. Værdien i baggrunden vises med gråt.

Fokus	Værdien i fokus kan ændres direkte, uden at den først skal vælges. Når driften startes, vises temperatur eller trin altid i fokus. Den hvide linje er samtidig en opvarmingslinje, som langsomt fyldes med rødt.
Forstørrelse	Så længe værdien i fokus ændres med betjeningsringen, vises denne værdi i forstørrelse.

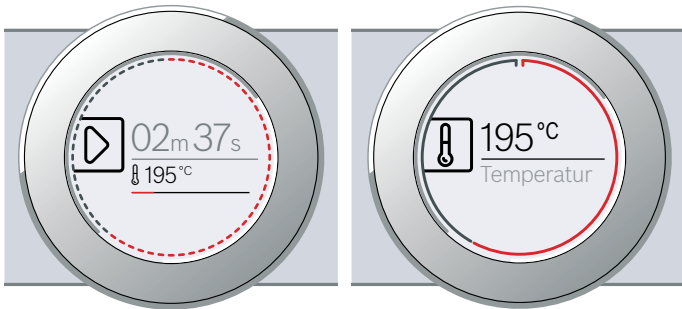

## Ringlinje

Ringlinjen er placeret rundt om displayet langs kanten.

Når en værdi ændres, viser ringlinjen det aktuelle sted i valglisten. Afhængigt af indstillingsområdet, er ringlinjen ubrudt eller opdelt i segmenter, alt efter længden af valglisten.

Under driften udfyldes ringlinjen med rødt i sekundtakt. Hvert fulde minut starter udfyldningen af segmenterne forfra. Ved nedtælling af en varighed slukkes et segment hvert sekund.

## Temperaturindikator

Når driften er startet, vises den aktuelle ovntemperatur grafisk i displayet.

Opvarmingslinje	Den hvide linje under temperaturen udfyldes fra venstre med rødt, efterhånden som temperaturen i ovnen stiger. Ved forvarmning er den optimale temperatur for isætning af retten i ovnen nået, når hele linjen er udfyldt med rødt. Ved indstillingstrin, f.eks. grilltrin, vises opvarmingslinjen udfyldt med rødt med det samme.
Restvarmeindikator	Når apparatet er slukket, viser ringlinjen restvarmen i ovnrummet. Efterhånden som restvarmen falder, bliver ringlinjen mørkere og mørkere, indtil den til sidst helt forsvinder.

**Bemærk:** På grund af den termiske træghed kan det ske, at den viste temperatur ikke helt svarer til den faktiske temperatur i ovnrummet.

## Touch-displays

Touch-displays er både indikator og betjeningselement på samme tid. De viser, hvad der kan vælges ved en funktion, og hvad der allerede er indstillet. Tryk ganske enkelt direkte på tekstfeltet for at vælge en funktion.

Den lodrette røde bjælke i siden viser, hvilken funktion der er valgt. Værdien vises med hvid skrift i fokus af displayet.

Det vises med en lille rød pil i kanten af tekstfeltet, hvilken funktion der kan blades tilbage hhv. frem til.

Temperatur

< Ovnfunktion  
4D varmluft

## Driftstyper

Apparatet har forskellige driftstyper, som letter brugen af apparatet.

Der findes detaljerede beskrivelser om dette i de pågældende kapitler.

Med feltet **menu** åbnes driftstype-menuen.













Driftstype	Anvendelse
Ovnfunktioner → "Betjening af maskinen" på side 15	Der findes forskellige fint afstemte ovnfunktioner til optimal tilberedning af retterne.
Assist → "Retter" på side 37	Der findes forprogrammerede indstillinger til mange forskellige retter.
Damp → "Damp" på side 17	Der findes forskellige fint afstemte ovnfunktioner med damp til optimal tilberedning af retterne.
Rengøring → "Rengøringsfunktion" på side 30	Rengøringen kan udføres med forskellige rengøringsfunktioner: EcoClean, Afkalkning og Tørring.
Home Connect Assistent → "Home Connect" på side 27	Med denne funktion kan ovnen forbindes med en mobil enhed.
Grundindstillinger → "Grundindstillinger" på side 25	I Grundindstillingerne kan apparatet tilpasses efter egne ønsker og behov.

## Ovnfunktioner

Her forklares forskellene mellem de forskellige anvendelsesområder, så der altid kan vælges korrekt ovnfunktion til den pågældende ret.

Symbolerne for de enkelte ovnfunktioner gør dem lette at genkende.

Ved temperaturindstillinger over 275 °C og Grilltrin 3 sænker apparatet efter ca. 40 minutter temperaturen til ca. 275 °C hhv. til Grilltrin 1.

Ovnfunktion	Temperatur	Anvendelse
 4D varmluft *	30-250 °C	Til bagning og stegning i et eller flere lag. Ventilatoren fordeler varmen fra ringvarmelegemet i bagvæggen jævnt i ovnrummet.
 Over-/undervarme *	30-250 °C	Til traditionel bagning og stegning i et lag. Særligt velegnet til kager med fugtig belægning. Varmen kommer ensartet oppefra og nedefra.
 Varmluft eco	30-250 °C	Til skånsom tilberedning af et udvalg af retter i ét lag uden forvarmning. Ventilatoren fordeler varmen fra det ringformede varmeelement i bagvæggen i ovnrummet. Ovnfunktionen er mest effektiv mellem 125-250 °C. Denne ovnfunktion bruges til fastlæggelse af energiforbruget ved cirkulationsdrift og af energieffektklassen.
 Over-/undervarme Eco	30-250 °C	Til skånsom tilberedning af et udvalg af retter. Varmen kommer oppe- og nedefra. Ovnfunktionen er mest effektiv mellem 150-250 °C. Denne ovnfunktion bruges til fastlæggelse af energiforbruget ved konventionel drift.
 Varmluft/impulsgrill *	30-250 °C	Til stegning af fjerkræ, hel fisk og større stykker kød. Grillvarmelegemet og ventilatoren bliver tændt og slukket skiftevis. Ventilatoren hvirvler den varme luft rundt om retten.
 Grill, stor flade	Grilltrin: 1 = svagt 2 = mellem 3 = kraftigt	Til grillning af flade grillstykker, så som steaks, pølser eller toast og til gratinering. Hele fladen under grill-varmelegemet opvarmes.
 Grill, lille flade	Grilltrin: 1 = svagt 2 = mellem 3 = kraftigt	Til grillning af mindre mængder, som steaks, pølser eller toast og til gratinering. Den midterste flade under grill-varmelegemet bliver varm.
 Pizzatrin	30-250 °C	Til tilberedning af pizza og retter, som kræver meget varme nedefra. Det nederste varmelegeme og ringvarmelegemet i bagvæggen varmer.
 Langtidsstegning	70-120 °C	Til skånsom og langsom tilberedning af forbrunet skært kød i et fad uden låg. Varmen kommer ved lav temperatur ensartet oppefra og nedefra.
 Undervarme	30-250 °C	Til tilberedning i vandbad og til efterbagning. Varmen kommer nedefra.
 Holde varm *	60-100 °C	Til varmholdning af tilberedte retter.
 Forvarmning af service	30-70 °C	Til opvarmning af service.





\* Denne ovnfunktion kan bruges med dampunderstøttelse (kun ved fyldt vandbeholder)

### Foreslåede værdier

Ved alle ovnfunktioner angiver apparatet en foreslået temperatur eller trin. Disse forslag kan anvendes eller ændres indenfor det pågældende område.

## Damp

Her forklares forskellene mellem de forskellige anvendelsesområder, så der altid vælges korrekt ovnfunktion med damp til den pågældende ret.

Ovnfunktion	Temperatur	Anvendelse
 Dampning	30-100 °C	Til grøntsager, fisk, tilbehør, til afsaftning af frugt og blanchering
 Genopvarmning	80-180 °C	Til tallerkenretter og bagværk Færdigttilberedte retter bliver skånsomt genopvarmet. På grund af dampen bliver retterne ikke udtørret.
 Hævetrin	30-50 °C	Til gærdej og surdej Dejen hæver betydeligt hurtigere end ved stuetemperatur. Dejens overflade bliver ikke udtørret.
 Optøning	30-60 °C	Til grøntsager, kød, fisk og frugt På grund af fugten overføres varmen mere skånsomt til retterne. Retterne tørrer ikke ud og ændrer ikke form.
 Sous-vide	50-95 °C	Tilberedning „i vakuum“ ved lave temperaturer mellem 50-95 °C og 100 % damp: Velegnet til kød, fisk, grøntsager og desserter. Retterne bliver svejset lufttæt ind i en speciel varmebestandig kogepose ved hjælp af en vakuumeringsmaskine. Takket være denne beskyttende indpakning bevares nærings- og aromastoffer.

## Flere oplysninger

I de fleste tilfælde kan apparatet give anvisninger og yderligere oplysninger om den aktuelle handling.

Tryk let på feltet i. Oplysningen vises i displayet i nogle sekunder. Der kan blades igennem længere anvisninger med betjeningsringen.

Visse anvisninger vises automatisk, f.eks. en bekræftelse, en opfordring til en handling eller en advarsel.

## Funktioner i ovnrummet

Nogle funktioner i ovnrummet har som formål at lette betjeningen af apparatet. F.eks. er ovnen belyst over hele fladen, og køleventilatoren beskytter apparatet mod overophedning.

### Åbne apparatets dør

Hvis apparatets dør åbnes under driften, bliver driften sat på pause. Når døren lukkes igen, fortsætter driften.

### Ovnbelysning

Når ovndøren åbnes, tændes ovnbelysningen. Hvis ovndøren er åben i mere end ca. 15 minutter, slukkes ovnbelysningen igen.

Ved de fleste driftstyper tændes ovnbelysningen, så snart driften startes. Når driften er afsluttet, slukkes den igen.

**Bemærk:** I Grundindstillingerne kan det indstilles, at ovnbelysningen ikke skal tændes under driften.

→ "Grundindstillinger" på side 25

### Køleventilator

Køleventilatoren tændes og slukkes efter behov. Den varme luft undslipper via døren.

### Pas på!

Ventilationsåbningerne må ikke dækkes til. Apparatet bliver i givet fald overophedet.

Køleventilatoren fortsætter med at køre et stykke tid efter, at driften er afsluttet, så ovnen hurtigere kan køle af.

**Bemærk:** Det kan indstilles i Grundindstillingerne, hvor længe køleventilatorens drift skal fortsætte.



→ "Grundindstillinger" på side 25

## Vandbeholder

Apparatet er udstyret med en vandbeholder. Vandbeholderen er placeret bag panelet. Ved drift med damp skal vandbeholderen fyldes med vand.

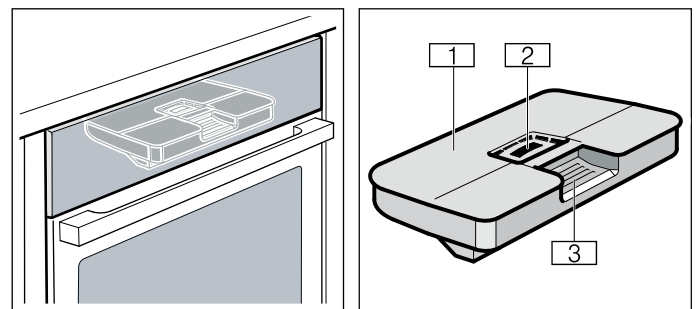
→ "Damp" på side 17



-  Vandbeholderdæksel
-  Påfyldningsåbning
-  Håndgreb til udtagning og isætning af vandbeholder

## Tilbehør

Apparatet bliver leveret med diverse tilbehør. Her findes en oversigt over det leverede tilbehør og den rigtige anvendelse.

### Leveret tilbehør

Apparatet er udstyret med følgende tilbehør:

	<p><b>Rist</b> Til fade og beholdere, kage- og gratin-forme. Til stege, grillmad og dybfrosne retter.</p>
	<p><b>Bageplade</b> Til kager på bageplade og småkager.</p>
	<p><b>Universalbradepande</b> Til kager med fugtigt fyld, bagværk, dybfrosne retter og store stege. Kan også bruges som fedtopsamlingsbakke ved grillning direkte på risten. Ved drift med damp kan den også bruges som opsamlingsbeholder for neddryppende vand.</p>
	<p><b>Dampbeholder, med huller, størrelse S</b> Til dampning af grøntsager, til afsaftning af bær og til optøning.</p>
	<p><b>Dampbeholder, uden huller, størrelse S</b> Til tilberedning af ris, bælgfrugter og kornprodukter.</p>
	<p><b>Dampbeholder, med huller, størrelse XL</b> Til dampning af store mængder.</p>
	<p><b>Stegetermometer</b> Til helt perfekt stegning. Anvendelsen af stegetermometeret er beskrevet i det pågældende kapitel. → "Stegetermometer" på side 23</p>

Anvend kun originalt tilbehør. Det er specielt udformet, så det passer til dette apparat.

De kan købe supplerende tilbehør hos kundeservice, hos forhandleren eller på Internettet.

**Bemærk:** Når tilbehøret bliver varmt, kan det ændre form. Det har ingen indflydelse på funktionen. Sådanne ændringer forsvinder, så snart tilbehøret er kølet af igen.

**Bemærk:** Dampbeholdere kan anvendes ved alle ovnfunktioner med damp. Tag dampbeholderne ud af ovnen, hvis der indstilles ovnfunktioner med høje temperaturer. Høje temperaturer medfører permanente misfarvninger og deformationer af dampbeholderne.

### Isætning af tilbehør

Der er 5 rillehøjder i ovnrummet. Rillerne angives nedefra og op.

I nogle apparater er den øverste rillehøjde i ovnrummet markeret med et grillsymbol.

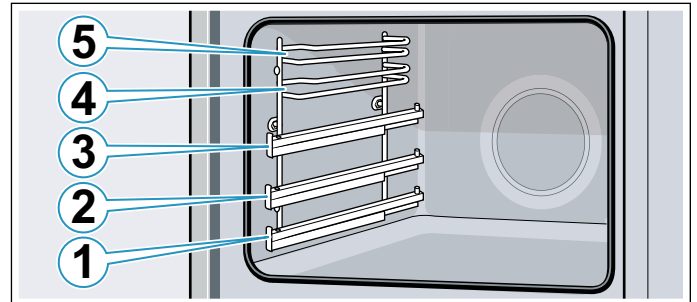

Sæt tilbehøret ind i mellem de to styreskiner i rille 4 og 5.

Tilbehøret kan trækkes ca. halvvejs ud, uden at det vipper. Tilbehøret kan trækkes længere ud med udtræksskinne i rille 1, 2 og 3.

Vær opmærksom på, at tilbehøret skal være placeret bag lasken **a** på udtræksskinne.

Det viste eksempel: Universalbradepande

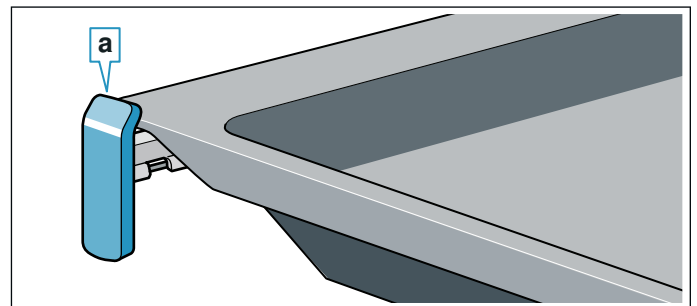

Udtræksskinne går i indgreb, når de er trukket helt ud. På den måde er det let at placere tilbehøret på dem. Udtræksskinne frigøres med et let tryk, så de kan skydes ind i ovnen igen.

#### Anvisninger

- Sørg altid for, at tilbehøret vender rigtigt, når det sættes i ovnen.
- Skyd altid tilbehøret helt ind i ovnrummet, så det ikke berører apparatets dør.

#### Indgrebsfunktion

Tilbehøret kan trækkes cirka halvvejs ud, før det går i indgreb. Denne funktion forhindrer, at tilbehøret vipper, når det trækkes ud. Tilbehøret skal sættes korrekt ind i ovnrummet, for at indgrebsfunktionen kan fungere.

Sørg for, at indgrebshakket **a** vender bagud og nedad, når risten sættes ind. Den åbne side skal vende mod apparatets dør, og krumningen skal vende nedad .

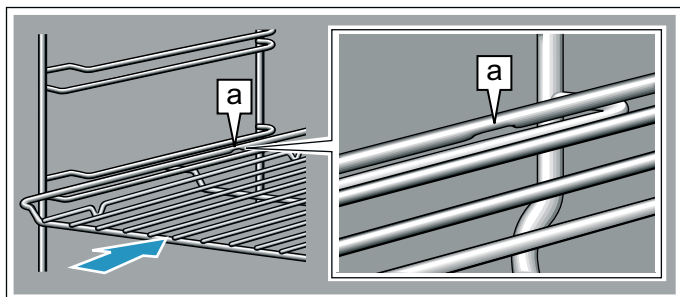

Ved bageplader skal hakket **a** vende bagud og nedad. Den skrå side på tilbehøret **b** skal vende fremad mod apparatets dør.

Det viste eksempel: Universalbradepande

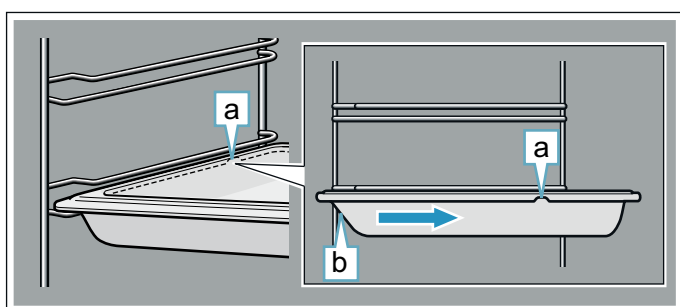

### Kombinere tilbehør

Risten kan sættes i ovnen sammen med universalbradepanden for at opfange væskedryp.

Sørg for, at begge ristens afstandsholdere **a** er placeret på den bageste kant, når den lægges på. Når universalbradepanden sættes ind i rillen, skal risten være placeret oven over den øverste styreskinne.

Det viste eksempel: Universalbradepande

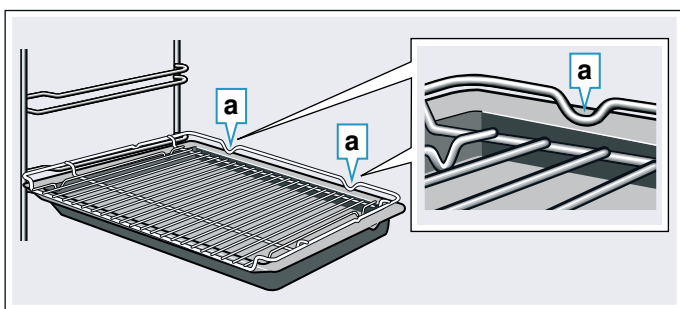

Små dampbeholdere kan sættes i ovnen kun på risten.

### Ekstra tilbehør

Der kan købes ekstra tilbehør hos kundeservice, forhandlere eller på internettet. I vores brochurer eller på internettet findes et bredt sortiment til apparatet.

Udvalget og mulighederne for at bestille online kan variere fra land til land. Se venligst i salgspapirerne vedr. dette.

**Bemærk:** Det ekstra tilbehør passer ikke til alle apparater. Ved køb af ekstra tilbehør skal den nøjagtige betegnelse (E-nr.) for apparatet angives.

→ "Kundeservice" på side 37

### Ekstra tilbehør

#### Rist

Til fade og beholdere, kage- og gratinforme samt stege og grillstykker.

#### Universalbradepande

Til kager med fugtigt fyld, bagværk, dybfrosne retter og store stege. Kan også bruges som fedtopsamlingsbakke ved grillning direkte på risten.

#### Bageplade

Til kager på bageplade og småkager.

#### Ilægningsrist

Til fisk, fjerkræ og fisk.

Til ilægning i universalbradepanden for at opfange dryp af fedt og kødsaft.

#### Universalbradepande, med slip-let-belægning

Til kager med fugtigt fyld, bagværk, dybfrosne retter og store stege. Bagværk og stege kan let løsnes fra universalbradepanden.

#### Bageplade, med slip-let-belægning

Til kager på bageplade og småkager.

Bagværk kan let løsnes fra bagepladen.

#### Professionel bradepande med ilægningsrist

Til tilberedning af store mængder.

#### Låg til professionel bradepande

Låget gør den professionelle bradepande til en professionel stegegryde.

#### Pizzaplade

Til pizza og store runde kager.

#### Grillplade

Til grillning i stedet for risten eller som beskyttelse mod stænk. Må kun anvendes i universalbradepanden.

#### Bagesten

Til hjemmebagt brød, rundstykker og pizza, som skal have sprød skorpe.

Bagestenen skal altid forvarmes til den anbefalede temperatur.

#### Glasstegegryde (5,1 liter)

Til gryderetter og gratiner.

Særligt egnet til driftstypen "Retter".

#### Glasbradepande

Til store stege, kager med fugtigt fyld samt tærter og gratiner.

#### Dampbeholder, med huller, størrelse XL

Til dampning af store mængder.

#### Dampbeholder, med huller, størrelse S

Til dampning af grøntsager, til afsaftning af bær og til optøning.

#### Dampbeholder, uden huller, størrelse S

Til tilberedning af ris, bælgfrugter og kornprodukter.

#### Porcelænsbeholder, uden huller, størrelse S

Til dampning og servering af grøntsager, kød, fisk og grøntsager.

#### Porcelænsbeholder, uden huller, størrelse L

Til dampning og servering af grøntsager, kød, fisk og grøntsager.

#### Udtrækssystem, enkelt

Med udtræksskinnerne i rillehøjde 2 kan tilbehøret trækkes længere ud, uden at det vipper.

### Udtrækssystem, tre-dobbelt

Med udtræksskinnerne i rillehøjde 1, 2 og 3 kan tilbehøret trækkes længere ud, uden at det vipper.

### Kantlister

Til afdækning af indbygningsskabets bund og apparatets bundplade.

## Før apparatet tages i brug første gang

Inden det nye apparat kan benyttes, skal der foretages nogle indstillinger. Desuden skal ovnrummet og tilbehøret rengøres.

### Inden den første ibrugtagning

Forespørg på det lokale vandværk om vandhårdheden for ledningsvandet, inden den første ibrugtagning udføres.

For at apparatet i rette tid skal kunne meddele, at der skal udføres en afkalkning, skal vandhårdheden indstilles korrekt.

#### Pas på!

- Apparatet kan blive beskadiget ved anvendelse af uegnede væsker.  
Anvend ikke destilleret vand, meget chloridholdigt ledningsvand (> 40 mg/l) eller andre væsker.  
Anvend udelukkende frisk, koldt ledningsvand, blødgjort vand eller mineralvand uden kulsyre.
- Funktionsfejl ved anvendelse af filtreret eller demineraliseret vand.  
Trods fyldt vandbeholder opfordrer apparatet eventuelt til at fylde vandbeholderen, eller driften med damp bliver afbrudt efter ca. 2 minutter.  
Bland eventuelt filtreret eller demineraliseret vand med afmålt mineralvand i forholdet 1 til 1.

#### Anvisninger

- Hvis vandet er meget hårdt, anbefaler vi, at der anvendes blødgjort vand.
- Hvis der udelukkende anvendes blødgjort vand, kan vandhårdheden indstilles til "blødgjort".
- Hvis der anvendes mineralvand, skal vandhårdheden indstilles til "4 meget hårdt".
- Hvis der anvendes mineralvand, må der kun anvendes mineralvand uden kulsyre.

Vandhårdhed	Indstilling
0	00 blødgjort
1 (til 1,3 mmol/l)	01 blødt
2 (1,3 - 2,5 mmol/l)	02 mellem
3 (2,5 - 3,8 mmol/l)	03 hårdt
4 (over 3,8 mmol/l)	04 meget hårdt

## Første ibrugtagning

Efter den første strømtilslutning eller efter en strømafbrydelse vises indstillingerne for den første ibrugtagning på displayet. Der kan gå nogle sekunder, inden teksten vises.

**Bemærk:** Disse indstillinger kan når som helst ændres igen i Grundindstillingerne. → "Grundindstillinger" på side 25

### Med Home Connect

Indstillingerne kan foretages på apparatet eller med Home Connect med den mobile enhed.

1. Tryk let på tekstfeltet "Med Home Connect".
2. Følg anvisningerne i kapitlet Home Connect. → "Home Connect" på side 27

### På apparat

Foretag følgende indstillinger på apparatet:

#### Indstilling af sprog

Sproget vises som det første. Det forindstillede sprog er "Deutsch" (tysk).

1. Vælg det ønskede sprog med betjeningsringen.
2. Tryk let på det næste tekstfelt som bekræftelse.  
Den næste indstilling vises.

#### Indstilling af klokkeslæt

Klokkeslættet starter ved klokken "12:00".

1. Tryk let på tekstfeltet "Klokkeslæt".
2. Indstil klokkeslættet med betjeningsringen.
3. Tryk let på det næste tekstfelt som bekræftelse.  
Den næste indstilling vises.

#### Indstille vandhårdhed

Vandhårdhedsområdet "meget hårdt" er forindstillet.

1. Indstil vandhårdheden med betjeningsringen.
2. Tryk let på tekstfeltet "Afslut indstillinger" som bekræftelse.

I displayet vises en meddelelse om, at den første ibrugtagning er afsluttet.

Sluk for apparatet med tasten on/off , når det ikke længere skal bruges.

## Kalibrer apparat og rengør ovnrum

Temperaturen for vands kogepunkt afhænger af lufttrykket. Ved kalibreringen bliver apparatet indstillet iht. trykforholdene på opstillingsstedet. Dette sker automatisk ved den første dampning. Denne proces udvikler meget damp.

### Forberede kalibrering

1. Tag tilbehøret ud af ovnrummet.
2. Fjern rester af emballage fra ovnrummet, som f.eks. styroporkugler.
3. Tør de glatte flader i ovnrummet af med en blød fugtig klud inden kalibreringen.

## Kalibrere apparat og rengøre ovnrum

### Anvisninger

- Kalibreringen kan kun startes, når ovnrummet er koldt (stuetemperatur).
  - Åbn ikke apparatets dør under kalibreringen. Kalibreringen bliver i givet fald afbrudt.
1. Tænd for apparatet med tasten on/off .
  2. Fyld vandbeholderen. → "Fyld vandbeholderen" på side 19
  3. Indstil den angivne ovnfunktion, temperatur og varighed for kalibreringen, og start apparatets drift. → "Tilberedning med damp" på side 17

Indstillinger	
Ovnfunktion	Dampning 
Temperatur	100 °C
Varighed	30 minutter

4. Udfør opvarmningen efter kalibreringen.
  - Pas på!**
  - Emaljeskader**
  - Start aldrig apparatets drift, hvis der ligger vand på ovnbunden. Tør vand på ovnbunden væk, inden driften startes.
5. Tør ovnbunden.
6. Indstil den angivne ovnfunktion og temperatur for opvarmningen, og start apparatets drift. → "Betjening af maskinen" på side 15

Opvarmning	
Ovnfunktion	4D-varmluft 
Temperatur	Maksimum
Varighed	30 minutter

7. Luft ud i køkkenet under opvarmningen af apparatet.
8. Afslut apparatets drift efter den angivne varighed. Tænd for apparatet med tasten on/off .
9. Vent, til ovnrummet er kølet af.
10. Rengør de glatte flader med opvaskevand og en opvaskesvamp.
11. Tøm vandbeholderen, og tør ovnrummet af. → "Efter drift med damp" på side 20

### Anvisninger

- For at apparatet skal kunne tilpasse sig til det nye opstillingssted ved en flytning, skal det nulstilles til fabriksindstillingerne. Gentag den første ibrugtagning og kalibreringen.
- Apparatet gemmer også kalibreringsindstillingerne ved en strømafbrydelse eller afbrydelse af strømtilslutningen. Kalibreringen skal ikke udføres igen.

## Rengøring af tilbehør

Rengør tilbehøret grundigt med opvaskevand, en opvaskesvamp eller en blød børste.



## Betjening af maskinen

Vi har allerede gennemgået betjeningselementerne og deres funktionsmåder. Nu forklarer vi, hvordan apparatet indstilles. Vi beskriver, hvad der sker ved tænd og sluk af apparatet, og hvordan de forskellige ovnfunktioner indstilles.

### Tænde og slukke for apparatet

Der skal tændes for apparatet, inden det er muligt at foretage indstillinger.

**Bemærk:** Børnesikringen og minuturet kan også indstilles, når apparatet er slukket. Visse indikatorer og anvisninger i displayet, f.eks. restvarmeindikatoren for ovnrummet, forbliver synlige også efter slukning af apparatet.

Sluk for apparatet, når det ikke længere skal bruges. Apparatet slukkes automatisk, når der ikke er foretaget indstillinger i længere tid.

### Tænde for apparatet

Apparatet tændes med tasten on/off .

I displayet vises Bosch Logo og derefter valglisten med ovnfunktioner.

**Bemærk:** I Grundindstillingerne kan det indstilles, hvilken driftstype, der skal vises, når apparatet tændes. → "Grundindstillinger" på side 25

### Slukke for apparatet

Apparatet slukkes med tasten on/off .

En eventuelt igangværende funktion bliver afbrudt.

I displayet vises klokkeslættet og eventuelt restvarmeindikatoren.

**Bemærk:** I Grundindstillingerne kan det indstilles, om klokkeslættet skal vises/ikke skal vises, når apparatet er slukket. → "Grundindstillinger" på side 25

### Start af drift

Driften skal altid startes med tasten start/stop .

Efter start vises der, ud over indstillingerne, en tidsangivelse i displayet. Desuden vises ringlinjen og opvarmningslinjen.

### Pause i drift

Med tasten start/stop  kan driften sættes på pause og derefter fortsættes.

Hvis der trykkes vedvarende på tasten start/stop  i ca. 3 sekunder, bliver driften helt afbrudt, og indstillingerne nulstillet.

**Bemærk:** Efter en pause eller fuldstændig afbrydelse af driften, fortsætter køleventilatoren ofte med at køre.

## Indstille driftstype

Når der tændes for apparatet, vises det indstillede driftstype-forslag.

Hvis der skal indstilles en anden ovnfunktion, gøres dette i menuen. Der findes detaljerede beskrivelser om de enkelte driftstyper i de pågældende kapitler.

Der gælder følgende grundregler:

1. Tryk let på det pågældende tekstfelt. Funktionen vises i fokus.
2. Korrigér valget i fokus med betjeningsringen.
3. Foretag om ønsket yderligere indstillinger. Tryk let på det pågældende tekstfelt, og korrigér værdien med betjeningsringen.
4. Start med tasten start/stop  $\triangleright$ . Apparatet starter driften.

## Indstille ovnfunktion og temperatur

Tryk let på tekstfeltet "Ovnfunktioner" i menuen, hvis driftstypen ovnfunktioner ikke er valgt. Valglisten med ovnfunktioner vises i touch-displayene.

Det viste eksempel: Varmluft Eco  $\text{ECO}$  ved 195 °C.

1. Tryk let på tekstfeltet med den ønskede ovnfunktion. Blad eventuelt gennem valglisten med betjeningsringen.

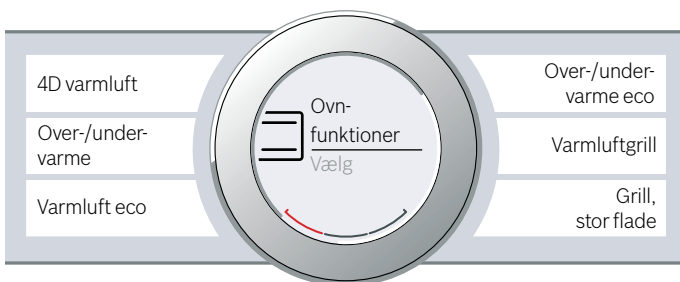

Temperaturen vises i fokus med hvid skrift.

2. Temperaturen indstilles med betjeningsringen.

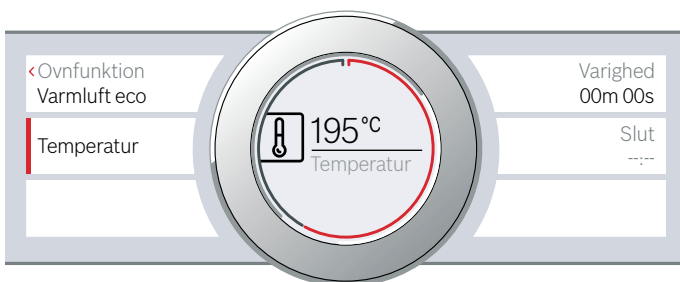

3. Start med tasten start/stop  $\triangleright$ . Tiden i displayet viser, hvor længe driften har været i gang.

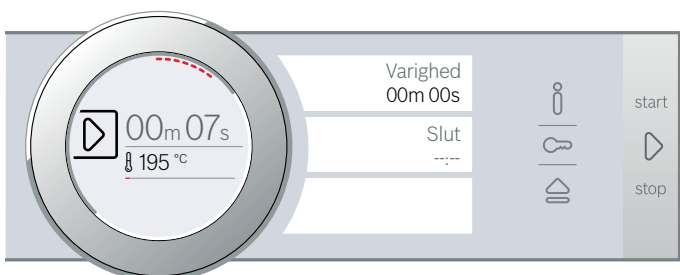

Apparatet begynder at varme.

Sluk for apparatet med tasten on/off  $\text{O}$ , når retten er færdig.

**Bemærk:** Der kan også indstilles en varighed og en sluttid for driften på apparatet.  $\rightarrow$  "Tidsfunktioner" på side 21

## Ændre

Efter start forbliver temperaturen i fokus. Hvis betjeningsringen bevæges, bliver temperaturen ændret direkte og aktiveret.

Afbryd først driften med tasten start/stop  $\triangleright$ , og berør tekstfeltet for ovnfunktionen let for at ændre ovnfunktionen. Valglisten med ovnfunktioner vises. Tryk let på den ønskede ovnfunktion. I displayet vises det tilhørende temperaturforslag.

**Bemærk:** Når ovnfunktionen ændres, bliver de andre indstillinger også annulleret.

## Lynopvarmning

Med lynopvarmning kan opvarmningstiden for nogle af ovnfunktionerne reduceres.

Følgende ovnfunktioner er egnede til lynopvarmning:

- $\text{ECO}$  4D-varmluft
- $\text{O}$  Over-/undervarme

Sæt først retten og tilbehøret i ovnen, når lynopvarmningen er afsluttet, fordi retten derved bliver mere ensartet tilberedt.

## Indstille

Vælg en egnet ovnfunktion, og indstil en temperatur på mindst 100 °C. Ellers kan Lynopvarmning ikke aktiveres.

1. Indstil ovnfunktion og temperatur.
2. Tryk let på tekstfeltet "Lynopvarmning". Der står "til" i tekstfeltet. I displayet vises en opfordring om at bekræfte.

Når Lynopvarmning er afsluttet, lyder der et signal, og der vises en meddelelse i displayet. Der står "fra" i tekstfeltet. Sæt retten ind i ovnrummet.

**Bemærk:** Tidsfunktionen Varighed starter samtidig med Lynopvarmning. Indtil først en varighed, når Lynopvarmningen er afsluttet.

## Afbryde

Tryk igen let på tekstfeltet "Lynopvarmning" for at afbryde lynopvarmningen. Der står "fra" i tekstfeltet.



## Damp

Retterne kan tilberedes særligt skånsomt ved hjælp af damp. Ved nogle ovnfunktioner kan retterne tilberedes med understøttelse af damp. Derudover kan ovnfunktionerne Hævetrin, Optøning og Genopvarmning anvendes.

### Advarsel – Fare for skoldning!

Der kan komme meget varm damp ud, når døren åbnes. Afhængigt af temperaturen er damp ikke altid synlig. Stå ikke for tæt på apparatet, når døren åbnes. Luk apparatets dør forsigtigt op. Hold børn på sikker afstand.

## Lyde

### Pumpe

Under driften og efter slukning lyder der en brummende lyd. Lyden skyldes, at pumpens funktion bliver testet. Det er en normal driftslyd.

### Panel

Mens panelet åbnes, lyder der en brummende eller klikkende lyd. Lydene opstår som følge af, at panelet trækkes ud. Det er normale driftslyde.

## Tilberedning med damp

Ved tilberedning med damp omslutes retterne af varm vanddamp, hvorved det forhindres, at næringsstofferne går tabt. Ved denne tilberedningsmetode bevares madvarernes form, farve og karakteristiske aroma.

**Bemærk:** Hvis vandbeholderen løber tør under tilberedning med damp, afbrydes driften. Fyld vandbeholderen.

### Starte

- Fyld vandbeholderen.  
**Bemærk:** Vælg kun Dampning, når ovnrummet er helt afkølet (stuetemperatur).
  - Tryk let på feltet **menu**.  
Valglisten for driftstyperne vises.
  - Tryk let på tekstfeltet "Damp".
  - Tryk let på tekstfeltet "Dampning".  
Temperaturen vises i fokus.
  - Temperaturen indstilles med betjeningsringen.
  - Tryk let på tekstfeltet "Varighed", og indstil varigheden.  
**Bemærk:** Ved dampovnfunktionerne skal der altid angives en varighed.
  - Start med tasten start/stop .
- Apparatet begynder at varme.

Når varigheden er afsluttet, lyder der et signal. Apparatet holder op med at varme. I displayet vises varigheden 00m 00s.

Sluk for apparatet med tasten on/off , når retten er færdig.

### Ændre indstillinger

Indstillingerne kan ændres på normal vis.

Tryk let på det pågældende tekstfelt, og korriger temperaturen eller varigheden med betjeningsringen. Ændringen bliver aktiveret direkte.

For at ændre ovnfunktionen skal driften først afbrydes med tasten start/stop .

### Menutilberedning

Der kan tilberedes komplette menuer med damp, uden at smagen overføres mellem retterne. → "Testet i vores prøvekøkken" på side 39

## Dampbagning - tilberedning med dampunderstøttelse

Ved tilberedning med dampunderstøttelse afgives der damp i ovnrummet med forskellige intervaller og intensitet under driften. Herved opnås et bedre tilberedningsresultat.

De tilberedte retter:

- får en sprød skorpe
- får en blank overflade
- bliver saftige og møre indvendig
- mister kun et minimum af volumen

Den ønskede kombination af ovnfunktion og dampintensitet kan indstilles. Vælg egnet ovnfunktion og dampintensitet ved hjælp af angivelserne i tabellerne, eller vælg et program.





### Dampintensitet

Der kan vælges mellem tre forskellige dampintensiteter:

Intensitet	Trin:
lav	01
mellem	02
snavset	03

### Egnede ovnfunktioner

Ved disse ovnfunktioner kan der også aktiveres damp:

- 4D-varmluft 
- Over-/undervarme 
- Varmluft/impulsgrill 
- Varmholdning 

### Starte

- Fyld vandbeholderen.
  - Indstil ovnfunktion og temperatur.
  - Tryk let på tekstfeltet "Tilførsel af damp".  
I displayet vises damptrinnet i fokus med hvid skrift.
  - Indstil damptrinnet med betjeningsringen.
  - Start med tasten start/stop .
- Apparatet begynder at varme.

**Bemærk:** Hvis vandbeholderen løber tør under drift med dampunderstøttelse, vises en opfordring til at fylde vandbeholderen i displayet. Driften fortsætter uden tilførsel af damp.

### Ændre og afbryde

Tryk let på tekstfeltet "Damptrin" for at ændre damptrinnet. Damptrinnet vises i fokus og kan ændres

med betjeningsringen. Ændringen bliver aktiveret direkte.

Hvis dampunderstøttelsen skal afbrydes helt, skal "Tilførsel af damp" stilles på "0".

**Bemærk:** Driften fortsætter uden tilførsel af damp.

## Genopvarmning

Med ovnfunktionen Genopvarmning  kan færdigtillberedte retter genopvarmes skånsomt, eller bagværk fra dagen før kan varmes op igen. Aktiveringen af dampen sker automatisk.

**Bemærk:** Hvis vandbeholderen løber tør under driften af Genopvarmning, afbrydes driften. Fyld vandbeholderen.

### Starte

1. Fyld vandbeholderen.
2. Tryk let på feltet **menu**.  
Valglisten for driftstyperne vises.
3. Tryk let på tekstfeltet "Damp".
4. Tryk let på tekstfeltet "Genopvarmning".  
Temperaturen vises i fokus.
5. Indstil temperaturen med betjeningsringen.
6. Tryk let på tekstfeltet "Varighed", og indstil varigheden.  
**Bemærk:** Ved dampovnfunktionerne skal der altid angives en varighed.
7. Start med tasten start/stop .  
Apparatet begynder at varme.

Når varigheden er afsluttet, lyder der et signal.Apparatet holder op med at varme. I displayet vises varigheden 00m 00s.

Sluk for apparatet med tasten on/off , når retten er færdig.

### Ændre indstillinger

Indstillingerne kan ændres på normal vis.

Tryk let på det pågældende tekstfelt, og korriger temperaturen eller varigheden med betjeningsringen. Ændringen bliver aktiveret direkte.

For at ændre ovnfunktionen skal driften først afbrydes med tasten start/stop .

## Hævetrin

Med ovnfunktionen "Hævetrin " hæver gærdej betydeligt hurtigere end ved stuetemperatur, og den tørrer ikke ud.

Vælg den egnede indstilling ved hjælp af angivelserne i tabellerne. → "Testet i vores prøvekøkken" på side 39

**Bemærk:** Hvis vandbeholderen løber tør under driften af Hævetrinnet, afbrydes driften. Fyld vandbeholderen.

### Starte

1. Fyld vandbeholderen.  
**Bemærk:** Vælg kun Hævetrinnet, når ovnrummet er helt afkølet (stuetemperatur).
2. Tryk let på feltet **menu**.

3. Tryk let på tekstfeltet "Damp".
4. Tryk let på tekstfeltet "Hævetrin".  
Temperaturen vises i fokus.
5. Indstil temperaturen med betjeningsringen.
6. Tryk let på tekstfeltet "Varighed", og indstil varigheden.

**Bemærk:** Ved dampovnfunktionerne skal der altid angives en varighed.

7. Start med tasten start/stop .  
Apparatet begynder at varme.

Når varigheden er afsluttet, lyder der et signal.Apparatet holder op med at varme. I displayet vises varigheden 00m 00s.

Sluk for apparatet med tasten on/off , når retten er færdig.

### Ændre indstillinger

Indstillingerne kan ændres på normal vis.

Tryk let på det pågældende tekstfelt, og korriger temperaturen eller varigheden med betjeningsringen. Ændringen bliver aktiveret direkte.

For at ændre ovnfunktionen skal driften først afbrydes med tasten start/stop .

## Optøning

Anvend ovnfunktionen "Optøning " til optøning af dybfrostprodukter.

**Bemærk:** Hvis vandbeholderen løber tør under driften af Optøning, afbrydes driften. Fyld vandbeholderen.

### Starte

1. Fyld vandbeholderen.
2. Tryk let på feltet **menu**.
3. Tryk let på tekstfeltet "Damp".
4. Tryk let på tekstfeltet "Optøning".  
Temperaturen vises i fokus.
5. Indstil temperaturen med betjeningsringen.
6. Tryk let på tekstfeltet "Varighed", og indstil varigheden.

**Bemærk:** Ved dampovnfunktionerne skal der altid angives en varighed.

7. Start med tasten start/stop .  
Apparatet begynder at varme.

Når varigheden er afsluttet, lyder der et signal.Apparatet holder op med at varme. I displayet vises varigheden 00m 00s.

Sluk for apparatet med tasten on/off , når retten er færdig.

### Ændre indstillinger

Indstillingerne kan ændres på normal vis.

Tryk let på det pågældende tekstfelt, og korriger temperaturen eller varigheden med betjeningsringen. Ændringen bliver aktiveret direkte.

For at ændre ovnfunktionen skal driften først afbrydes med tasten start/stop .

## Sous-vide

Sous-vide er en tilberedningsmåde, hvor vakuumerede madvarer bliver tilberedt ved lave temperaturer mellem 50 - 95 °C og ved 100 % damp. Sous-vide tilberedning er velegnet til kød, fisk, grøntsager og desserter.

Retterne bliver svejset lufttæt ind i specielle varmebestandige kogeposer ved hjælp af en kammer-vakuumeringsmaskine. Takket være denne beskyttende indpakning bevares alle nærings- og aromastoffer.

### Anvisninger

- Hvis vandbeholderen løber tør under sous-vide tilberedning, afbrydes driften.
- Under sous-vide tilberedning dannes der mere kondensvand på ovnrummets bund end ved andre ovnfunktioner.

### Starte

#### Pas på!

#### Fare for beskadigelse af køkkenskabe

Anvend kun én vandbeholderfyldning til sous-vide tilberedning. Fyld ikke vandbeholderen op igen, fordi der ellers ansamles for meget vand på ovnbunden. Vandet kan løbe ud af ovnrømmet.

1. Fyld vandbeholderen.
2. Tryk let på feltet **menu**.
3. Tryk let på tekstfeltet "Damp".
4. Tryk let på tekstfeltet "Sous-vide".  
Temperaturen vises i fokus.
5. Indstil temperaturen med betjeningsringen.
6. Tryk let på tekstfeltet "Varighed", og indstil varigheden.

**Bemærk:** Ved ovnfunktioner med damp skal der altid angives en varighed.

7. Start med tasten start/stop .  
Apparatet begynder at varme.

#### Advarsel – Fare for skoldning!

Der samler sig varmt vand på vakuumposen under tilberedningen. Løft forsigtigt vakuumposen med en grydelap, så det varme vand kan løbe ned i universalbradepanden eller tilberedningsbeholderen. Tag derefter forsigtigt vakuumposen ud ved hjælp af en grydelap.

Når varigheden er afsluttet, lyder der et signal. Apparatet holder op med at varme. I displayet vises varigheden 00m 00s.

Sluk for apparatet med tasten on/off , når retten er færdig.

### Ændre indstillinger

Indstillingerne kan ændres på normal vis.

Tryk let på det pågældende tekstfelt, og korriger temperaturen eller varigheden med betjeningsringen. Ændringen bliver aktiveret direkte.

For at ændre ovnfunktionen skal driften først afbrydes med tasten start/stop .

## Fyld vandbeholderen

Vandbeholderen er placeret bag panelet. Luk panelet op, og fyld vandbeholderen inden start af drift med damp.

Kontroller, at der er indstillet korrekt vandhårdhed.  
→ "Grundindstillinger" på side 25

#### Advarsel – Fare for tilskadekomst og brand!

Fyld udelukkende vandbeholderen med vand eller med det afkalkningsmiddel, som vi anbefaler. Fyld ikke brændbare væsker (f.eks. alkoholholdige drikkevarer) i vandbeholderen. Damp fra brændbare væsker kan antændes på de varme overflader i ovnrømmet (eksplosion). Apparatets dør kan springe op. Der kan komme skoldende varm damp ud og stikflammer.

#### Advarsel – Fare for forbrænding!

Under driften af apparatet kan vandbeholderen blive meget varm. Vent til vandbeholderen er kølet af, når apparatet har været i drift. Tag vandbeholderen ud af beholderrummet.

#### Pas på!

Apparatets kan bliver beskadiget ved anvendelse af uegnede væsker.

Anvend ikke destilleret vand, meget klorholdigt ledningsvand (> 40 mg/l) eller andre væsker. Anvend udelukkende frisk, koldt ledningsvand, blødgjort vand eller mineralvand uden kulsyre.

#### Pas på!

Funktionsfejl ved anvendelse af filtreret eller demineraliseret vand.

Trods fyldt vandbeholder opfordrer apparatet til at fylde vandbeholderen, eller driften med damp bliver afbrudt efter ca. 2 minutter.

Bland eventuelt filtreret eller demineraliseret vand med afmålt mineralvand i forholdet 1 til 1.

### Anvisninger

- Hvis ledningsvandet er meget hårdt, anbefaler vi, at der anvendes blødgjort vand.
- Hvis der udelukkende anvendes blødgjort vand, kan vandhårdheden indstilles til "Blødgjort".
- Hvis der anvendes mineralvand, skal vandhårdheden indstilles til "4 meget hårdt".
- Hvis der anvendes mineralvand, må der kun anvendes mineralvand uden kulsyre.

1. Tryk let på feltet .  
Panelet skydes automatisk fremad.
2. Træk panelet fremad med begge hænder, og skyd det derefter opad, til det går i indgreb (fig. **1**).
3. Løft vandbeholderen lidt, og tag den ud af vandbeholderrummet (fig. **2**).

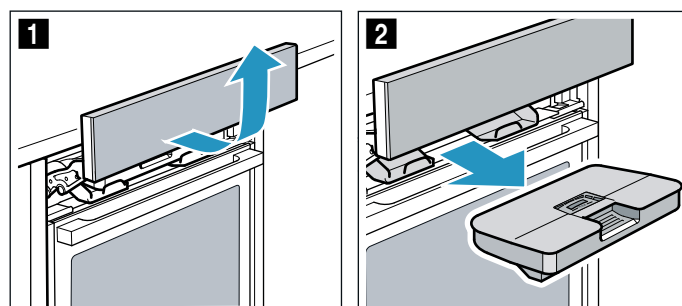

4. Tryk dækslet til langs med tætningen, så der ikke kan løbe vand ud af vandbeholderen.
5. Fyld vandbeholderen med koldt vand til markeringen "max" (fig. 3).

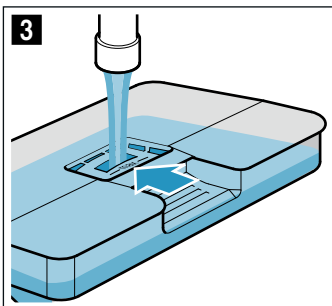

6. Sæt den fyldte vandbeholder på plads (fig. 4). Sørg for, at vandbeholderen går i indgreb bag de to holdere a (fig. 5).

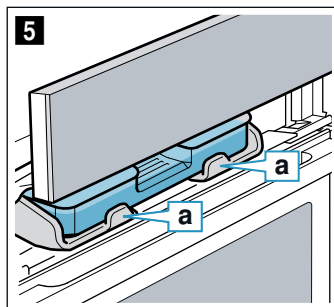
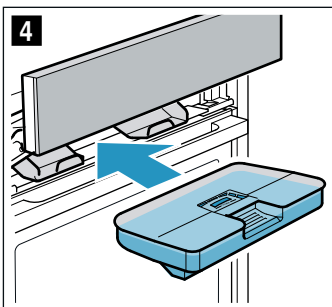

7. Skyd langsomt panelet nedad, og tryk det bagud, til det er helt lukket. Vandbeholderen er fyldt. Nu kan driften startes med damp.

### Efterfyldning af vandbeholder

#### Anvisninger

- Ovnfunktioner med dampunderstøttelse fortsætter også uden tilførsel af damp.
- Hvis vandbeholderen løber tør under driften af Damptilberedning, Genopvarmning, Hævetrin eller Optøning, afbrydes driften. Fyld vandbeholderen.

1. Luk panelet op.
2. Tag vandbeholderen ud, og fyld den op igen.
3. Sæt den fyldte vandbeholder ind, og luk panelet.

### Efter drift med damp

#### ⚠ Advarsel – Fare for skoldning!

Der kan komme meget varm damp ud, når døren åbnes. Afhængigt af temperaturen er damp ikke altid synlig. Stå ikke for tæt på apparatet, når døren åbnes. Luk apparatets dør forsigtigt op. Hold børn på sikker afstand.

#### ⚠ Advarsel – Fare for forbrænding!

Apparatet bliver meget varmt under brugen. Lad apparatet køle af, inden det rengøres.

#### Pas på!

Beskadigelse af emalje: Start aldrig apparatet, hvis der er vand på ovnbunden. Tør vand på ovnbunden væk, inden driften startes.

Efter drift med damp bliver restvandet pumpet tilbage i vandbeholderen. Tøm vandbeholderen, og tør den derefter. Efter brugen er ovnrummet fugtigt. Ovnrummet kan enten tørres med driftstypen "Tørring" eller tørres af manuelt.

#### Anvisninger

- Når apparatet er blevet slukket, fortsætter feltet med at lyse lidt endnu for at gøre opmærksom på, at vandbeholderen skal tømmes.
- Fjern kalkpletter med en klud, der er dyppet i eddike, tør efter med rent vand, og tør af med en blød klud.

#### Tømme vandbeholder

##### Pas på!

- Vandbeholderen må ikke tørres i det varme ovnrøm. Vandbeholderen bliver i givet fald beskadiget.
- Vandbeholderen må ikke rengøres i opvaskemaskine. Vandbeholderen bliver i givet fald beskadiget.

1. Luk panelet op.
2. Tag vandbeholderen ud.
3. Tag forsigtigt vandbeholderens dæksel af.
4. Tøm vandbeholderen, rengør den med opvaskemiddel, og skyl den grundigt med rent vand.
5. Tør alle dele med en blød klud.
6. Gnid dækslets tætning tørt.
7. Lad beholderen tørre med åbent dæksel.
8. Sæt dækslet på vandbeholderen, og tryk det til.
9. Sæt vandbeholderen ind, og luk panelet.

#### Tørre dryprende af

1. Lad apparatet køle af.
2. Åbn apparatets dør.
3. Sug vandet i dryprenden a op med en svampeklud, og tør den derefter forsigtigt af (figur 1).

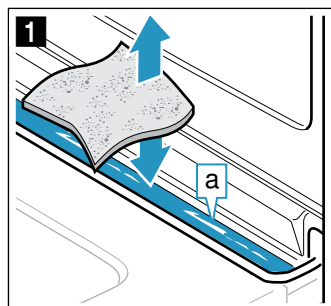

Dryprenden a er placeret under ovnrummet (figur 2).

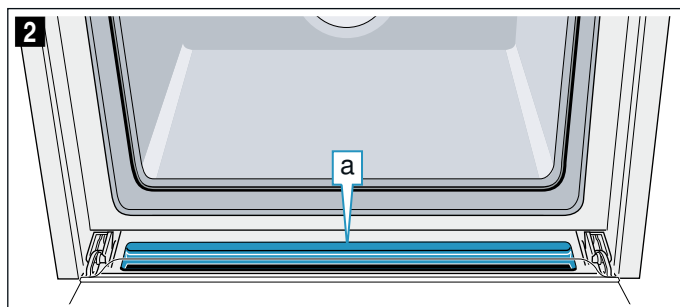

## Start Tørring

Ved Tørring bliver ovnrummet opvarmet, så fugtigheden fordampes. Luk derefter apparatets dør op, så vanddampen kan undslippe.

### Pas på!

Beskadigelse af emalje: Start aldrig apparatet, hvis der er vand på ovnbunden. Tør vand på ovnbunden væk, inden driften startes.

1. Lad apparatet køle af.
2. Fjern grove tilsmudsninger i ovnrummet med det samme, og tør fugt bort fra ovnbunden.
3. Tænd eventuelt for apparatet med tasten on/off ①.
4. Tryk let på feltet **menu**.  
Valglisten for driftstyperne vises.
5. Tryk let på tekstfeltet "Rengøring".
6. Tryk let på tekstfeltet "Tørring".  
Varigheden vises. Den kan ikke ændres.
7. Start med tasten start/stop ▷.  
Tørringen starter og afsluttes automatisk efter 10 minutter.
8. Luk apparatets dør op, og lad den stå åben i 1 til 2 minutter, så fugtigheden i ovnrummet kan undslippe.

## Tørre ovnrum af indvendig

1. Lad apparatet køle af.
2. Fjern smuds fra ovnrummet.
3. Rengør ovnrummet med en svamp.
4. Lad apparatets dør stå åben 1 time, så ovnrummet kan tørre helt.

## Tidsfunktioner

Apparatet har forskellige tidsfunktioner.

Tidsfunktion	Anvendelse
⌚ Varighed	Når den indstillede varighed er udløbet, standser apparatets drift automatisk.
⌚ Slut	Angiv en varighed og en ønsket sluttid. Apparatet starter automatisk, så driften bliver afsluttet på det ønskede klokkeslæt.
⌚ Minutur	Minuturet fungerer som et æggeur. Det fungerer uafhængigt af andre tidsfunktioner. Når den indstillede tid er udløbet, slukkes eller tændes apparatet ikke automatisk.

Efter indstilling af driften kan varighed og sluttid vises ved hjælp af touch-displayet. Minuturet har sit eget felt ⌚ og kan indstilles når som helst.

Der lyder et signal efter udløb af en varighed eller en tid på minuturet. Signalet kan afbrydes før tiden ved et let tryk på et felt eller på touch-displayet.

**Bemærk:** Varigheden af et lydssignal kan ændres i Grundindstillingerne. → "Grundindstillinger" på side 25

## Indstille varighed

Der kan indstilles en tilberedningstid for retten på apparatet. På den måde bliver retten ikke ved et uheld tilberedt for længe, og det er ikke nødvendigt at afbryde andre aktiviteter for at slukke for ovnen.

### Indstilling

Afhængigt af, hvilken vej betjeningsringen drejes, begynder varigheden med en foreslået værdi: mod venstre = 10 minutter, mod højre = 30 minutter.

Varigheden kan indstilles med trin på et minut op til en time, derefter sker indstillingen i trin på 5 minutter.

Der kan maksimalt indstilles 23 timer og 59 minutter.

Det viste eksempel: Klokken er 10:00, varigheden er 45 minutter.

1. Indstil driftstype og temperatur eller trin.
2. Tryk let på tekstfeltet "Varighed" inden start.  
I displayet vises varigheden i fokus med hvid skrift.
3. Indstil varigheden med betjeningsringen.  
Sluttiden beregnes automatisk.

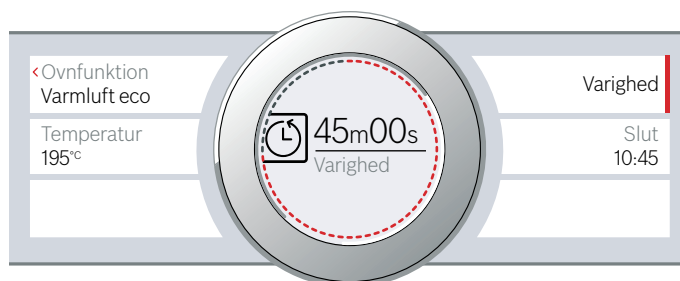

4. Start med tasten start/stop ▷.  
Tilberedningstiden tæller ned.

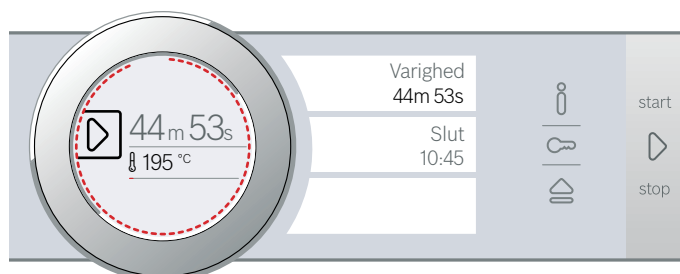

Apparatet begynder at varme.

Når varigheden er afsluttet, lyder der et signal. Apparatet holder op med at varme. I displayet vises varigheden 00m 00s.

Der kan indstilles en ny varighed med tekstfeltet "Varighed", eller driften kan fortsættes med tasten start/stop ▷ uden angivelse af varighed.

Når retten er færdig, slukkes apparatet med tasten on/off ①.

## Ændre og afbryde

Tryk let på tekstfeltet "Varighed" for at ændre varigheden. Varigheden vises i fokus og kan ændres med betjeningsringen. Ændringen bliver aktiveret direkte.

Hvis varigheden skal afbrydes helt, skal den stilles tilbage til nul igen. Efter aktivering af ændringen fortsættes driften uden en varighed.

## Indstille sluttid

Klokkeslættet for afslutningen af en varighed kan forskydes. Sæt f.eks. retten i ovnen om morgenen, og indstil, så den er færdig ved middagstid.

### Anvisninger

- Vær opmærksom på, at fødevarer ikke må stå så længe i ovnen, at de bliver fordærvet.
- Indstil ikke en sluttid, hvis driften allerede er startet. Resultatet af tilberedningen bliver i givet fald ikke korrekt.

### Indstilling

Sluttiden for varigheden kan maksimalt forskydes med 23 timer og 59 minutter.

Det viste eksempel: Klokken er 10:00, den indstillede varighed er 45 minutter, og retten skal være færdig kl. 12:00.

1. Indstil driftstype og temperatur eller trin.
2. Indstil varigheden.
3. Tryk let på tekstfeltet "Slut" inden start. I displayet vises den beregnede sluttid i fokus med hvid skrift.
4. Forskyd sluttiden til et senere tidspunkt med betjeningsringen.

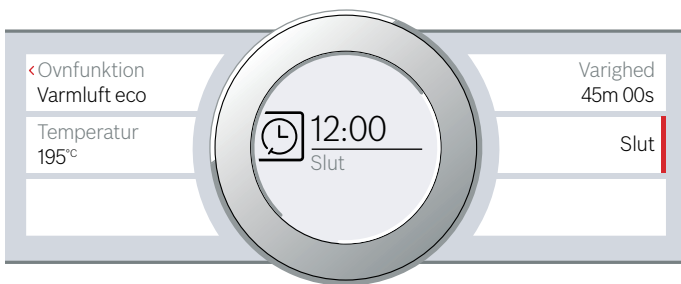

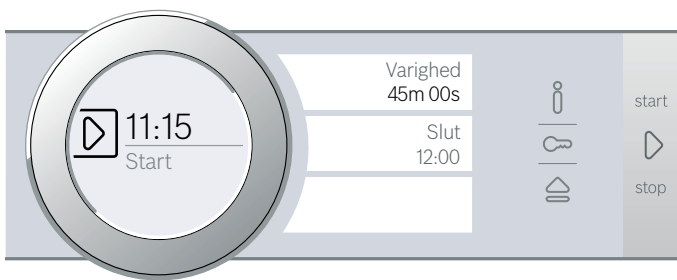

5. Start med tasten start/stop . I displayet vises det klokkeslæt, hvor apparatet starter.



Apparatet er i venteposition. Når apparatet starter, tælles varigheden ned i displayet.

Når varigheden er afsluttet, lyder der et signal. Apparatet holder op med at varme. I displayet vises varigheden 00m 00s.

Der kan indstilles en ny varighed med tekstfeltet "Varighed", eller driften kan fortsættes med tasten start/stop  uden angivelse af varighed.

Når retten er færdig, slukkes apparatet med tasten on/off .

### Ændre og afbryde

Efter start kan sluttiden ikke længere ændres.

Afbryd driften med tasten start/stop  for at slette varighed og sluttid. Driften kan fortsættes uden varighed og sluttid.

## Indstilling af minutur



Minuturet fungerer parallelt med andre indstillinger. Minuturet kan altid indstilles, også når apparatet er slukket. Det har sit eget signal, så man kan høre, om det er minuturet eller en varighed, der er udløbet.

### Indstilling

Tiden på minuturet begynder ved nul minutter.

Jo højere værdi, desto større bliver indstillingstrinnene for tiden.

Der kan maksimalt indstilles 24 timer.

1. Tryk let på feltet . Symbolet lyser rødt. I displayet vises den indstillede tid på minuturet i fokus med hvid skrift.
2. Indstil tiden på minuturet med betjeningsringen.
3. Start med feltet . **Bemærk:** Minuturet starter også automatisk efter nogle få sekunder.

Den indstillede tid for minuturet tælles ned.

Minuturet forbliver synligt i displayet, når apparatet er slukket. Inder igangværende drift vises indstillingerne for denne drift i forgrunden. Hvis feltet  berøres let, vises den indstillede tid for minuturet i nogle sekunder.

Når den indstillede tid for minuturet er afsluttet, lyder der et signal, og der vises en meddelelse i displayet. Symbolet lyser ikke længere.

**Tip:** Hvis den indstillede tid skal bruges i relation til apparatets drift, skal funktionen for varighed anvendes i stedet. Tiden vises i forgrund, og apparatet slukkes automatisk.

### Ændre og afbryde

Tryk let på feltet  for at ændre en indstillet tid på minuturet. Den indstillede tid på minuturet vises med hvid skrift i fokus og kan ændres med betjeningsringen.

Hvis den indstillede tid på minuturet skal afbrydes helt, skal tiden stilles på nul igen. Når ændringen er aktiveret, lyser symbolet ikke længere.

## Stegetermometer

Med et stegetermometer er det muligt at tilberede ved den helt korrekte temperatur. Det måler temperaturen inde i retten. Så snart den indstillede temperatur er nået, slukkes apparatet automatisk.

### Ovnfunktioner

Stegetermometeret kan ikke bruges ved alle ovnfunktioner.

Når stegetermometeret er placeret i sticket i ovnen, kan følgende ovnfunktioner anvendes.

	4D-varmluft
	Over-/undervarme
	Varmluft Eco
	Over-/undervarme Eco
	Varmluft/impulsgrill
	Pizzatrin
	Dampning
	Genopvarmning

### Anvisninger

- Stegetermometeret måler temperaturen inde i levnedsmidlerne mellem 30 °C og 99 °C.
- Anvend kun det leverede stegetermometer. Der kan bestilles et stegetermometer hos kundeservice som en reservedel.
- Tag altid stegetermometeret ud af ovnen efter brugen. Opbevar det aldrig i ovnrummet.

### Advarsel – Fare for elektrisk stød!

Isoleringen kan blive beskadiget, hvis der anvendes et forkert stegetermometer. Anvend kun det stegetermometer, som er beregnet til brug med dette apparat.

### Ovntemperatur

Indstil aldrig en højere temperatur end 250 °C, ellers kan stegetermometeret blive beskadiget.

Den indstillede ovntemperatur skal være mindst 10 °C højere end den indstillede kerntemperatur.

### Placering af stegetermometer i retten

Stik stegetermometeret ind i retten, inden den sættes i ovnen.

Stegetermometeret har tre målepunkter. Sørg for, at det midterste målepunkt befinder sig inde i retten.

**Kød:** Stik stegetermometeret helt ind i kødet skråt oppefra indtil anslag. Stik det ind fra siden på det tykkeste sted ved mindre stykker kød.

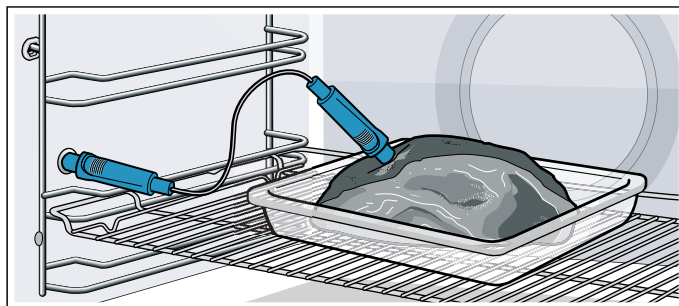

**Fjerkræ:** Stik stegetermometeret helt ind i det tykkeste sted på fjerkræets bryst. Stik stegetermometeret ind på langs eller på tværs afhængigt af fjerkræets beskaffenhed. Vend derefter fjerkræet om, og læg det på risten med brystetsiden nedad.

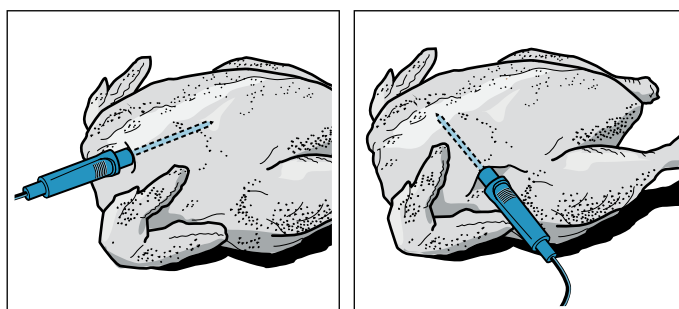

**Fisk:** Stik stegetermometeret helt ind bag fiskens hoved langs med rygraden. Placer hele fisk i svømmestilling på risten ved hjælp af en halv kartoffel.

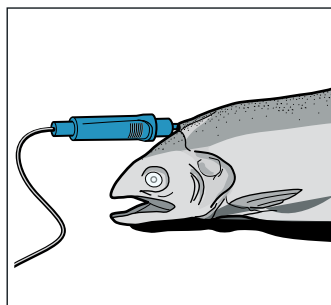

**Vende retten:** Hvis retten skal vendes, må stegetermometeret ikke trækkes ud. Kontroller, at stegetermometeret stadig er placeret korrekt i retten, efter at den er vendt.

Hvis stegetermometeret tages ud af retten under tilberedningen, bliver alle indstillinger nulstillet og skal indstilles igen.

### Pas på!

Sørg for, at stegetermometerets kabel ikke kommer i klemme.

For at stegetermometeret ikke skal blive ødelagt af for høje temperaturer, skal der være en afstand på nogle centimeter mellem stegetermometeret og grillvarmelegemet. Kødet kan hæve lidt i løbet af stegningen.

## Indstille kernetemperatur

Stik stegetermometeret ind i stikket i ovnens venstre side.

### Ovnfunktioner

1. Tryk let på tekstfeltet med den ønskede ovnfunktion. I displayet vises en foreslået værdi for ovntemperatur i fokus med hvid skrift.
2. Indstil temperaturen i ovnen med betjeningsringen.
3. Tryk let på tekstfeltet "Kernetemperatur". I displayet vises en foreslået værdi for kernetemperaturen i fokus med hvid skrift.
4. Indstil kernetemperaturen med betjeningsringen.
5. Start med tasten start/stop  $\triangleright$ . Tiden i displayet viser, hvor længe driften har været i gang.

Apparatet begynder at varme.

### Dampning

1. Tryk let på feltet **menu**.
2. Tryk let på tekstfeltet "Damp".
3. Tryk let på tekstfeltet med den ønskede ovnfunktion. I displayet vises en foreslået værdi for ovntemperatur i fokus med hvid skrift.
4. Indstil temperaturen i ovnen med betjeningsringen.
5. Tryk let på tekstfeltet "Kernetemperatur". I displayet vises en foreslået værdi for kernetemperaturen i fokus med hvid skrift.
6. Indstil kernetemperaturen med betjeningsringen.
7. Start med tasten start/stop  $\triangleright$ . Tiden i displayet viser, hvor længe driften har været i gang.

Apparatet begynder at varme.

### Assist

1. Tryk let på feltet **menu**.
2. Tryk let på tekstfeltet "Assist".
3. Tryk let på tekstfeltet med den ønskede kategori.
4. Tryk let på tekstfeltet med den ønskede ret.
5. Tryk let på tekstfeltet med den ønskede ret.
6. Tryk eventuelt let på tekstfeltet "Tilpas". Tilpas temperaturen i ovnen med betjeningsringen. eller Tryk let på tekstfeltet "Kernetemperatur". Tilpas kernetemperaturen med betjeningsringen.
7. Start med tasten start/stop  $\triangleright$ . Tiden i displayet viser, hvor længe driften har været i gang.

Apparatet begynder at varme.

I displayet vises kernetemperaturen i fokus med hvid skrift, til venstre vises den aktuelle temperatur, til højre den indstillede, f.eks. "15 | 80°C". Opvarmingslinjen viser også kernetemperaturen.

Der lyder et signal, når den indstillede kernetemperatur i retten er nået. Apparatet holder op med at varme. I displayet er den aktuelle kernetemperatur lig med den indstillede, f.eks. "80 | 80°C". Tidsforløbet standser.

Sluk for apparatet med tasten on/off  $\odot$ , og træk stegetermometeret ud af stikket.

### Advarsel – Fare for forbrænding!

Ovnrum, tilbehør og stegetermometer bliver meget varme. Brug derfor altid grydelapper til at tage varmt tilbehør eller stegetermometeret ud af ovnrummet.

## Ændre

Efter start er kernetemperaturen i fokus. Hvis betjeningsringen bevæges, bliver kernetemperaturen ændret direkte og aktiveret.

Tryk forinden let på tekstfeltet "Temperatur", hvis ovntemperaturen skal ændres.

For at ændre ovnfunktionen skal driften først afbrydes med tasten start/stop  $\triangleright$ .

**Bemærk:** Når ovnfunktionen ændres, bliver de andre indstillinger også annulleret.

## Afbryde

Træk stegetermometeret ud af stikket og af kødet, hvis driften med stegetermometer skal afbrydes. Fortsæt driften uden stegetermometer med tasten start/stop  $\triangleright$ .

## Kernetemperaturer i forskellige levnedsmidler

Anvend ikke dybfrosne levnedsmidler. Angivelserne i tabellen er vejledende værdier. De afhænger af fødevarernes kvalitet og beskaffenhed.

Der findes detaljerede oplysninger om ovnfunktioner og temperaturer i slutningen af brugsanvisningen.

→ "Testet i vores prøve køkken" på side 39

Levnedsmiddel	Kernetemperatur i °C
<b>Fjerkræ</b>	
Kylling	80-85
Kyllingebryst	75-80
And	80-85
Andebryst, rosa	55-60
Kalkun	80-85
Kalkunbryst	80-85
Gås	80-90
<b>Svinekød</b>	
Svinenakke	85-90
Svinefilet, rosa	62-70
Svineryg, gennemstegt	72-80
<b>Oksekød</b>	
Oksefilet eller roastbeef, engelsk	45-52
Oksefilet eller roastbeef, rosa	55-62
Oksefilet eller roastbeef, gennemstegt	65-75
<b>Kalvekød</b>	
Kalvesteg eller -skulder, mager	75-80
Kalvesteg, bov	75-80
Kalveskank	85-90
<b>Lammekød</b>	
Lammekølle, rosa	60-65
Lammekølle, gennemstegt	70-80
Lammeryg, rosa	55-60



Levnedsmiddel	Kernetemperatur i °C
<b>Fisk</b>	
Fisk, hel	65-70
Fiskefilet	60-65
<b>Andet</b>	
Forloren hare, alle slags kød	80-90
Opvarme retter, genopvarme	65-75

## Børnesikring

For at børn ikke utilsigtet skal kunne tænde for apparatet eller ændre indstillinger, er det forsynet med en børnesikring.



Betjeningsfeltet bliver låst, så der ikke kan foretages indstillinger. Apparatet kan kun slukkes med tasten on/off .

### Aktivere og deaktivere

Børnesikringen kan aktiveres eller deaktiveres både ved tændt og slukket apparat.

Tryk på feltet  i ca. 4 sekunder.

I displayet vises en opfordring til at bekræfte.

Når apparatet er tændt, lyser feltet  rødt. Når apparatet er slukket, lyser feltet  ikke.

## Grundindstillinger

Der kan foretages forskellige indstillinger til optimal og let betjening af apparatet. Disse indstillinger kan om ønsket ændres.

### Ændre grundindstillinger

Apparatet skal være tændt.

1. Tryk let på feltet **menu**.  
Valglisten for driftstyperne vises.
2. Tryk let på tekstfeltet "Grundindstillinger".  
Indstillingerne vises i touch-displayene.
3. Tryk let på tekstfeltet med den ønskede indstilling.  
Den røde bjælke i siden af tekstfeltet viser, hvilken indstilling der er valgt.  
Den tilhørende værdi vises i displayet.
4. Om ønsket kan værdien ændres med betjeningsringen.
5. Tryk let på tekstfeltet for den næste indstilling.  
Den tilhørende værdi vises i displayet og kan ændres med betjeningsringen.
6. Naviger gennem indstillingerne, og korriger om ønsket med betjeningsringen.  
Tryk let på tekstfeltet "Yderligere indstillinger" for at blade gennem indstillingerne.

7. Tryk let på feltet **menu** for at bekræfte.  
Der vises et spørgsmål, om ændringerne skal gemmes.

8. Tryk let på tekstfeltet "Gem".  
Der vises en meddelelse i displayet om, at indstillingerne er blevet gemt.

### Afbryde

Tryk let på feltet **menu** og derefter på tekstfeltet "Gem ikke", hvis ændringerne ikke skal gemmes. Der vises en meddelelse i displayet om, at indstillingerne ikke er blevet gemt. Sluk for apparatet med tasten on/off , når det ikke længere skal bruges.

## Liste over Grundindstillinger

Afhængigt af det pågældende apparats udstyr er det ikke alle grundindstillinger, der er tilgængelige.

Indstilling	Valg
Sprog	Der kan vælges mellem flere sprog
Klokkeslæt	Klokkeslæt i 24 h format
Vandets hårdhedsgrad	00 (blødgjort) 01 (blødt) 02 (mellem) 03 (hårdt) 04 (meget hårdt)*
Home Connect	Aktivere eller deaktivere WiFi → "Home Connect" på side 27
Standardindstillinger	Nulstil Nulstil ikke*
Lydsignal	Kort varighed (30 sek.) Mellem varighed (1 min.) Lang varighed (5 min.)
Lydstyrke	Trin 01 - 05
Tastelyd	Aktiveret Deaktiveret* (lydsignalet for on/off  bibeholdes)
Lysstyrke for display	5 trin
Urdisplay	Fra Digital Analogt
Belysning	Slukket under drift Tændt under drift*
Driftstype efter tænd af apparat	Hovedmenu Ovnfunktioner* Damp Assist
Natdæmpning af lys	Deaktiveret* Aktiveret
Firmalogo	Vis* Vis ikke
Efterløbstid for ventilator	Anbefalet* Minimum

Udtrækssystem	Ikke eftermonteret* (ved ribberammer og enkelt udtræk) Eftermonteret (ved dobbelt og tredobbelt udtræk)
Sabbatindstilling	Aktiveret Deaktiveret*

\* Fabriksindstilling (afhængigt af apparatets type kan fabriksindstillingerne variere)

**Bemærk:** Ændringer af indstillingerne for sprog, tastelyd og displayets lysstyrke er virksomme med det samme. Alle andre ændringer aktiveres først, når indstillingerne er blevet gemt.

## Strømafbrydelse

Ændringer i indstillingerne bibeholdes også efter et strømsvigt.

Det er kun indstillingerne ved den første ibrugtagning, der skal gentages efter et længere strømsvigt. Apparatet kan gemme indstillingerne ved en kort strømafbrydelse.

## Ændre klokkeslæt

Hvis klokkeslættet skal ændres f.eks. fra sommer- til vintertid, skal indstillingen ændres i Grundindstillinger.

Apparatet skal være tændt.

1. Tryk let på feltet **menu**.  
I displayet vises valglisten for driftstyperne.
2. Tryk let på tekstfeltet "Grundindstillinger".  
Indstillingerne vises i touch-displayene.
3. Tryk let på tekstfeltet "Klokkeslæt".  
I displayet vises klokkeslættet.
4. Korriger klokkeslættet med betjeningsringen.
5. Tryk let på feltet **menu** for at bekræfte.  
Der vises et spørgsmål, om ændringerne skal gemmes.
6. Tryk let på tekstfeltet "Gem".  
Der vises en meddelelse i displayet om, at indstillingerne er blevet gemt.



## Sabbatindstilling

Med Sabbatindstillingen kan der indstilles en varighed på op til 74 timer. Retterne holdes varme i ovnen, uden at det er nødvendigt at tænde eller slukke.

## Starte Sabbatindstilling

Inden Sabbatindstillingen kan anvendes, skal den aktiveres i Grundindstillingerne. → "Grundindstillinger" på side 25

Når Sabbatindstillingen er blevet aktiveret i Grundindstillinger, vises den underst på listen over ovnfunktioner.

Apparatet varmer med Over-/undervarme. Der kan indstilles en temperatur mellem 85 °C og 140 °C.

Driftstypen Ovnfunktioner skal være valgt. Valglisten med ovnfunktioner vises i touch-displayene.

1. Tryk let på tekstfeltet "Sabbatindstilling".  
I displayet vises en foreslået værdi for temperaturen i fokus med hvid skrift.
2. Indstil den ønskede temperatur med betjeningsringen.
3. Tryk let på tekstfeltet "Varighed" inden start.  
I displayet vises en foreslået værdi for varigheden i fokus med hvid skrift.
4. Vælg den ønskede varighed med betjeningsringen.  
**Bemærk:** Sluttiden beregnes automatisk og kan ikke forskydes.
5. Start med tasten start/stop  $\triangleright$ .  
Varigheden tælles ned i displayet.  
Apparatet begynder at varme.

Når varigheden for Sabbatindstillingen er afsluttet, lyder der et signal. Apparatet holder op med at varme. I displayet vises varigheden 00m 00s.

Sluk for apparatet med tasten on/off  $\text{\textcircled{1}}$ .

**Bemærk:** Hvis apparatets dør åbnes, afbrydes driften ikke.

## Ændre og afbryde

Efter start kan indstillingerne ikke længere ændres.

Sluk for apparatet med tasten on/off  $\text{\textcircled{1}}$ , hvis Sabbatindstillingen skal afbrydes. Driften kan ikke længere sættes på pause med tasten start/stop  $\triangleright$ .

## Home Connect

Dette apparat er udstyret med en Wi-Fi-funktion og kan fjernbetjenes via en mobil enhed.

Hvis apparatet ikke er forbundet med et hjemmenetværk, fungerer det på samme måde som en ovn uden netværkstilslutning og kan stadig betjenes via displayet.

Tilgængeligheden af Home Connect funktionen afhænger af tilgængeligheden af Home Connect services i det pågældende land. Home Connect services er ikke tilgængelige i alle lande. Der findes yderligere oplysninger om dette på [www.home-connect.com](http://www.home-connect.com).

### Anvisninger

- Følg sikkerhedsanvisningerne i betjeningsvejledningen, og sørg for, at de også overholdes, når apparatet betjenes via Home Connect app fra et sted udenfor hjemmet. Anvisningerne i Home Connect app skal også følges. → "Vigtige sikkerhedsanvisninger" på side 5
- Betjening direkte på apparatet har altid første rang. I løbet af dette tidsrum er det ikke muligt at betjene apparatet via Home Connect app.

### Opsætning

Følgende betingelser skal være opfyldt for at forbinde Home Connect med apparatet:

- Apparatet skal være forbundet med strømnettet og være tændt,
- en smartphone eller tablet med den aktuelle version af iOS- eller Android-styresystemet,
- Home Connect app,
- den leverede Home Connect installationsvejledning,
- apparatet skal befinde sig indenfor rækkevidde af hjemmenetværkets WLAN-signal

App'en vejleder gennem hele processen. Følg anvisningerne i app'en.

### Fjernstart

Fjernstart skal aktiveres for at kunne starte og betjene apparatet via Home Connect app. Hvis Fjernstart er deaktiveret, kan apparatets driftstilstande kun vises i Home Connect app, og der kan kun foretages indstillinger af apparatet.

**Bemærk:** Nogle driftstyper kan kun startes på selve ovnen.

Fjernstart bliver automatisk deaktiveret:

- Når ovndøren åbnes 15 minutter efter, at fjernstart er aktiveret.
- Når ovndøren åbnes 15 minutter efter driftens afslutning.

Hvis ovnens drift startes på direkte apparatet, bliver Fjernstart automatisk aktiveret. Derved er det muligt at foretage ændringer fra den mobile enhed eller at starte et nyt program.

### Aktivere fjernstart

1. Tryk let på feltet **menu**.
  2. Tryk let på tekstfeltet "Fjernstart".
- I displayet vises .

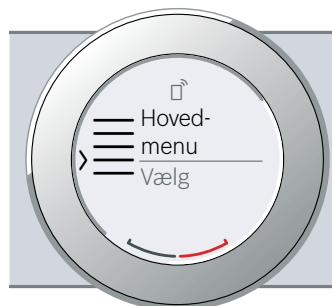

### Home Connect indstillinger

Home Connect kan når som helst tilpasses til de individuelle behov.

**Bemærk:** Home Connect indstillingerne findes i apparatets grundindstillinger. De indstillinger, der vises i displayet, afhænger af, om Home Connect er sat op, og om apparatet er forbundet med hjemmenetværket.

Grundindstilling	Mulige indstillinger	Forklaring
WiFi	Aktivere / deaktivere	Det trådløse modul kan aktiveres og deaktiveres. Når Wi-Fi er aktiveret, kan Home Connect funktionaliteten anvendes. Når apparatet er standby i netværket, bruger det maks. 2 W.
Netværk	Forbinde med netværk / afbryde netværksforbindelse	Netværksforbindelsen kan aktiveres / deaktiveres efter behov (f.eks. i forbindelse med ferie). Efter deaktivering bibeholdes netværksinformationerne. Vent nogle sekunder efter aktiveringen, til apparatet igen er forbundet med netværket.
Forbind med app		Start forbindelsesproceduren mellem app og apparat.
Fjernbetjening	til / fra	Med Home Connect app er der adgang til apparatets funktioner. Når funktionen er deaktiveret, er det kun apparatets driftstilstande, der vises i app'en.
Informationer om apparatet i		På displayet vises oplysninger om netværket og apparatet.

## Fjerndiagnostik

Hvis der rettes henvendelse til Kundeservice om dette, kan Kundeservice få adgang til apparatet via funktionen Fjerndiagnostik. Dertil skal apparatet være forbundet med Home Connect serveren, og fjerndiagnostik skal være tilgængelig i det land, hvor apparatet anvendes.

**Bemærk:** Der findes yderligere oplysninger om adgangen til fjerndiagnostik i det aktuelle land i Service/Support-området på den lokale hjemmeside: [www.home-connect.com](http://www.home-connect.com)

## Oplysning om datasikkerhed

Første gang ovnen forbindes med et WLAN-netværk, der er forbundet med internettet, sender apparatet følgende datakategorier til Home Connect Server (førstegangs-registerering):

- Entydig apparat-ID (bestående af apparatets kode samt MAC-adressen for det indbyggede WiFi kommunikationsmodul).
- WiFi kommunikationsmodulets sikkerhedscertifikat (til informationsteknisk afsikring af forbindelsen).
- Apparatets aktuelle software- og hardwareversion.
- Status for en eventuel forinden udført nulstilling til fabriksindstillinger.

Denne førstegangs-registrering åbner for brugen af Home Connect funktionaliteten og er først nødvendig på det tidspunkt, hvor Home Connect funktionaliteten skal bruges første gang.

**Bemærk:** Vær opmærksom på, at Home Connect funktionaliteten kun kan anvendes i forbindelse med Home Connect App'en. Der kan åbnes oplysninger om datasikkerheden i Home Connect App.

## Overensstemmelseserklæring

Hermed erklærer Robert Bosch Hausgeräte GmbH, at dette apparat med Home Connect funktionalitet er i overensstemmelse med de grundlæggende krav og øvrige gældende bestemmelser i direktivet 2014/53/EU.

Der findes en udførlig RED-overensstemmelseserklæring på internettet på det aktuelle apparats produktside under de ekstra dokumenter på adressen [www.bosch-home.com](http://www.bosch-home.com).



2,4 GHz bånd: 100 mW maks.  
5 GHz bånd: 100 mW maks.

	BE	BG	CZ	DK	DE	EE	IE	EL
	ES	FR	HR	IT	CY	LV	LT	LU
	HU	MT	NL	AT	PL	PT	RO	SI
	SK	FI	SE	UK	NO	CH	TR	

5 GHz WLAN (Wi-Fi): kun til indendørs brug

## Rengøringsmidler

Med omhyggelig pleje og rengøring kan apparatet bevares smukt og funktionsdygtigt i lang tid. Her bliver beskrevet, hvordan apparatet skal plejes og rengøres rigtigt.

### Egnede rengøringsmidler

Overhold anvisningerne i tabellen, så de forskellige overflader ikke bliver beskadiget pga. forkerte rengøringsmidler. Afhængigt af apparattype er det ikke alle områder, der forefindes i det pågældende apparat.

### Pas på!

#### Beskadigelse af overflader

Anvend ikke

- aggressive eller skurende rengøringsmidler
- rengøringsmidler med højt indhold af alkohol,
- hårde skure- eller rengøringssvampe,
- højtryksrensere eller damprensere
- specialrengøringsmidler til varm rengøring.

Vask nye rengøringssvampe grundigt ud inden brug.

**Tip:** Der kan købes særligt velegnede rengørings- og plejemidler hos kundeservice. Følg de pågældende producenters anvisninger.

### Advarsel – Fare for forbrænding!

Apparatet bliver meget varmt. Rør aldrig ved de indvendige flader i ovnrummet eller ved varmelegemer, når de er varme. Lad altid apparatet køle af. Hold børn på sikker afstand.

Område	Rengøring
<b>Apparatets yderside</b>	
Front i rustfrit stål	<p>Varmt opvaskevand: Rengør med en blød rengøringssvamp, og tør efter med en blød klud.</p> <p>Fjern pletter af kalk, fedt, jævning og æggehvite med det samme. Der kan danne sig korrosion under sådanne pletter.</p> <p>Hos kundeservice eller i specialforretninger kan der købes særlige rengøringsmidler til rustfrit stål, som er beregnet til brug på varme overflader. Påfør plejemidlet i et meget tyndt lag med en blød klud.</p>
Kunststof	<p>Varmt opvaskevand: Rengør med en blød rengøringssvamp, og tør efter med en blød klud.</p> <p>Anvend ikke glasrengøringsmiddel eller glasskraber.</p>
Lakerede flader	<p>Varmt opvaskevand: Rengør med en blød rengøringssvamp, og tør efter med en blød klud.</p>

Betjeningsfelt	Varmt opvaskevand: Rengør med en rengøringsvamp, og tør efter med en blød klud. Anvend ikke glasrengøringsmiddel eller glasskraber. Hvis der kommer afkalkningsmiddel på betjeningsfeltet, skal det tørres af med det samme. Ellers kan der opstå pletter, som ikke senere kan fjernes.
Glasruder i ovndør	Varmt opvaskevand: Rengør med en blød rengøringsvamp, og tør efter med en blød klud. Brug ikke glasskrabere eller rengøringsvampe af rustfrit stål.
Håndtag	Varmt opvaskevand: Rengør med en blød rengøringsvamp, og tør efter med en blød klud. Hvis der kommer afkalkningsmiddel på håndtaget, skal det tørres af med det samme. Ellers kan der opstå pletter, som ikke senere kan fjernes.

### Apparatet indvendigt

Emaljerede flader og selvrensede flader	Se også anvisningerne om ovnrummets overflader efter denne tabel.
Glasafdækning over ovnbelysning	Varmt opvaskevand: Rengør med en blød rengøringsvamp, og tør efter med en blød klud. Anvend ovnrens ved stærk tilsmudsning.
Dørtætning Må ikke tages af!	Varmt opvaskevand: Rengør med en blød rengøringsvamp. Skur ikke på tætningen.
Dørafdækning	af rustfrit stål: Anvend et rengøringsmiddel til rustfrit stål. Overhold producentens anvisninger. Anvend ikke plejemidler til rustfrit stål. af kunststof: Brug varmt opvaskevand og en rengøringsvamp til rengøring. Tør efter med en blød klud. Anvend ikke glasrengøringsmiddel eller glasskraber. Dørafdækningen kan tages af, så den bedre kan rengøres.
Ribberammer	Varmt opvaskevand: Læg tilbehøret i blød, og rengør med en blød opvaskesvamp eller -børste.
Udtrækssystem	Varmt opvaskevand: Rengør med en blød opvaskesvamp eller -børste. Fjern ikke smørefedt fra udtræksskinnerne, og rengør dem, når de er skudt ind i ovnen. Må ikke rengøres i opvaskemaskine.
Tilbehør	Varmt opvaskevand: Læg tilbehøret i blød, og rengør med en blød opvaskesvamp eller -børste. Brug eddikevand til rengøring af tilsmudsninger med stivelsesholdige levnedsmidler (f.eks. ris) på beholdere af rustfrit stål.

Vandbeholder	Varmt opvaskevand: Rengør med en blød rengøringsvamp, og skyl beholderen grundigt med rent vand for at fjerne eventuelle rester af opvaskemiddel. Tør efter med en blød klud. Lad beholderen tørre med åbent dæksel. Gnid dækslets tætning tørt. Må ikke rengøres i opvaskemaskine.
Stegetermometer	Varmt opvaskevand: Rengør med en blød opvaskesvamp eller -børste. Må ikke rengøres i opvaskemaskine.

### Anvisninger

- Der kan opstå små farveforskelle på apparatets front, som skyldes de forskellige materialer som glas, kunststof eller metal.
- Skygger på ovndørens glasruder, der virker som striber, er lysreflekser fra ovnbelysningen.
- Emalje indbrændes ved meget høje temperaturer. Derved kan der opstå mindre farveforskelle. Det er normalt og har ingen indflydelse på funktionen.  
Det er ikke muligt at emaljere kanter på tynde bageplader helt. De kan derfor være ru.  
Korrosionsbeskyttelsen bliver ikke forringet af dette.

### Ovnrummets overflader

Bagvæg, loft og sidevægge i ovnrummet er selvrensede. Dette kan ses på den ru overflade. Ovnbunden er emaljeret og har en glat overflade.

### Rengøring af emaljerede overflader

Rengør de glatte emaljerede flader med en blød opvaskesvamp og varmt opvaskevand eller eddikevand. Tør efter med en blød klud.

Opblød fastbrændte madrester med en fugtig klud og opvaskevand. Anvend en fin svamp af rustfrit stål eller ovnrens ved kraftig tilsmudsning.

### Pas på!

Brug aldrig ovnrens i en varm ovn. Der kan opstå skader på emaljen. Inden ovnen opvarmes næste gang, skal alle rester fjernes fuldstændig fra ovnrum og ovndør.

Lad ovnrummet tørre med åben dør efter rengøringen.

**Bemærk:** Rester af levnedsmidler kan danne hvide belægninger. De er uden betydning og har ingen indflydelse på funktionen. Om ønsket kan de fjernes med citronsyre.

### Rengøre selvrensede flader

De selvrensede flader er beklædt med et mat og porøst keramisk lag. Stænk fra stegning og bagning bliver opsugt af denne belægning og nedbrudt under driften af apparatet.

Når de selvrensede flader ikke længere er i stand til selv at rense tilstrækkeligt godt, og der opstår mørke pletter, kan de renses med rengøringsfunktionen. Se angivelserne om dette i det pågældende kapitel.

→ "Rengøringsfunktion" på side 30

### Pas på!

Brug ikke ovnrens på de selvrensende overflader. Overfladerne tager skade. Hvis der alligevel skulle komme ovnrens på disse flader, skal det straks duppes af med vand og en svamp. Gnid ikke, og brug ikke skurende rengøringsmidler.

### Renholdning af apparatet

For at undgå at der dannes hårdnakket smuds i apparatet, skal det altid holdes rent, og tilsmudsninger skal fjernes med det samme.

#### **Advarsel – Brandfare!**

Løse madrester, fedt og stegesaft kan antændes. Fjern groft snavs fra ovnrummet, varmeelementerne og tilbehøret inden driften.

#### Tips

- Rengør ovnrummet, hver gang ovnen har været i brug. På den måde undgås det, at tilsmudsninger brænder fast.
- Fjern altid pletter af kalk, fedt, jævning og æggehvite med det samme.
- Brug universalbradepanden ved bagning af kager med meget fugtigt fyld.
- Anvend egnede beholdere ved stegning, f.eks. en stegegryde.

## Rengøringsfunktion

Apparatet har driftstyperne "EcoClean" og "Afkalkning". Med Rengøringsfunktionen "EcoClean" bliver alle selvrensende flader i ovnrummet rengjort. Med driftstypen "Afkalkning" fjernes kalken fra fordampningsenheden.

### EcoClean

Med driftstypen "Rengøringsfunktion" bliver alle selvrensende flader i ovnrummet rengjort.

De selvrensende flader (bagvæg, loft og sidevæg) er beklædt med et porøst mat keramisk lag. Stænk fra stegning, bagning og grillning bliver opsuget af denne belægning og nedbrudt, når ovnen er i brug. Når disse flader ikke længere er i stand til at rense tilstrækkeligt godt mere, og der opstår mørke pletter, kan overfladerne renses med rengøringsfunktionen.

**Bemærk:** Antallet af anvendelser bliver registreret af apparatet. Apparatet viser, hvornår det anbefales at udføre rengøringen. Denne opfordring vises, indtil Rengøringsfunktionen er helt gennemført. Hvis denne opfordring til rengøring tilsidesættes, kan de selvrensende flader blive beskadiget. Hvis apparatet allerede på et tidligt tidspunkt er meget snavset, eller der kan ses mørke pletter på bagvæggen, skal rengøringen udføres, selvom opfordringen til rengøring endnu ikke er vist. Jo oftere rengøringen udføres, desto længere bibeholdes de selvrensende fladers selvrensende evne. Ovnen kan rengøres med Rengøringsfunktionen, så ofte det er nødvendigt.

### Inden udførelse af rengøring

Tag ribberammer, udtræk, tilbehør samt fade og beholdere ud af ovnrummet.

### Rengøre ovnbund og indvendig ovndør

Fjern grove tilsmudsninger på ovnbunden, indvendig på ovndøren og på ovnbelysningen. Ellers kan der opstå pletter, som ikke senere kan fjernes.

### Pas på!

Brug ikke ovnrens på de selvrensende overflader. Overfladerne tager skade. Hvis der alligevel skulle komme ovnrens på disse flader, skal det straks duppes af med vand og en svamp. Gnid ikke, og brug ikke skurende rengøringsmidler.

#### **Advarsel – Fare for forbrænding!**

 Apparatet bliver meget varmt på ydersiden under Rengøringsfunktionen. Rør aldrig ved apparatets dør. Lad apparatet køle af. Hold børn på sikker afstand.

### Indstille Rengøringsfunktion

Sørg for, at alle anvisninger om forberedelse er blevet udført, inden Rengøringsfunktionen indstilles.

Varigheden af Rengøringsfunktionen er fast indstillet til 1 time. Den kan ikke ændres.

1. Tryk let på feltet **menu**.  
Valglisten for driftstyperne vises.
2. Tryk let på tekstfeltet "Rengøring".
3. Tryk let på tekstfeltet "EcoClean".
4. Start med tasten start/stop .  
Varigheden tælles ned i displayet.  
Opvarmingslinjen vises ikke ved Rengøringsfunktionen.  
Rengøringsfunktionen starter.

Luft ud i køkkenet, mens Rengøringsfunktionen er i gang.



Når Rengøringsfunktionen er afsluttet, lyder der et signal. I displayet vises varigheden 00m 00s. Sluk for apparatet med tasten on/off .

### Forskyde sluttid

Sluttiden kan forskydes til et senere tidspunkt. Tryk let på tekstfeltet "Slut" inden start, og forskyd sluttiden med betjeningsringen.

Efter starten går apparatet i venteposition. Sluttiden kan ikke længere ændres.

### Afbryde

Sluk for apparatet med tasten on/off , hvis Rengøringsfunktionen skal afbrydes. Driften kan ikke længere sættes på pause med tasten start/stop .

**Bemærk:** Driftstime-tælleren bliver ikke nulstillet. Opfordringen til at udføre Rengøringsfunktionen vises stadigvæk i displayet.

### Efter udførelse af rengøringsfunktionen

Tør eventuelt ovnrummet af med en fugtig klud, når det er kølet af.

**Bemærk:** Under driften og under Rengøringsfunktionen kan der danne sig rødlige pletter på ovnens flader.

Dette er ikke rust, men rester af levnedsmidler. Pletterne udgør ingen sundhedsfare og indskrænker ikke de selvrensende fladers selvrensende evne.

## Afkalkning

For at bevare apparatet funktionsdygtigt skal det afkalkes regelmæssigt.

Afkalkningen består af flere trin. Af hygiejniske grunde skal afkalkningen altid være helt afsluttet, før apparatet er driftsklart igen. Afkalkningen varer i alt ca. 70 - 95 minutter.

- Afkalkning (ca. 55 - 70 minutter), tøm efterfølgende vandbeholderen, og fyld den igen
- Første skylning (ca. 9 - 12 minutter), tøm efterfølgende vandbeholderen, og fyld den igen
- Anden skylning (ca. 9 - 12 minutter), tøm efterfølgende vandbeholderen, og tør den

Hvis afkalkningen afbrydes (f.eks. som følge af strømsvigt eller slukning af apparatet), vises en opfordring til at skylle apparatet to gange, når apparatet tændes igen. Indtil den anden skylning er afsluttet, er apparatet spærret for anden brug.

Det afhænger af vandets hårdhedsgrad og hyppigheden af anvendelsen, hvor ofte apparatet skal afkalkes. Når apparatet kun kan anvendes 5 gange eller derunder med damp, inden det skal afkalkes, vises en meddelelse om afkalkning i displayet. Når apparatet tændes, vises antallet af de resterende anvendelser. På den måde kan afkalkningen planlægges i god tid.

## Start

### Pas på!

- Beskadigelse af apparat: Anvend kun det flydende afkalkningsmiddel, som er anbefalet af os. Afkalkningens indvirkningstider er afstemt efter det pågældende afkalkningsmiddel. Andre afkalkningsmidler kan beskadige apparatet. Afkalkningsmiddel bestill.-nr. 311 680
- Afkalkningsvæske: Der må ikke komme afkalkningsvæske eller afkalkningsmiddel på betjeningsfeltet eller på andre af apparatets overflader. Overfladerne bliver beskadiget. Hvis det alligevel skulle ske, skal afkalkningsvæsken straks fjernes med vand.

Hvis apparatet er blevet anvendt med damp inden afkalkningen, skal det først slukkes, så det resterende vand kan blive pumpet ud af fordampningssystemet.

1. Bland 400 ml vand og 200 ml flydende afkalkningsmiddel til en afkalkningsvæske.
2. Start med tasten on/off ①.
3. Tag vandbeholderen ud, og fyld den med afkalkningsvæske.
4. Sæt vandbeholderen fyldt med afkalkningsvæske helt ind på plads.
5. Luk panelet.
6. Tryk let på feltet **menu**. Valglisten for driftstyperne vises.
7. Tryk let på tekstfeltet "Rengøring".
8. Tryk let på tekstfeltet "Afkalkning". Afkalkningens varighed vises. Den kan ikke ændres.
9. Start med tasten start/stop ▷.

Apparatet bliver afkalket. Varigheden tælles ned i displayet.

Når varigheden er afsluttet, lyder der et signal.

### Første skylning

1. Luk panelet op.
2. Tag vandbeholderen ud, skyl den grundigt, fyld den med vand, og sæt den ind igen.
3. Luk panelet.
4. Start med tasten start/stop ▷.

Apparatet skyller.

Når varigheden er afsluttet, lyder der et signal.

### Anden skylning

1. Luk panelet op.
2. Tag vandbeholderen ud, skyl den grundigt, fyld den med vand, og sæt den ind igen.
3. Luk panelet.
4. Start med tasten start/stop ▷.

Apparatet skyller.

Når varigheden er afsluttet, lyder der et signal.

### Slutrensning

1. Luk panelet op.
2. Tøm vandbeholderen, og tør den.
3. Sluk for apparatet med tasten on/off ①. Afkalkningen er afsluttet, og apparatet er driftsklart igen.

## Ribberammer

Med omhyggelig pleje og rengøring kan apparatet bevares smukt og funktionsdygtigt i lang tid. Her beskrives, hvordan ribberammerne kan tages ud og rengøres.

### Afmontere/montere ribberammer

#### **⚠ Advarsel – Fare for forbrænding!**

Ribberammerne bliver meget varme. Rør aldrig ved ribberammerne, når de er varme. Lad altid apparatet køle af. Hold børn på sikker afstand.

#### Afmontere ribberammer

1. Løft ribberammen lidt op foran **a**, og træk den ud af bøsningen **b** (figur **1**).
2. Træk derefter hele ribberammen fremad, og tag den ud (figur **2**).

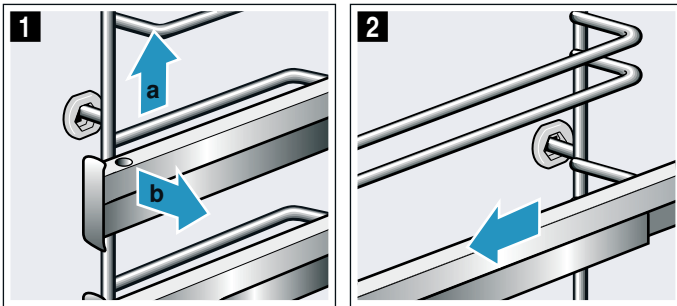

Rengør ribberammerne med opvaskemiddel og en opvaskesvamp. Anvend en børste til hårdnakket snavs.

#### Montere ribberammer

Ribberammerne passer kun i hhv. højre eller venstre side. Udtræksskinnerne skal kunne trækkes ud fremad.

1. Stik først ribberammen ind i midten i den bageste bøsning **a**, indtil ribberammen ligger an mod ovnrummets væg, og tryk den bagud **b** (figur **1**).
2. Stik den derefter ind i den forreste bøsning **c**, indtil ribberammen også her ligger an mod ovnrummets væg, og tryk den nedad **d** (figur **2**).

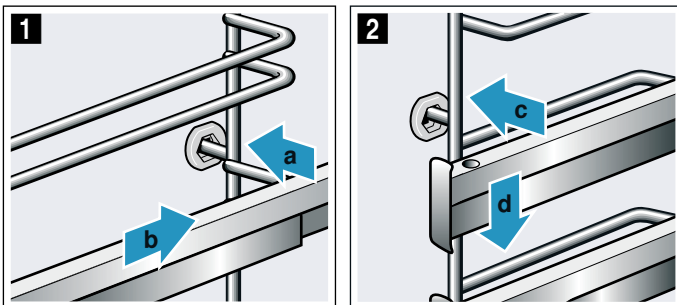

## Apparatets dør

Med omhyggelig pleje og rengøring kan apparatet bevares smukt og funktionsdygtigt i lang tid. Her beskrives, hvordan apparatets dør kan rengøres.

### Afmontere/montere ovndør

Ved rengøring, eller når glasruderne i ovndøren skal afmonteres, kan ovndøren tages af.

Der er placeret en låsepal i begge ovndørens hængsler. Når låsepalerne er vippet ned, (figur **1**), er ovndøren sikret. Den kan ikke tages af.

Når låsepalerne er vippet op (figur **2**), fordi ovndøren skal tages af, er hængslerne sikret. De kan ikke smække i.

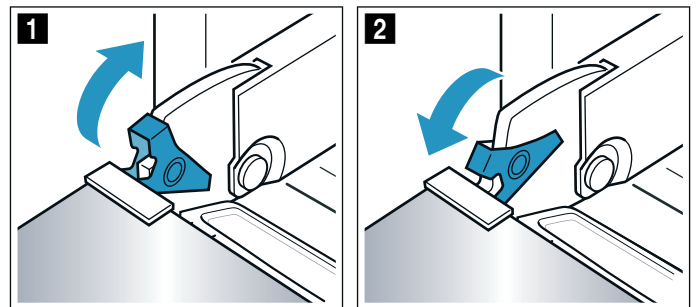

#### **⚠ Advarsel**

#### **Fare for tilskadekomst!**

- Når hængslerne ikke er sikret, kan de smække i med stor kraft. Sørg for, at låsepalerne altid er helt vippet ned hhv. helt vippet op, når ovndøren skal tages af.
- Ovndørens hængsler bevæger sig, når døren åbnes eller lukkes, hvorved fingre kan blive klemt. Rør ikke ved området omkring hængslerne med hænderne.

#### Afmontere ovndør

1. Åbn ovndøren helt.
2. Vip de to låsepaler i venstre og højre side op (figur **1**).
3. Åbn ovndøren, til den når anslaget **a**. Hold i venstre og højre side i ovndøren med begge hænder **b**, og træk ovndøren op og af (figur **2**).

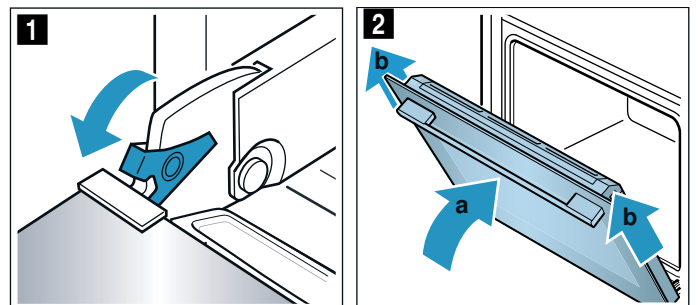



**Montere ovndør**

Ovndøren monteres igen i den omvendte rækkefølge.

1. Når ovndøren sættes på plads, er det vigtigt, at begge hængsler føres lige ind i åbningerne (figur **1**). Skyd ovndøren ind til anslaget.
2. Åbn ovndøren helt. Vip de to låsepaler ind igen (figur **2**).

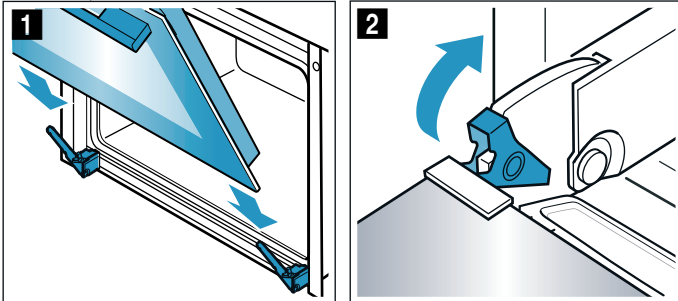

3. Luk ovndøren.

**Afmontere/montere ovndørens glaseruder**

For at lette rengøringen kan glaseruderne i apparatets dør afmonteres. Om nødvendigt, f.eks. hvis apparatet er indbygget højt over gulvet, kan hele døren tages af og lægges på et plant underlag.

**Fastlåsning af apparatets dør**

1. Åbn ovndøren helt.
2. Vip de to låsepaler i venstre og højre side op (figur **1**).
3. Luk apparatets dør, til den når anslaget (figur **2**).

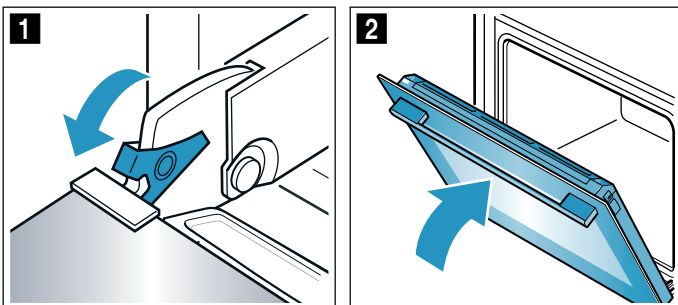
**Afmontage af glaseruder**

1. Tryk på afdækningen i højre og venstre side (figur **1**).
2. Tag afdækningen af (figur **2**).

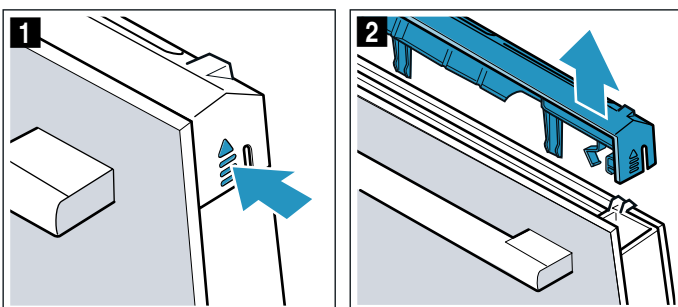

3. Træk den indvendige glaserude ud (figur **3**), og læg den forsigtigt på et plant underlag.

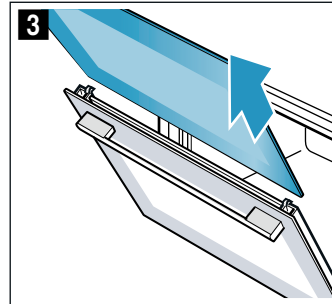

4. Frigør tætningen på begge sider, og tag den af (figur **4**).

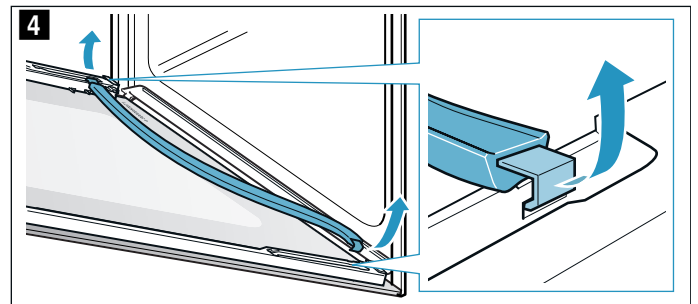

5. Træk mellemruden ud (figur **5**), og læg den forsigtigt på et plant underlag.

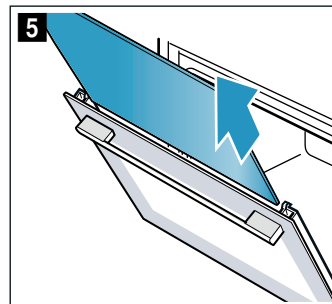

6. Kondensatlisten kan om nødvendigt tages af til rengøring. Hertil skal ovndøren åbnes helt (figur **6**).
7. Vip kondensatlisten opad, og træk den ud (figur **7**).

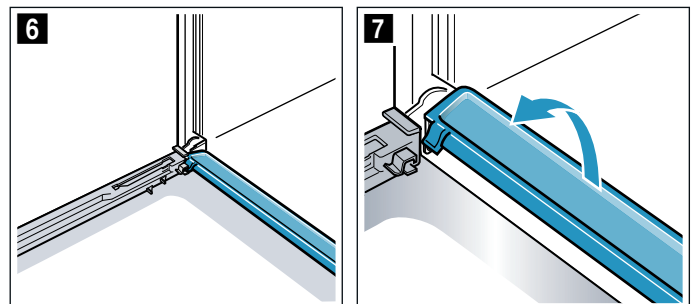

Rengør glaseruderne med et rengøringsmiddel til glas og en blød klud. Tør kondensatlisten af med en klud og varmt opvaskevand.

**⚠ Advarsel**

**Fare for tilskadecomst!**

- Ridser i ovndørens glas kan få det til at springe. Anvend ikke glasskrabere, aggressive eller skurende rengøringsmidler.
- Ovndørens hængsler bevæger sig, når døren åbnes eller lukkes, hvorved fingre kan blive klemt. Rør ikke ved området omkring hængslerne med hænderne.
- Komponenterne indvendig i ovndøren kan have skarpe kanter. Brug beskyttelseshandsker.

**Montage af glasruder**

1. Åbn ovndøren helt, og sæt kondensatlisten på plads igen. Hertil skal listen stikkes ind lodret oppefra og drejes nedad (figur 1).

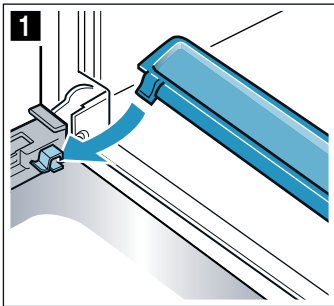

2. Skyd mellemruden ind, og kontroller, at ruden bliver anbragt korrekt i holderen forneden (figur 2).

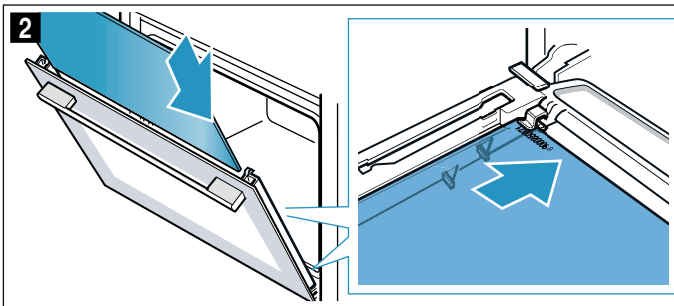

3. Tryk mellemruden til foroven (figur 3).

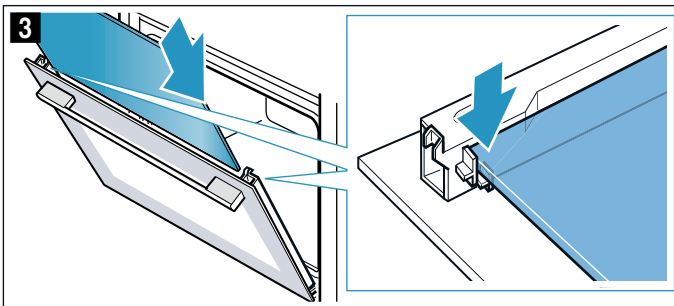

4. Sæt tætningen på plads igen i højre og venstre side (figur 4).

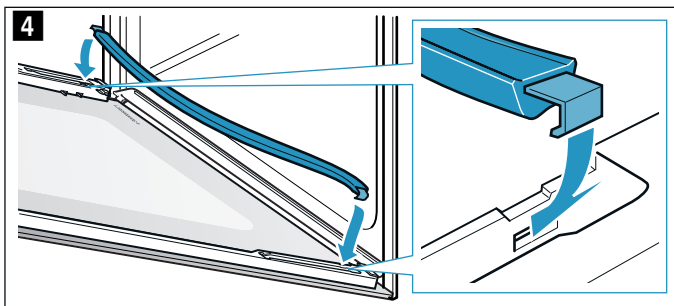

5. Skyd den indvendige glasrude ind. Sørg for, at den blanke side af ruden vender udad, og at udskæringerne i højre og venstre side befinder sig foroven. Ruden skal være anbragt korrekt i holderne (figur 5).

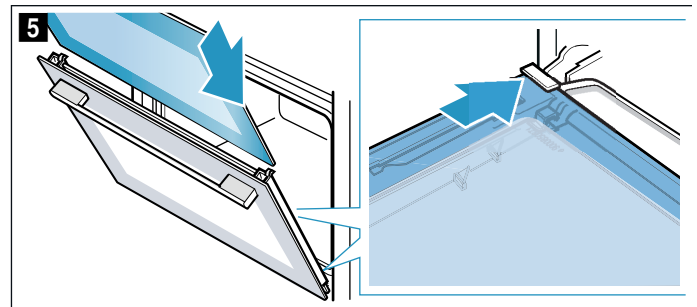

6. Tryk den indvendige glasrude til foroven (figur 6).

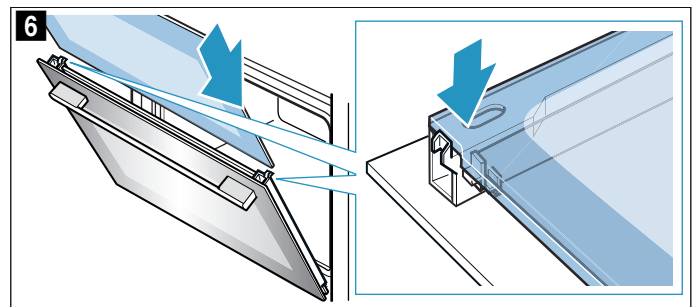

7. Sæt afdækningen på, og tryk den fast, til den går hørbart i indgreb (figur 7).

8. Åbn ovndøren helt igen.

9. Vip de to låsepaler i venstre og højre side i (figur 8).

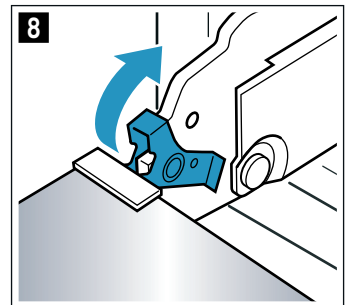
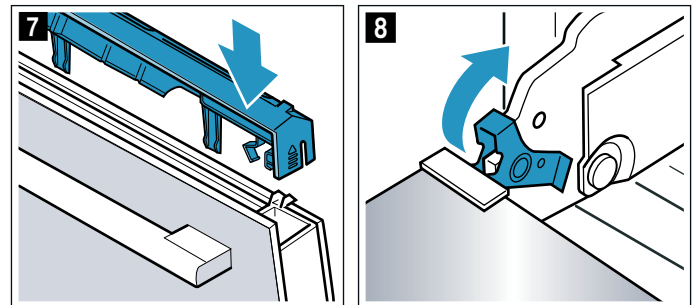

10. Luk ovndøren.

**Pas på!**

Ovnen må først bruges igen, når glasruderne er korrekt monteret.

## Hvad skal jeg gøre, hvis der opstår en fejl?

Hvis der opstår en fejl, skyldes dette ofte en bagatel. Prøv selv at afhjælpe fejlen ved hjælp af tabellen, inden kundeservice kontaktes.

### Selvafhjælpning af fejl

Ofte er det ganske let selv at afhjælpe en teknisk fejl ved apparatet.

Hvis en ret ikke lykkes som ønsket, findes der mange tips og anvisninger om tilberedning i slutningen af denne brugsvejledning. → "Testet i vores prøvekokken" på side 39

Fejl	Mulig årsag	Afhjælpning / tips
Apparatet virker ikke.	Sikring defekt.	Kontroller sikringen i sikringsskabet.
	Strømafbrydelse	Kontroller, om belysningen i køkkenet eller andre køkkenapparater fungerer.
I displayet vises "Sprache Deutsch".	Strømafbrydelse	Indstil sprog og klokkeslæt igen.
Klokkeslæt vises ikke, når apparatet er slukket.	Grundindstilling er ændret.	Korriger Grundindstilling for urdisplay.
Apparatet varmer ikke, i displayet lyser symbolet [Z].	Demo-modus er aktiveret i Grundindstillingerne.	Afbryd kort strømforsyningen til apparatet (deaktiver sikringen i sikringsskabet), og deaktiver derefter indenfor 3 minutter demo-modus i Grundindstillingerne.
Apparatet starter ikke, og i displayet vises "Ovnrum for varmt"	Ovnrummet er for varmt til den valgte ret eller ovnfunktion	Lad ovnrummet køle af, og start igen
Betjeningsringen er faldet ud af lejrinen i betjeningsfeltet.	Betjeningsringen er ved et uheld gået ud af indgreb.	Betjeningsringen kan tages af. Placer ganske enkelt betjeningsringen i lejrinen på betjeningsfeltet igen, og tryk den ind, til den går i indgreb og igen kan drejes som sædvanligt.
Betjeningsringen kan ikke drejes med lethed.	Der har samlet sig snavs under betjeningsringen.	Betjeningsringen kan tages af. Betjeningsringen kan tages ud af lejrinen ved at trække i den, til den går ud af indgreb. Eller tryk på kanten af betjeningsringen, så den vipper og dermed er let at få fat i. Rengør forsigtigt betjeningsringen og dens lejrning på apparatet med opvaskevand og en klud. Tør efter med en blød klud. Anvend ikke aggressive eller skurende rengøringsmidler. Må ikke lægges i blød eller rengøres i opvaskemaskine. Tag ikke betjeningsringen af alt for ofte, fordi dens lejrning kan blive ustabil.
Home Connect fungerer ikke korrekt.		Gå ind på <a href="http://www.home-connect.com">www.home-connect.com</a>
Drift med damp eller afkalkning starter ikke eller fortsætter ikke	Vandbeholderen er tom	Fyld vandbeholderen
	Panelet er åbent	Luk panelet
	Afkalkning spærrer for drift med damp	Udfør afkalkning
	Sensor defekt	Kontakt kundeservice
Apparatet opfordrer til udførelse af skylning	Strømtilførslen har været afbrudt, eller apparatet har været slukket under afkalkningen	Udfør skylning to gange, når der igen er tændt for apparatet
Apparatet opfordrer til udførelse af afkalkning, uden at tælleren er blevet vist forinden	Det indstillede vandhårdhedsområde er for lavt	Udfør afkalkning Kontroller det indstillede vandhårdhedsområde, og korriger evt.
Tasterne blinker	Dette er normalt og skyldes kondensvand bag betjeningspanelet	Så snart kondensvandet er fordampet, blinker tasterne ikke mere
Resultatet af tilberedning med anvendelse af damp er for fugtigt eller for tørt	Der er valgt en forkert dampintensitet	Vælg en højere eller lavere dampintensitet

## da Hvad skal jeg gøre, hvis der opstår en fejl?

Meddelelsen "Fyld vandbeholder" vises, selv om beholderen er fyldt	Panelet er åbent	Luk panelet
	Vandbeholderen er ikke gået i indgreb	Tryk vandbeholderen i indgreb → "Damp" på side 17
	Sensor defekt	Kontakt kundeservice
	Vandbeholderen er faldet på gulvet. Stødet har medført, at komponenter inde i vandbeholderen har løsnet sig, vandbeholderen er utæt.	Bestil en ny vandbeholder
Panelet åbnes ikke, så vandbeholderen kan ikke tages ud	Stikket er ikke sat i stikkontakten	Tilslut apparatet til strømnettet
	Strømafbrydelse	Kontroller, om andre køkkenapparater fungerer
	Sikring defekt	Kontroller, om apparatets sikring i sikringsskabet er i orden
	Sensoren for feltet ☰ er defekt	Kontakt kundeservice Tøm om nødvendigt vandbeholderen: Luk apparatets dør op, tag fat i panelet i højre og venstre side med fingrene, og træk det ud
Ved dampning opstår der ekstremt meget damp	Apparatet bliver automatisk kalibreret	Dette er normalt
Ved dampning dannes der gentagne gange ekstremt meget damp	Apparatet kan ikke kalibreres automatisk ved korte tilberedningstider	Nulstil apparatet til fabriksindstillingerne, og udfør kalibreringen igen
Der lyder en "ploppende" lyd under tilberedning	Kulde/varme-effekt ved dybfrostvarer, som skyldes vanddamp	Ikke mulig

### **Advarsel – Fare for tilskadekomst!**

Forkert udførte reparationer er farlige. Forsøg aldrig at reparere apparatet selv. Kun serviceteknikere, der er uddannet af os, må udføre reparationer. Kontakt kundeservice, hvis apparatet er defekt.

### **Advarsel – Fare for elektrisk stød!**

Fagligt ukorrekte reparationer er farlige. Reparationer må kun udføres af en kundeservicetekniker, der er uddannet af os. Det samme gælder udskiftning af tilslutningsledninger. Træk netstikket ud af kontakten, eller slå sikringen fra i sikringsskabet, hvis apparatet er defekt. Kontakt kundeservice.

### **Fejlmeddelelser i displayet**

Sluk for apparatet med tasten on/off , og tænd det igen, hvis der vises fejlmeddelelser i displayet, som indeholder "D" eller "E", f.eks. D0111 eller E0111.

Hvis der kun var tale om en forbigående fejl, forsvinder fejlmeddelelsen. Kontakt kundeservice, og angiv den nøjagtige fejlmeddelelse, hvis fejlmeddelelsen vises igen.

### **Maksimal driftstid**

Hvis der ikke foretages indstillinger af apparatet i flere timer, standser opvarmningen automatisk. På den måde forhindres en utilsigtet vedvarende drift.

Det afhænger af indstillingerne for den pågældende driftstype, hvornår den maksimale driftstid nås.

#### **Maksimal driftstid nået**

I displayet vises en meddelelse om, at den maksimale driftstid nået.

Tryk let på et felt, eller drej på betjeningsringen for at fortsætte driften.

Sluk for apparatet med tasten on/off , når det ikke længere skal bruges.

**Tip:** Indstil en varighed for at undgå, at apparatet utilsigtet slukkes, f.eks. ved meget lange tilberedningstider. Apparatet varmer, indtil den indstillede varighed er udløbet.

### **Ovnbelysning**

Ovnbelysningen i dette apparat er udstyret med en eller flere LED-pærer med lang levetid.

Kontakt kundeservice, hvis glasafdækningen eller pæren alligevel skulle blive defekt. Lampeafdækningen må ikke fjernes.

## Kundeservice

Kontakt kundeservice, hvis apparatet skal repareres. Vi finder altid en passende løsning, også for at undgå unødvendige kundeservicebesøg.

### E-nummer og FD-nummer

Opgiv altid apparatets fuldstændige modelnummer (E-nr.) og fabriksnummeret (FD-nr.) ved kontakt med kundeservice, fordi dette sætter os i stand til at yde god og kvalificeret service. Typeskiltet med numrene kan ses, når apparatets dør åbnes.

Ved nogle apparater, som er udstyret med damp, er typeskiltet placeret bag panelet.

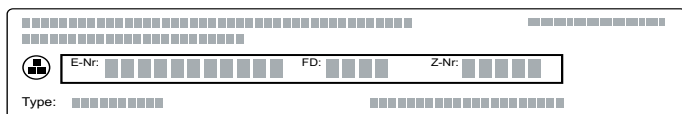

Det er en god ide at notere apparatets data og telefonnummeret til kundeservice her, så det i givet fald er let at finde oplysningerne.

<b>E-nr.</b>		<b>FD-nr.</b>	
<b>Kundeservice</b> 			

Bemærk, at et kundeservicebesøg ikke er gratis, hvis der er tale om en fejlbetjening, heller ikke indenfor garantitiden.

Kontaktdataene for alle lande findes i vedlagte kundeservice-fortegnelse.

### Reparationsordre og rådgivning i tilfælde af fejl DK 44 89 89 85

Stol på producentens kompetence. På den måde sikres det, at reparationer udføres af uddannede serviceteknikere, som ligger inde med de originale reservedele, der passer til det pågældende apparat.

## Retter

Der kan tilberedes mange forskellige retter med driftstypen "Retter". Apparatet vælger den optimale indstilling.

For at opnå et godt resultat må ovnrummet ikke være for varmt til den valgte ret. Hvis dette skulle være tilfældet, vises en meddelelse i displayet. Lad ovnrummet køle af, og start igen.

### Anvisninger om indstillinger

- Resultatet afhænger af levedsmidlernes kvalitet og af fadets eller beholderens størrelse og art. Anvend altid førsteklases levedsmidler, og kun kød, der har køleskabstemperatur. Dybfrostretter skal tages direkte ud af fryseren og anvendes.
- Ved nogle retter foreslås en temperatur, ovnfunktion og tilberedningstid. Temperaturen og tilberedningstiden kan om ønsket ændres.
- Ved andre retter skal vægten angives. Angiv altid den samlede vægt, med mindre apparatet opfordrer til noget andet. Her foretager apparatet selv indstillingen af tid og temperatur. Det er ikke muligt at indstille en vægt, der ligger udenfor de angivne vægtområder.
- Ved stegeretter, hvor apparatet selv vælger temperatur, kan der forekomme temperaturer helt op til 300 °C. Vær derfor opmærksom på, at der skal anvendes tilstrækkeligt varmebestandige fade og beholdere.
- Apparatet viser meddelelser, f.eks. om fade og beholdere, rillehøjde eller tilsætning af væde ved kød. Ved nogle retter er det f.eks. nødvendigt at vende retten eller at røre rundt under tilberedningen. Alt dette vises i displayet kort efter starten. Et lydssignal gør opmærksom på det rigtige tidspunkt for den pågældende handling.
- Der findes anvisninger om egnede fade og beholdere samt tips og tricks om tilberedningen i slutningen af denne brugsanvisning. → "Testet i vores prøvekøkken" på side 39

### Dampunderstøttelse

Ved nogle retter bliver dampfunktionen automatisk aktiveret. Der findes generelle anvisninger om dampfunktionen i det pågældende kapitel. → "Damp" på side 17

### Advarsel – Fare for skoldning!

Der kan komme meget varm damp ud, når døren åbnes. Afhængigt af temperaturen er damp ikke altid synlig. Stå ikke for tæt på apparatet, når døren åbnes. Luk apparatets dør forsigtigt op. Hold børn på sikker afstand.

### Stegetermometer

Ved nogle retter kan stegetermometeret også anvendes. Så snart stegetermometeret er stukket ind i apparatet, vises de retter, som egner sig til tilberedning med det. Ovntemperaturen og kernetemperaturen kan ændres. → "Stegetermometer" på side 23

## Vælge en ret

Retterne er opbygget med en ensartet struktur:

- Kategori
- Levnedsmiddel
- Ret

I den efterfølgende tabel findes de forskellige kategorier med de tilhørende retter. Under hver type er der angivet flere forskellige retter.

Kategorier	Retter
Kager, brød, pizza	Kager
	Småt bagværk
	Småkager
	Brød
	Rundstykker
	Krydret bagværk, pizza, quiche
Tærter/gratiner, souffléer	Krydret gratin, fersk, tilberedte ingredienser
	Lasagne, fersk
	Kartoffelgratin, rå ingredienser, 4 cm høj
	Sød tærte, ferske ingredienser
	Soufflé i portionsforme
Dybfrostprodukter	Pizza
	Rundstykker
	Gratiner / tærter
	Kartoffel-produkter
	Fjerkræ, fisk
	Grøntsager
Fjerkræ	Kylling
	And, gås
	Kalkun
Kød	Svinekød
	Oksekød
	Kalvekød
	Lammekød
	Vildt
	Køddretter
	Fisk
Fisk	Fisk, hel
	Fiskefileter
	Fiskekoteletter
	Fiskeretter
	Skaldyr
Tilbehør, grøntsager	Grøntsager
	Kartofler
	Ris
	Korn
	Bælgfrugter
	Pasta, Klöße
	Æg

Kategorier	Retter
Desserter, kompot	Creme caramel
	Germknödel (østrigsk ret)
	Yoghurt i glas
	Mælkeris
Henkogning, saftpresning, desinficering	Frugtkompot
	Henkogning
	Saftpresning
Genopvarmning, opvarmning	Desinficering af sutteflasker
	Grøntsager
	Menu
	Bagværk
Optøning af retter	Tilbehør
	Frugt, grøntsager

## Bagesensor

Apparatet er udstyret med en bagesensor. Den bliver automatisk aktiveret, når der vælges bagværk på listen i følgende kategorier. Når bagesensoren er aktiveret, vises symbolet  i displayet.

Kategori	Type	Retter
Kager, brød, pizza	Kager	Kager i form
		Kager på plade
		Wähe/tærte
	Småkager	Bagværk af butterdej
		Muffins
		Bagværk af gærdej
Krydret bagværk, pizza, quiche	Krydret bagværk, quiche	
	Pizza	
	Flammkuchen	
Dybfrostprodukter	Kartoffel-produkter	Kartoffel-produkter

Her overtager apparatet kontrollen. Herfra styrer apparatet bageprocessen fuldautomatisk, og der kræves ikke flere indstillinger. Apparatet slukkes automatisk, så snart bagværket er færdigt. Der lyder et signal. Varigheden er omtrent den samme som i opskriften for det pågældende bagværk og vises ikke. Drift med bagesensoren kan kun startes, når ovnen er kold.

Alle andre bagværksskategorier kan ikke overvåges af bagesensoren. Her foreslås en gennembrøvet indstilling med mulighed for at foretage ændringer.

Bageforme af mørkt metal er bedst egnede. Anvend ikke bageforme af silikone eller tilbehør, som indeholder silikone. Bagesensoren bliver beskadiget.

Så længe der vises "Luk ikke ovndør op" i displayet, er bagesensoren aktiveret. Luk ikke ovndøren op, fordi indstillingerne ellers bliver afbrudt. Apparatet giver mulighed for at fortsætte tilberedningen. Apparatet fortsætter med at varme, og den foreslåede tid kan tilpasses. Resten af processen skal man selv overvåge.

## Indstilling af en ret

Apparatet giver en komplet vejledning om indstillingsproceduren for den valgte ret.

Der kan blades gennem de enkelte niveauer med betjeningsringen.

1. Tryk let på feltet **menu**.  
Valglisten for driftstyperne vises.
2. Tryk let på tekstfeltet "Assist".  
Kategoriene vises.
3. Tryk let på den ønskede kategori.  
Levnedsmidlerne i kategorien vises.
4. Tryk let på det ønskede levnedsmiddel.  
De enkelte retter vises.
5. Tryk let på den ønskede ret.  
I displayet vises de tilhørende indstillinger. Ved mange af retterne kan indstillingerne tilpasses efter eget ønske.  
Ved nogle retter skal vægten angives.  
**Tip:** Med tekstfeltet "Tip" vises oplysninger om tilbehør og rillehøjde.
6. Start med tasten start/stop ▷.  
Varigheden tælles ned i displayet.  
Apparatet begynder at varme.

Når varigheden er afsluttet, lyder der et signal. Apparatet holder op med at varme.

Sluk for apparatet med tasten on/off ⏻, når retten er færdig.

### Eftertilberedning

Når varigheden er afsluttet, er det ved nogle retter muligt at eftertilberede retten, hvis resultatet ikke er som ønsket.

I displayet vises et spørgsmål, om der ønskes eftertilberedning. Tryk let på tekstfeltet "Eftertilberedning", hvis retten skal eftertilberedes. Der vises en foreslået varighed, som kan ændres. Start med tasten start/stop ▷.

**Bemærk:** Eftertilberedning kan udføres så ofte, det ønskes.

Tryk let på tekstfeltet "Afslut", hvis tilberedningen er som ønsket.

Sluk for apparatet med tasten on/off ⏻.

### Forskyde sluttid

Ved nogle retter kan sluttiden forskydes til et senere tidspunkt. Tryk inden starten let på tekstfeltet "Slut", og forskyd sluttiden med betjeningsringen.

Efter starten går apparatet i venteposition. Sluttiden kan ikke længere ændres.

### Ændre og afbryde

Efter start kan indstillingerne ikke længere ændres.

Sluk for apparatet med tasten on/off ⏻, hvis driften skal afbrydes. Driften kan ikke længere sættes på pause med tasten start/stop ▷.

## Testet i vores prøvekøkken

Her findes et udvalg af retter samt de optimale indstillinger til dem. Vi viser dig, hvilken ovnfunktion og temperatur der er bedst egnet til din ret. Der findes oplysninger om det rigtige tilbehør samt om den rille, der skal anvendes. Der er tips om fade og beholdere samt om tilberedningen.

**Bemærk:** Der kan opstå meget vanddamp i ovnrummet ved tilberedning af fødevarer.

Apparatet er meget energieffektivt og afgiver kun lidt varme udadtil under brug. På grund af de høje temperaturforskelle mellem apparatets ovnrum og apparatets udvendige dele, kan der dannes kondens ved dør, betjeningsområde eller skabsfronter i nærheden. Det er et normalt, fysisk betinget fænomen. Kondensat kan reduceres ved forvarmning eller forsigtig døråbning.

Ved dampning eller ved brug med damp er det ønskeligt, at der dannes vanddamp i ovnrummet. Tør ovnrummet af efter stegning, når det er kølet af.

### Brug ikke silikoneforme

Vi anbefaler at anvende mørke bageforme af metal for at få et optimalt tilberedningsresultat.

### Pas på!

Anvend ikke bageforme af silikone eller silikoneholdige bagefolier, afdækninger eller tilbehør. Bagesensoren kan blive beskadiget.

Bagesensoren kan også blive beskadiget, selvom den ikke er i brug.

Undtagelser:

- Bagepapir med silikonebelægning kan anvendes.
- Hvis der er leveret et stegetermometer med, kan det anvendes.

### Kager og småkager

Apparatet har mange ovnfunktioner til tilberedning af kager og småkager. Indstillingstabellerne indeholder optimale indstillinger til mange retter.

Bemærk også henvisningerne i afsnittet om hævning af dej.

Anvend kun apparatets originale tilbehør. Det er tilpasset optimalt til ovnrummet og driftstyperne.

### Bagning med damp

Bestemt bagværk (f.eks. gærbagværk) får en mere sprød skorpe og en mere skinnende overflade med damp. Bagværket tørrer ikke lige så meget ud.

Bagning med damp er kun muligt i et lag.

Nogle retter bliver bedre, hvis de bages i flere trin. Disse er anført i tabellen.

### Riller

Brug de anførte riller.

### Bagning i et lag

Brug følgende riller til bagning i et lag:

- Højt bagværk: Rille 2
- Fladt bagværk: Rille 3

Vælg mellem højde 1, 2, 3 og 4 ved brug af ovnfunktionen 4D varmluft.

### Bagning i flere lag

Brug 4D-varmluft. Bagværk på plader eller i bageforme, der sættes i ovnen samtidigt, er ikke nødvendigvis færdige på samme tid.

Bagning i to lag:

- Universalbradepande: Rille 3  
Bageplade: Rille 1
- Bageforme på risten  
Første rist: Rille 3  
Anden rist: Rille 1

Bagning i tre lag:

- Bageplade: Rille 5  
Universalbradepande: Rille 3  
Bageplade: Rille 1

Bagning i fire lag:

- 4 riste med bagepapir  
Første rist: Rille 5  
Anden rist: Rille 3  
Tredje rist: Rille 2  
Fjerde rist: Rille 1

Der kan spares op til 45 procent energi ved at tilberede retter samtidigt. Stil bageformene ved siden af hinanden eller forskudt over hinanden i ovnrummet.

### Tilbehør

Sørg for altid at bruge egnet tilbehør og sætte det ind den rigtige vej.

### Rist

Sæt risten ind med den åbne side mod ovndøren og krumningen nedad. Stil altid fade og forme på risten.

### Universalbradepande eller bageplade

Skub forsigtigt universalbradepanden eller bagepladen mod anslaget, med krumningen mod ovndøren.

Brug universalbradepanden ved tilberedning af saftholdige kager, så ovnrummet ikke bliver tilsmudset af saft, der løber over.

### Bageforme

Bageforme af mørkt metal er bedst egnede.

Forme af lyst metal, keramikforme og glas forlænger bagetiderne, og bagværket bliver ikke så jævnt bagt.

Hvis du bager med disse bageforme og vil bruge over-/undervarme, sættes bageformen i rille 1.

Ved bagning med damp skal bageformene være varme- og dampbestandige.

### Bagepapir

Brug kun bagepapir, som egner sig til den valgte temperatur. Klip altid bagepapiret, så det passer til pladen.

### Anbefalede indstillingsværdier

I tabellen findes den optimale ovnfunktion til forskellige slags bagværk. Temperatur og bagetid afhænger af dejens beskaffenhed og mængde. Derfor er der angivet indstillingsområder. Prøv først med de laveste værdier. En lavere temperatur giver en mere ensartet brunng. Om nødvendigt kan der indstilles en højere temperatur næste gang.

**Bemærk:** Bagetiden kan ikke forkortes ved at bruge en højere temperatur. Kager eller småkager bliver i så fald kun bagt færdigt udvendigt, men ikke indvendigt.



Indstillingsværdierne gælder for isætning af retten i en kold ovn. På den måde kan der spares op til 20 procent energi. Hvis ovnen forvarmes, bliver den anførte bagetid reduceret med nogle minutter.

Ved visse retter er forvarmning nødvendig, og dette er anført i tabellen. Sæt først retten og tilbehøret ind i ovnen, når forvarmningen er afsluttet.

Ved bagning efter egen opskrift kan lignende bagværk i tabellen bruges som rettesnor. Der findes flere oplysninger under tips om bagning efter indstillingstabellen.







Tag tilbehør, som ikke skal bruges, ud af ovnrummet. På den måde opnås et optimalt tilberedningsresultat, og der spares op til 20 procent energi.

Anvendte ovnfunktioner:

-  4D varmluft
-  Over-/undervarme
-  Pizzatrin

Dampintensitetens trin er anført som tal i tabellen:

- 1 = lav
- 2 = mellem
- 3 = høj

Ret	Tilbehør / service	Rillehøjde	Ovnfunktion	Temperatur i °C	Dampintensitet	Varighed i min.
<b>Kager i form</b>						
Kager med rørt dej	Randform/firkantet form	2		150-170	-	50-70
Kager med rørt dej	Randform/firkantet form	2		150-160	1	50-70
Rørekage, enkel, 2 niveauer	Randform/firkantet form	3+1		140-160	-	60-80
Finkager med rørt dej	Randform/firkantet form	2		150-170	-	60-80
Frugtkage af rørt kagedej, fin	Gugelhupf-/Springform	2		160-180	-	40-60
Tærtebund af rørt kagedej	Tærteform	3		160-180	-	20-30

\* Forvarmning

\*\* 5 min. forvarmning, brug ikke lynopvarmningsfunktionen



Ret	Tilbehør / service	Rillehøjde	Ovnfunktion	Temperatur i °C	Dampintensitet	Varighed i min.
Tærtbund af rørt kagedej	Tærteform	2		150-160	1	25-35
Frugt- eller kvarkekage med bund af mørdej	Springform Ø 26 cm	2		170-190	-	60-80
Tærte, uden æggecreme	Pizzaplade	3		170-190	-	45-55
Tærte	Tærteform, sortplade	3		190-210	-	25-40
Tærte	Tærteform, sortplade	3		200-220	1	30-40
Gærkage til randform	Rillet randform	2		150-170	-	50-70
Gærkage til randform	Rillet randform	2		150-160	1	60-70
Gærkage	Springform Ø 28 cm	2		160-170	-	20-30
Gærkage	Springform Ø 28 cm	2		150-160	2	25-35
Lagkagebund, 2 æg	Tærteform	3		150-170*	-	20-30
Lagkagebund, 2 æg	Tærteform	2		150-160	1	20-35
Lagkagebund, 3 æg	Springform Ø 26 cm	2		160-170*	-	25-35
Lagkagebunde, 3 æg	Springform Ø 26 cm	2		150-160	1	10
					-	20-30
Lagkagebunde, 6 æg	Springform Ø 28 cm	2		150-170*	-	30-50
Lagkagebunde, 6 æg	Springform Ø 28 cm	2		150-160	1	10
					-	25-35

### Kager på plade

Rørekage med fyld	Bageplade	3		160-180	-	20-40
Rørekage med fyld	Bageplade	3		160-170	1	30-40
Kage med rørt dej, 2 lag	Universalbradepande + bageplade	3+1		140-160	-	30-50
Mørdejskage med tørt fyld	Bageplade	3		170-190	-	25-35
Mørdejskage med tørt fyld, 2 lag	Universalbradepande + bageplade	3+1		160-170	-	35-45
Mørdejskage med fugtigt fyld	Universalbradepande	3		160-180	-	55-65
Mørdejskage med fugtigt fyld	Universalbradepande	3		150-170	-	55-85
Tærte, uden æggecreme	Universalbradepande	3		170-190	-	45-55
Gærkage med tørt fyld	Universalbradepande	3		160-180*	-	10-15
Gærkage med tørt fyld	Bageplade	3		150-160	1	20-30
Gærkage med tørt fyld, 2 lag	Universalbradepande + bageplade	3+1		150-170	-	20-30
Gærkage med saftigt fyld	Universalbradepande	3		180-200	-	30-40
Gærkage med fugtigt fyld, 2 lag	Universalbradepande + bageplade	3+1		150-170	-	45-60
Flettet brød, kringler	Bageplade	2		160-170	-	25-35
Flettet brød, kringler	Bageplade	2		150-160	2	25-35
Roulade	Bageplade	3		180-200*	-	8-15
Roulade	Bageplade	3		180-200*	1	10-15
Julekage (tysk Stollen), 500 g mel	Bageplade	2		150-170	-	45-60
Julekage (tysk Stollen), 500 g mel	Universalbradepande	3		140-150	2	80-90
Æblerulle (tysk Strudel), sød	Universalbradepande	2		170-180	-	50-60
Æblerulle (tysk Strudel), sød	Universalbradepande	3		180-190	2	50-60
Æblerulle (tysk Strudel), frossen	Universalbradepande	3		200-220	-	35-45
Æblerulle (tysk Strudel), frossen	Universalbradepande	3		180-200	1	35-45

### Småkager

Mindre kager	Bageplade	3		160**	-	25-35
--------------	-----------	---	--	-------	---	-------

\* Forvarmning

\*\* 5 min. forvarmning, brug ikke lynopvarmningsfunktionen

Ret	Tilbehør / service	Rillehøjde	Ovnfunktion	Temperatur i °C	Dampintensitet	Varighed i min.
Mindre kager	Bageplade	3		150**	-	25-35
Småkager, 2 niveauer	Universalbradepande + bageplade	3+1		150**	-	25-35
Småkager, 3 niveauer	Bageplader + universalbageplade	5+3+1		140**	-	35-45
Muffins	Muffinplade	3		170-190	-	15-20
Muffins	Muffinplade	3		150-160	1	25-35
Muffins, 2 lag	Muffinplader	3+1		160-180*	-	15-30
Gærsmåkager	Bageplade	3		160-180	-	25-35
Gærsmåkager	Bageplade	3		150-170	-	25-35
Gærsmåkager	Bageplade	3		160-180	2	25-35
Gærsmåkager, 2 niveauer	Universalbradepande + bageplade	3+1		150-170	-	25-40
Bagværk, butterdej	Bageplade	3		170-190*	-	20-35
Bagværk, butterdej	Bageplade	3		200-220*	1	15-25
Bagværk, butterdej, 2 lag	Universalbradepande + bageplade	3+1		170-190*	-	20-45
Bagværk, butterdej, 3 lag	Bageplader + universalbageplade	5+3+1		170-190*	-	20-45
Bagværk, butterdej, fladt, 4 niveauer	4 riste	5+3+2+1		180-200*	-	20-35
Vandbakkelsesdej	Bageplade	3		200-220	-	30-40
Vandbakkelsesdej	Bageplade	3		200-220*	1	25-35
Vandbakkelsesdej, 2 niveauer	Universalbradepande + bageplade	3+1		190-210	-	35-45
Wienerbrød	Bageplade	3		160-180	-	20-30
Wienerbrød	Bageplade	3		160-180	1	25-35

### Småkager

Sprøjtede småkager	Bageplade	3		140-150**	-	25-40
Sprøjtede småkager	Bageplade	3		140-150**	-	25-40
Sprøjtede småkager, 2 niveauer	Universalbradepande + bageplade	3+1		140-150**	-	30-40
Sprøjtede småkager, 3 niveauer	Bageplader + universalbageplade	5+3+1		130-140**	-	35-55
Småkager	Bageplade	3		140-160	-	15-30
Småkager, 2 lag	Universalbradepande + bageplade	3+1		140-160	-	15-30
Småkager, 3 lag	Bageplader + universalbageplade	5+3+1		140-160	-	15-30
Marengs	Bageplade	3		90-100*	-	100-130
Marengs, 2 lag	Universalbradepande + bageplade	3+1		90-100*	-	100-150
Makroner	Bageplade	3		90-110	-	20-40
Makroner, 2 lag	Universalbradepande + bageplade	3+1		90-110	-	25-45

\* Forvarmning

\*\* 5 min. forvarmning, brug ikke lynopvarmningsfunktionen

### Tips til kager og småkager

Vil du vide, om kagen er færdigbagt.	Stik en lille træpind i kagen på det højeste sted. Når der ikke længere hænger dej fast på træpinden, er kagen færdig.
Kagen falder sammen.	Brug mindre væske næste gang. Eller indstil temperaturen 10 °C lavere, og forlæng bagetiden. Bemærk de anførte ingredienser og tilberedningshenvisninger i opskriften.
Kagen er hævet i midten, men er lavere langs kanten.	Smør kun springformens bund. Efter bagningen løsnes kagen forsigtigt med en kniv.
Frugtsaften løber over.	Brug universalbradepanden næste gang.
Småt bagværk klæber sammen under bagningen.	Der skal være ca. 2 cm fri plads omkring hver kage. Så er der tilstrækkelig plads til, at hvert stykke bagværk kan hæve og blive brunet hele vejen rundt.
Kagen er for tør.	Indstil temperaturen 10 °C højere, og forkort bagetiden.
Kagen er for lys.	Hvis du har anvendt den korrekte rille og tilbehør, skal du enten forlænge bagetiden eller skrue temperaturen op.

Kagen er for lys foroven, men for mørk forneden.	Næste gang skal du sætte kagen ind på én rille højere.
Kagen er for mørk foroven, men for lys forneden.	Næste gang skal du sætte kagen ind på én rille lavere. Vælg en lavere temperatur, og forlæng bagetiden.
Formkagen bliver for mørk i den bagerste del.	Stil ikke formen direkte op ad bagvæggen, men på midten af tilbehøret.
Kagen er for mørk.	Vælg en lavere temperatur, og forlæng eventuelt bagetiden.
Bagværket er ikke jævnt brun.	Vælg en lidt lavere temperatur. Bagepapir, der stikker ud over bagepladen, kan påvirke luftcirkulationen. Klip altid bagepapiret, så det passer til pladen. Sørg for, at bageformen ikke står direkte foran åbningerne på ovnrummets bagvæg. Brug helst samme størrelse og/eller tykkelse ved bagning af mindre bagværk.
Du har bagt i flere lag. På den øverste plade er bagværket mørkere end på den nederste.	Vælg altid 4D-varmluft ved bagning i flere lag. Bagværk på plader eller i bageforme, der sættes i ovnen samtidigt, er ikke nødvendigvis færdige på samme tid.
Kagen ser godt ud, men er ikke gen-nembagt indvendigt.	Bag kagen lidt længere ved en lavere temperatur, og brug eventuelt lidt mindre væske. Forbag bunden ved kager med fugtigt fyld. Drys bunden med mandler eller rasp, og læg derefter fyldet på.
Kagen løsner sig ikke, når den vendes ud af formen.	Lad kagen køle af i 5 til 10 minutter efter bagningen. Hvis den stadig ikke løsner sig, kan kanten forsigtigt løsnes med en kniv. Vend kagen, og læg et vådt, koldt klæde over formen et par gange. Smør formen næste gang, og drys med rasp.

## Brød og rundstykker

Apparatet har mange ovnfunktioner til bagning af brød og rundstykker. Indstillingstabellerne indeholder optimale indstillinger til mange retter.

Bemærk også henvisningerne i afsnittet om hævnning af dej.

Anvend kun apparatets originale tilbehør. Det er tilpasset optimalt til ovnrummet og driftstyperne.

### Bagning med damp

Brød og rundstykker får en mere sprød skorpe og en mere skinnende overflade med damp. Bagværket tørrer ikke lige så meget ud.

Bagning med damp er kun muligt i et lag.

### Riller

Brug de anførte riller.

### Bagning i et lag

Brug følgende riller til bagning i et lag:

- Højt bagværk: Rille 2
- Fladt bagværk: Rille 3

Vælg mellem højde 1, 2, 3 og 4 ved brug af ovnfunktionen 4D varmluft.

### Bagning i to lag

Brug 4D-varmluft. Bagværk på plader eller i bageforme, der sættes i ovnen samtidigt, er ikke nødvendigvis færdige på samme tid.

- Universalbradepande: Rille 3  
Bageplade: Rille 1
- Bageforme på risten  
Første rist: Rille 3  
Anden rist: Rille 1

Der kan spares op til 45 procent energi ved at tilberede retter samtidigt. Stil bageformene ved siden af hinanden eller forskudt over hinanden i ovnrummet.

### Tilbehør

Sørg for altid at bruge egnet tilbehør og sætte det ind den rigtige vej.

### Rist

Sæt risten ind med den åbne side mod ovndøren og krumningen nedad. Stil altid fade og forme på risten.

### Universalbradepande eller bageplade

Skub forsigtigt universalbradepanden eller bagepladen mod anslaget, med krumningen mod ovndøren.

### Bageforme

Bageforme af mørkt metal er bedst egnede.

Forme af lyst metal, keramikforme og glas forlænger bagetiderne, og bagværket bliver ikke så jævnt bagt. Hvis du bager med disse bageforme og vil bruge over-/undervarme, sættes bageformen i rille 1.

Ved bagning med damp skal bageformene være varme- og dampbestandige.

### Bagepapir

Brug kun bagepapir, som egner sig til den valgte temperatur. Klip altid bagepapiret, så det passer til pladen.

### Dybfrostprodukter

Anvend aldrig dybfrostprodukter, hvis der er meget is på dem. Fjern is fra retten.

Dybfrostprodukter er delvist forbagt ujævnt. Den ujævne bruning er der også efter bagning.

### Anbefalede indstillingsværdier

I tabellen findes den optimale ovnfunktion til forskellige brød og rundstykker. Temperatur og bagetid afhænger af dejens beskaffenhed og mængde. Derfor er der angivet indstillingsområder. Prøv først med de laveste værdier. En lavere temperatur giver en mere ensartet bruning. Om nødvendigt kan der indstilles en højere temperatur næste gang.

**Bemærk:** Bagetiden kan ikke forkortes ved at bruge en højere temperatur. Brød eller rundstykker bliver kun bagt færdige udvendigt, men ikke indvendigt.

Indstillingsværdierne gælder for isætning af retten i en kold ovn. På den måde kan der spares op til 20 procent energi. Hvis ovnen forvarmes, bliver den anførte bagetid reduceret med nogle minutter.

Ved visse retter er forvarmning nødvendig, og dette er anført i tabellen. Sæt først retten og tilbehøret ind i ovnen, når forvarmningen er afsluttet. Nogle retter bliver bedre, hvis de bages i flere trin. De er anført i tabellen.

Indstillingsværdierne for brøddej gælder både for dej på bageplade og for dej i firkantform.





Ved bagning efter egen opskrift kan lignende bagværk i tabellen bruges som rettesnor.

Tag tilbehør, som ikke skal bruges, ud af ovnrummet. På den måde opnås et optimalt tilberedningsresultat, og der spares op til 20 procent energi.

### Pas på!



















Hæld aldrig vand ind i ovnrummet, så længe det er varmt, og stil aldrig fæde med vand i bunden af ovnrummet. Emaljen kan blive beskadiget på grund af de store temperaturforskelle.

Anvendte ovnfunktioner:

-  4D varmluft
-  Over-/undervarme
-  Varmluft/impulsgrill
-  Grill, stor flade
-  Pizzatrin

Dampintensitetens trin er anført som tal i tabellen:

- 1 = lav
- 2 = mellem
- 3 = høj

Ret	Tilbehør	Rillehøjde	Ovnfunktion	Temperatur i °C / grilltrin	Dampintensitet	Varighed i min.
<b>Brød</b>						
Franskrød, 750 g	Universalpande eller firkantet form	2		210-220*	-	10-15
				180-190	-	25-35
Franskrød, 750 g	Universalpande eller firkantet form	2		210-220	3	10-15
				180-190	-	25-35
Blandingsbrød, 1,5 kg	Universalpande eller firkantet form	2		210-220*	-	10-15
				180-190	-	40-50
Blandingsbrød, 1,5 kg	Universalpande eller firkantet form	2		210-220	3	10-15
				180-190	-	45-55
Fuldkornsbrød, 1 kg	Universalbradepande	2		210-220*	-	10-15
				180-190	-	40-50
Fuldkornsbrød, 1 kg	Universalbradepande	2		210-220	3	10-15
				180-190	-	40-50
Fladbrød	Universalbradepande	3		230-250	-	20-30
Fladbrød	Universalbradepande	3		220-230	3	20-30
<b>Morgenbrød</b>						
Forbagte rundstk. eller baguette	Universalbradepande	3		180-200	-	10-15
Forbagte rundstk. eller baguette	Bageplade	3		200-220	2	10-20
Rundstykker, boller, søde, frisklavede	Bageplade	3		170-190*	-	15-20
Rundstykker, boller, søde, frisklavede	Bageplade	3		150-170	3	25-35
Rundstykker, boller, søde, frisklavede, 2 lag	Universalbradepande + bageplade	3+1		150-170*	-	20-30
Rundstykker, boller, frisklavede	Bageplade	3		180-200	-	20-30
Rundstykker, boller, frisklavede	Bageplade	3		200-220	2	20-30
Baguette, forbagt, koldt	Universalbradepande	3		180-200	-	20-30
Baguette, forbagt, koldt	Bageplade	3		200-220	1	10-20
Rundstykker, baguette genopvarmning	Rist	2		150-160*	-	10-20
<b>Rundstykker, boller, frosne</b>						
Forbagte rundstk. eller baguette	Universalbradepande	3		180-200	-	10-15

\* forvarmning

Ret	Tilbehør	Rillehøjde	Ovnfunktion	Temperatur i °C / grilltrin	Dampintensitet	Varighed i min.
Forbagte rundstk. eller baguette	Bageplade	3		180-200	1	15-25
Saltet bagværk, dejstykker	Universalbradepande	3		180-200	-	20-25
Saltet bagværk, dejstykker	Bageplade	3		210-230	1	18-25
Croissant, dejstykker	Universalbradepande	3		170-190	-	30-35
Croissant, dejstykker	Bageplade	3		180-200	1	20-25
Rundstykker, baguette genopvarmning	Rist	2		160-170	-	10-20

### Toast

Gratineret af toast, 4 stk.	Rist	3		190-210	-	10-15
Gratineret af toast, 12 stk.	Rist	3		230-250	-	10-15
Bruning af toast (uden forvarmning)	Rist	5		3	-	4-6

\* forvarmning

## Pizza, quiche og krydret bagværk

Apparatet har mange ovnfunktioner til tilberedning af pizza, quiche og krydret bagværk. Indstillingstabellerne indeholder optimale indstillinger til mange retter.

Bemærk også henvisningerne i afsnittet om hævnning af dej.

Anvend kun apparatets originale tilbehør. Det er tilpasset optimalt til ovnrummet og driftstyperne.

### Bagning med damp

Bestemt bagværk (f.eks. gærbagværk) får en mere sprød skorpe og en mere skinnende overflade med damp. Bagværket tørrer ikke lige så meget ud.

Bagning med damp er kun muligt i et lag.

### Riller

Brug de anførte riller.

### Bagning i et lag

Brug følgende riller til bagning i et lag:

- Højt bagværk: Rille 2
- Fladt bagværk: Rille 3

Vælg mellem højde 1, 2, 3 og 4 ved brug af ovnfunktionen 4D varmluft.

### Bagning i flere lag

Brug 4D-varmluft. Bagværk på plader eller i bageforme, der sættes i ovnen samtidigt, er ikke nødvendigvis færdige på samme tid.

Bagning i to lag:

- Universalbradepande: Rille 3  
Bageplade: Rille 1
- Bageforme på risten  
Første rist: Rille 3  
Anden rist: Rille 1

Bagning i fire lag:

- 4 riste med bagepapir  
Første rist: Rille 5  
Anden rist: Rille 3  
Tredje rist: Rille 2  
Fjerde rist: Rille 1

Der kan spares op til 45 procent energi ved at tilberede retter samtidigt. Stil bageformene ved siden af hinanden eller forskudt over hinanden i ovnrummet.

### Tilbehør

Sørg for altid at bruge egnet tilbehør og sætte det ind den rigtige vej.

### Rist

Sæt risten ind med den åbne side mod ovndøren og krumningen nedad. Stil altid fade og forme på risten.

### Universalbradepande eller bageplade

Skub forsigtigt universalbradepanden eller bagepladen mod anslaget, med krumningen mod ovndøren.

Brug universalbradepanden ved pizza med meget fyld.

### Bageforme

Bageforme af mørkt metal er bedst egnet.

Forme af lyst metal, keramikforme og glas forlænger bagetiderne, og bagværket bliver ikke så jævnt bagt. Hvis du bager med disse bageforme og vil bruge over-/undervarme, sættes bageformen i rille 1.

Ved bagning med damp skal bageformene være varme- og dampbestandige.

### Bagepapir

Brug kun bagepapir, som egner sig til den valgte temperatur. Klip altid bagepapiret, så det passer til pladen.

### Dybfrostprodukter

Anvend aldrig dybfrostprodukter, hvis der er meget is på dem. Fjern is fra retten.

Dybfrostprodukter er delvist forbagt ujævnt. Den ujævne bruning er der også efter bagning.

### Anbefalede indstillingsværdier

I tabellen findes den optimale ovnfunktion til forskellige retter. Temperatur og bagetid afhænger af dejens beskaffenhed og mængde. Derfor er der angivet indstillingsområder. Prøv først med de laveste værdier. En lavere temperatur giver en mere ensartet bruning. Om nødvendigt kan der indstilles en højere temperatur næste gang.

**Bemærk:** Bagetiden kan ikke forkortes ved at bruge en højere temperatur. Retten bliver kun bagt færdig udvendigt, men ikke indvendigt.



Indstillingsværdierne gælder for isætning af retten i en kold ovn. På den måde kan der spares op til 20 procent energi. Hvis ovnen forvarmes, bliver den anførte bagetid reduceret med nogle minutter.

Ved visse retter er forvarmning nødvendig, og dette er anført i tabellen. Sæt først retten og tilbehøret ind i ovnen, når forvarmningen er afsluttet.

Ved bagning efter egen opskrift kan lignende bagværk i tabellen bruges som rettesnor.





















Tag tilbehør, som ikke skal bruges, ud af ovnrummet. På den måde opnås et optimalt tilberedningsresultat, og der spares op til 20 procent energi.

Anvendte ovnfunktioner:

-  4D varmluft
-  Over-/undervarme
-  Pizzatrin

Dampintensitetens trin er anført som tal i tabellen:

- 1 = lav
- 2 = mellem
- 3 = høj

Ret	Tilbehør	Rillehøjde	Ovnfunktion	Temperatur i °C	Dampintensitet	Varighed i min.
<b>Pizza</b>						
Pizza, frisklavet	Bageplade	3		200-220	-	25-35
Pizza, frisklavet, 2 lag	Universalbradepande + bageplade	3+1		180-200	-	35-45
Pizza, frisklavet, tynd bund	Pizzaplade	2		220-230	-	20-30
Pizza, kold	Rist	3		190-210	-	10-15
<b>Pizza, frossen</b>						
Pizza, tynd bund, 1 stk.	Rist	3		190-210	-	15-20
Pizza, tynd bund, 2 stk.	Universalbradepande + rist	3+1		190-210	-	20-25
Pizza, tyk bund, 1 stk.	Rist	3		180-200	-	20-25
Pizza, tyk bund, 2 stk.	Universalbradepande + rist	3+1		190-210	-	20-30
Pizzabaguette	Rist	3		200-220	-	15-20
Minipizzaer	Universalbradepande	3		180-200	-	15-20
Minipizzaer, Ø 7 cm, 4 niveauer	4 riste	5+3+2+1		180-200*	-	20-30
<b>Krydret bagværk &amp; quiche</b>						
Krydret bagværk i formen	Springform Ø 28 cm	2		170-190	-	55-65
Krydret bagværk i formen	Springform Ø 28 cm	2		170-190	1	60-70
Quiche	Tærteform, sortplade	3		190-210	-	30-40
Flammkuchen	Universalbradepande	3		240-250*	-	10-18
Flammkuchen	Universalbradepande	2		200-220*	2	15-25
Pirog	Gratinform	2		190-200	-	30-45
Empanada	Universalbradepande	3		180-190	-	30-45
Empanada	Universalbradepande	2		170-190	2	30-40
Börek	Universalbradepande	1		200-220*	-	20-30
* forvarmning						

## Tærte og soufflé

Apparatet har mange ovnfunktioner til tilberedning af tærter og soufflé. Indstillingstabellerne indeholder optimale indstillinger til mange retter.

Anvend kun apparatets originale tilbehør. Det er tilpasset optimalt til ovnrummet og driftstyperne.

### Riller

Brug altid de anførte riller.

Tilberedning er mulig i et lag i bageforme eller med universalbradepanden.

- Bageforme på risten: Rille 2
- Universalbradepande: Rille 2

Brug dampfunktionen til souffléer. De kræver ikke vandbad. Stil små forme på dampbeholderen med huller, størrelse XL, eller på risten.

Madretter, der normalt tilberedes i vandbad, skal dækkes til med folie.

Der kan spares op til 45 procent energi ved at tilberede retter samtidigt. Stil bageformene ved siden af hinanden i ovnrummet.

### Tilbehør

Sørg for altid at bruge egnet tilbehør og sætte det ind den rigtige vej.

### Rist

Sæt risten ind med den åbne side mod ovndøren og krumningen nedad. Stil altid fade og forme på risten.

### Universalbradepande

Skub forsigtigt universalbradepanden mod anslaget, med krumningen mod ovndøren.

### Service

Anvend en bred, flad form til tærter og gratiner. I et smalt, højt fad har retten brug for længere tid, og overfladen bliver mørkere.

Ved tilberedning med damp skal bageformene være varme- og dampbestandige.

### Anbefalede indstillingsværdier

I tabellen findes den optimale ovnfunktion til forskellige tærter og souffléer. Temperatur og tilberedningstid afhænger af mængden og opskriften.

Tilberedningstiden for en gratin eller tærte afhænger af fadets størrelse og gratinens/tærtens højde. Der er derfor anført indstillingsområder. Prøv først med de laveste værdier. En lavere temperatur giver en mere jævn bruning. Hvis det er nødvendigt, indstilles en højere temperatur næste gang.





**Bemærk:** Tilberedningstider kan ikke forkortes ved at bruge højere temperaturer. Tærten eller souffléen ville være færdigbagt udvendigt, men rå indvendigt.

Indstillingsværdierne gælder ved isætning af retten i en kold ovn. På den måde spares op til 20 procent energi. Den anførte tilberedningstid reduceres med nogle minutter, hvis ovnen forvarmes.

Hvis du bruger egen opskrift, kan du rette dig efter lignende retter i tabellen.













Tag tilbehør, som ikke skal bruges, ud af ovnrummet. På den måde opnås et optimalt tilberedningsresultat, og der spares op til 20 procent energi.

Anvendte ovnfunktioner:

-  4D varmluft
-  Over-/undervarme
-  Varmluft/impulsgrill
-  Pizzatrin
-  Dampning

Dampintensitetens trin er anført som tal i tabellen:

- 1 = lav
- 2 = mellem
- 3 = høj

Ret	Tilbehør / service	Rillehøjde	Ovnfunktion	Temperatur i °C	Dampintensitet	Varighed i min.
Tærte, pikant, kogte ingredienser	Gratinform	2		200-220	-	30-50
Tærte, pikant, kogte ingredienser	Gratinform	2		150-170	2	40-50
Gratin, sød	Gratinform	2		170-190	-	40-60
Lasagne, frisklavet, 1 kg	Gratinform	2		160-180	-	50-60
Lasagne, frisklavet, 1 kg	Gratinform	2		170-180	2	35-45
Lasagne, frossen, 400 g	Rist	2		190-210	-	30-35
Lasagne, frossen, 400 g	Åbent fad	2		180-190	2	40-50
Kartoffelgratin, rå ingredienser, 4 cm høj	Gratinform	2		160-190	-	50-70
Kartoffelgratin, rå ingredienser, 4 cm høj	Gratinform	2		160-170	3	50-60
Kartoffelgratin, rå ingredienser, 4 cm høj, 2 niveauer	Gratinform	3+1		150-170	-	60-80
Soufflé	Gratinform	2		160-180*	-	35-45
Soufflé	Gratinform	2		170-180	2	30-40
Soufflé	Portionsforme	3		100	-	40-45

\* forvarmning

## Fjerkræ

Apparatet har forskellige ovnfunktioner til tilberedning af fjerkræ. Indstillingstabellerne indeholder optimale indstillinger til nogle retter.

### Stegning på risten

Stegning på risten er særdeles velegnet til stort fjerkræ eller flere stykker samtidigt.

Sæt universalbradepanden med rist i den anførte rille. Sørg for, at risten ligger rigtigt i universalbradepanden.  
→ "Tilbehør" på side 12

Hæld op til ½ liter vand i universalbradepanden afhængigt af fjerkræets størrelse og type. Dryppende fedt bliver dermed opsamlet. Denne skysovs kan bruges til at lave sovs. Derudover medfører det mindre røg, og ovnrummet forbliver mere rent.

### Stegning i fad

Brug kun fade, som er egnet til at komme i ovnen. Kontrollér, at der er plads til fadet eller formen i ovnrummet.

Glasfade egner sig bedst. Stil altid varme glasfade på en tør bordskåner. Hvis underlaget er vådt eller koldt, kan glasset springe.

Skinnende stegegyder af rustfrit stål eller aluminium reflekterer varmen som et spejl og egner sig derfor kun i begrænset omfang. Fjerkræet bliver tilberedt langsommere og bliver mindre brunt. Vælg en højere temperatur og/eller en længere tilberedningstid.

Følg producentens anvisninger for stegefade.

### Fad uden låg

Brug et højt fad til stegning af fjerkræ. Stil fadet på risten. Brug universalbradepanden, hvis du ikke har et passende fad.

### Fad med låg

Ovnrummet forbliver væsentligt mere rent ved tilberedning i et fad med låg. Sørg for, at låget passer og slutter tæt. Stil fadet på risten.

Der kan komme meget varm damp fra fadet, når låget tages af efter stegning. Løft derfor låget op i bagsiden, så den varme damp kan undslippe modsat kroppen.

Fjerkræ kan også blive sprødt i et lukket fad. Brug et fad med glaslåg, og indstil en højere temperatur.

### Stegning med damp

Bestemte retter bliver mere sprøde med damp. De får en mere skinnende overflade og tørrer ikke lige så meget ud.

Brug fad uden låg. Fadet skal være varme- og dampbestandigt.

Aktivér dampen som anført i tabellen. Nogle retter bliver bedre, hvis de tilberedes i flere trin. Disse er anført i tabellen.

### Dampning

I modsætning til brug med damp tilberedes fjerkræstykker mere skånsomt med dampning. De forbliver særdeles saftige. Som smagsvariant kan fjerkræstykker brunes før dampning, så tilberedningstiden forkortes.

Større stykker kræver en længere opvarmningstid og længere tilberedningstid. Hvis der er flere lige store stykker, forlænges opvarmningstiden, ikke tilberedningstiden.

Det er ikke nødvendigt at vende fjerkræstykker.

Brug dampbeholderen med huller, størrelse XL, og skub universalpanden ind under. Du kan også bruge en glasskål og stille den på risten.

### Grillning

Hold ovndøren lukket under grillning. Grill aldrig med åben ovndør.

Læg grillmaden på risten. Skub derudover universalbradepanden med krumningen mod ovndøren mindst en rille nedenunder. Dryppende fedt bliver dermed opsamlet.

Tilbered helst ens grillstykker med ensartet tykkelse og vægt. På den måde bliver de jævnt brunet og forbliver saftige. Læg grillstykkerne direkte på risten.

Vend grillstykkerne med en grilltang. Stikkes i kødet med en gaffel, løber der saft ud, og kødet bliver tørt.

### Anvisninger

- Grillvarmelegemet tænder og slukker hele tiden, det er normalt. Hvor ofte dette sker, retter sig efter det indstillede grilltrin.
- Der kan dannes røg ved grillning.

### Stegetermometer

Med stegetermometer er meget nøjagtig tilberedning mulig. Læs de vigtige henvisninger om anvendelse af stegetermometer i det pågældende kapitel. Der findes angivelser om indstikning af stegetermometer, de mulige ovnfunktioner og flere informationer.

→ "Stegetermometer" på side 23

### Anbefalede indstillingsværdier

I tabellen findes den optimale ovnfunktion til fjerkræ. Temperatur og tilberedningstid afhænger af fødevarens mængde, beskaffenhed og temperatur. Der er derfor anført indstillingsområder. Prøv først med de laveste værdier. Hvis det er nødvendigt, indstilles en højere temperatur næste gang.

Indstillingsværdierne gælder ved isætning af stegeklart fjerkræ uden fyld med køleskabstemperatur i en kold ovn. På den måde spares op til 20 procent energi. Den anførte tilberedningstid reduceres med nogle minutter, hvis ovnen forvarmes.

I tabellen findes angivelser for fjerkræ med foreslået vægt. Ved tilberedning af tungere fjerkræ anvendes under alle omstændigheder en lavere temperatur. Ved flere stykker retter tilberedningstiden sig efter vægten på det tungeste stykke. De enkelte stykker bør være tilnærmelsesvis lige store.

Generelt gælder følgende: Jo større fjerkræet er, desto lavere temperatur og længere tilberedningstid.

Vend fjerkræ efter ca. ½ til ⅔ af den angivne tid.

**Bemærk:** Brug kun bagepapir, som egner sig til den valgte temperatur. Klip altid bagepapiret, så det passer til pladen.









**Tips**

- Prik huller i huden under vingerne ved stegning af and eller gås. Så kan fedtet løbe fra.
- Skær riller i skindet ved andebryst. Vend ikke andebryst.
- Hvis fjerkræ skal vendes, skal du sørge for, at brystsiden eller skindsiden først vender nedad.
- Fjerkræ bliver særligt brunt og sprødt, hvis man pensler det med smør, saltvand eller appelsinsaft hen mod slutningen af stegetiden.



























Tag tilbehør, som ikke skal bruges, ud af ovnrummet. På den måde opnås et optimalt tilberedningsresultat, og der spares op til 20 procent energi.

## Anvendte ovnfunktioner:

-  4D varmbluft
-  Over-/undervarme
-  Varmbluft/impulsgrill
-  Grill, stor flade
-  Pizzatrin
-  Dampning

Dampintensitetens trin er anført som tal i tabellen:

- 1 = lav
- 2 = mellem
- 3 = høj

Ret	Tilbehør / service	Rillehøjde	Ovnfunktion	Temperatur i °C / grilltrin	Dampintensitet	Varighed i min.
<b>Kylling</b>						
Kylling, 1 kg	Rist	2		200-220	-	60-70
Kylling, 1 kg	Rist	2		190-210	2	50-60
Kyllingebrystfilet, hver 150 g	Rist	4		3*	-	15-20
Kyllingebrystfilet (dampning)	Dampbeholder	3		100	-	15-25
Mindre kyllingestykker, hver 250 g	Rist	3		220-230	-	30-35
Mindre kyllingestykker, hver 250 g	Rist	3		200-220	2	30-45
Kyllingesticks, nuggets, frosne	Universalbradepande	3		190-210	-	20-25
Poulard, 1,5 kg	Rist	2		200-220	-	70-90
Poulard, 1,5 kg	Rist	2		180-200	2	65-75
<b>And &amp; gås</b>						
And, uden fyld, 2 kg	Rist	1		180-200	-	90-110
And, uden fyld, 2 kg	Rist	2		150-160	2	70-90
				180-190	-	30-40
Andebryst, hver 300 g	Rist	3		230-250	-	25-30
Andebryst, hver 300 g	Rist	3		220-240	2	25-30
Gås, 3 kg	Rist	2		160-180	-	120-150
Gås, 3 kg	Rist	2		130-140	2	110-120
				150-160	2	20-30
				170-180	-	30-40
Gåselår, hver 350 g	Rist	2		210-230	-	40-50
Gåselår, hver 350 g	Rist	3		190-200	2	45-55
<b>Kalkun</b>						
Lille kalkun, 2,5 kg	Rist	2		180-200	-	70-90
Lille kalkun, 2,5 kg	Rist	2		140-150	2	70-80
				170-180	-	20-30
Kalkunbryst, uden ben, 1 kg	Fad med låg	2		240-250	-	80-100
Kalkunoverlår, med ben, 1 kg	Rist	2		180-200	-	80-100
Kalkunoverlår, med ben, 1 kg	Rist	2		170-180	2	80-100
* 5 min. forvarmning						

## Kød

Apparatet har mange ovnfunktioner til tilberedning af kød. Indstillingstabellerne indeholder optimale indstillinger til mange retter.

### Stegning og grydestegning

Smør magert kød med fedtstof efter behag, eller læg strimler af spæk på.

Skær sværen over kors. Hvis stegen skal vendes, skal du sørge for, at sværen først vender nedad.

Når stegen er færdig, skal den helst hvile i ca. 10 minutter i den slukkede ovn med lukket ovndør. Så fordeler kødsaften sig bedre. Pak eventuelt stegen ind i alufolie. Denne anbefalede hviletid er ikke indeholdt i den angivne stegetid.

### Stegning på risten

På risten bliver kød særdeles sprødt på alle sider.

Hæld op til ½ liter vand i universalbradepanden afhængigt af kødets størrelse og type. Dryppende fedt og kødsaft bliver dermed opsamlet. Denne skysovs kan bruges til at lave sovs. Derudover medfører det mindre røg, og ovnrummet forbliver mere rent.

Sæt universalbradepanden med rist i den anførte rille. Sørg for, at risten ligger rigtigt i universalbradepanden. → "Tilbehør" på side 12

### Stegning og grydestegning i fad

Stegning og grydestegning i fad er nemmere. Stegen kan nemmere tages ud af ovnrummet, og sovsen kan tilberedes direkte i fadet.

Brug kun fade, som er egnet til at komme i ovnen. Kontrollér, at der er plads til fadet eller formen i ovnrummet.

Glasfade egner sig bedst. Stil altid varme glasfade på en tør bordskåner. Hvis underlaget er vådt eller koldt, kan glasset springe.

Tilsæt lidt væde til magert kød. Bunden af glasfadet skal være dækket med ca. ½ cm væde.

Mængden af væden afhænger af kødets art og fadets materiale og af, om der bruges låg. Ved tilberedning af kød i en emaljeret eller mørk stegegryde skal der bruges lidt mere væde end ved fade af glas.

Væden i fadet fordampes under stegningen. Tilsæt om nødvendigt med forsigtighed lidt mere væske.

Skinnende stegegryder af rustfrit stål eller aluminium reflekterer varmen som et spejl og egner sig derfor kun i begrænset omfang. Kødets bliver tilberedt langsommere og bliver mindre brunt. Vælg en højere temperatur og/eller en længere tilberedningstid.

Følg producentens anvisninger for stegefade.

#### Fad uden låg

Brug et højt fad til stegning af kød. Stil fadet på risten. Brug universalbradepanden, hvis du ikke har et passende fad.

#### Fad med låg

Ovnrummet forbliver væsentligt mere rent ved tilberedning i et fad med låg. Sørg for, at låget passer og slutter tæt. Stil fadet på risten.

Afstanden mellem kød og låg skal være mindst 3 cm. Kødets kan hæve lidt.

Der kan komme meget varm damp fra fadet, når låget tages af efter stegning. Løft derfor låget op i bagsiden, så den varme damp kan undslippe modsat kroppen.

Ved grydestegning brunes kødet først efter behov. Tilsæt vand, vin, eddike eller lignende til stegeskyen. Bunden af fadet skal være dækket med 1-2 cm væde.

Væden i fadet fordampes under stegningen. Tilsæt om nødvendigt med forsigtighed lidt mere væske.

Kød kan også blive sprødt i et lukket fad. Brug et fad med glaslåg, og indstil en højere temperatur.

### Stegning og grydestegning med damp

Bestemte retter bliver mere sprøde med damp og tørrer ikke lige så meget ud.

Brug fad uden låg. Fadet skal være varme- og dampbestandigt.

Det er ikke nødvendigt at vende stege.

Aktivér dampen som anført i tabellen. Nogle retter bliver bedre, hvis de tilberedes i flere trin. Disse er anført i tabellen.

### Dampning

I modsætning til brug med damp tilberedes kødet mere skånsomt med dampning, men får ikke nogen svær. Det forbliver særdeles saftigt. Som smagsvariant kan kødstykker brunes før dampning, så tilberedningstiden forkortes.

Større stykker kræver en længere opvarmningstid og en længere tilberedningstid. Hvis der er flere lige store stykker, forlænges opvarmningstiden, ikke tilberedningstiden.

Kødstykker skal ikke vendes.

Brug dampbeholderen med huller, størrelse XL, og skub universalpanden ind under. Du kan også bruge en glasskål og stille den på risten.

### Grillning

Hold ovndøren lukket under grillning. Grill aldrig med åben ovndør.

Læg grillmaden på risten. Skub derudover universalbradepanden med krumningen mod ovndøren mindst en rille nedenunder. Dryppende fedt bliver dermed opsamlet.

Tilbered helst ens grillstykker med ensartet tykkelse og vægt. På den måde bliver de jævnt brunet og forbliver saftige. Læg grillstykkerne direkte på risten.

Vend grillstykkerne med en grilltang. Stikkes i kødet med en gaffel, løber der saft ud, og kødet bliver tørt.

Grillmad skal først saltes efter grillningen. Salt trækker væsken ud af kødet.

### Anvisninger

- Grillvarmelegemet tænder og slukker hele tiden, det er normalt. Hvor ofte dette sker, retter sig efter det indstillede grilltrin.
- Der kan dannes røg ved grillning.

## Stegetermometer

Med stegetermometer er meget nøjagtig tilberedning mulig. Læs de vigtige henvisninger om anvendelse af stegetermometer i det pågældende kapitel. Der findes angivelser om indstikning af stegetermometer, de mulige ovnfunktioner og flere informationer.

→ "Stegetermometer" på side 23

## Anbefalede indstillingsværdier

I tabellen findes den optimale ovnfunktion til mange kødretter. Temperatur og tilberedningstid afhænger af fødevarens mængde, beskaffenhed og temperatur. Der er derfor anført indstillingsområder. Prøv først med de laveste værdier. Hvis det er nødvendigt, indstilles en højere temperatur næste gang.

Indstillingsværdierne gælder ved isætning af kød med køleskabstemperatur i en kold ovn. På den måde spares op til 20 procent energi. Den anførte tilberedningstid reduceres med nogle minutter, hvis ovnen forvarmes.

I tabellen findes angivelser for kødstykker med foreslået vægt. Ved tilberedning af tungt stykke anvendes under alle omstændigheder en lavere temperatur. Ved flere stykker retter tilberedningstiden sig efter vægten på det

tungeste stykke. De enkelte stykker bør være tilnærmelsesvis lige store.





Generelt gælder følgende: Jo større stegen er, desto lavere temperatur og længere tilberedningstid.

Vend stegen og grillvarer efter ca. ½ til ⅔ af den anførte tid.

Hvis du bruger egen opskrift, kan du rette dig efter lignende retter i tabellen. Der findes flere oplysninger under tips om stegning, grydestegning og grillning efter indstillingstabellen.















Tag tilbehør, som ikke skal bruges, ud af ovnrummet. På den måde opnås et optimalt tilberedningsresultat, og der spares op til 20 procent energi.

Anvendte ovnfunktioner:



-  4D varmluft
-  Over-/undervarme
-  Varmluft/impulsgrill
-  Grill, stor flade
-  Dampning

Dampintensitetens trin er anført som tal i tabellen:

- 1 = lav
- 2 = mellem
- 3 = høj

Ret	Tilbehør / service	Rillehøjde	Ovnfunktion	Temperatur i °C / grilltrin	Dampintensitet	Varighed i min.
<b>Svinekød</b>						
Flæskesteg uden svær, f.eks. nakkestykke, 1,5 kg	Åbent fad	2		180-190	-	110-130
Flæskesteg uden svær, f.eks. nakkestykke, 1,5 kg	Åbent fad	2		180-190	1	110-130
Flæskesteg med svær f.eks. bov, 2 kg	Rist	2		190-200	-	130-140
Flæskesteg med svær f.eks. bov, 2 kg	Åbent fad	2		100	-	25-30
				170-180	1	60-75
				200-210	-	20-25
Svinemørbrad, 1,5 kg	Åbent fad	2		220-230	-	70-80
Svinemørbrad, 1,5 kg	Åbent fad	2		170-180	1	80-90
Svinefilet, 400 g	Rist	3		220-230	-	20-25
Svinefilet, 400 g	Åbent fad	3		210-220*	1	25-30
Svinefilet, 400 g	Dampbeholder	3		100	-	18-20
Hamburgerryg med ben, 1 kg (med lidt vand)	Fad med låg	2		210-230	-	70-90
Hamburgerryg med ben, 1 kg	Åbent fad	2		160-170	1	70-80
Svinesteaks, 2 cm tykke	Rist	5		2	-	16-20
Svinemedaljoner, 3 cm tykke (5 min. forvarmning)	Rist	5		3*	-	8-12

## Oksekød

Oksefilet, medium, 1 kg	Rist	2		210-220	-	40-50
Oksefilet, medium, 1 kg	Åbent fad	2		190-200	1	50-60

\* forvarmning

\*\* Først hældes ca. 200 ml væske i fadet; vandtanken skal fyldes op løbende

\*\*\* uden at vende

\*\*\*\* Først hældes ca. 100 ml væske i fadet; vandtanken fyldes op løbende

Ret	Tilbehør / service	Rillehøjde	Ovnfunktion	Temperatur i °C / grilltrin	Dampintensitet	Varighed i min.
Oksegrydesteg, 1,5 kg	Fad med låg	2		200-220	-	130-160
Oksegrydesteg, 1,5 kg****	Åbent fad	2		150	3	30
				130	2	120-150
Roastbeef, medium, 1,5 kg	Rist	2		220-230	-	60-70
Roastbeef, medium, 1,5 kg	Åbent fad	2		190-200	1	65-80
Kogt oksekød "Tafelspitz" (østrigsk ret), 1,5 kg**	Åbent fad	2		95	-	120-150
Steak, 3 cm tyk, medium (uden forvarmning)	Rist	3		3	-	15-20
Burger, 3-4 cm høj	Rist	4		3	-	25-30

### Kalvekød

Kalvesteg, 1,5 kg	Åbent fad	2		160-170	-	100-120
Kalvesteg, 1,5 kg	Åbent fad	2		170-180	1	90-110
Kalveskank, 1,5 kg	Åbent fad	2		200-210	-	100-120
Kalveskank, 1,5 kg	Åbent fad	2		170-180	1	100-120

### Lammekød

Lammekølle uden ben, medium, 1,5 kg	Åbent fad	2		170-190	-	50-80
Lammekølle uden ben, medium, 1,5 kg	Åbent fad	2		170-180	1	80-90
Lammeryg med ben***	Rist	2		180-190	-	40-50
Lammeryg med ben***	Åbent fad	3		200-210*	1	25-30
Lammekotelet	Rist	3		3	-	12-16

### Pølser

Grillpølser	Rist	4		3	-	10-15
Wienerpølser	Dampbeholder	3		80	-	14-20
Hvide pølser kogt "Weißwürste" (bayrisk ret)	Dampbeholder	3		80	-	12-20

### Kødretter

Forloren hare, 1 kg	Åbent fad	2		170-180	-	60-70
Forloren hare, 1 kg	Åbent fad	2		190-200	1	70-80

\* forvarmning

\*\* Først hældes ca. 200 ml væske i fadet; vandtanken skal fyldes op løbende

\*\*\* uden at vende

\*\*\*\* Først hældes ca. 100 ml væske i fadet; vandtanken fyldes op løbende

### Tips til stegning, grydestegning og grillning

Ovnrummet bliver meget tilsmudset.	Tilbered madvaren i en lukket stegegryde, eller brug grillristen. Der opnås optimale stegeresultater, hvis grillristen bruges. Grillristen kan købes som ekstra tilbehør.
Stegen er for mørk, og sværen er visse steder blevet branket, og/eller steden er for tør.	Kontrollér rillehøjde og temperatur. Vælg en lavere temperatur, og forlæng eventuelt stegetiden næste gang.
Sværen er for tynd.	Forøg temperaturen, eller aktivér grillen kortvarigt efter stegetidens udløb.
Stegen ser fin ud, men skyen er branket.	Vælg næste gang et mindre stegefad, og tilsæt eventuelt mere væde.
Stegen ser fin ud, men skyen er for lys og vandet.	Vælg et større stegefad næste gang, og tilsæt eventuelt mindre væske.

Ved grydestegning brænder kødet på.	Stegefad og låg skal passe sammen og lukke tæt. Reducér temperaturen, og tilføj om nødvendigt mere væske under grydestegningen.
Grillvarerne bliver for tørre.	Kød skal først saltes efter grillningen. Salt trækker væsken ud af kødet. Stik ikke i grillvarerne, når de skal vendes. Brug en grilltang.

## Fisk

Apparatet har forskellige ovnfunktioner til tilberedning af fisk. Indstillingstabellerne indeholder optimale indstillinger til mange retter.

Det er ikke nødvendigt at vende hele fisk. Læg hele fisk ind i ovnrummet i svømmestilling med rygfinnen opad. Placér en kartoffel, hvor den ene side er skåret af, eller en lille ovnfast form i fiskens bugåbning, så den står stabilt.

Fisken er færdig, når rygfinnen nemt løsner sig.

### Stegning og grillning på risten

Læg grillmaden på risten. Skub derudover universalbradepanden med krumningen mod ovndøren mindst en rille nedenunder.

Hæld op til ½ liter vand i universalbradepanden afhængigt af fiskens størrelse og type. På den måde bliver overskydende væde opsamlet. Der dannes mindre røg, og ovnrummet forbliver mere rent.

Hold ovndøren lukket under grillning. Grill aldrig med åben ovndør.

Tilbered helst ens grillstykker med ensartet tykkelse og vægt. På den måde bliver de jævnt brunet og forbliver saftige. Læg grillstykkerne direkte på risten.

Vend grillstykkerne med en grilltang. Stikkes i fisken med en gaffel, løber der saft ud, og den bliver tør.

### Anvisninger

- Grillvarmelegemet tænder og slukker hele tiden, det er normalt. Hvor ofte dette sker, retter sig efter det indstillede grilltrin.
- Der kan dannes røg ved grillning.

### Stegning og dampning i fad

Brug kun fade, som er egnet til at komme i ovnen. Kontrollér, at der er plads til fadet eller formen i ovnrummet.

Glasfade egner sig bedst. Stil altid varme glasfade på en tør bordskåner. Hvis underlaget er vådt eller koldt, kan glasset springe.

Skinnende stegegyder af rustfrit stål eller aluminium reflekterer varmen som et spejl og egner sig derfor kun i begrænset omfang. Fisken bliver tilberedt langsommere og bliver mindre brun. Vælg en højere temperatur og/eller en længere tilberedningstid.

Følg producentens anvisninger for stegefade.

#### Fad uden låg

Brug et højt fad til tilberedning af hele fisk. Stil fadet på risten. Brug universalbradepanden, hvis du ikke har et passende fad.

#### Fad med låg

Ovnrummet forbliver væsentligt mere rent ved tilberedning i et fad med låg. Sørg for, at låget passer og slutter tæt. Stil fadet på risten.

Hæld to til tre spiseskeer væske og lidt citronsaft eller eddike med i fadet til dampning.

Der kan komme meget varm damp fra fadet, når låget tages af efter stegning. Løft derfor låget op i bagsiden, så den varme damp kan undslippe modsat kroppen.

Fisk kan også blive sprød i et lukket fad. Brug et fad med glaslæg, og indstil en højere temperatur.

### Stegning med damp

Bestemte retter bliver mere sprøde med damp og tørrer ikke lige så meget ud.

Brug fad uden låg. Fadet skal være varme- og dampbestandigt.

Det er ikke nødvendigt at vende fisken.

Aktivér dampen som anført i tabellen. Nogle retter bliver bedre, hvis de tilberedes i flere trin. Disse er anført i tabellen.

### Dampning

Med dampning tilberedes fisken mere skånsomt og forbliver særdeles saftig.

Større stykker kræver en længere opvarmningstid og en længere tilberedningstid. Hvis der er flere lige store stykker, forlænges opvarmningstiden, ikke tilberedningstiden.

Det er ikke nødvendigt at vende fisk.

Brug dampbeholderen med huller, størrelse XL, og skub universalpanden ind under. Du kan også bruge en glasskål og stille den på risten.

Madretter, der normalt tilberedes i vandbad, skal dækkes til med folie.

### Stegetermometer

Med stegetermometer er meget nøjagtig tilberedning mulig. Læs de vigtige henvisninger om anvendelse af stegetermometer i det pågældende kapitel. Der findes angivelser om indstikning af stegetermometer, de mulige ovnfunktioner og flere informationer.

→ "Stegetermometer" på side 23

### Anbefalede indstillingsværdier

I tabellen findes den optimale ovnfunktion til fiskeretter. Temperatur og tilberedningstid afhænger af fødevarens mængde, beskaffenhed og temperatur. Der er derfor anført indstillingsområder. Prøv først med de laveste værdier. Hvis det er nødvendigt, indstilles en højere temperatur næste gang.

Indstillingsværdierne gælder ved isætning af fisk med køleskabstemperatur i en kold ovn. På den måde spares op til 20 procent energi. Den anførte tilberedningstid reduceres med nogle minutter, hvis ovnen forvarmes.

I tabellen findes angivelser for fisk med foreslået vægt. Ved tilberedning af tungere fisk anvendes under alle omstændigheder en lavere temperatur. Ved flere fisk

retter tilberedningstiden sig efter vægten på den tungeste fisk. De enkelte fisk bør være tilnærmelsesvis lige store.





Generelt gælder følgende: Jo større fisken er, desto lavere temperatur og længere tilberedningstid.

Vend fisk, som ikke er i svømmestilling, efter ca. 1/2 til 2/3 af den anførte tid.

**Bemærk:** Brug kun bagepapir, som egner sig til den valgte temperatur. Klip altid bagepapiret, så det passer til pladen.















Tag tilbehør, som ikke skal bruges, ud af ovnrummet. På den måde opnås et optimalt tilberedningsresultat, og der spares op til 20 procent energi.

Anvendte ovnfunktioner:

-  4D varmluft
-  Over-/undervarme
-  Varmluft/impulsgrill
-  Grill, stor flade
-  Dampning

Dampintensitetens trin er anført som tal i tabellen:

- 1 = lav
- 2 = mellem
- 3 = høj

Ret	Tilbehør / service	Rillehøjde	Ovnfunktion	Temperatur i °C / grilltrin	Dampintensitet	Varighed i min.
<b>Fisk</b>						
Fisk, grillet, hel 300 g, f.eks. foreller	Rist	2		170-190	-	20-30
Fisk, stegt, hel 300 g, f.eks. foreller	Universalbradepande	2		170-180	1	15-20
				160-170	-	5-10
Fisk, dampet, hel 300 g, f.eks. foreller	Dampbeholder	3		80-90	-	15-25
Fisk, grillet, hel 1,5 kg, f.eks. laks	Rist	2		170-190	-	30-40
Fisk, dampet, hel 1,5 kg, f.eks. torsk	Dampbeholder	3		80-90	-	35-50
<b>Fiskefileter</b>						
Fiskefilet, natural, grillet	Rist	4		1*	-	15-25
Fiskefilet, natural, dampet	Dampbeholder	3		80-100	-	10-16
<b>Fiskekoteletter</b>						
Fiskekotelet, 3 cm tyk**	Rist	4		3	-	10-20
<b>Fisk, frossen</b>						
Fisk, hel 300 g, f.eks. foreller	Dampbeholder	3+1		80-100	-	20-25
Fiskefilet, natural	Fad med låg	2		210-230	-	20-30
Fiskefilet, gratineret	Rist	2		200-220	-	45-60
Fiskefilet, gratineret	Åbent fad	2		200-220	1	35-45
Fiskepinde (vend af og til)	Universalbradepande	3		200-220	-	20-30
<b>Fiskeretter</b>						
Fisketerrine	Terrineform	2		70-80	-	45-80

\* forvarmning

\*\* Sæt universalpanden ind i rille 2

## Grøntsager, tilbehør og æg

Her kan du finde vejledninger om dampning af friske og frosne grøntsager, kartofler, ris, korn og æg. Derudover kan du finde vejledninger om bagning af f.eks. dybfrosne pommes frites.

### Dampning

Anvend kun originalt tilbehør. Ved dampning med dampbeholderen med huller, størrelse XL, skubbes universalpanden altid ind under. På den måde bliver overskydende væsde opsamlet.

### Dampning i et lag

Brug rillerne, der er anført i indstillingstabellerne.

### Dampning i to lag

Dampning i to lag egner sig fremragende til samtidig tilberedning af f.eks. broccoli og kartofler. Ved forskellige tilberedningstider stilles fødevarer med den korteste tilberedningstid ind senere.

- Rist og isat dampbeholder, størrelse S, med huller og/eller uden huller: Rille 5
- Dampbeholder med huller, størrelse XL: Rille 3

**Tilberedning i:**

Stil fade på risten eller dampbeholderen med huller, størrelse XL.

De anvendte fade og beholdere skal være varme- og dampbestandige. Ved tykvæggede fade forlænges tilberedningstiden.

Madretter, der normalt tilberedes i vandbad, skal dækkes til med folie.

**Tilberedningstid og -mængde**

Tilberedningstiderne ved dampning afhænger af stykkernes størrelse, men ikke af den samlede mængde. Ved en større samlet mængde forlænges opvarmningstiden, ikke tilberedningstiden.

Større stykker kræver en længere opvarmningstid og en længere tilberedningstid. Hvis der er flere lige store stykker, forlænges opvarmningstiden, ikke tilberedningstiden.

Bemærk de stykstørrelser, der fremgår af indstillingstabellerne. Ved mindre stykker reduceres tilberedningstiden. Ved større stykker forøges den. Råvarernes kvalitet og mørhed har også betydning for tilberedningstiden. Derfor er de anførte indstillingsværdier kun vejledende.

Fordel altid levdsmidlerne jævnt i fade og beholdere. Hvis lagene har forskellig højde, bliver tilberedningen forskellig. Læg ikke for mange lag trykfølsomme fødevarer oven på hinanden i tilberedningsbeholderen. Anvend i stedet to beholdere.

**Ris og korn**

Tilsæt vand eller væske i det angivne forhold. F.eks. betyder 1:1,5, at der pr. 100 g ris tilsættes 150 ml væske.

**Bagning og grillning**

Anvend kun originalt tilbehør.

**Tilberedning i et lag**

Brug rillerne, der er anført i indstillingstabellerne.

**Tilberedning i to lag**

Brug 4D-varmluft. Plader, der sættes i ovnen samtidigt, er ikke nødvendigvis færdige på samme tid.

- Universalbradepande: Rille 3
- Bageplade: Rille 1

**Tilbehør**

Sørg for altid at bruge egnet tilbehør og sætte det ind den rigtige vej.

**Rist**

Sæt risten ind med den åbne side mod ovndøren og krumningen nedad. Stil altid fade og forme på risten.

**Universalbradepande eller bageplade**

Skub forsigtigt universalbradepanden eller bagepladen mod anslaget, med krumningen mod ovndøren.

**Bagepapir**

Brug kun bagepapir, som egner sig til den valgte temperatur. Klip altid bagepapiret, så det passer til pladen.

**Anbefalede indstillingsværdier**





I tabellen findes den optimale ovnfunktion til forskellige retter. Temperaturen og varigheden er afhængig af fødevarernes mængde og beskaffenhed. Derfor er der angivet indstillingsområder. Prøv først med de laveste værdier. En lavere temperatur giver en mere ensartet brunng. Om nødvendigt kan der indstilles en højere temperatur næste gang.

Indstillingsværdierne gælder for isætning af retten i en kold ovn. Hvis ovnen forvarmes, bliver de anførte tider reduceret med nogle minutter.

Ved visse retter er forvarmning nødvendig, og dette er anført i tabellen. Sæt først retten og tilbehøret ind i ovnen, når forvarmningen er afsluttet.











Ved anvendelse af egen opskrift kan lignende retter i tabellen bruges som rettesnor.





































Anvendte ovnfunktioner:

-  4D varmluft
-  Grill, stor flade
-  Pizzatrin
-  Dampning

Dampintensitetens trin er anført som tal i tabellen:

- 1 = lav
- 2 = mellem
- 3 = høj

Ret	Tilbehør / service	Rille-højde	Ovnfunktion	Temperatur i °C / grilltrin	Dampintensitet	Varighed i min.
<b>Grøntsager, friske</b>						
Dampe hele artiskokker	Dampbeholder	3		100	-	30-35
Dampe hel blomkål	Dampbeholder	3		100	-	25-35
Dampe broccolibuketter	Dampbeholder	3		100	-	7-8
Grønne bønner, dampede	Dampbeholder	3		100	-	18-25
Dampe gulerødder i skiver	Dampbeholder	3		100	-	10-20
Dampe kålrabi i skiver	Dampbeholder	3		100	-	20-25
Dampe porreringe	Dampbeholder	3		100	-	8-10
Dampe majskolber	Terrineform	3		100	-	30-40
Dampe hel rødbede	Dampbeholder	3		100	-	43-50
Dampe rødkål i strimler	Dampbeholder	3		100	-	30-35
Dampe hele hvide asparges	Dampbeholder	3		100	-	7-15

Ret	Tilbehør / service	Rille-højde	Ovnfunktion	Temperatur i °C / grilltrin	Dampintensitet	Varighed i min.
Dampe spinat	Dampbeholder	3		100	-	2-3
Dampe squash i skiver	Dampbeholder	3		100	-	3-4
<b>Grøntsager, frosne</b>						
Spinat	Dampbeholder	3		100	-	10-25
Blomkål	Dampbeholder	3		100	-	5-8
Grønne bønner	Dampbeholder	3		100	-	6-10
Broccoli	Dampbeholder	3		100	-	6-10
Ærter	Dampbeholder	3		100	-	2-15
Gulerødder	Dampbeholder	3		100	-	4-6
Rosenkål	Dampbeholder	3		100	-	8-12
Grøntsager, blandede, 1 kg	Dampbeholder	3		100	-	10-15
<b>Grøntsagsretter</b>						
Grillede grøntsager*	Universalbradepande	5		3	-	10-15
Dampe grøntsagsflan	Portionsforme	2		100	-	50-70
<b>Kartofler</b>						
Bagte kartofler, halveret	Universalbradepande	3		160-180	-	45-60
Bagte kartofler, halveret	Universalbradepande	3		180-190	1	40-50
Pillekartofler, hele	Dampbeholder	3		100	-	35-45
Hvide kartofler, i kvarte	Dampbeholder	3		100	-	20-25
Klöße (tysk specialitet)	Dampbeholder	3		95	-	20-25
<b>Kartoffelprodukter, frosne</b>						
Kartoffelrösti	Universalbradepande	3		200-220	-	25-35
Kartoffellommer, fyldte	Universalbradepande	3		190-210	-	20-30
Kroketter	Universalbradepande	3		200-220	-	25-35
Pommes frites	Universalbradepande	3		190-210	-	25-35
Pommes frites, 2 lag	Universalbradepande + bageplade	3+1		190-210	-	30-40
<b>Ris</b>						
Basmati-ris, 1:1,5	Fladt fad	3		100	-	20-30
Langkornet ris, 1:1,5	Fladt fad	3		100	-	20-30
Naturris, 1:1,5	Fladt fad	3		100	-	35-45
Parboiled ris, 1:1,5	Fladt fad	3		100	-	15-20
Risotto, 1:2	Fladt fad	3		100	-	25-35
<b>Korn</b>						
Couscous, 1:1	Fladt fad	3		100	-	6-10
Hirse, hel, 1:2,5	Fladt fad	3		100	-	25-35
Polenta/majsgryn, til FS 1:5	Fladt fad	3		100	-	7-10
Byggryn, 1:3	Fladt fad	3		80-100	-	20-45
Linser, 1:2	Fladt fad	3		100	-	35-50
Hvide bønner, udblødte, 1:2	Dampbeholder	3		100	-	65-75
Mannaboller	Dampbeholder	3		95	-	6-10
<b>Æg</b>						
Æggestand af 2 æg	Åbent fad	2		80	-	14-16
Æg, hårdkogte	Dampbeholder	3		100	-	10-12
Æg, blødkogte	Dampbeholder	3		100	-	5-8



## Dessert

Forskellige apparater kan nemt tilberedes med apparatet.

### Tilberedning af yoghurt

Tag ribberammer og tilbehør ud af ovnrummet. Ovnrummet skal være tomt. Åbn ikke apparatets dør under driften.

1. Varm 1 liter mælk (3,5 % fedt) på kogesektionen op til 90 °C, og køl ned til 40 °C.  
Ved langtidsholdbar mælk er opvarmning til 40 °C tilstrækkelig.
2. Rør 150 g yoghurt (køleskabstemperatur) i.
3. Hæld yoghurtmassen over i kopper eller små glas, og dæk til med plastfolie.
4. Stil kopperne eller glassene på bunden af ovnen, og tilbered som angivet i tabellen.
5. Lad yoghurten køle af i køleskabet efter tilberedningen.

### Tilberedning af mælkeris

1. Vej risen, og tilsæt 2,5 gange mere mælk.
2. Ris og mælk fyldes maks. 2,5 cm i en skål.  
Til større mængder kan universalpanden også bruges.
3. Indstil som anført i tabellen.
4. Rør rundt efter tilberedning.

Derved bliver den overskydende mælk hurtigt opsuget.

### Kompot

Vej frugten, og tilsæt ca. 1/3 mængde vand. Tilsæt sukker og krydderier efter ønske. Indstil som anført i tabellen.

### Crème caramel og crème brûlée

Fyld massen i de små forme til en højde af 2-3 cm. Stil de små forme direkte i dampbeholderen med huller, størrelse XL. Det er ikke nødvendigt med et vandbad. Indstil som anført i tabellen.

Madretter, der normalt tilberedes i vandbad, skal dækkes til med folie.

Hvis de små forme er lavet af et meget tykt materiale, kan tilberedningstiden blive forlænget.

### Dampnudler

Tilbered gærdejen efter opskriften uden tilberedningstid. Læg de formede kugler i en smurt dampbeholder med huller, størrelse XL, og lad dem hæve. Indstil som anført i tabellen.

### Anbefalede indstillingsværdier

Anvendte ovnfunktioner:

-  Dampning
-  Hævetrin

Ret	Tilbehør	Rillehøjde	Ovnfunktion	Temperatur i °C	Varighed i min.
Crème brûlée	Portionsforme	3		85	20-30
Crème caramel	Portionsforme	3		85	25-35
Dampnudler	Universalbradepande	3		100	20-30
Yoghurt	Portionsforme	Ovnbund		35-40	300-360
Mælkeris, 1:2,5	Universalbradepande	3		100	35-45
Frugtkompot, 1/3 vand	Universalbradepande	3		100	10-20

## Menutilberedning

Der kan tilberedes komplette menuer i apparatet, uden at smagen overføres mellem retterne eller aromaen påvirkes.

Sæt retten med den længste tilberedningstid ind i ovnrummet først, og sæt de øvrige retter ind efterhånden afhængigt af deres tilberedningstid. På den måde bliver alle retter færdige samtidig.

### Dampning

Den samlede tilberedningstid forlænges ved tilberedning af menuer med damp, fordi der undslipper lidt damp, hver gang døren åbnes, så ovnen skal varme op igen.

Følg anvisningerne i de forskellige afsnit i dette kapitel:

- Opvarmningstiden varierer afhængigt af retternes størrelse og vægt
- Tilberedningstiden afhænger ikke af mængden
- Brug service, der kan tåle damp
- Dæk soufflé til med folie
- Sæt altid universalbradepanden ind i rille 1

### Tilbehørets riller

Sæt altid tilbehøret ind i den anførte rækkefølge:

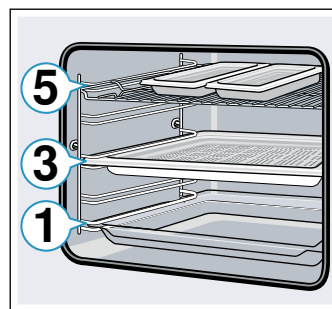

- Rille 5: Rist med dampbeholder, størrelse S
- Rille 3: Dampbeholder, størrelse XL
- Rille 1: Universalbradepande



## Anbefalede indstillingsværdier

-  Dampning

Anvendt ovnfunktion:

Ret	Tilbehør / service	Rille-højde	Ovnfunktion	Temperatur i °C	Varighed i min.
Dybfr. laksefilet	Dampbeholder uden huller, størrelse S	5		100	20
Broccoli	Dampbeholder med huller, størrelse XL	3		100	9
Hvide kartofler i kvarte	Dampbeholder med huller, størrelse S	5		100	25

## Skånsomme ovnfunktioner

Varmluft Eco og Over-/undervarme Eco er intelligente ovnfunktioner til skånsom tilberedning af kød, fisk og bagværk. Apparatet regulerer energitilførslen til ovnrummet optimalt. Retterne bliver tilberedt i forskellige faser med restvarme. Sådan bevares retterne saftige og bliver mindre brunet. Afhængigt af tilberedningen og madvarenes art kan der spares energi. Hvis ovndøren åbnes før tiden under tilberedningen og forvarmningen, går denne effekt tabt.

Anvend kun originalt tilbehør til apparatet. Det er tilpasset optimalt til ovnrummet og driftstyperne. Tag tilbehør, som ikke bruges, ud af ovnrummet.

Sæt retterne ind i den tomme og kolde ovn. Vælg en temperatur mellem 125-250 °C ved Varmluft Eco, og en temperatur mellem 150-250°C ved Over-/undervarme Eco. Hold apparatets dør lukket under tilberedningen. Tilbered kun i et lag.

Ovnfunktionen Varmluft Eco bruges til fastlæggelse af energiforbruget ved cirkulationsdrift og af energieffektclassen. Ovnfunktionen Over-/undervarme Eco bruges til fastlæggelse af energiforbruget ved konventionel drift.

### Tilbehør

Sørg for altid at bruge egnet tilbehør og sætte det ind den rigtige vej.

### Rist

Sæt risten ind med den åbne side mod ovndøren og krumningen nedad. Stil altid fade og forme på risten.

## Universalbradepande eller bageplade

Skub forsigtigt universalbradepanden eller bagepladen mod anslaget, med krumningen mod ovndøren.

### Bageforme og fade

Bageforme af mørkt metal er bedst egnede. På den måde spares op til 35 procent energi.

Fade af rustfrit stål eller aluminium reflekterer varmen som et spejl. Ikke reflekterende fade af emalje, varmebestandigt glas eller belagt aluminiumstøbegods er mere velegnet.

Forme af lyst metal, keramikforme eller glasforme forlænger bagetiderne, og kagen bliver ikke så jævnt bagt.

### Bagepapir



Brug kun bagepapir, som egner sig til den valgte temperatur. Klip altid bagepapiret, så det passer til pladen.







## Anbefalede indstillingsværdier

Her findes angivelser til forskellige retter. Temperatur og bagetid afhænger af dejens beskaffenhed og mængde. Der er derfor anført indstillingsområder. Prøv først med de laveste værdier. En lavere temperatur giver en mere jævn bruning. Hvis det er nødvendigt, indstilles en højere temperatur næste gang.



**Bemærk:** Bagetider kan ikke forkortes ved at bruge højere temperaturer. Kager eller bagværk ville kun være færdigbagt udvendigt, men ikke indvendigt.

Anvendte ovnfunktioner:

-  Varmluft Eco
-  Over-/undervarme Eco

Ret	Tilbehør / service	Rillehøjde	Ovnfunktion	Temperatur i °C	Varighed i min.
<b>Kager i form</b>					
Rørekage i form	Randform/firkantet form	2		140-160	60-80
Tærtebund af rørt kagedej	Tærteform	2		150-170	20-30
Lagkagebund, 2 æg	Tærteform	2		150-170	20-30
Lagkagebunde, 3 æg	Springform Ø 26 cm	2		160-170	25-40
Lagkagebunde, 6 æg	Springform Ø 28 cm	2		150-160	50-60
Gærkage til randform	Rillet randform	2		150-170	50-70

### Kager på plade

Rørekage med tørt fyld	Bageplade	3		150-170	25-40
Mørdejskage med tørt fyld	Bageplade	3		170-180	25-35
Roulade	Bageplade	3		180-190	15-20
Gærfiletbrød, gærkrans	Bageplade	3		160-170	25-35

Ret	Tilbehør / service	Rillehøjde	Ovnfunktion	Temperatur i °C	Varighed i min.
Gærkage med tørt fyld	Bageplade	3		160-180	15-20

**Småt bagværk**

Muffins	Muffinform	2		160-180	15-25
Small Cakes	Bageplade	3		150-160	25-35
Bagværk, butterdej	Bageplade	3		170-190	20-35
Vandbakkelsesdej	Bageplade	3		200-220	35-45
Småkager	Bageplade	3		140-160	15-30
Sprøjtede småkager	Bageplade	3		140-150	30-45
Gærsmåkager	Bageplade	3		160-180	25-35

**Brød & rundstykker**

Blandingsbrød, 1,5 kg	Firkantet form	2		200-210	35-45
Fladbrød	Universalbradepande	3		240-250	20-25
Rundstykker, boller, søde, frisklavede	Bageplade	3		170-190	15-20
Rundstykker, boller, frisklavede	Bageplade	3		180-200	20-30

**Kød**

Flæskesteg uden svær, f.eks. nakkestykke, 1,5 kg	Åbent fad	2		180-190	120-140
Oksegrydesteg, 1,5 kg	Fad med låg	2		200-220	140-160
Kalvesteg, 1,5 kg	Åbent fad	2		170-180	110-130

**Fisk**

Fisk, dampet, hel 300 g, f.eks. foreller	Fad med låg	2		190-210	25-35
Fisk, dampet, hel 1,5 kg, f.eks. laks	Fad med låg	2		190-210	45-55
Fiskefilet, natural, dampet	Fad med låg	2		190-210	15-25

**Acrylamid i fødevarer**

Akrylamid opstår primært i korn- og kartoffelprodukter, som bliver tilberedt ved meget høje temperaturer. Det

drejer sig f.eks. om kartoffelchips, pommes frites, toast, rundstykker, brød eller fint bagværk (kiks, honningkager, spekulatius (julesmåkager)).

**Tips om tilberedning med lavt akrylamidindhold**

Generelt	<ul style="list-style-type: none"> <li>■ Hold tilberedningstiden så kort som muligt.</li> <li>■ Retterne må ikke brunes alt for kraftigt, men skal være gyldenbrune.</li> <li>■ Ved stegning dannes der mindre akrylamid i store stykker.</li> </ul>
Bagning	Med over-/undervarme maks. 200 °C. Med varmluft maks. 180 °C.
Småkager	Med over-/undervarme maks. 190 °C. Med varmluft maks. 170 °C. Æg eller æggeblomme formindsker dannelsen af akrylamid.
Pommes frites i ovn	Fordel dem jævnt og i ét lag på pladen. Bag mindst 400 g pr. plade, så de ikke bliver tørre.

**Langtidsstegning**

Langtidsstegning er en langsom stegning ved lav temperatur. Det kaldes derfor også tilberedning ved lav temperatur.

Langtidsstegning er ideel til alle former for kød af særlig god kvalitet (f.eks. skært oksekød, kalvkød, svinekød, lammekød og fjerkræ), der skal tilberedes meget præcist, f.eks. som rosastegt. Kødet bevarer al saften og bliver mørt og blødt.

Fordel: Du har meget frie hænder ved planlægningen af menuen, da langtidsstegt kød kan holdes varmt længe uden problemer. Kødet skal ikke vendes i løbet af stegningen. Hold altid apparatets dør lukket for at bibeholde et ensartet tilberedningsklima.

Anvend kun fersk og hygiejnisk fejlfrit kød uden ben. Fjern omhyggeligt sener og fedtkanter. Fedt udvikler en kraftig smag ved langtidsstegning. Du kan også anvende marineret kød og kød med krydderier. Anvend ikke optøet kød.

Kødet kan skæres ud umiddelbart efter langtidsstegningen. Det er ikke nødvendigt at lade kødet hvile. På grund af denne særlige tilberedningsmetode bliver kødet rosa, men det er ikke råt eller steg for lidt.

**Bemærk:** Tidsurdrift med sluttid er ikke mulig ved ovnfunktionen langtidsstegning.

### Fade

Brugt et fladt fad, f.eks. et serveringsfad af porcelæn eller glas. Stil fadet med ind i ovnrummet til forvarmning.

Sæt altid fadet uden låg på risten i rille 2.

Der findes flere oplysninger under tips om langtidsstegning efter indstillingstabellen.

Apparatet har ovnfunktionen langtidsstegning. Start kun driften ved helt afkølet ovnrum. Gennemvarm ovnrummet godt med fadet i ca. 15 minutter.















Brun kødet tilstrækkeligt længe ved kraftig varme på kogezone på alle sider, også på enderne. Læg det straks på det forvarmede fad. Sæt fadet med kødet ind i ovnrummet igen, og lad det langtidsstege.

### Anbefalede indstillingsværdier

Temperaturen ved langtidsstegning og tilberedningstiden afhænger af kødets størrelse, tykkelse og kvalitet. Der er derfor anført indstillingsområder.

Anvendt ovnfunktion:

-  Langtidsstegning

Ret	Fad/holder	Rillehøjde	Ovnfunktion	Stegetid i min.	Temperatur i °C	Varighed i min.
<b>Fjerkræ</b>						
Andebryst, rosa 300 g hver	Fad uden låg	2		6-8	90*	45-60
Kyllingebrystfilet, 200 g hver, gennemstegt	Fad uden låg	2		4	120*	45-60
Kalkunbryst, uden ben, 1 kg, gennemstegt	Fad uden låg	2		6-8	120*	110-130
<b>Svinekød</b>						
Svinemørbrad, 5-6 cm tyk, 1,5 kg	Fad uden låg	2		6-8	80*	130-180
Svinefilet, hel	Fad uden låg	2		4-6	80*	45-70
<b>Oksekød</b>						
Oksesteg (culotte), 6-7 cm tyk, 1,5 kg, gennemstegt	Fad uden låg	2		6-8	100*	150-180
Oksefilet, 1 kg	Fad uden låg	2		4-6	80*	90-120
Roastbeef, 5-6 cm tyk	Fad uden låg	2		6-8	80*	120-180
Oksemedaljoner/tykstegsfilet, 4 cm tykke	Fad uden låg	2		4	80*	30-60
<b>Kalvekød</b>						
Kalvesteg, 4-5 cm tyk, 1,5 kg	Fad uden låg	2		6-8	80*	80-140
Kalvesteg, 7-10 cm tyk, 1,5 kg	Fad uden låg	2		6-8	80*	140-200
Kalvefilet, hel, 800 g	Fad uden låg	2		4-6	80*	70-120
Kalvemedaljoner, 4 cm tykke	Fad uden låg	2		4	80*	30-50
<b>Lammekød</b>						
Lammeryg, udbenet, 200 g hver	Fad uden låg	2		4	80*	30-45
Lammekølle uden ben, medium, 1 kg snøret	Fad uden låg	2		6-8	95*	120-180

\* Forvarmning

### Tips til langtidsstegning

Langtidsstegning af andebryst.	Læg andebrystet koldt på panden, og brun først skindsiden. Efter langtidsstegningen grilles 3 til 5 minutter, så andebrystet bliver sprødt.
Langtidsstegt kød er ikke så varmt som kød tilberedt på normal vis.	Varm derfor tallerkenerne, og server saucen meget varm, så det stegte kød ikke bliver koldt så hurtigt.

## Tørring

Med 4D-varmluft kan madvarer tørres med fremragende resultater. Ved denne form for konservering koncentrerer aromastoffer på grund af tørringen.

Brug kun fejlfri frugt, grøntsager og krydderier, og vask det grundigt. Læg bage- eller pergamentpapir på risten. Lad frugten dryppe godt af, og tør det derefter selv af.





Skær den eventuelt i lige store stykker eller tynde skiver. Læg uskrællet frugt på skallen med skærefladerne opad. Sørg for, at hverken frugt eller champignoner ligger over hinanden på risten.

Rasp grøntsager, og blanchér dem derefter. Lad blancherede grøntsager dryppe godt af, og fordel dem jævnt på risten.

Tør krydderier med stilk. Læg krydderier jævnt og lettere ophobet på risten.

Brug følgende riller til tørring:

- 1 rist: Rille 3

Ret	Tilbehør	Ovnfunktion	Temperatur i °C	Tilberedningstid i timer
Kernefrugt (æbleringe, 3 mm tykke, pr. rist 200 g)	1-2 riste		80	5-9
Stenfrugt (blommer)	1-2 riste		80	8-10
Rodgrøntsager (gulerødder), revet, blancheret	1-2 riste		80	5-8
Svampe i skiver	1-2 riste		60	6-9
Krydderurter, rengjorte	1-2 riste		60	2-6

## Henkogning og saftpresning

Apparatet egner sig også til henkogning og saftpresning.

### Henkogning

Frugt og grøntsager kan henkoges i apparatet.

#### Advarsel – Fare for tilskadekomst!

Henkogningsglassene kan revne, hvis levnedsmidlerne bliver henkogt forkert. Følg anvisningerne om henkogning.

#### Glas

Anvend kun rene henkogningsglas uden skader. Brug kun varmebestandige, rene og uskadede gummiringe. Klemmer og fjedre kontrolleres først.

**Tip:** Desinficering kan bruges til rengøring af glassene.

Brug kun henkogningsglas af samme størrelse til henkogning og med samme slags madvarer. Der kan henkoges op til seks henkogningsglas på 1/2, 1 eller 1 1/2 liters indhold samtidigt. Brug ikke glas, der er større eller højere end det. Lågene kan springe.

Henkogningsglassene må ikke røre ved hinanden i ovnrummet under henkogningen.

#### Forberedelse af frugter og grøntsager

Anvend kun helt frisk frugt og grøntsager. Vask frugt og grøntsager grundigt.

- 2 riste: Rille 3+1

Vend meget saftig frugt og grøntsager flere gange. Frigør den tørrede frugt eller grøntsager fra papiret med det samme.

### Anbefalede indstillingsværdier

I tabellen findes indstillingerne til tørring af forskellige fødevarer. Temperatur og varighed afhænger af tørvarernes type, fugtighed, modenhed og tykkelse. Jo længere tørvarerne tørrer, jo bedre konserveres det. Jo tyndere man skærer, jo hurtigere afsluttes tørringen, og jo mere aromatisk bliver tørvarerne. Der er derfor anført indstillingsområder.

Hvis du vil tørre andre fødevarer, kan du rette dig efter lignende fødevarer i tabellen.

Anvendt ovnfunktion:

-  4D varmluft

Frugt og grøntsager skrælles, udstenes og skæres i småstykker afhængigt af type og fyldes til ca. 2 cm under randen i henkogningsglas.

Frugt: Frugten fyldes i henkogningsglassene med varm, afskummet sukkeropløsning (ca. 400 ml til et 1 liters glas). Til en liter vand:

- Ca. 250 g sukker ved sød frugt
- Ca. 500 g sukker ved syrlig frugt

Grøntsager: Fyld grøntsagerne i henkogningsglassene med varmt, kogt vand.

Vask glaskanterne af, de skal være rene. Læg en våd gummiring og et låg på hvert glas. Luk glassene med klemmer. Stil glassene i dampbeholderen med huller, størrelse XL, uden at de rører ved hinanden. Indstil som anført i tabellen.

#### Afslutning af henkogning

Luk ovndøren op efter den angivne tilberedningstid. Tag først henkogningsglassene ud af ovnen, når de er kølet helt af.

Tør ovnrummet af bagefter.

#### Afsaftning

Læg bærrerne i en skål, og drys dem med sukker inden afsaftningen. Lad dem stå og trække i mindst en time, så saften trækker ud.

Hæld derefter bærrerne i dampbeholderen med huller, størrelse XL, og sæt den ind i rillehøjde 2. Sæt universalpanden ind under for at opfange saften. Indstil som anført i tabellen.

**da** Testet i vores prøvekøkken

Hæld bærrerne i et klæde efter tilberedningen, og pres resten af saften ud af dem.

Tør ovnrummet af bagefter.





### Anbefalede indstillingsværdier

De anførte tider i indstillingstabellen er vejledende ved henkogning af frugt og grøntsager og ved saftpresning

af frugt. De kan påvirkes af rumtemperaturen, antallet af glas samt af indholdets mængde, temperatur og kvalitet. Angivelserne gælder for runde 1 liters glas.

Anvendt ovnfunktion:

-  Dampning

Ret	Tilbehør / service	Rillehøjde	Ovnfunktion	Temperatur i °C	Varighed i min.
<b>Henkogning</b>					
Grøntsager, f.eks. gulerødder	1 liter henkogningsglas	2		100	30-120
Stenfrugt, f.eks. kirsebær, svesker	1 liter henkogningsglas	2		100	25-30
Kernefrugt, f.eks. æbler, jordbær	1 liter henkogningsglas	2		100	25-30
<b>Afsaftning</b>					
Hindbær	Dampbeholder XL	3		100	30-45
Ribs	Dampbeholder XL	3		100	40-50

### Desinficere sutteflasker og hygiejne

Du kan nemt desinficere service og sutteflasker med dit apparat. Metoden svarer til den normale desinficering ved kogning.

#### Desinficere sutteflasker

Vask altid straks sutteflasker med en flaskerenser, når de er blevet tømt. Vask dem derefter i opvaskemaskinen.

Stil flaskerne i dampbeholderen, størrelse XL, uden at de rører ved hinanden. Start programmet "Desinficere". Tør apparatet af efter desinficeringen. Tør sutteflaskerne af med et rent viskestykke efter desinficeringen.

### Hygiejne

Apparatet egner sig også til forberedelse af marmelade- eller henkogningsglas og de tilsvarende låg.

Efterbehandling af marmelade er også mulig. Dette forbedrer marmeladens holdbarhed.



#### Anbefalede indstillingsværdier

Brug kun fejlfrie, rene glas og låg. Rengør dem først i opvaskemaskinen. De anvendte fade og beholdere skal være varme- og dampbestandige.

De anbefalede tider afhænger af de anvendte glas.

Anvendt ovnfunktion:

-  Dampning

Ret	Tilbehør	Rillehøjde	Ovnfunktion	Temperatur i °C	Varighed i min.
<b>Hygiejne</b>					
Forbered marmelad- eller henkogningsglas	Dampbeholder XL	2		100	10-15
Behandl marmeladeglas efterfølgende	Dampbeholder XL	2		100	15-20
Gør ren service steril	Dampbeholder XL	2		100	15-20

\* Denne metode svarer til den normalt desinficering ved kogning.

### Lad dejen hæve på hævetrin

Med ovnfunktionen hævetrin hæver gærdej betydeligt hurtigere end ved stuetemperatur, og den tørrer ikke ud. Start kun driften ved helt afkølet ovnrøm.

Lad altid dej hæve to gange. Bemærk angivelserne i indstillingstabellerne for 1. og 2. hævning (hævning og efterhævning).

#### Hævning

Sæt dejskålen på risten til hævning. Indstil som anført i tabellen.

Åbn ikke ovndøren under hævningen, da fugtigheden ellers slipper ud. Dejen skal ikke være tildækket.

### Efterhævning

Stil bagværket i rillen anført i tabellen.













Tør fugtigheden op i ovnrømmet før bagning.

#### Anbefalede indstillingsværdier

Temperatur og hævningstid afhænger af ingrediensernes type og mængde. Derfor er angivelserne i indstillingstabellen vejledende værdier.

Anvendt ovnfunktion:

■  Hævetrin

Ret	Tilbehør / service	Rillehøjde	Ovnfunktion	Trin	Temperatur i °C	Varighed i min.
<b>Gærdej, sød</b>						
F.eks. små gærdele	Skål	2		Hævning	35-40	30-45
	Bageplade	2		Efterhævning	35-40	10-20
Fedtholdig dej, f.eks. panettone	Skål	2		Hævning	40-45	40-90
	Bageplade	2		Efterhævning	40-45	30-60
<b>Gærdej, pikant</b>						
F.eks. pizza	Skål	2		Hævning	35-40	20-30
	Bageplade	2		Efterhævning	35-40	10-15
<b>Brøddej</b>						
Franskbrød	Skål	2		Hævning	35-40	30-40
	Bageplade	2		Efterhævning	35-40	15-25
Blandingsbrød	Skål	2		Hævning	35-40	25-40
	Bageplade	2		Efterhævning	35-40	10-20
Rundstykker, boller	Skål	2		Hævning	35-40	30-40
	Bageplade	3		Efterhævning	35-40	15-25

## Optøning

Til optøning af dybfrossent frugt, grøntsager og bagværk bruges dampfunktionen. Til optøning af bagværk bruges ovnfunktionen 4D-varmluft. Fjerkræ, kød og fisk optøs bedst i køleskabet.

Tag altid frosne fødevarer ud af emballagen inden optøningen.

Læg dybfrossent frugt og grøntsager i dampbeholderen med huller, størrelse XL, og skub universalpanden ind under. På den måde forbliver fødevarerne ikke i optøningsvandet, og overskydende væde opsamles. Ved dybfrosne fødevarer, hvor væsken skal bibeholdes i fødevareren, f.eks. dybfrossen spinat med fløde, bruges universalpanden eller et fad på risten.



Læg bagværk på risten.





### Anbefalede indstillingsværdier

Tidsangivelserne i tabellen er vejledende værdier. De afhænger af fødevarernes kvalitet, frysetemperatur (-18°C) og beskaffenhed. Der er anført tidsområder. Indstil først til den korteste tid, og forlæng tiden, hvis det er nødvendigt.

**Tip:** Stykker, som er frosset som flade stykker eller i portioner, optøs hurtigere end stykker, som er frosset i en klump.

Anvendte ovnfunktioner:

-  4D varmluft
-  Optøning

Ret	Tilbehør	Rille-højde	Ovnfunktion	Temperatur i °C	Varighed i min.
<b>Brød, rundstykker</b>					
Brød & rundstykker generelt	Bageplade	2		50	40-70
<b>Kager</b>					
Kage, fugtigt fyld	Bageplade	2		50	70-90
Tørkager	Bageplade	2		60	60-75
<b>Frugt, grøntsager</b>					
Bærfrugter	Dampbeholder	3		30-40	10-15
Grøntsager	Dampbeholder	3		40-50	15-50

## Sous-vide

Sous-vide tilberedning betyder tilberedning „med vakuum“ ved lave temperaturer mellem 50 - 95 °C og 100 % damp.

Sous-vide tilberedning er en skånsom tilberedningsmåde for kød, fisk, grøntsager og desserter. Retterne bliver svejset lufttæt ind i en speciel varmebestandig vakuumpose ved hjælp af en kammer-vakuumeringsmaskine.

Takket være vakuumposens beskyttende indpakning bevares alle nærings- og aromastoffer. De lave temperaturer og den direkte overførsel af varme gør det muligt at tilberede retterne helt præcist til den ønskede tilberedningsgrad. Det er stort set umuligt at tilberede retterne for meget.

### Portioner

Følg angivelserne om mængde og størrelse af de enkelte stykker i indstillingstabellen. Ved større mængder eller stykker skal tilberedningstiden forlænges tilsvarende. Der kan maksimalt tilberedes 2 kg madvarer ved sous-vide tilberedning.

De angivne mængder af fisk, kød og fjerkræ svarer til en til to portioner. For grøntsager og desserter passer den angivne mængde til fire personer.

### Rille-højder

Der kan tilberedes i op til to niveauer. Hertil skal universalbradepanden altid anbringes i rille-højde 1 til opsamling af kondensvand. Placer ristene ovenover.

### Hygiejne

#### Advarsel – Sundhedsrisiko!

Sous-vide tilberedning sker ved lave tilberedningstemperaturer. Det er derfor absolut nødvendigt at overholde følgende anvisninger om anvendelse og hygiejne:

- Anvend kun helt friske levnedsmidler af bedste og absolut fejlfri kvalitet.
- Vask og desinficer hænderne. Brug engangshandsker eller en madlavnings-/grilltang.
- Vær særligt opmærksom ved tilberedning af hygiejnekritiske levnedsmidler, som f.eks. fjerkræ, æg og fisk.
- Vask altid grøntsager og frugt grundigt, og/eller skræl dem.
- Hold altid bordoverflader og skærebrædder rene. Anvend separate skærebrædder til de forskellige madvaretyper.
- Afbryd ikke kølekæden. Kølekæden må kun afbrydes ganske kortvarigt i forbindelse med forberedelsen af madvarerne, og derefter skal de vakuumerede madvarer igen opbevares i køleskab, indtil tilberedningen begynder. Forberedte madvarer må maksimalt opbevares i 24 timer.
- Retterne skal altid spises med det samme. Retterne skal spises umiddelbart efter tilberedningen og må ikke efterfølgende opbevares, heller ikke i køleskab. Retterne må ikke genopvarmes.

**Tip:** Der findes stort set altid bakterier på overfladen af levnedsmidler. Den bedste måde at dræbe bakterierne på er at dyppe de vakuumerede, men endnu ikke tilberedte madvarer i kogende vand i maksimalt 3 sekunder. Så er der kun få bakterier tilbage på

ingredienserne, som dermed er bedst muligt forberedt til sous-vide tilberedning. Læg derefter vakuumposen ind i ovnrummet for at sous-vide tilberede retten.

### Vakuumposer

Til sous-vide tilberedning må der kun anvendes varmebestandige vakuumposer, som er beregnet til dette formål.

Vakuumposerne må kun anvendes én gang. De må ikke anvendes flere gange.

Tilbered ikke madvarerne i de poser, de blev købt i (f.eks. fisk i portionsstørrelse). Disse poser er ikke egnede til sous-vide tilberedning.

### Vakuumering

Til vakuumeringen af madvarerne skal der bruges en kammermaskine, som kan skabe et vakuum på 99 %. Kun på denne måde kan der opnås en jævn varmpåvirkning og dermed et perfekt resultat af tilberedningen.

**Bemærk:** Fold vakuumposens kant 3 - 4 cm ned under fyldningen, og sæt den i en beholder, f.eks. i et målebæger.

Kontroller inden tilberedningen, at vakuummet i posen er intakt. Vær opmærksom på følgende punkter:

- Der må ikke/næsten ikke være luft i vakuumposen.
- Svejsesømmen skal være fuldstændig lukket.
- Der må ikke være huller i vakuumposen. Anvend ikke et stegetermometer.
- Læg ikke kød- eller fiskestykker over hinanden.
- Grøntsager og desserter skal vakuumeres så fladt som muligt.
- For at svejsningen skal kunne udføres korrekt, er det vigtigt, at der ikke er fugt eller levnedsmiddelrester på posen i området omkring svejsesømmen.

Fyld i tvivlstilfælde madvarerne i en ny vakuumpose, og vakuumer igen.

Madvarer må maksimalt vakuumeres én dag, før de skal tilberedes. Kun på den måde kan det undgås, at madvarerne (f.eks. grøntsager) udvikler gas i posen, som kan forhindre varmetilførslen, eller at madvarernes struktur forandres på grund af vakuumpåvirkningen, så de reagerer anderledes under tilberedningen.

### Madvarernes kvalitet

Kvaliteten af madlavningen er 100 % afhængig af råvarernes beskaffenhed. Anvend kun friske madvarer af bedste kvalitet. Kun på den måde kan der opnås et sikkert og optimalt velsmagende resultat af madlavningen.

### Tilberedning

Ved tilberedning med vakuum bevares al aroma i madvarerne. Vær opmærksom på, at de vante mængder af aromastoffer, som f.eks. krydderier, krydderurter og hvidløg kan påvirke eller intensivere smagen væsentligt mere end normalt. Brug derfor kun halvdelen af de sædvanlige mængder til at begynde med.

Ved råvarer af høj kvalitet er det for det meste nok med lidt smør samt salt og peber i vakuumposen. Ofte er intensivering af de naturlige smagsaromaer i sig selv nok til at opnå en fremragende smagsoplevelse.



Disse ingredienser påvirker tilberedningen

- Salt og sukker reducerer tilberedningstiden
- Syreholdige levnedsmidler, som f.eks. citroner eller eddike, gør madvarerne fastere
- Alkohol eller hvidløg giver madvarerne en ubehagelig bismag

Læg ikke de vakuumerede retter ovenpå hinanden eller ikke for tæt sammen på ristene. Af hensyn til en jævn varmefordeling må madvarerne ikke berøre hinanden. Sæt altid universalbradepanden ind i rille-højde 1 for at opsamle dryp af kondensvand.

### Pas på!

#### Fare for beskadigelse af indbygningsskab

Anvend kun én vandbeholderfyldning til sous-vidе tilberedning. Fyld ikke vandbeholderen op igen, fordi der ellers kan ansamle sig for meget vand på ovnbunden. Vandet kan eventuelt løbe ud af ovnrummet.

Tilberedningen af madvarerne i indstillingstabellen er afpasset til kapaciteten af én påfyldning af vandbeholderen.

Generelt gælder følgende maksimale tilberedningstid for en helt fyldt vandbeholder afhængigt af temperaturen:

Temperatur i °C	Maks. varighed i min.
50	270
60	210
70	150
80	120
90	90

### ⚠ Advarsel – Fare for skoldning!

Der samler sig varmt vand på vakuumposerne under tilberedningen. Løft forsigtigt vakuumposen lidt med en grydelap, så det varme vand kan løbe ned i universalbradepanden eller tilberedningsbeholderen. Tag derefter forsigtigt vakuumposen ud ved hjælp af en grydelap.

Lad ovnrummet køle af efter tilberedningen, og tør derefter ovnrummets bund af med en svamp.

Tør vakuumposen af udvendigt, læg den i en ren beholder, og luk den op ved hjælp af en saks. Hæld alle de tilberedte madvarer og den indeholdte væde ud i beholderen. Der kan tilberedes en sauce af lagen eller marinaden.

#### Efter sous-vidе tilberedningen kan retterne færdiggøres på følgende måde:

**Kød:** Brun det i nogle sekunder på hver side på en pande ved meget høj varme. Derved bliver kødets overflade sprød og får den normale stegearoma, uden at det bliver overtilberedt.









Vigtigt: Dup kødet tørt med et viskestykke, inden det lægges i den varme olie for at undgå sprøjt.





















**Grøntsager:** Brun dem kort på en pande for at opnå stegearomaen. De kan også uden videre smages til eller blandes med andre ingredienser.

**Fisk:** Drys med salt, og hæld fisken over med smeltet smør.

Forlæng bruningstiden, hvis madvarerne ikke har opnået den ønskede tilberedningsgrad efter sous-vidе tilberedningen.

Server retterne på forvarmede tallerkener og om muligt med en meget varm sauce eller smeltet smør, fordi sous-vidе tilberedningen finder sted ved relativt lave temperaturer.

Madvarer	Tilbehør	Ovnfunktion	Temperatur i °C	Tilberedningstid i min.	Tip / anvisning
<b>Kød</b>					
Kalvesteaks, medium, tykkelse 2 cm	Rist + universalbradepande		60	80	Vakuumer med smør og rosmarin.
Oksesteak (culotte, højreb, etc.), engelsk, tykkelse 2-3 cm	Rist + universalbradepande		58	90	
Oksesteak (culotte, højreb, etc.), medium, tykkelse 2-3 cm	Rist + universalbradepande		62	80	
Oksefilet, stykke, engelsk, tykkelse 3-4 cm	Rist + universalbradepande		58	100	
Oksefilet, stykke, medium, tykkelse 3-4 cm	Rist + universalbradepande		62	90	
Svinemedaljoner (å 80 g)	Rist + universalbradepande		63	75	Vakuumer med smør og frisk basilikum.
Lammeryg uden ben	Rist + universalbradepande		58	50	Vakuumer med lidt salt, smør og timian.
<b>Fjerkræ</b>					
Andebryst (å 350 g)	Rist + universalbradepande		62	70	Skær ridser i fedtlaget, drys lidt salt og peber på kødsiden, og vakuumer med et lille stykke appelsinskal.

Madvarer	Tilbehør	Ovnfunktion	Temperatur i °C	Tilberedningstid i min.	Tip / anvisning
Kyllingebryst (å 250 g)	Rist + universalbradepande		65	60	Vakuumer med smør, lidt salt og timian.
<b>Fisk</b>					
Kabliau (å 140 g)	Rist + universalbradepande		58	25	Vakuumer med smør og lidt salt.
Helleflynder / pighvar (å 150 g)	Rist + universalbradepande		58	30	
Sandart (å 140 g)	Rist + universalbradepande		60	20	
<b>Grøntsager</b>					
Blomkål (500 g)	Rist + universalbradepande		85	40 - 50	Vakuumer med vand, smør, salt og muskat.
Champignoner, kvarte (500 g)	Rist + universalbradepande		85	20 - 25	Vakuumer med smør, rosmarin, lidt hvidløg og salt.
Julesalat, halveret (4 - 6 stk.)	Rist + universalbradepande		85	40 - 45	Vakuumer med appelsinsaft, sukker, salt, smør og timian.
Grønne asparges, hele (600 g)	Rist + universalbradepande		85	20 - 30	Hvis de grønne asparges blanches inden vakuumeringen, bevares den grønne farve. Vakuumer med smør, salt, en smule sukker og peber.
Gulerødder i skiver, 0,5 cm (600 g)	Rist + universalbradepande		90	70 - 80	Vakuumer med appelsinsaft, karry og smør.
Kartofler, skrællede, kvarte (800 g)	Rist + universalbradepande		95	35 - 45	Vakuumer med smør og salt. Velegnet til videre anvendelse, f.eks. til salat.
Cherrytomater, hele eller halve (500 g)	Rist + universalbradepande		58	25 - 35	Bland røde og gule cherrytomater. Vakuumer med olivenolie, salt og sukker.
Græskar, 2 x 2 cm terninger (600 g)	Rist + universalbradepande		90	25 - 35	Tilberedningstiden kan variere afhængigt af græskarsorten.
Squash i skiver, 1 cm (600 g)	Rist + universalbradepande		85	25 - 30	Vakuumer med olivenolie, salt og timian.
Sukkerærter, hele (500 g)	Rist + universalbradepande		85	5 - 10	Vakuumer med smør og salt.
<b>Dessert</b>					
Ananas i skiver, 1,5 cm (400 g)	Rist + universalbradepande		85	70 - 80	Vakuumer med smør, honning og vanilje.
Æbler, skrællede, i skiver, 0,5 cm (2 - 4 stk.)	Rist + universalbradepande		85	15 - 25	Vakuumer med karamelsauce. Tilberedningstiden kan variere afhængigt af æblesorten.
Bananer, hele (2 - 4 stk.)	Rist + universalbradepande		65	20 - 25	Vakuumer med smør, honning og en vaniljestang.
Pære, skrællet, i både (2 - 4 stk.)	Rist + universalbradepande		85	25 - 35	Tilsæt honning eller sukker.
Kumquats, halve (12 - 16 stk.)	Rist + universalbradepande		85	75 - 80	Vask dem i varmt vand, halver dem, og fjern kernerne. Vakuumer med smør, en vaniljestang, honning og abrikosmarmelade.
Vaniljesauce (0,5 l)	Rist + universalbradepande		80	15 - 25	Bland 0,5 l mælk, 1 æg, 3 æggeblommer, 80 g sukker og marven af en vaniljestang, og vakuumer.

## Genopvarmning

Med ovnfunktionen genopvarmning genopvarmes retter skånsomt med damp. Både udseende og smag bevares, som om retterne lige var blevet tilberedt. Også bagværk fra dagen før kan fint genopvarmes på denne måde.

Brug helst flade, brede og temperaturbestandige fade. Kolde fade forlænger genopvarmningen.

Genopvarm så vidt muligt kun ensartede og lige store madvarer. Hvis det ikke er muligt, retter tiden sig efter retten med den længste genopvarmningstid.

Dæk ikke retten til under genopvarmningen.

Stil retten i et fad på risten, eller læg den direkte på risten i rille 2.

Åbn ikke ovndøren under genopvarmningen, da meget damp ellers slipper ud.

## Anbefalede indstillingsværdier











I tabellen findes den optimale indstilling til forskellige retter. Tidsangivelserne er vejledende værdier. De afhænger af de anvendte fade samt af fødevarernes kvalitet, temperatur og beskaffenhed. Der er anført tidsområder. Indstil først til den korteste tid, og forlæng tiden, hvis det er nødvendigt.

Tabelværdierne gælder ved isætning af retten i en kold ovn. Ved udvalgte retter er forvarmning nødvendig, og dette er anført i tabellen.

Tag tilbehør, som ikke skal bruges, ud af ovnrummet. På den måde opnås et optimalt tilberedningsresultat, og der spares energi.

Anvendt ovnfunktion:

-  Genopvarmning

Ret	Tilbehør / service	Rillehøjde	Ovnfunktion	Temperatur i °C	Varighed i min.
<b>Grøntsager, kolde</b>					
1 kg	Åbent fad	2		120-130	15-25
250 g	Åbent fad	2		120-130	5-15
<b>Retter, kolde</b>					
Tallerkenret, 1 portion	Åbent fad	2		120-130	15-25
Suppe, sammenkogt ret, 400 ml	Åbent fad	2		120-130	10-25
Tilbehør, f.eks. nudler, Klöße (tysk specialitet), kartofler, ris	Åbent fad	2		120-130	8-25
Tærter/gratiner, f.eks. lasagne, kartoffelgratin	Åbent fad	2		120-140	10-25
Pizza, bagt	Rist	2		170-180*	5-15
<b>Bagværk</b>					
Rundstykker, baguette, bagt	Rist	2		150-160*	10-20
Postejer (vol - au - vents)	Rist	2		180*	4-10
<b>Bagværk, frossent</b>					
Pizza, bagt	Rist	2		170-180*	5-15
Rundstykker, baguette, bagt	Rist	2		160-170*	10-20
* forvarmning					

## Varmholdning

Færdige retter kan holdes varme med ovnfunktionen varmholdning. Ved hjælp af de forskellige fugtighedstrin forhindres, at allerede færdige retter tørrer ud.

Dæk ikke retterne til.

Hold ikke færdige retter varme i mere end to timer. Bemærk, at nogle retter steger videre, når de holdes varme. Dæk ikke retterne til.

De forskellige damptrin egner sig til at holde følgende varmt:

- Trin 1: Kødstykker og korttidsstegt kød
- Trin 2: Tærter og tilbehør
- Trin 3: Sammenkogte retter og supper

## Prøveretter

Disse tabeller er blevet fremstillet til brug for prøvningsinstitutter for at lette testen af apparatet. Iht. EN 60350-1.

### Bagning

Bagværk på plader eller i bageforme, der sættes i ovnen samtidigt, er ikke nødvendigvis færdige på samme tid.

Rillehøjder ved bagning i to lag:

- Universalbradepande: Rille 3  
Bageplade: Rille 1
- Bageforme på risten  
Første rist: Rille 3  
Anden rist: Rille 1

Rillehøjder ved bagning i tre lag:

- Bageplade: Rille 5
- Universalbradepande: Rille 3
- Bageplade: Rille 1

### Æblekage med låg

Æbletærte med låg i et lag: Placér mørke springforme forskudt i forhold til hinanden.



Æbletærte med låg i to lag: Placér mørke springforme forskudt over hinanden.

Kager i springforme af lyst metal: Bagning med over-/undervarme i et lag. Anvend universalbradepanden i stedet for risten, og sæt springformene på den.

### Anvisninger













- Indstillingsværdierne gælder ved isætning i en kold ovn.
- Følg anvisningerne om forvarmning i tabellen. Indstillingsværdierne gælder uden hurtig opvarmning.
- Brug først den laveste af de angivne temperaturer til bagning.

Anvendte ovnfunktioner:

-  4D varmluft
-  Over-/undervarme
-  Pizzatrin

Dampintensitetens trin er anført som tal i tabellen:

- 1 = lav
- 2 = mellem
- 3 = høj

Ret	Tilbehør	Rillehøjde	Ovnfunktion	Temperatur i °C	Dampintensitet	Varighed i min.
<b>Bagning</b>						
Sprøjtede småkager	Bageplade	3		140-150*	-	25-40
Sprøjtede småkager	Bageplade	3		140-150*	-	25-40
Sprøjtede småkager, 2 niveauer	Universalbradepande + bageplade	3+1		140-150*	-	30-40
Sprøjtede småkager, 3 niveauer	Bageplader + universalbageplade	5+3+1		130-140*	-	35-55
Small Cakes	Bageplade	3		160*	-	20-30
Small Cakes	Bageplade	3		150*	-	25-35
Småkager, 2 niveauer	Universalbradepande + bageplade	3+1		150*	-	25-35
Småkager, 3 niveauer	Bageplader + universalbageplade	5+3+1		140*	-	35-45
Lagkagebunde (vandbiskuit)	Springform Ø 26 cm	2		160-170**	-	25-35
Lagkagebunde (vandbiskuit)	Springform Ø 26 cm	2		160-170**	-	25-35
Lagkagebunde (vandbiskuit)	Springform Ø 26 cm	2		150-160	1	10
					-	20-25
Lagkagebunde (vandbiskuit), 2 lag	Springform Ø 26 cm	3+1		150-170**	-	30-50
Æblekage med låg	2x sortpladeforme Ø 20 cm	2		170-180	-	60-80
Æblekage med låg	2x sortpladeforme Ø 20 cm	2		180-200	-	60-80
Æblekage med låg, 2 lag	2x sortpladeforme Ø 20 cm	3+1		170-190	-	70-90

\*\* 5 min. forvarmning, brug ikke lynopvarmningsfunktionen

\*\* forvarmning, brug ikke lynopvarmningsfunktionen

## Dampning

Sæt universalbradepanden ind under dampbeholderen med huller, størrelse XL, når dette er angivet i tabellen. På den måde bliver overskydende væde opsamlet.

Rillehøjde ved dampning i et lag (anvend maks. 2,5 kg):

- Dampbeholder med huller, størrelse XL: Rillehøjde 3

Rillehøjde ved dampning i to lag (anvend maks. 1,8 kg pr. lag):



- Dampbeholder med huller, størrelse XL: Rillehøjde 5
- Dampbeholder med huller, størrelse XL: Rillehøjde 3

Anvendt ovnfunktion:

-  Dampning

Ret	Tilbehør	Rillehøjde	Ovnfunktion	Temperatur i °C	Varighed i min.
-----	----------	------------	-------------	-----------------	-----------------

### Dampning

Ærter, frosne, to beholdere	2x dampbeholder XL + universalpande	5+3+1		100	**
Broccoli, frisk, 300 g	Dampbeholder XL	3		100*	7-8***
Broccoli, frisk, en beholder	Dampbeholder XL	3		100*	7-8***

\* forvarmning

\*\* Kontrol er afsluttet, når 85 °C er opnået på det koldeste sted (se IEC 60350-1)

\*\*\* En sammenlignelig tilberedningsgrad mellem referencekontrol og hovedkontrol opnås, når referencekontrollen tilberedes 5 minutter (etableret som beskrevet i IEC 60350-1).

## Grillning:



Sæt også universalbradepanden ind. Her opsamles væden, så ovnen ikke bliver så tilsmudset.

Anvendt ovnfunktion:

-  Grill, stor flade

Ret	Tilbehør	Rillehøjde	Ovnfunktion	Grilltrin	Varighed i min.
-----	----------	------------	-------------	-----------	-----------------

### Grillning

Bruning af toast*	Rist	5		3	4-6
Oksekødsburger, 12 stk.**	Rist	4		3	25-30

\* Uden forvarmning

\*\* Vend efter 2/3 af den samlede tilberedningstid







## Thank you for buying a Bosch Home Appliance!

Register your new device on MyBosch now and profit directly from:

- **Expert tips & tricks for your appliance**
- **Warranty extension options**
- **Discounts for accessories & spare-parts**
- **Digital manual and all appliance data at hand**
- **Easy access to Bosch Home Appliances Service**

Free and easy registration – also on mobile phones:

**[www.bosch-home.com/welcome](http://www.bosch-home.com/welcome)**



## Looking for help? You 'll find it here.

Expert advice for your Bosch home appliances, need help with problems or a repair from Bosch experts.

Find out everything about the many ways Bosch can support you:

**[www.bosch-home.com/service](http://www.bosch-home.com/service)**

**Contact data of all countries are listed in the attached service directory.**

**Robert Bosch Hausgeräte GmbH**

Carl-Wery-Straße 34

81739 München

Germany

**[www.bosch-home.com](http://www.bosch-home.com)**



9001415030

991216