



Register your new Bosch now:  
[www.bosch-home.com/welcome](http://www.bosch-home.com/welcome)



**Suszarka bębnowa  
WTW8546SPL**



**BOSCH**

**pl** Instrukcja obsługi i ustawiania

## Nowa suszarka bębnowa

Gratulujemy zakupu nowej suszarki bębnowej marki Bosch.

Zachęcamy do przeczytania instrukcji obsługi i zapoznania się z zaletami zakupionej suszarki.

Każde urządzenie opuszczające nasz zakład zostało starannie sprawdzone pod kątem działania i stanu, aby sprostać wysokim wymaganiom jakości urządzeń marki Bosch.

W celu uzyskania szczegółowych informacji oraz zapoznania się z ofertą naszych produktów, wyposażenia dodatkowego, części zamiennych oraz usług serwisowych można odwiedzić naszą stronę internetową [www.bosch-home.com](http://www.bosch-home.com) lub skontaktować się z centrum obsługi klienta.

Jeśli w instrukcji obsługi i ustawiania opisane są różne modele, to w odpowiednich miejscach wskazane są różnice.



Przed użyciem suszarki bębnowej należy przeczytać niniejszą instrukcję obsługi i ustawiania!

## Zasady prezentacji

### **Ostrożnie!**

Taka kombinacja symbolu i hasła ostrzegawczego wskazuje na sytuację, która jest potencjalnie niebezpieczna. Niezachowanie środków ostrożności może prowadzić do obrażeń lub śmierci.

### **Uwaga!**

To hasło ostrzegawcze wskazuje na sytuację, która jest potencjalnie niebezpieczna. Niezachowanie środków ostrożności może spowodować szkody materialne lub zanieczyszczenie środowiska.

### **Wskazówka / Rada**

Wskazówki odnośnie optymalnej eksploatacji urządzenia / przydatne informacje.

### **1. 2. 3. / a) b) c)**

Poszczególne etapy działania są oznaczone cyframi lub literami.

■ / -

Elementy wykazów są oznaczone punktem lub myślnikiem.

# Spis treści

 <b>Przeznaczenie urządzenia</b> . . . . . 4	 <b>Obsługa urządzenia</b> . . . . . 29
 <b>Instrukcje bezpieczeństwa</b> . . . . . 4	Wkładanie prania i włączanie suszarki . . . . . 29
Dzieci/inne osoby/zwierzęta . . . . . 5	Kosz na wełnę . . . . . 29
Instalacja . . . . . 6	Suszenie przy użyciu kosza na wełnę . . . . . 30
Obsługa . . . . . 9	Ustawianie programu . . . . . 31
Czyszczenie/konserwacja . . . . . 12	Włączanie programu . . . . . 31
 <b>Ochrona środowiska</b> . . . . . 14	Przebieg programu . . . . . 32
Opakowanie/zużyte urządzenie . . . . . 14	Zmiana programu lub dokładanie prania . . . . . 32
Czynnik chłodniczy . . . . . 14	Zatrzymanie programu . . . . . 32
Wskazówki dotyczące oszczędności . . . . . 14	Koniec programu . . . . . 32
 <b>Ustawianie i podłączanie</b> . . . . . 15	Wyjąć bieliznę i wyłączyć suszarkę . . . . . 33
Zakres dostawy . . . . . 15	Czyszczenie filtra wyłapującego kłaczki . . . . . 33
Ustawianie i podłączanie suszarki . . . . . 15	Opróżnianie pojemnika na skondensowaną wodę . . . . . 34
Wyposażenie opcjonalne . . . . . 17	 <b>Ustawianie sygnału</b> . . . . . 35
Transport i ochrona przed mrozem . . . . . 17	 <b>Odgłosy</b> . . . . . 36
 <b>Odprowadzanie skondensowanej wody</b> . . . . . 18	 <b>Czyszczenie</b> . . . . . 37
 <b>Najważniejsze informacje w skrócie</b> . . . . . 21	Czyszczenie suszarki i panelu obsługi . . . . . 37
 <b>Informacje na temat urządzenia</b> . . . . . 22	Czyszczenie czujnika wilgotności . . . . . 37
Suszarka . . . . . 22	Czyszczenie filtra w pojemniku na skondensowaną wodę . . . . . 38
Panel obsługi . . . . . 23	 <b>Usterka, co robić?</b> . . . . . 39
Wyświetlacz . . . . . 24	 <b>Serwis</b> . . . . . 42
 <b>Pranie</b> . . . . . 25	 <b>Parametry zużycia</b> . . . . . 43
Przygotowanie prania . . . . . 25	Tabela parametrów zużycia . . . . . 43
Sortowanie prania . . . . . 25	Najbardziej efektywny program dla tkanin bawełnianych . . . . . 43
 <b>Programy i przyciski</b> . . . . . 26	 <b>Dane techniczne</b> . . . . . 44
Programy . . . . . 26	
Przyciski . . . . . 28	



## Przeznaczenie urządzenia

- Urządzenie jest przeznaczone wyłącznie do użytku w warunkach domowych.
- Nie instalować ani nie używać urządzenia w żadnym miejscu narażonym na ujemne temperatury ani na zewnątrz. Istnieje ryzyko, że w przypadku zamarznięcia pozostałej w nim wody urządzenie ulegnie uszkodzeniu. Zamarznięte węże mogą ulec rozerwaniu/rozsadzeniu.
- Urządzenie może być używane wyłącznie do suszenia i odświeżania domowego prania, składającego się z rzeczy upranych w wodzie i nadających się do suszarki bębnowej (patrz etykieta na danym egzemplarzu). Zabrania się użytkowania urządzenia do celów niezgodnych z jego przeznaczeniem.
- Urządzenie jest przeznaczone do użytkowania na wysokości do 4000 m n.p.m.

### Przed włączeniem urządzenia:

Sprawdzić, czy nie ma na nim widocznych uszkodzeń. Nie użytkować urządzenia, jeśli jest uszkodzone. Jeśli zaistnieją jakieś problemy, prosimy o zwrócenie się do wyspecjalizowanego dealera lub naszego punktu obsługi klienta.

Należy zapoznać się i postępować według instrukcji obsługi i instalacji oraz wszelkich pozostałych informacji dołączonych do urządzenia.

Należy zachować tę dokumentację do późniejszego użytku lub do użytku przyszłego właściciela.



## Instrukcje bezpieczeństwa

Poniższe informacje dotyczące bezpieczeństwa i ostrzeżenia służą zminimalizowaniu ryzyka obrażeń i szkód materialnych w Twoim otoczeniu.

Tym niemniej, ważne jest podjęcie czynności zapobiegawczych oraz zachowanie odpowiedniej ostrożności podczas montażu, konserwacji, czyszczenia oraz użytkowania urządzenia.

## Dzieci/inne osoby/zwierzęta

### **Ostrzeżenie** **Ryzyko utraty życia!**

Dzieci oraz inne osoby, które nie są w stanie ocenić ryzyka wiążącego się z używaniem urządzenia mogą ulec zranieniu lub znaleźć się w sytuacjach zagrożenia życia. Dlatego należy pamiętać:

- To urządzenie może być używane przez dzieci powyżej 8 lat oraz osoby z obniżonym poziomem możliwości fizycznych, sensorycznych lub umysłowych, a także osoby bez doświadczenia czy wiedzy o bezpiecznym używaniu urządzenia pod warunkiem, że osoby te rozumieją potencjalne ryzyko, jakie wiąże się z używaniem tego urządzenia.
- Dzieciom należy zabronić zabawy tym urządzeniem.
- Nie zezwalać dzieciom na czyszczenie ani na konserwację urządzenia bez nadzoru osoby dorosłej.
- Należy pilnować, aby dzieci w wieku poniżej 3 lat oraz zwierzęta nie przebywały w pobliżu urządzenia.
- Dzieci ani osoby, które nie są w stanie ocenić ryzyka nie mogą bez nadzoru pozostawać w pobliżu urządzenia.

### **Ostrzeżenie** **Ryzyko utraty życia!**

Dzieci mogą zatrzasnąć się w urządzeniach, znajdując się tym samym w sytuacji zagrożenia życia.

- Nie umieszczać urządzenia za drzwiami, ponieważ może to utrudnić otwarcie drzwi urządzenia bądź też spowodować, że ich otwarcie będzie w ogóle niemożliwe.
- Gdy urządzenie osiągnie kres swojego okresu eksploatacyjnego, wyciągnąć wtyczkę z gniazdka **przed** odcięciem kabla zasilającego, a następnie zniszczyć zamek znajdujący się na drzwiach urządzenia.

### **Ostrzeżenie** **Ryzyko uduszenia się!**

Jeżeli pozwolimy dzieciom bawić się opakowaniem/folią lub częściami opakowania, będą mogły się tym owinąć lub naciągnąć na głowę i może dojść do uduszenia. Chronić z dala od dzieci opakowanie/folię lub części opakowania.

### **Ostrzeżenie**

#### **Ryzyko zatrucia!**

Środki piorące i preparaty do tkanin mogą spowodować zatrucie w przypadku ich spożycia.

W razie przypadkowego połknięcia środka, należy zasięgnąć porady lekarza. Środki piorące i preparaty do tkanin należy przechowywać poza zasięgiem dzieci.

### **Ostrzeżenie**

#### **Podrażnienie oczu/skóry!**

Kontakt ze środkami piorącymi i zmiękczającymi może spowodować podrażnienie oczu lub skóry.

W razie dostania się do oczu/ kontaktu ze skórą środka piorącego lub preparatu do tkanin, dokładnie przepłukać oczy/skórę. Środki piorące i preparaty do tkanin należy przechowywać poza zasięgiem dzieci.

## **Instalacja**

### **Ostrzeżenie**

#### **Ryzyko porażenia prądem / pożaru/ szkód materialnych/ uszkodzenia urządzenia!**

Jeżeli urządzenie nie zostało prawidłowo zamontowane, może dojść do niebezpiecznej sytuacji. Upewnić się, że:

- Napięcie w gniazdku jest zgodne z napięciem określonym na urządzeniu (tabliczka identyfikacyjna). Poziomy obciążenia oraz wymagana ochrona bezpiecznika są określone na tabliczce identyfikacyjnej.
- Urządzenie nie może być zasilane za pośrednictwem zewnętrznego urządzenia wyłączającego, takiego jak minutnik, ani też podłączone do obwodu, który jest stale włączany i wyłączany przez sieć zasilającą.
- Wtyczka do sieci zasilającej oraz gniazdko wtykowe z bolcem ochronnym pasują do siebie oraz że instalacja uziemiająca została prawidłowo wykonana.
- Przekrój poprzeczny kabla w instalacji jest odpowiedni.

- Swobodny dostęp do wtyczki sieciowej musi być zapewniony przez cały czas. Jeśli nie jest to możliwe, w celu zapewnienia zgodności z odpowiednimi przepisami w zakresie bezpieczeństwa, do instalacji podłączonej na stałe należy wbudować przełącznik (2-biegunowy wyłącznik) zgodny z przepisami dotyczącymi instalacji elektrycznych.
- W przypadku zastosowania stacjonarnego wyłącznika nadmiarowo-prądowego, używać tylko takiego wyłącznika, który ma następujące oznaczenie: . Obecność tego oznaczenia jest jedynym sposobem na upewnienie się, że spełnia on wymagania wszystkich obowiązujących przepisów.

### **Ostrzeżenie**

#### **Ryzyko porażenia prądem/ ryzyko pożaru/ryzyko szkód materialnych/ryzyko dla urządzenia!**

Jeżeli kabel do podłączenia do sieci elektrycznej był modyfikowany lub uległ uszkodzeniu, może to skutkować porażeniem prądem, zwarcie lub pojawieniem się ognia z racji jego przegrzania.

Przewód zasilający nie jest skręcony, zgnieciony lub zmodyfikowany i nie styka się z żadnym źródłem ciepła.

### **Ostrzeżenie**

#### **Ryzyko pożaru/ryzyko szkód materialnych/uszkodzenia urządzenia!**

Używanie przedłużaczy lub rozgałęźników może zakończyć się pożarem wskutek przegrzania lub zwarcia. Podłączyć urządzenie bezpośrednio do odpowiednio zamontowanego gniazdka z uziemieniem. Nie używać przedłużaczy, rozgałęźników ani listew wielogniazdkowych.

## **Ostrzeżenie**

### **Ryzyko dla zdrowia/ryzyko szkód materialnych/uszkodzenia urządzenia!**

- Urządzenie może wibrować lub przemieszczać się w trakcie użytkowania, co potencjalnie może skutkować obrażeniami lub uszkodzami materialnymi. Ustawić urządzenie na czystej, równej i twardej powierzchni przy pomocy poziomicy, a następnie przytwierdzić w wypoziomowanej pozycji wykorzystując wkęcane podstawki.
- Nieodpowiednie umieszczenie (ustawienie) tego urządzenia nad pralką może spowodować zagrożenie dla zdrowia, szkody materialne i/lub uszkodzenie urządzenia. Jeżeli urządzenie ma być umieszczone nad pralką, musi ona mieć co najmniej taką samą głębokość i szerokość, i powinna być zamocowana za pomocą odpowiedniego zestawu, zależnie od wyposażenia.  
→ *Strona 17*  
Urządzenie **NALEŻY** zamocować przy użyciu tego zestawu przyłączeniowego. Umieszczanie urządzenia w jakikolwiek inny sposób jest zabronione.

- W przypadku pochwycenia jednego z wystających elementów urządzenia (np. drzwi) w celu podniesienia urządzenia bądź jego przesunięcia, element taki może się oderwać i spowodować obrażenia. Nie chwytać za żadne wystające elementy urządzenia w celu jego przesunięcia.

## **Ostrzeżenie**

### **Ryzyko odniesienia obrażeń!**

- Urządzenie jest bardzo ciężkie. Jego podnoszenie może spowodować obrażenia. Nie podnosić tego urządzenia samodzielnie.
- Urządzenie to posiada ostre krawędzie, które mogą spowodować okaleczenie dłoni. Nie chwytać urządzenia za ostre krawędzie. Podnosić je jedynie po założeniu rękawic ochronnych.
- Jeżeli przewody lub kable elektryczne nie są poprowadzone prawidłowo, można się o nie potknąć i odnieść obrażenia. Poprowadzić przewody i kable tak, aby nie stanowiły zagrożenia potknięcia.



## Obsługa

### **Ostrzeżenie** **Ryzyko eksplozji/ryzyko pożaru!**

Pranie, które wchodziło w kontakt z rozpuszczalnikami, olejem, woskiem, środkami do usuwania wosku, farby, smaru lub plam, może spowodować pojawienie się ognia podczas suszenia w maszynie lub też spowodować w niej eksplozję. Dlatego należy pamiętać:

- Przed przystąpieniem do suszenia w maszynie, dokładnie przepłukać pranie ciepłą wodą oraz środkiem piorącym.
- Nie umieszczać rzeczy przeznaczonych do suszenia w urządzeniu, jeżeli nie zostały wcześniej uprane.
- Nie używać tego urządzenia, jeżeli do czyszczenia tego prania były stosowane przemysłowe środki chemiczne.

### **Ostrzeżenie** **Ryzyko eksplozji/ryzyko pożaru!**

- Jeżeli w filtrze kłaczeków pozostał jakikolwiek materiał może on ulec zapaleniu podczas cyklu suszenia albo nawet spowodować zapalenie się lub eksplozję urządzenia. Należy regularnie czyścić filtr kłaczeków.

- Niektóre rzeczy mogą się zapalić, gdy suszenie jest w toku lub nawet spowodować, że urządzenie zapali się lub eksploduje. Usunąć wszelkie zapalniczki i zapałki z kieszeni z ubrań.
- Jeżeli w pobliżu urządzenia w powietrzu znajduje się miął węglowy lub mąka, może to spowodować eksplozję. Upewnić się, że obszar wokół urządzenia jest czysty, gdy jest ono w ruchu.

### **Ostrzeżenie** **Ryzyko pożaru/ryzyko szkód materialnych/uszkodzenia urządzenia!**

Urządzenie zawiera czynnik chłodniczy R290, który jest bezpieczny dla środowiska, ale łatwopalny. Nie zbliżać się do urządzenia z otwartym płomieniem i innymi źródłami ognia.



**⚠ Ostrzeżenie**  
**Ryzyko pożaru/ryzyko szkód materialnych/uszkodzenia urządzenia!**

Jeżeli program zostaje przerwany przed zakończeniem cyklu suszenia, uniemożliwia to należyte wystygnięcie prania i pranie może się zapalić albo może dojść do zaistnienia szkód materialnych lub uszkodzenie urządzenia.

- Podczas ostatniej części cyklu suszenia, pranie w bębnie nie jest podgrzewane (cykl chłodzenia). Służy to zagwarantowaniu, że pranie pozostaje w temperaturze, która uniemożliwia jego uszkodzenie.
- Nie wyłączać urządzenia przed zakończeniem cyklu suszenia, chyba że wszystkie rzeczy zostaną z bębna wyjęte i rozłożone (w celu uwolnienia z nich ciepła).

**⚠ Ostrzeżenie**  
**Ryzyko zatrucia/szkód materialnych!**

Woda ze skroplin nie jest wodą pitną i może być zanieczyszczona kłaczkami. Zatruta woda ze skroplin może być niebezpieczna dla zdrowia i może też spowodować szkody materialne.  
Nie pić ani nie używać ponownie.

**⚠ Ostrzeżenie**  
**Ryzyko zatrucia!**  
Trujące opary mogą być wydzielane przez środki do czyszczenia zawierające rozpuszczalniki, np. rozpuszczalnik do czyszczenia. Nie używać środków do czyszczenia zawierających rozpuszczalniki.

**⚠ Ostrzeżenie**  
**Ryzyko odniesienia obrażeń!**

- Opieranie się/siedzenie na drzwiach urządzenia, gdy są otwarte, może skutkować przewróceniem się urządzenia i spowodować obrażenia.  
Nie opierać się o otwarte drzwiczki urządzenia.
- Wchodzenie na urządzenie może prowadzić do złamania się jego blatu i spowodować obrażenia.  
Nie wchodzić na urządzenie.
- Sięganie do bębna, gdy nadal się obraca naraża dłonie na zranienie.  
Należy poczekać, aż bęben przestanie się obracać.

**Uwaga!****Szkody materialne/  
uszkodzenie urządzenia**

- Jeżeli ilość prania w urządzeniu przekracza limit ładowności, może ono nie działać poprawnie lub też spowodować szkody materialne albo uszkodzenie urządzenia.  
Nie przekraczać limitu ładowności suchego prania. Pilnować, aby nie przekraczać limitów określonych dla poszczególnych programów.  
→ *Strona 26*
- W przypadku obsługi urządzenia bez wyłapywacza kłaczek (np. filtra kłaczek, zbiornika kłaczek, zależnie od specyfikacji urządzenia) lub jeśli wyłapywacz kłaczek jest niekompletny lub uszkodzony, może to spowodować uszkodzenie urządzenia.  
Nie używać urządzenia bez wyłapywacza kłaczek lub gdy wyłapywacz kłaczek jest niekompletny albo uszkodzony.
- Lekkie rzeczy takie jak włosy czy kłaczki mogą zostać zassane do otworu wlotu powietrza, gdy urządzenie jest włączone.  
Powinny one znajdować się z dala od urządzenia.
- Pianka lub guma piankowa może ulec deformacji i roztopić się podczas suszenia w urządzeniu.  
Nie suszyć w urządzeniu rzeczy zawierających piankę lub gumę piankową.
- Wlanie nieodpowiedniej ilości środka piorącego lub środka czyszczącego do urządzenia może spowodować szkody materialne lub uszkodzenie urządzenia.  
Używać środków piorących/ płynów zmiękczających zgodnie z instrukcjami producenta.
- Jeżeli urządzenie się przegrzewa, może to spowodować jego niepoprawne działanie lub też może spowodować szkody materialne lub uszkodzenie urządzenia.  
Pilnować, aby otwór wlotu powietrza nigdy nie był zablokowany podczas działania urządzenia, a obszar wokół urządzenia jest odpowiednio wentylowany.

## Czyszczenie/konserwacja

### **Ostrzeżenie** **Ryzyko utraty życia!**

Urządzenie jest zasilane prądem elektrycznym. Kontakt z elementami znajdującymi się pod napięciem oznacza ryzyko porażenia prądem. Dlatego należy pamiętać:

- Wyłączyć urządzenie. Odłączyć urządzenie od zasilania prądem (wyciągnąć wtyczkę).
- Nigdy nie chwytać wtyczki wilgotnymi rękami.
- W momencie usuwania wtyczki z gniazdka, zawsze chwytać za wtyczkę a nie za kabel, ponieważ w przeciwnym przypadku może to spowodować uszkodzenie kabla.
- Nie wprowadzać modyfikacji technicznych do urządzenia ani jego elementów.
- Wszelkie naprawy lub inne prace na urządzeniu powinny być wykonywane jedynie przez nasz punkt serwisowy lub przez elektryka. To samo odnosi się do wymiany kabla elektrycznego (jeśli konieczne).
- Zapasowe kable elektryczne mogą być zamówione w naszym punkcie serwisowym.

### **Ostrzeżenie** **Ryzyko zatrucia!**

Trujące opary mogą być wydzielane przez środki do czyszczenia zawierające rozpuszczalniki, np. rozpuszczalnik do czyszczenia. Nie używać środków do czyszczenia zawierających rozpuszczalniki.

### **Ostrzeżenie** **Ryzyko porażenia prądem/** **szkod materialnych/** **uszkodzenia urządzenia!**

Jeżeli wilgoć dostanie się do urządzenia, może to być przyczyną zwarcia. Do czyszczenia urządzenia nie należy używać myjki ciśnieniowej, oczyszczacza parowego, węża ani pistoletu na parę.

** Ostrzeżenie****Ryzyko dla zdrowia/ryzyko szkód materialnych/ uszkodzenia urządzenia!**

Użycie części zamiennych oraz akcesoriów innych marek jest niebezpieczne i może spowodować uszkodzenie zdrowia, szkód materialnych lub też uszkodzenie urządzenia. Ze względów bezpieczeństwa należy używać jedynie oryginalnych części zamiennych.

**Uwaga!****Szkody materialne/ uszkodzenie urządzenia**

Środki czyszczące i środki impregnujące do tkanin (np. odplamiacze, spryskiwacze do prania wstępnego itp.) mogą spowodować uszkodzenia w przypadku zetknięcia się z powierzchniami urządzenia. Dlatego należy pamiętać:

- Aby takie środki nie stykały się z powierzchnią urządzenia.
- Czyścić urządzenie jedynie wodą i wilgotną szmatką.
- Natychmiast usuwać wszystkie środki piorące, spryskiwacze i inne pozostałe rzeczy.



## Ochrona środowiska

### Opakowanie/zużyte urządzenie



To urządzenie jest oznaczone zgodnie z Dyrektywą Europejską 2012/09/UE oraz polską Ustawą z dnia 11 września 2015 „O zużytym sprzęcie elektrycznym i elektronicznym” (Dz.U. z dn. 23.10.2015 poz. 11688) symbolem przekreślonego kontenera na odpady. Takie oznakowanie informuje, że sprzęt ten, po okresie jego użytkowania nie może być umieszczany łącznie z innymi odpadami pochodzącymi z gospodarstwa domowego. Użytkownik jest zobowiązany do oddania go prowadzącym zbieranie zużytego sprzętu elektrycznego i elektronicznego. Prowadzący zbieranie, w tym lokalne punkty zbiórki, sklepy oraz gminne jednostki, tworzą odpowiedni system umożliwiający oddanie tego sprzętu. Właściwe postępowanie ze zużytym sprzętem elektrycznym i elektronicznym przyczynia się do uniknięcia szkodliwych dla zdrowia ludzi i środowiska naturalnego konsekwencji, wynikających z obecności składników niebezpiecznych oraz niewłaściwego składowania i przetwarzania takiego sprzętu.

### Czynnik chłodniczy

**Uwaga!**  
**Niebezpieczeństwo pożaru/  
 niebezpieczeństwo zatrucia/szkody  
 materialne i uszkodzenie uszkodzenia**

Urządzenie zawiera bezpieczny dla środowiska naturalnego, ale palny czynnik chłodniczy R290. Niewłaściwa utylizacja może być przyczyną pożaru lub zatrucia.

Urządzenie należy zutylizować w odpowiedni sposób, nie uszkadzając przewodów rurowych czynnika chłodniczego.

### Wskazówki dotyczące oszczędności

- Przed rozpoczęciem suszenia odwirować pranie. Dzięki temu czas suszenia ulega skróceniu i zmniejsza się zużycie energii.
- Wykorzystywać maksymalną pojemność ładunkową suszarki.  
**Wskazówka:** Nie przekraczać maksymalnej pojemności ładunkowej poszczególnych programów, ponieważ wydłuża to czas suszenia i powoduje wzrost zużycia energii.
- Zadbaj o odpowiednią wentylację pomieszczenia i nie zasłaniaj kratki wentylacyjnej suszarki, co umożliwi prawidłową cyrkulację powietrza.
- Po każdym suszeniu wyczyścić filtr wyłapujący kłaczki. Zanieczyszczony filtr wyłapujący kłaczki wydłuża czas suszenia i zwiększa zużycie energii.

- **Tryb oszczędzania energii:** Jeśli suszarka nie jest obsługiwana przez dłuższy czas, wyłącza się automatycznie przed rozpoczęciem oraz po zakończeniu programu w celu zaoszczędzenia energii. Po upływie kilku minut wyświetlacz i lampki kontrolne gasną i miga przycisk start. W celu włączenia oświetlenia nacisnąć dowolny przycisk, otworzyć lub zamknąć drzwi suszarki, obrócić programator.



## Ustawianie i podłączanie

### Zakres dostawy

- Suszarka
- Instrukcja obsługi i ustawiania
- Kosz na wełnę\*
- Odpyływ skondensowanej wody\*

### Ustawianie i podłączanie suszarki



#### **Ostrzeżenie** **Zagrożenie życia!**

Suszarka jest zasilana energią elektryczną, co wiąże się z niebezpieczeństwem porażenia prądem.

- Sprawdzać suszarkę pod kątem widocznych uszkodzeń. Nie używać uszkodzonej suszarki.
- Przed podłączeniem do zasilania upewnić się, że napięcie elektryczne podane na tabliczce znamionowej jest zgodne z napięciem sieciowym.
- Używać wyłącznie wyłączników różnicowo-prądowych ze znakiem .
- Należy uważać, aby przewód sieciowy nie został zagięty ani zaciśnięty oraz aby nie stykał się ze źródłami ciepła ani ostrymi krawędziami.



#### **Ostrzeżenie** **Dzieci mogą się zamknąć w urządzeniu i tym samym narazić się na niebezpieczeństwo zagrażające życiu!**

Nie stawiać urządzenia za drzwiami lub drzwiami przesuwными, które uniemożliwiają lub utrudniają otwarcie drzwi suszarki.

\* w zależności od modelu

### **⚠ Ostrzeżenie**

#### **Niebezpieczeństwo pożaru/ niebezpieczeństwo zatrucia/szkody materiałowe i uszkodzenie uszkodzenia!**

Suszarka zawiera bezpieczny dla środowiska naturalnego, ale palny czynnik chłodniczy R290.

- Nigdy nie zasłaniać kratki wentylacyjnej suszarki i zapewnić wystarczającą wentylację w pomieszczeniu.
- Suszarkę ustawić z dala od otwartego ognia i źródeł zapłonu.

### **Uwaga!**

#### **Niebezpieczeństwo obrażeń**

- Suszarka jest bardzo ciężka, co może być przyczyną obrażeń w przypadku jej podnoszenia. Nie podnosić suszarki samodzielnie.
- O ostre krawędzie suszarki można skaleczyć dłonie. Nie chwycić suszarki za ostre krawędzie.
- Wystające elementy suszarki mogą oderwać się podczas podnoszenia lub przesuwania urządzenia. Nie przemieszczać suszarki, chwytając za wystające elementy.

### **Uwaga!**

#### **Uszkodzenia suszarki lub tekstyliów**

- Sprawdzić, czy suszarka nie uległa uszkodzeniu podczas transportu. Nie używać uszkodzonej suszarki.
- Pozostałości wody w suszarce mogą zamarznąć i uszkodzić suszarkę. Nie ustawiać suszarki w pomieszczeniach zagrożonych wystąpieniem ujemnej temperatury.

Podczas ustawiania suszarki zadbać o:

- czyste, płaskie i wytrzymałe podłoże,
- łatwy dostęp do wtyczki sieciowej,
- utrzymanie otoczenia suszarki w czystości oraz
- wypoziomowanie suszarki za pomocą regulowanych nóżek.

**Wskazówka:** Sprawdzić ustawienie urządzenia przy użyciu poziomnicy, w razie potrzeby skorygować. Zmienić wysokość przez odpowiednie obrócenie nóżek urządzenia.

Wszystkie nóżki urządzenia muszą stać stabilnie na podłożu.

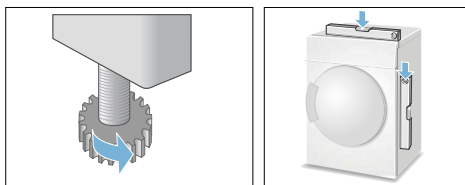

Nieprawidłowe wypoziomowanie może powodować głośne odgłosy, wibracje i nieprawidłowe ruchy bębna.

**Wskazówka:** W razie wątpliwości zlecić ustawienie urządzenia specjalście.



## Wyposażenie opcjonalne

Wyposażenie opcjonalne można zamówić\* w serwisie:

### ■ Zestaw połączeniowy do tworzenia kolumny pralka-suszarka:

W celu zaoszczędzenia miejsca suszarkę można ustawić na przystosowanej do tego celu pralce o identycznej głębokości i szerokości.

Do mocowania suszarki na pralce używać wyłącznie zestawu połączeniowego.

Numer artykułu z wysuwanym blatem roboczym: **WTZ11400**;

Numer artykułu bez wysuwanego blatu roboczego: **WTZ20410**.

### ■ Podest:

W celu łatwiejszego wkładania i wyjmowania prania możliwe jest podwyższenie suszarki za pomocą podestu.

Dołączony wysuwany z podestu kosz na bieliznę może służyć do przenoszenia prania.

Numer artykułu: **WMZ20500**.

## Transport i ochrona przed mrozem

1. Opróżnić pojemnik na skondensowaną wodę.
2. Ustawić programator na dowolny program.
3. Nacisnąć przycisk start.
4. Odczekać 5 minut.  
**Wskazówka:** Skondensowana woda zostanie odpompowana.
5. Ponownie opróżnić pojemnik na skondensowaną wodę.
6. Wyłączyć suszarkę.

**Wskazówka:** Mimo odpompowania w suszarce wciąż znajdują się pozostałości wody.

### Uwaga!

**Pozostałości wody mogą wyciekać i spowodować szkody.**

Suszarkę transportować w pozycji pionowej.

### Uwaga!

**Suszarka zawiera czynnik chłodniczy i może ulec uszkodzeniu.**

Przed uruchomieniem suszarki odczekać 2 godziny.

\* w zależności od modelu

## Odprowadzanie skondensowanej wody

Podczas suszenia w urządzeniu gromadzi się skondensowana woda.

Urządzenia należy używać z podłączonym węzłem odprowadzającym.

W przypadku braku węzła odprowadzającego skondensowana woda jest odprowadzana do specjalnego pojemnika. W takim przypadku należy opróżniać pojemnik na skondensowaną wodę po każdym suszeniu oraz dodatkowo, gdy całkowicie napełni się w trakcie suszenia.

Podłączyć węzeł odprowadzający wodę w następujący sposób:

1. Wyjąć wyposażenie z bębna suszarki.

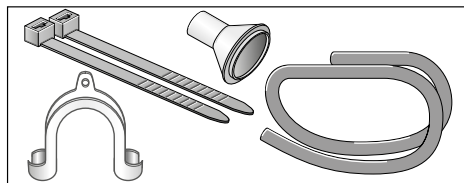

2. Stan dostawy suszarki: Wąż przeznaczony do odprowadzania skondensowanej wody do pojemnika jest przymocowany do króćca.
3. Zdjąć wąż z króćca i zaczepić w uchwycie.

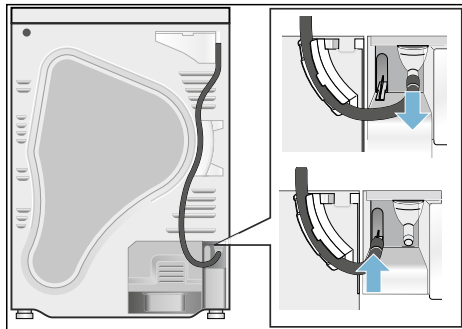

4. Wąż odpływowy, który stanowi element wyposażenia, zamocować na wolnym króćcu.

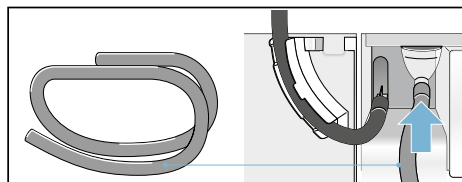

5. Drugi koniec węża odpływowego zamocować odpowiednio do rodzaju podłączenia A, B lub C za pomocą pozostałych elementów wyposażenia.

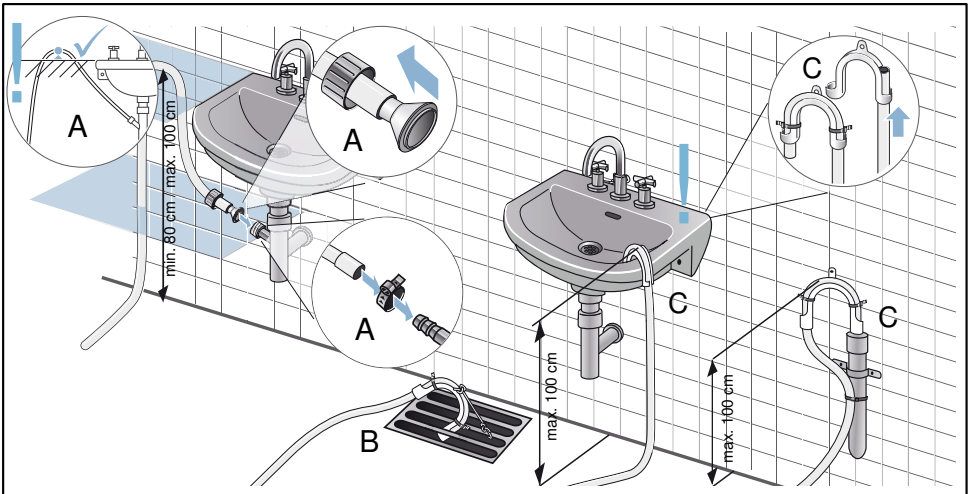

### Uwaga!

**Zalegająca woda może zostać ponownie zassana do suszarki i spowodować szkody.**

Sprawdzić, czy woda odpływa z umywalki wystarczająco szybko. Odpływ nie może być zamknięty ani zapchany.

### Uwaga!

**Uszkodzenia spowodowane przeciekiem lub wyciekającą wodą.**

Należy zabezpieczyć wąż odpływowy przed wysunięciem się. Nie zaginać węża odpływowego. Dopilnować, aby różnica wysokości pomiędzy powierzchnią ustawienia i odpływem wynosiła maks. 100 cm, a w przypadku odpływu do syfonu min. 80 cm.

## pl Odprowadzanie skondensowanej wody

6. Całkowicie wyjąć pojemnik na skondensowaną wodę.

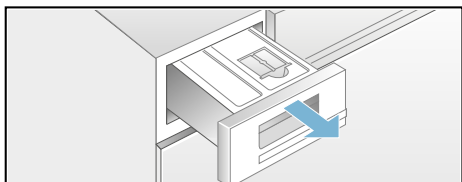

7. Obrócić pojemnik na skondensowaną wodę o 180° i usunąć włożony korek. Obrócić pojemnik na skondensowaną wodę do poprzedniej pozycji i umieścić korek w zagłębieniu na górze pojemnika.

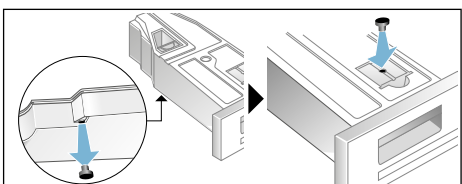

8. Wyjąć filtr z mechanizmu zatraskowego i umieścić w zagłębieniu pojemnika na skondensowaną wodę.

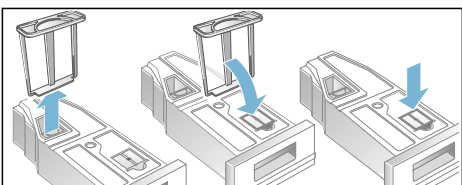



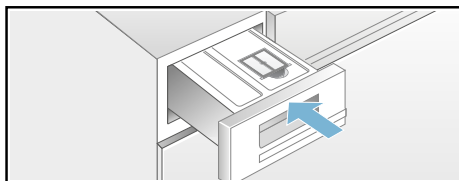

9. Wsunąć pojemnik na skondensowaną wodę tak, aby zaskoczył na swoje miejsce.

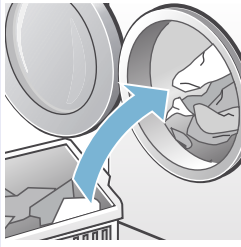
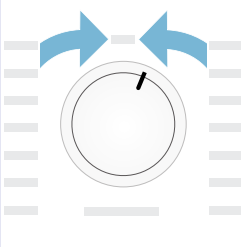
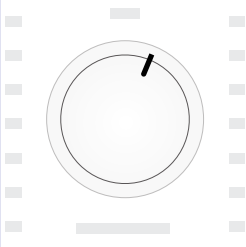
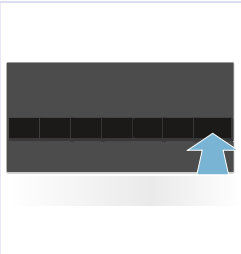

Skondensowana woda będzie teraz odprowadzana za pomocą węża odpływowego do kanalizacji lub do umywalki.

**Wskazówka:** W celu odprowadzania skondensowanej wody ponownie do pojemnika na skondensowaną wodę należy wykonać wszystkie opisane czynności w odwrotnej kolejności.

## Najważniejsze informacje w skrócie

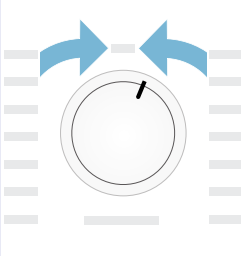
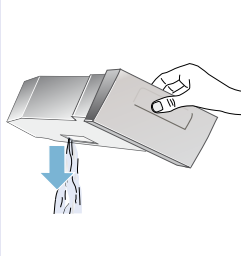
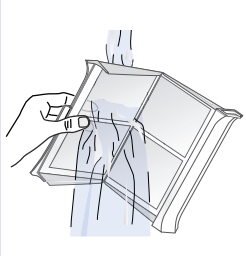
1		→		→	
	Włożyć pranie i zamknąć drzwi urządzenia.		Włączyć suszarkę.		Wybrać program i w razie potrzeby dopasować ustawienia wstępne.
2		→		→	
	Naciśnąć przycisk start  .		Suszenie.		Wyjąć pranie.
3		→		→	
	Wyłączyć suszarkę.		Opróżnić pojemnik na skondensowaną wodę.		Wyczyścić filtr wyłapujący kłaczki.

## Informacje na temat urządzenia

### Suszarka

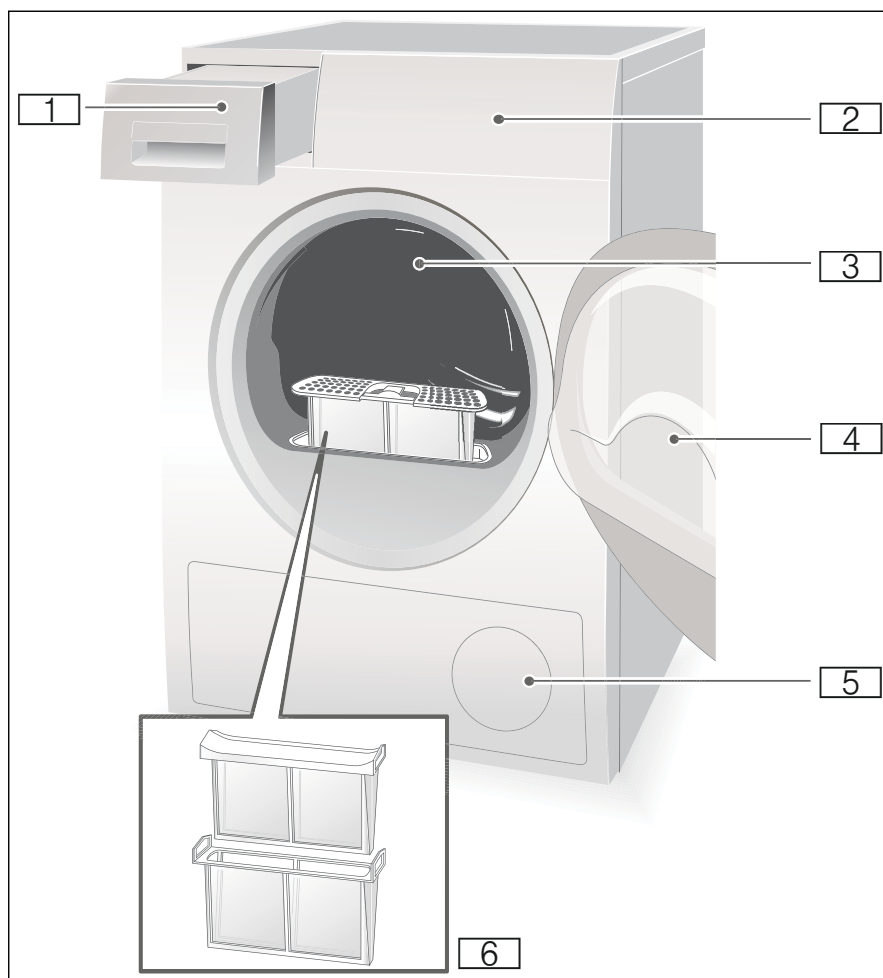

- 1 Pojemnik na skondensowaną wodę
- 2 Panel obsługi i wyświetlacz
- 3 Oświetlenie wnętrza bębna (w zależności od modelu)
- 4 Drzwi suszarki
- 5 Kratka wentylacyjna
- 6 Filtr wyłapujący kłaczkę

## Panel obsługi

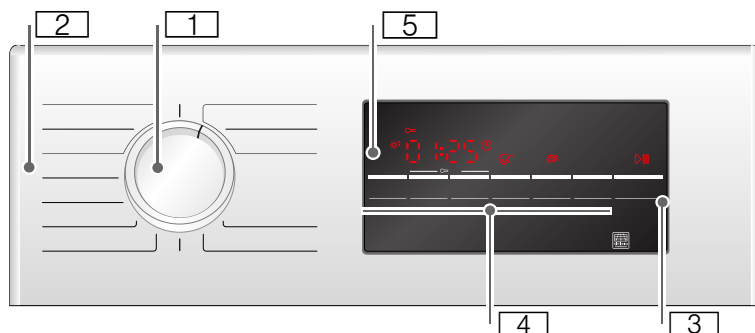

- 1 Programator** do włączania lub wyłączania oraz do wyboru programu.
- 2 Programy** → *Strona 26.*
- 3 Przycisk start** do włączania lub przerywania programu → *Strona 28.*
- 4 Przyciski** → *Strona 28.*
- 5 Wyświetlacz z przyciskami** → *Strona 24.*

## Wyświetlacz

### Przyciski na wyświetlaczu

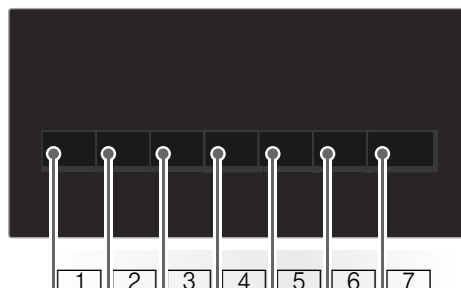

- 1 Wybór **stopnia dosuszenia**.
- 2 Wybór **czasu suszenia**.
- 3 Wybór **czasu Gotowe za**.
- 4 Wybór opcji **Mniej zagnieć**.
- 5 Wybór opcji **Suszenie delikatne**.
- 6 Włączenie lub wyłączenie **sygnału**.
- 7 **Nacisnąć przycisk Start/Pauza**.

Szczegółowy opis wszystkich przycisków od → *Strona 28*.

### Wyświetlacz



- ☺<sup>+</sup> Wybrano opcję **Mniej zagnieć**.
- ☼<sup>+</sup> Dokładne ustawianie stopnia dosuszenia.
- ⌚ Wybrano program czasowy.
- ⌚ Wybrano czas zakończenia programu (Gotowe za).
- 🔒 Wybrano zabezpieczenie przed dziećmi.
- 🔄 Wybrano prędkość wirowania.
- 🌀 Wybrano opcję **Suszenie delikatne**.
- 🔊 Aktywowano sygnał.
- ▶⏸ Wybrano przycisk **Start/Pauza**.
- 3 h** Opóźnienie uruchomienia programu w godzinach w przypadku wyboru czasu zakończenia programu (Gotowe za).
- 1:27** Przewidywany czas trwania programu w godzinach i minutach.
- ☼ 📄 🗒 ☺ **End - P -** Stopień zaawansowania programu: **Suszenie**, **Do prasowania**, **Do szafy**, **Mniej zagnieć**, **Koniec** i **Pauza**.
- 🧺 Wymiennik ciepła jest automatycznie oczyszczany.
- 👤 Opróżnić pojemnik na skondensowaną wodę; → *Strona 34*.
- 📄 Wyczyścić filtry wylapujące kłaczki; → *Strona 33*.





## Pranie

### Przygotowanie prania

#### **⚠ Ostrzeżenie**

#### **Niebezpieczeństwo wybuchu i pożaru!**

Wyjąć zapalniczki i zapałki z kieszeni ubrań.

#### **Uwaga!**

#### **Bęben suszarki i tkaniny mogą zostać uszkodzone.**

Wyjąć wszystkie przedmioty z kieszeni ubrań przeznaczonych do suszenia i przestrzegać poniższych wskazówek:

- Związać paski z tkaniny, tasiemki fartuchów itp. lub używać siatek do prania.
- Zamknąć zamki błyskawiczne, haftki, zapiąć pętelki i guziki. Zapiąć guziki dużych części, np. poszew pościelowych.
- Usunąć z tekstyliów elementy metalowe, jak np. spinacze biurowe.
- W celu uzyskania równomiernego rezultatu suszenia należy posortować pranie według rodzaju tkaniny i programu suszenia.
- Bardzo małe części, np. skarpetki dla niemowląt, zawsze suszyć z większymi, np. rękawicami.
- Dzianiny, jak np. podkoszulki i bielizna trykotowa często zbiegają się podczas pierwszego suszenia. Używać delikatnego programu suszenia.
- Nie należy nadmiernie suszyć syntetyków. Intensywne suszenie sprzyja powstawaniu zagnieceń.
- Do suszenia pojedynczych części używać jednego z programów czasowych.
- Niektóre środki piorące i pielęgnacyjne, np. krochmal czy zmiękczacze, zawierają cząsteczki, które mogą się osadzać na czujniku wilgoci. Może to ujemnie wpływać na działanie czujnika, a więc skuteczność suszenia.

#### **Wskazówki**

- Środki piorące i pielęgnujące używane do prania bielizny przeznaczonej do późniejszego suszenia należy dozować według wskazówek producenta.
- Czujnik wilgotności należy regularnie czyścić → *Strona 37.*

### Sortowanie prania

- Nadaje się do suszenia w suszarce
- Suszenie w standardowej temperaturze
- Suszenie w niskiej temperaturze
- Nie suszyć w suszarce

**Wskazówka:** Nie przekładać prania z pralki bezpośrednio do suszarki. Przed włożeniem do bębna suszarki odwirowane pranie należy posortować.

Jednoczesne suszenie tkanin cienkich, wielowarstwowych lub grubych spowoduje, że rezultat ich suszenia będzie zróżnicowany. W celu uzyskania równomiernego rezultatu suszenia należy suszyć razem wyłącznie tekstylia wykonane z tkanin tego samego rodzaju oraz o podobnej strukturze. Jeżeli pranie jest nadal zbyt wilgotne, można je dosuszyć za pomocą programu czasowego → *Strona 26.*

#### **Uwaga!**

#### **Może dojść do uszkodzenia suszarki lub tkanin.**

#### **Nie suszyć w suszarce wymienionych niżej tkanin:**

- Pranie zanieczyszczone olejem.
- Niewyprane tkaniny.
- Tkaniny nieprzepuszczające powietrza, np. gumowane.
- Wrażliwe tkaniny, np. jedwab, syntetyczne firanki.

## Programy i przyciski

### Programy

Program i tekstylia	Informacje na temat maksymalnego załadunku i ustawień programu
Nazwa programu Informacja, do jakich tkanin przeznaczony jest dany program.	Maksymalny załadunek w odniesieniu do wagi suchych tekstyliów Możliwe ustawienia programu
<b>Bawełna</b> ekstra suche Wielowarstwowe, grube, wytrzymałe i odporne na wysoką temperaturę tkaniny z bawełny lub lnu, które trudno schną.	<b>9 kg</b>
<b>Bawełna</b> do szafy Zwykle, jednowarstwowe, wytrzymałe i odporne na wysoką temperaturę tkaniny z bawełny lub lnu.	<b>9 kg</b>
<b>Bawełna</b> do prasowania Zwykle, jednowarstwowe, wytrzymałe i odporne na wysoką temperaturę tkaniny z bawełny lub lnu, które po zakończeniu programu suszenia powinny być wilgotne i są przeznaczone do prasowania lub rozwieszenia.	<b>9 kg</b>
<b>Syntetyki</b> ekstra suche Wielowarstwowe, grube tkaniny z włókien syntetycznych lub mieszanych, które trudno schną.	<b>3,5 kg</b>
<b>Syntetyki</b> do szafy Zwykle, jednowarstwowe tkaniny z włókien syntetycznych lub mieszanych.	<b>3,5 kg</b>
<b>Syntetyki</b> do prasowania Zwykle, jednowarstwowe tkaniny z włókien syntetycznych lub mieszanych, które po zakończeniu programu suszenia powinny być wilgotne i są przeznaczone do prasowania lub rozwieszenia.	<b>3,5 kg</b>
<b>Sport/Fitness</b>  Tkaniny odporne na działanie czynników atmosferycznych, odzież wierzchnia z membranową podszewką termiczną oraz tekstylia wodoodporne.	<b>1,5 kg</b>
<b>Ręczniki</b>  Wytrzymałe ręczniki z bawełny.	<b>6 kg</b>
<b>Mix</b>  Mieszany wsad składający się z tkanin z bawełny oraz syntetyków.	<b>3 kg</b>

<b>Pr. czasowy ciepły</b>	<b>3 kg</b>
Wszystkie rodzaje tkanin; program czasowy. Przeznaczony do wstępnie wysuszonej lub lekko wilgotnej białizny oraz do dosuszania grubych, tekstyliów wielowarstwowych.	Czas trwania programu można dopasować za pomocą przycisku czasu suszenia.
<b>Wełna w koszu</b>	<b>1,5 kg</b>
Tkaniny wełniane lub z domieszką wełny nadające się do suszenia w suszarce.	
<b>Wskazówka:</b> Tekstylia te należy suszyć wyłącznie przy użyciu kosza na wełnę → <i>Strona 29</i> .	
<b>Koszule/Bluzki</b> 	<b>1,5 kg</b>
Niewymagające prasowania koszule/bluzki z bawełny, lnu, syntetyków lub tkanin mieszanych.	
<b>Super 40</b> 	<b>1 kg</b>
Syntetyki i lekka bawełna.	
<b>Pierze/Puch</b> 	<b>1,5 kg</b>
Tekstylia puchowe, poduszki, kołdry lub kołdry puchowe. Duże części suszyć pojedynczo.	
<b>Delikatne</b> 	<b>2 kg</b>
Do delikatnych, nadających się do prania tekstyliów, np. z jedwabiu, satyny, włókien syntetycznych lub mieszanych.	

## Przyciski

Przyciski	Objaśnienia i wskazówki
<b>Wskazówka:</b>	W niektórych programach stosowanie określonych przycisków oraz ich funkcji nie jest możliwe.
<b>Stopień suszenia</b>	Jeżeli bielizna jest zbyt wilgotna po zakończeniu programu suszenia, możliwe jest dokładne określenie oczekiwanego rezultatu suszenia, np. Do szafy. Rezultat suszenia można intensyfikować trójstopniowo od ☀* do ☀‡. W przypadku określenia żądanego rezultatu suszenia wprowadzone ustawienia zostaną zachowane w odniesieniu do wszystkich programów umożliwiających wybór rezultatu suszenia, również po wyłączeniu suszarki. <b>Wskazówka:</b> Im wyższy stopień suchości, tym dłuższy czas suszenia.
<b>Czas suszenia</b> ⌚	Dopasować czas trwania programów czasowych. 20 minut do maksymalnie 3 godzin, w odstępach co 10 minut.
<b>Gotowe za</b> ⌚	Program zakończy się po upływie od 1 do 24 godzin. Czas zakończenia programu (Gotowe za) można ustawić w odstępach godzinowych, opóźniając w ten sposób uruchomienie programu. Na wyświetlaczu widoczna będzie żądana liczba godzin, po upływie której program zakończy się.
<b>Redukcja zagnieień</b>	Po zakończeniu programu suszenia bęben obraca się przez 60 lub 120 minut w regularnych odstępach czasu, niezależnie od programu, aby zapobiec powstawaniu zagnieień.
<b>Delikatne suszenie</b>	Zredukowana temperatura dla delikatnych tkanin, jak np. poliakryl lub elastan, może wydłużyć czas suszenia.
<b>Sygnał</b> 🔔)	Po zakończeniu programu rozlega się sygnał.
<b>∞ 3 sek. (Zabezpieczenie przed dziećmi)</b>	Zabezpieczenie przed dziećmi można aktywować lub dezaktywować, przytrzymując jednocześnie wciśnięte przyciski czasu zakończenia programu (Gotowe za) oraz czasu suszenia przez 3 sekundy.
<b>Start/Dodanie prania</b> ▶	Uruchomienie i zatrzymanie programu.

## Obsługa urządzenia

### Wkładanie prania i włączanie suszarki

**Wskazówka:** Suszarka musi zostać prawidłowo ustawiona i podłączona,  
→ *Strona 15.*

1. Włożyć pranie do bębna.
2. W celu włączenia suszarki obrócić programator i ustawić na dowolny program.
3. Zamknąć drzwi suszarki.

#### **Uwaga!**

**Może dojść do uszkodzenia suszarki lub tkanin.**

Nie przytrzasnąć prania między ramą drzwi a uszczelką.

### Kosz na wełnę

**Wskazówka:** Kosz na wełnę jest dołączony do suszarki\* lub można go zamówić w serwisie jako wyposażenie dodatkowe.

#### **Uwaga!**

**Może dojść do uszkodzenia suszarki i tkanin.**

Nigdy nie używać suszarki z uszkodzonym koszem na wełnę.

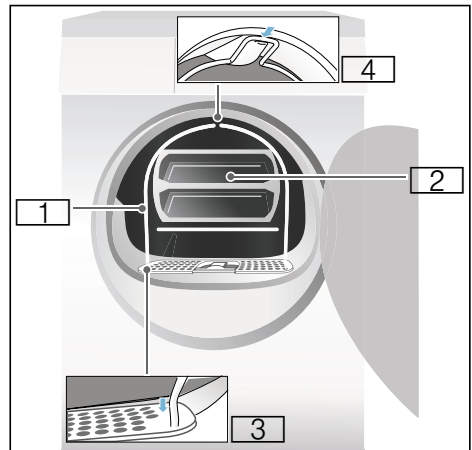

- 1** Kosz na wełnę
- 2** Wkład do kosza na wełnę
- 3** Wgłębienia do zamocowania kosza na wełnę
- 4** Mechanizm zatraskowy do kosza na wełnę

\* w zależności od modelu

## Suszenie przy użyciu kosza na wełnę

1. Nóżki kosza na wełnę umieścić w otworach w filtrze wyłapującym kłaczki.

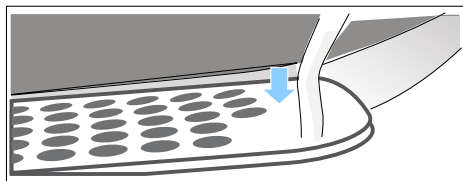

2. Oprzeć kosz na wełnę o górny mechanizm zatrzaskowy.

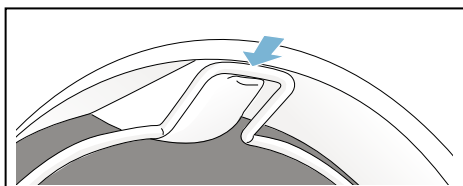

Kosz na wełnę powinien być teraz stabilnie zamocowany w bębnie suszarki.

3. Umieścić żądane tekstylia we wkładzie kosza na wełnę.

### Wskazówki

- Tekstylia te należy wcześniej odwirować.
- Pranie ułożyć luźno we wkładzie kosza. Nie wkładać zbyt dużej ilości tekstyliów.

## Przykłady zastosowania:

### a) Spodnie lub spódnica

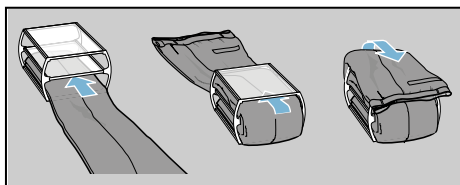

### b) Sweter

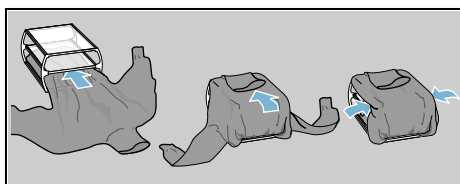

### c) Buty sportowe

Buty sportowe wkładać do kosza na wełnę **bez** wkładu. W butach sportowych wyciągnąć daleko język oraz wyjąć wkładki i/lub podpiętki.

Włożyć do kosza zwinięty w rulon ręcznik, aby możliwe było ustawienie butów pod skosem. Postawić buty obcasami na ręczniku.

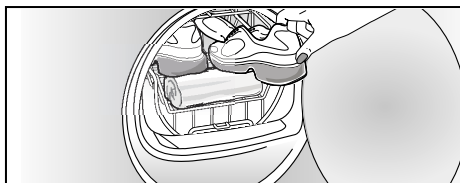

**d) Maskotki pluszowe**

Pluszowe maskotki suszyć w koszu bez wkładu. Nie wkładać zbyt wielu maskotek, aby nie wypadły z kosza.



4. Włożyć do kosza na wełnę wkład lub obuwie sportowe.

**Uwaga!****Może dojść do uszkodzenia tkanin.**

Tekstylią umieścić we wkładzie kosza na wełnę w taki sposób, aby nie stykały się z bębniem.

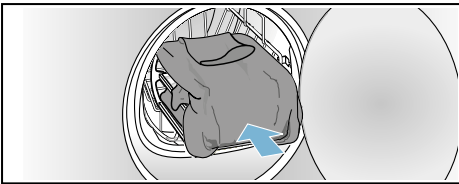

5. Za pomocą programatora wybrać program suszenia w koszu na wełnę lub program czasowy.
6. Ustawić czas suszenia.

Cienki sweter wełniany: ok. 1:20 h  
Gruby sweter wełniany: ok. 1:30 h - 3:00 h

Spódnica: ok. 1:00 h - 1:30 h

Spodnie: ok. 1:00 h - 1:30 h

Rękawiczki: ok. 30 min

Buty sportowe: ok. 1:30 h / z wietrzeniem maks. 2:00 h

**Wskazówka:** W celu uzyskaniażądanego rezultatu suszenia przypadku grubych lub wielowarstwowych tekstyliów konieczne może być wydłużenie czasu suszenia.

7. Włączyć program.
8. Wyjąć tekstylią i wyłączyć suszarkę.

**Ustawianie programu**

**Wskazówka:** Jeśli została włączona blokada zabezpieczająca przed dostępem dzieci, to należy koniecznie ją wyłączyć przed ustawieniem programu, patrz → *Strona 28*.

1. Wybrać żądany program, szczegółowe informacje na temat programów od → *Strona 26*.
2. Ustawić żądany program za pomocą programatora. Na wyświetlaczu pojawią się wstępne ustawienia wybranego programu.

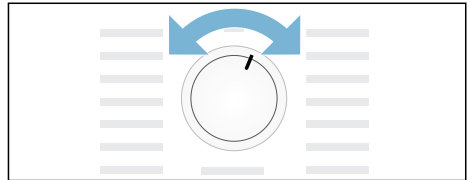

**Wskazówka:** Wstępne ustawienia programu są ustawieniami standardowymi, które są zaprogramowane w momencie wyboru programu. Ustawienia wstępne są widoczne na wyświetlaczu po dokonaniu wyboru programu.

3. Można je dopasować do indywidualnych wymagań i potrzeb. Szczegółowe informacje na ten temat od → *Strona 26*.

**Włączanie programu**

Nacisnąć przycisk start.

**Wskazówka:** Jeśli program ma zostać zablokowany w celu uniknięcia przypadkowej zmiany ustawień, to można wybrać blokadę zabezpieczającą przed dostępem dzieci, patrz → *Strona 28*.

## Przebieg programu

Status programu pokazywany jest w polu wskaźni.

np. Przewidywany czas trwania programu w godzinach i minutach.  
**1:27**

**Wskazówka:** Podczas wybierania programu wyświetlany jest przewidywany czas suszenia zalecanej ilości. Czas suszenia (z wyjątkiem programów czasowych) jest określany i adaptowany na podstawie wilgotności zawartości suszarki. Jest to realizowane na zasadzie skokowych zmian pozostałego czasu suszenia.

☼ Suche  
📄 Do prasowania  
🗄 Do szafy  
☺ Mniej zagnieceń  
- P - Przerwa  
End Koniec

## Zmiana programu lub dokładanie prania

W trakcie suszenia można w każdej chwili wyjąć lub dołożyć pranie, jak również zmienić lub dopasować program.

1. Otworzyć drzwi suszarki lub wybrać przycisk start w celu zatrzymania programu.
2. Dołożyć pranie lub wyjąć tekstylia.
3. Jeśli to konieczne, wybrać inny program lub funkcję dodatkową.
4. Zamknąć drzwi suszarki.
5. Nacisnąć przycisk start.

**Wskazówka:** Widoczny na wyświetlaczu czas trwania programu zostanie zaktualizowany odpowiednio do załadunku i wilgotności końcowej białizny. Wyświetlone wartości mogą zostać zmodyfikowane po dokonaniu zmiany programu lub dopasowaniu załadunku.

## Zatrzymanie programu

Program można w każdej chwili zatrzymać, otwierając drzwi suszarki lub naciskając przycisk start w celu przerwania programu.

**Uwaga!**  
**Niebezpieczeństwo pożaru. Białizna może się zapalić.**

W przypadku przerwania programu wszystkie znajdujące się w suszarce rzeczy należy wyjąć i rozwiesić, umożliwiając ujście skumulowanego ciepła.

## Koniec programu

Na wyświetlaczu pojawia się **End**.



## Wyjąć bieliznę i wyłączyć suszarkę

1. Wyjąć pranie.
2. Obrócić programator i ustawić w pozycji Wył.

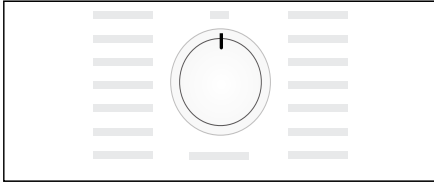

## Czyszczenie filtra wyłapującego kłaczki

**Wskazówka:** Podczas suszenia kłaczki i włosy z prania wychwytywane są przez filtr wyłapujący kłaczki. Zapchany lub zanieczyszczony filtr wyłapujący kłaczki ogranicza przepływ powietrza i powoduje, że suszarka nie może osiągnąć pełnej mocy. Czyste filtry wyłapujące kłaczki zmniejszają poza tym zużycie prądu i skracają czas suszenia.

Filtr wyłapujący kłaczki należy czyścić **po każdym** suszeniu:

1. Otworzyć drzwi suszarki i usunąć z nich wszystkie kłaczki.
2. Wyjąć dwuczęściowy filtr wyłapujący kłaczki.

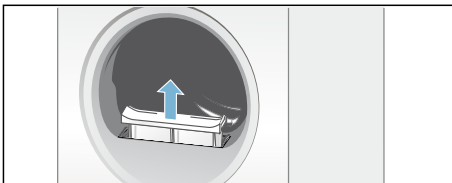

3. Usunąć kłaczki z wgłębienia na filtr.

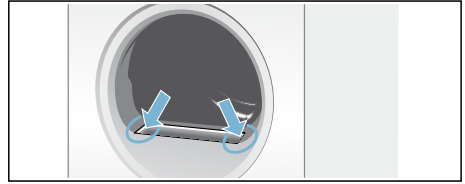

**Wskazówka:** Dopilnować, aby kłaczki nie wpadły do otwartego kanału.

4. Rozłożyć dwuczęściowy filtr wyłapujący kłaczki.

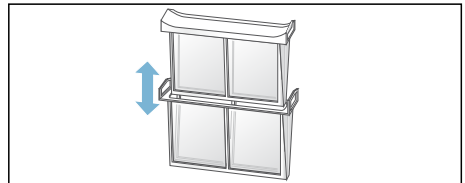

5. Otworzyć oba filtry i usunąć wszystkie kłaczki.

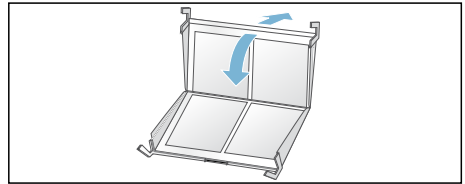

6. Splukać kłaczki pod bieżącą, ciepłą wodą.

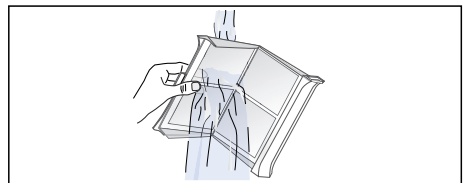

7. Osuszyć filtry wytłapujące kłaczki, złożyć je w całość i ponownie umieścić w suszarce.

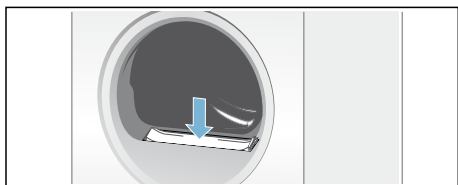

**Uwaga!**  
**Suszarka może ulec uszkodzeniu.**

Nie używać suszarki w przypadku braku lub uszkodzenia filtra wytłapującego kłaczki.

### Opróżnianie pojemnika na skondensowaną wodę

Podczas suszenia w urządzeniu gromadzi się skondensowana woda.

W przypadku braku węża odprowadzającego skondensowana woda jest odprowadzana do specjalnego pojemnika. W takim przypadku należy opróżnić pojemnik na skondensowaną wodę po każdym suszeniu oraz dodatkowo, gdy całkowicie napętni się w trakcie suszenia.

1. Wyciągnąć poziomo pojemnik na skondensowaną wodę.

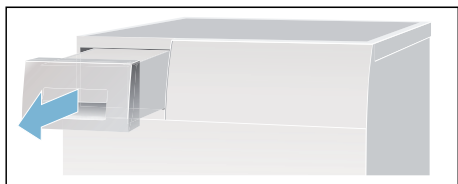

2. Wylać skondensowaną wodę.

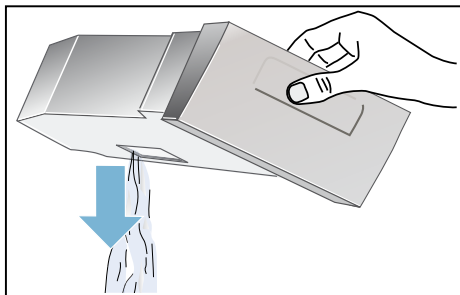

**Uwaga!**

**Zanieczyszczona woda skondensowana może stanowić zagrożenie dla zdrowia lub być przyczyną powstania szkód materialnych.**

Skondensowana woda nie nadaje się do picia i może być zanieczyszczona kłaczkami z tkanin. Nie wolno jej pić ani wykorzystywać do innych celów.

3. Pojemnik na skondensowaną wodę wsunąć do suszarki tak, aby wyraźnie zaskoczył na swoje miejsce.

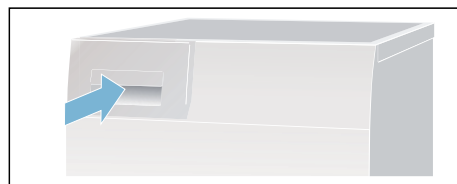

**Wskazówka:** Filtr w pojemniku na skondensowaną wodę filtruje wodę wykorzystywaną do automatycznego czyszczenia suszarki. Filtr jest oczyszczany przez opróżnienie pojemnika na skondensowaną wodę. Filtr należy regularnie sprawdzać pod kątem gromadzących się osadów i w razie potrzeby usunąć je. Patrz → Strona 38.

## Ustawianie sygnału

Możliwa jest zmiana następujących ustawień:

- prędkość wirowania w pralce, wyłącznie do precyzyjnego określenia przewidywanego czasu suszenia,
- głośność sygnału informującego o zakończeniu programu,
- głośność dźwięku przycisków.

W celu zmiany ustawień należy najpierw aktywować tryb ustawiania.

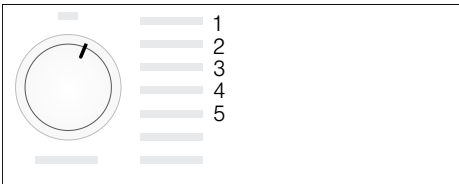

### Aktywacja trybu ustawiania

1. Włączyć suszarkę.
2. Wybrać program Bawełna, ustawiając pozycję 1 i odczekać 5 sekund.

Tryb ustawiania został aktywowany, na wyświetlaczu gasną symbole i pojawia się czas trwania programu.

1. Nacisnąć i przytrzymać wciśnięty przycisk start, obracając jednocześnie programator w prawo na pozycję 2.
2. Na wyświetlaczu pojawia się wartość **prędkości wirowania**.
3. Zmienić prędkość wirowania, naciskając przycisk czasu zakończenia programu (Gotowe za) lub przycisk czasu suszenia.
4. Obrócić programator w prawo na pozycję 3.

5. Na wyświetlaczu pojawia się głośność **sygnału informującego o zakończeniu programu**.



0 = wył.; 1 = cicho, 2 = średnio,  
3 = głośno, 4 = bardzo głośno

6. Zmienić głośność, naciskając przycisk czasu zakończenia programu (Gotowe za) lub przycisk czasu suszenia.
7. Obrócić programator w prawo na pozycję 4.
8. Na wyświetlaczu pojawi się głośność **dźwięku przycisków**.



0 = wył.; 1 = cicho, 2 = średnio,  
3 = głośno, 4 = bardzo głośno

9. Zmienić głośność, naciskając przycisk czasu zakończenia programu (Gotowe za) lub przycisk czasu suszenia.

### Wyjście z trybu ustawiania

Po ustawieniu żądanej prędkości wirowania i głośności obrócić programator i ustawić w pozycji Wył. Ustawienia zostały zapisane.

## Odgłosy

**Wskazówka:** W czasie suszenia, szczególnie w początkowej fazie, pojawiają się dźwięki wydawane przez sprężarkę i pompę, które wynikają z ich pracy. Dźwięki te są normalne i nie wywierają ujemnego wpływu na funkcjonowanie urządzenia.

Kompresor sprawia, że w suszarce od czasu do czasu powstaje warkot. Natężenie odgłosów jest zróżnicowane w zależności od programu i postępu suszenia.

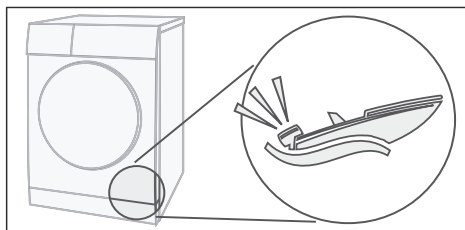

Kompresor suszarki jest co jakiś czas wietrzony; podczas tego procesu powstaje odgłos brzęczenia.

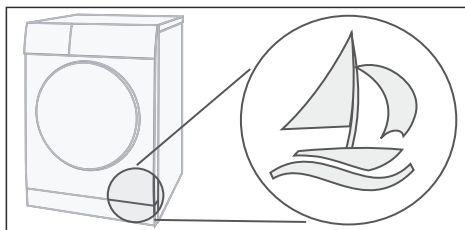

Automatyczne czyszczenie suszarki jest przyczyną powstawania odgłosów stukania.

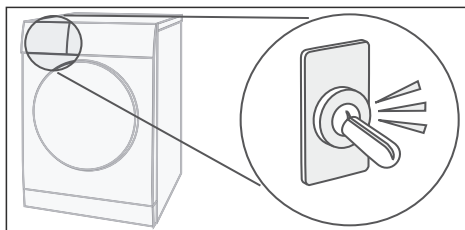

Pompa pompuje skondensowaną wodę do pojemnika. Słyszalne są odgłosy pompowania.

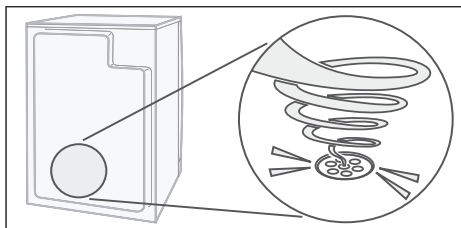



## Czyszczenie

### Czyszczenie suszarki i panelu obsługi



#### Ostrzeżenie

#### Zagrożenie życia!

Suszarka jest zasilana energią elektryczną, co wiąże się z niebezpieczeństwem porażenia prądem. Przed czyszczeniem odłączyć suszarkę od sieci elektrycznej.

Suszarkę należy czyścić wyłącznie wodą i miękką, wilgotną ściereczką.

Natychmiast usuwać wszelkie pozostałości środków piorących i sprayów. Nie używać środków czyszczących ani środków do wstępnego usuwania plam (np. sprayów do wstępnego zmiękczenia plam, odplamiaczy). Do czyszczenia urządzenia nie używać myjek wysokociśnieniowych ani parowych.

### Czyszczenie czujnika wilgotności

**Wskazówka:** Suszarka jest wyposażona w czujnik wilgotności ze stali nierdzewnej. Czujnik wilgotności mierzy stopień wilgotności białizny. Po dłuższym użytkowaniu na czujniku wilgotności może powstać cienki osad kamienia albo resztek środków piorących i pielęgnujących. Osady takie należy regularnie usuwać, ponieważ mogą one ujemnie wpływać na działanie czujnika, a więc na skuteczność suszenia.

Otworzyć drzwi i wytrzeć czujnik wilgotności szorstką gąbką.



#### Uwaga!

#### Czujnik wilgotności może ulec uszkodzeniu.

Nie używać do czyszczenia czujnika wilgotności środków do szorowania ani czyścików z wełny stalowej.

## Czyszczenie filtra w pojemniku na skondensowaną wodę

**Wskazówka:** Filtr w pojemniku na skondensowaną wodę oczyszcza wodę używaną do automatycznego czyszczenia suszarki.

1. Wyciągnąć poziomo pojemnik na skondensowaną wodę.
2. Wyłączyć skondensowaną wodę.
3. Wyjąć filtr.

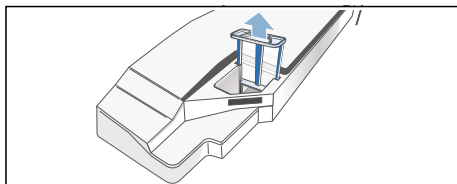

4. Wyczyścić filtr pod bieżącą, ciepłą wodą lub umyć w zmywarce do naczyń.

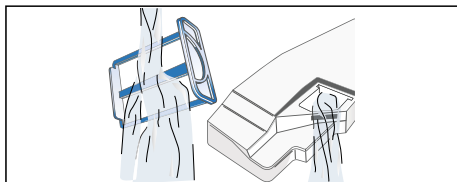

5. Wsunąć filtr tak, aby wyraźnie zaskoczył na swoje miejsce.

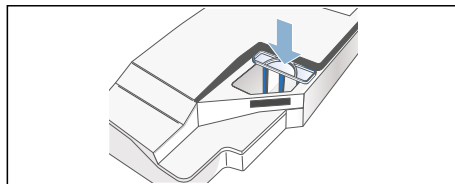



### Uwaga!

**Suszarka może ulec uszkodzeniu w wyniku zanieczyszczenia klaczkami.**

Suszarki używać wyłącznie, gdy filtr jest włożony.

6. Wsunąć pojemnik na skondensowaną wodę tak, aby wyraźnie zaskoczył na swoje miejsce.

## Usterka, co robić?

Usterki	Przyczyna/rozwiązanie problemu
Na wyświetlaczu widoczny jest symbol  , suszenie zostało przerwane.	<ul style="list-style-type: none"> <li>■ Opróżnić pojemnik na skondensowaną wodę; → <i>Strona 34</i> oraz usunąć z suszarki pozostałości wody; → <i>Strona 17</i>.</li> <li>■ W przypadku zainstalowania opcjonalnego odpływu skondensowanej wody*, wąż odpływu może być zapchany lub zagięty. Sprawdzić wąż pod kątem gromadzenia się osadów i przepłukać. Unikać zaginania węża.</li> </ul>
Na wyświetlaczu widoczny jest symbol  .	Wyczyścić filtr wytapujący kłaczki i nacisnąć przycisk start → <i>Strona 33</i> .
Na wyświetlaczu widoczny jest komunikat selfCleaning  .	To nie usterka. Wymiennik ciepła jest automatycznie oczyszczany. Nie wyciągać pojemnika na skondensowaną wodę, gdy świeci się to wskazanie.
Suszarka nie włącza się.	<ul style="list-style-type: none"> <li>■ Czy wtyczka sieciowa jest włożona do gniazda i sprawdzony bezpiecznik?</li> <li>■ Czy program jest wybrany? Wybrać program.</li> <li>■ Czy drzwi suszarki są otwarte? Zamknąć drzwi.</li> <li>■ Czy aktywowano zabezpieczenie przed dziećmi? Dezaktywować zabezpieczenie przed dziećmi.</li> <li>■ Czy wybrano czas zakończenia programu (Gotowe za)? Program zostanie uruchomiony z opóźnieniem → <i>Strona 28</i>.</li> </ul>
Powstawanie zagnieceń.	<ul style="list-style-type: none"> <li>■ Zagniecenia powstają, gdy przekroczona zostanie pojemność ładunkowa suszarki lub zostanie wybrany program nieodpowiedni do danego rodzaju tekstyliów. W tabeli programów podane są wszystkie niezbędne informacje → <i>Strona 26</i>.</li> <li>■ Ubrania należy wyjmować od razu po zakończeniu programu suszenia, pozostawienie ich w bębnie sprzyja powstawaniu zagnieceń.</li> </ul>
Wycieka woda.	To nie usterka, suszarka może być krzywo ustawiona. Wypoziomować suszarkę.
Wyświetlany czas trwania programu zmienia się w trakcie suszenia.	To nie usterka. Czas suszenia (z wyjątkiem programów czasowych) jest określany i adaptowany na podstawie wilgotności zawartości suszarki.
* w zależności od modelu	

Usterki	Przyczyna/rozwiązanie problemu
<p>Pranie nie jest odpowiednio suche lub jest zbyt wilgotne.</p>	<ul style="list-style-type: none"> <li>■ Ciepła bielizna sprawia wrażenie bardziej wilgotnej niż jest w rzeczywistości. Rozwiesić pranie i odczekać, aż jego temperatura spadnie.</li> <li>■ Należy precyzyjnie ustawić rezultat suszenia, czas suszenia ulegnie wtedy wydłużeniu, ale nie nastąpi wzrost temperatury. Pranie będzie bardziej suche → <i>Strona 28</i>.</li> <li>■ Wybrać program o dłuższym czasie suszenia lub ustawić wyższy parametr rezultatu suszenia. Nie nastąpi przy tym wzrost temperatury.</li> <li>■ Wybrać program czasowy w celu dosuszenia wilgotnego prania → <i>Strona 26</i>.</li> <li>■ Przekroczenie maksymalnej pojemności załadunkowej programu może uniemożliwić prawidłowe wysuszenie prania.</li> <li>■ Wyczyścić czujnik wilgotności w bębnie. Na czujniku wilgotności może powstać cienki osad kamienia albo resztek środków piorących i pielęgnujących, który ujemnie wpływa na jego działanie. Pranie nie jest dostatecznie suche → <i>Strona 37</i>.</li> <li>■ Proces suszenia został przerwany z powodu awarii zasilania, pełnego pojemnika na skondensowaną wodę lub przekroczenia maksymalnego czasu suszenia.</li> </ul> <p><b>Wskazówka:</b> Przestrzegać również wskazówek dotyczących prania → <i>Strona 25</i>.</p>
<p>Czy czas suszenia jest zbyt długi?</p>	<ul style="list-style-type: none"> <li>■ Filtr wyłapujący kłaczki może być zanieczyszczony, co powoduje wydłużenie czasu suszenia. Wyczyścić filtr wyłapujący kłaczki.</li> <li>■ Również zastawienie lub zasłonięcie kratki wentylacyjnej suszarki może być przyczyną wydłużenia czasu suszenia. Nie zasłaniać kratki wentylacyjnej.</li> <li>■ Optymalna temperatura otoczenia powinna w przypadku suszenia mieścić się w przedziale od 15°C do 30°C. Poza tym zakresem temperatury czas suszenia może ulec wydłużeniu.</li> <li>■ Powodem wydłużenia czasu suszenia może być również niewystarczająca cyrkulacja powietrza w pomieszczeniu. Przewietrzyć pomieszczenie.</li> </ul>
<p>Wyświetlacz zgasł, a przycisk start miga.</p>	<p>To nie usterka. Tryb oszczędzania energii jest aktywny → <i>Strona 14</i>.</p>
<p>Pozostałości wody w pojemniku na skondensowaną wodę, mimo że suszarka podłączona jest do odpływu skondensowanej wody*.</p>	<p>To nie usterka. W przypadku zainstalowania odpływu skondensowanej wody, w pojemniku na skondensowaną wodę gromadzą się pozostałości wody w związku ze stosowaniem funkcji samoczyszczenia suszarki.</p>
<p>Wilgotność w pomieszczeniu wzrasta.</p>	<p>To nie usterka. Zapewnić odpowiednie wietrzenie pomieszczenia.</p>
<p>Przerwa w dopływie prądu.</p>	<p>Program suszenia zostaje przerwany. Wyjąć i rozwiesić pranie lub ponownie włączyć program.</p>
<p>* w zależności od modelu</p>	



Usterki	Przyczyna/rozwiązanie problemu
Dodatkowe odgłosy podczas suszenia.	To nie usterka. Odgłosy są związane z automatycznym czyszczeniem wymiennika ciepła → <i>Strona 36</i> .
Suszarka wydaje się zimna mimo włączonego suszenia.	To nie usterka. Suszarka z pompą ciepła suszy efektywnie w niskich temperaturach.
* w zależności od modelu	

**Wskazówka:** Jeśli usterki nie da się usunąć we własnym zakresie przez włączenie i wyłączenie suszarki, należy skontaktować się z serwisem.

## Serwis

### Serwis

Jeśli usterki nie uda się usunąć we własnym zakresie (Usterka, co robić?), należy skontaktować się z serwisem. Pracownicy serwisu znajdą odpowiednie rozwiązanie, co pozwoli również uniknąć zbędnych przyjazdów techników.

Dane kontaktowe najbliższego serwisu można znaleźć w dołączonym wykazie punktów serwisowych.

Pracownikowi serwisu należy podać symbol produktu (E-Nr) oraz numer fabryczny (FD) suszarki.

E-Nr. _____ FD _____
----------------------

Informacje te podane są po wewnętrznej stronie drzwi suszarki lub z tyłu suszarki.

### **Warto zaufać kompetencjom producenta.**

W razie usterki prosimy o kontakt z nami. Dzięki temu mają Państwo gwarancję, że naprawy zostaną wykonane przez przeszkolonych techników serwisu, którzy dysponują oryginalnymi częściami zamiennymi do danego urządzenia.



## Parametry zużycia

### Tabela parametrów zużycia

Program	Prędkość wirowania	Czas trwania**		Zużycie energii elektrycznej**	
		9 kg	4,5 kg	9 kg	4,5 kg
do szafy*	1400 obr./min	211 min	135 min	1,77 kWh	1,11 kWh
	1000 obr./min	238 min	151 min	2,05 kWh	1,25 kWh
	800 obr./min	266 min	167 min	2,33 kWh	1,39 kWh
do prasowania*	1400 obr./min	153 min	96 min	1,26 kWh	0,80 kWh
	1000 obr./min	180 min	112 min	1,54 kWh	0,94 kWh
	800 obr./min	208 min	128 min	1,82 kWh	1,08 kWh
<b>Syntetyki</b>		<b>3,5 kg</b>		<b>3,5 kg</b>	
do szafy*	800 obr./min	74 min		0,55 kWh	
	600 obr./min	87 min		0,66 kWh	

\* Ustawienia programu zgodnie z obowiązującą normą EN61121 przy użyciu zewnętrznego węża odprowadzającego.

\*\* Rzeczywiste wartości mogą odbiegać od podanych w zależności od rodzaju tkaniny, doboru tkanin do suszenia, wilgotności końcowej tekstyliów, ustawionego stopnia dosuszenia, ilości bielizny włożonej do suszarki, warunków otoczenia, jak również od aktywowanych funkcji dodatkowych.

### Najbardziej efektywny program dla tkanin bawełnianych

Poniższy “standardowy program do bawełny” (oznaczony symbolem ) jest przeznaczony do suszenia tkanin bawełnianych o normalnym stopniu wilgotności i charakteryzuje się największą efektywnością w odniesieniu do parametrów zużycia energii podczas suszenia mokrych tkanin bawełnianych.

#### Standardowe programy do bawełny zgodnie z aktualnym rozporządzeniem UE 932/2012

Program	Załadunek	Zużycie energii elektrycznej	Czas trwania programu
 Bawełna do szafy	9 kg/4,5 kg	2,05 kWh/1,25 kWh	238 min/151 min

Ustawienia programu do kontroli i klasyfikacji energetycznej zgodnie z dyrektywą 2010/30/UE.



## Dane techniczne

### **Wymiary:**

85 x 60 x 60 cm

wysokość x szerokość x głębokość

### **Waga:**

ok. 56 kg

### **Maksymalna pojemność załadunkowa:**

9 kg

### **Pojemnik na skondensowaną wodę:**

4,6 l

### **Napięcie przyłączeniowe:**

220 - 240 V

### **Moc przyłączeniowa:**

maks. 1000 W

### **Bezpiecznik:**

10 A

### **Wewnętrzne oświetlenie bębna\***

### **Temperatura otoczenia:**

5-35°C

### **Pobór mocy przy wyłączonym urządzeniu:**

0,10 W

### **Pobór mocy w trybie gotowości (urządzenie nie jest wyłączone):**

0,75 W

\* w zależności od modelu



---

---

---

---

---

---

---

---

---

---

---

---

---

---

---

---

---

---

---

---

---







## **Zlecenie naprawy oraz pomoc w razie usterki**

PL 801 191 534

Adresy serwisów w poszczególnych krajach znajdują się w załączonym spisie autoryzowanych serwisów.

Robert Bosch Hausgeräte GmbH  
Carl-Wery-Straße 34  
81739 München, GERMANY



9001402696 (9808)