



Register your new Bosch now:
www.bosch-home.com/welcome



Sušilni stroj
WTR85V00BY



BOSCH

sl Navodila za uporabo in namestitvev

Vaš novi sušilni stroj

Odločili ste se za sušilni stroj znamke Bosch.

Prosimo, vzemite si nekaj minut za branje teh navodil in spoznajte prednosti svojega sušilnega stroja.

Da zadostimo visokim kakovostnim zahtevam znamke Bosch, temeljito preverimo delovanje in brezhibno stanje vsakega sušilnega stroja, ki zapusti našo tovarno.

Nadaljnje informacije o naših proizvodih, priboru, nadomestnih delih in storitvah najdete na naši spletni strani www.bosch-home.com, lahko pa se obrnete tudi na enega izmed naših uporabniških servisov.

Če Navodila za uporabo in postavitev opisuje več različnih modelov stroja, so razlike med njimi na ustreznih mestih tudi označene.



Sušilni stroj prevzemite v obratovanje šele, ko ste prebrali to Navodilo za uporabo in postavitev!

Pravila za prikaze

⚠ Opozorilo!

Ta kombinacija simbola in opozorila nakazuje morebitno nevarno situacijo. Neupoštevanje tega opozorila lahko privede do smrti ali poškodb.

Pozor!

To opozorilo nakazuje morebitno nevarno situacijo. Neupoštevanje lahko privede do materialne škode ali onesnaženja okolja.

Opomba / nasvet

Opombe za optimalno rabo aparata / uporabne informacije.

1. 2. 3. / a) b) c)

Postopki so ponazorjeni s številkami ali črkami.

■ / -

Naštevjanja so ponazorjena s kvadratom ali alinejo.

Vsebina

 Namen uporabe	4	 Upravljanje aparata	25
 Varnostna navodila	4	Nalaganje perila in vklop aparata	25
Otroci/odrasli ljudje/hišni ljubljenci	4	Nastavitev programa	26
Namestitev	6	Zagon programa	26
Delovanje	7	Potek programa	26
Čiščenje/vzdrževanje	10	Sprememba programa ali naknadno nalaganje perila	27
 Navodila za varčevanje	11	Prekinitev programa	27
 Postavitev in priključitev aparata	12	Konec programa	27
Obseg dobave	12	Odstranjevanje perila in izklop aparata	27
Postavitev aparata	12	Praznjenje posode za kondenzirano vodo	28
Priključitev aparata	14	Odstranjevanje nitk	28
Pred prvo uporabo	15	 Nastavitve aparata	30
Dodaten pribor	15	Otroško varovalo	30
 Kratka navodila	16	Sprememba nastavitvev aparata	30
 Spoznajte svoj aparat	17	 Čiščenje in vzdrževanje	33
Pregled aparata	17	Čiščenje aparata	33
Plošča	18	Čiščenje senzorja vlažnosti	34
 Prikazovalnik	19	Čiščenje talne enote	34
 Pregled programov	21	 Pomoč glede stroja	38
 Nastavitve programa	23	 Transport stroja	40
 Perilo	24	 Vrednosti porabe	41
Priprava perila	24	Tabela vrednosti porabe	41
Sortiranje perila	24	Najučinkovitejši program za bombažno perilo	41
		 Tehnični podatki	42
		 Odlaganje odpadkov	42
		 Servisna služba	43



Namen uporabe

- Aparat je namenjen izključno osebni gospodinjski rabi.
- Aparata ne nameščajte in ne uporabljajte na mestu, kjer bi lahko bil izpostavljen zmrzali in/ali na prostem. Če voda, ki je ostala v aparatu, zamrzne, obstaja nevarnost poškodb. Če zamrznejo cevi, lahko razpokajo/počijo.
- Aparat uporabljajte izključno za sušenje in osveževanje perila v gospodinjstvu (kosi perila, ki so bili oprani z vodo in so primerni za sušenje v sušilnem stroju, upoštevajte etiketo na izdelku). Uporaba aparata v druge namene ni v skladu z namenom uporabe in je prepovedana.
- Ta aparat je namenjen uporabi na območjih do največ 4000 metrov nadmorske višine.

Pred vklopom aparata:

Preverite, da aparat ni vidno poškodovan. Aparata ne uporabljajte, če je poškodovan. V primeru težav se obrnite na svojega specializiranega trgovca ali servisno službo.

Preberite in upoštevajte navodila za namestitve in uporabo ter vso ostalo dokumentacijo, priloženo aparatu.

Shranite dokumentacijo za poznejšo uporabo ali morebitnega naslednjega lastnika aparata.



Varnostna navodila

Naslednje varnostne informacije in opozorila so namenjena preprečevanju poškodb in materialne škode v vaši okolici.

Pri namestitvi, čiščenju in uporabi aparata vseeno ravnajte previdno in upoštevajte previdnostne ukrepe.

Otroci/odrasli ljudje/hišni ljubljenci



Opozorilo Življenjska nevarnost!

Otroci in ljudje, ki niso sposobni oceniti tveganj, povezanih z uporabo aparata, se lahko poškodujejo ali znajdejo v življenjski nevarnosti. Zato upoštevajte:

- Otroci, starejši od 8 let, in ljudje z omejenimi telesnimi, senzoričnimi in duševnimi sposobnostmi oz. ljudje, ki nimajo dovolj izkušenj in znanja, lahko aparat uporabljajo le, kadar so pod nadzorom ali v primeru, da so bili poučeni o varni uporabi aparata in so razumeli morebitna tveganja pri uporabi aparata.
- Otroci se z aparatom ne smejo igrati.
- Otroci brez nadzora ne smejo čistiti ali vzdrževati aparata.

- Otroci, mlajši od 3 let, in hišni ljubljenci se ne smejo približevati aparatu.
- Aparata ne pustite nenadzorovanega, kadar se v njegovi bližini zadržujejo otroci ali drugi ljudje, ki niso zmožni oceniti tveganja.

⚠ Opozorilo
Življenjska nevarnost!

Otroci se lahko zaklenejo v aparat in se tako znajdejo v življenjski nevarnosti.

- Aparata ne namestite za vrata, saj lahko ta ovirajo vrata aparata ali pa onemogočijo njihovo popolno odpiranje.
- Ko se življenjska doba aparata izteče, izvlecite omrežni vtič iz vtičnice **preden** odrežete priključni kabel. Nato uničite ključavnico na vratih aparata.

⚠ Opozorilo
Nevarnost zadušitve!

Otroci se lahko med igro z embalažo/folijo ali drugimi deli embalaže vanje ujamejo oz. si jih povežejo na glavo in se zadušijo.

Otrokom ne dovolite v bližino embalaže, folije in drugih delov embalaže.

⚠ Opozorilo
Nevarnost zastrupitve!

Če pralna in negovalna sredstva zaužijete, se lahko zastrupite.

Če ta sredstva zaužijete, poiščite zdravniško pomoč. Pralna in negovalna sredstva hranite zunaj dosega otrok.

⚠ Opozorilo
Draženje oči/kože!

Stik s pralnimi ali negovalnimi sredstvi lahko povzroči draženje oči/kože.

Če pridete v stik s pralnim/negovalnim sredstvom, temeljito izperite oči oz. kožo. Pralna in negovalna sredstva hranite zunaj dosega otrok.

Namestitev

Opozorilo

Nevarnost električnega udara/ požara/materialne škode/ poškodb aparata!

Napačna namestitev aparata je lahko nevarna. Poskrbite za naslednje:

- Napetost omrežja v električni vtičnici mora biti enaka nazivni napetosti, navedeni na aparatu (tipska ploščica). Priključne vrednosti in moč varovalke so navedene na tipski ploščici.
- Aparat ne sme biti priključen prek zunanje stikalne naprave, npr. programske ure, ali priključen na omrežje, ki ga program redno vklaplja in izklaplja.
- Omrežni vtič se mora prilegati varnostni vtičnici, ozemljitev pa mora biti pravilno nameščena.
- Napeljava mora imeti ustrezen prerez.
- Omrežna vtičnica mora biti vedno dosegljiva. Če to ni mogoče, je treba zagotoviti skladnost z varnostnimi predpisi tako, da se v napeljavo vgradi stikalo (dvopolno izklopno stikalo) v skladu s predpisi o električni napeljavi.

- Če uporabljate zaščitno stikalo na diferenčni tok, uporabite stikalo, ki je označeno z . Le ta oznaka zagotavlja, da zaščitno stikalo izpolnjuje vse zahtevane predpise.

Opozorilo

Nevarnost električnega udara/ požara/materialne škode/ poškodb aparata!

Če je priključni kabel aparata spremenjen ali poškodovan, lahko to pripelje do električnega udara, kratkega stika ali požara zaradi pregretja. Priključni kabel ne sme biti zavozlan, zmečkan ali spremenjen. Prav tako ne sme priti v stik z virom toplote.

Opozorilo

Nevarnost požara/materialne škode/poškodb aparata!

Uporaba podaljškov in razdelilnikov lahko zaradi pregretja ali kratkega stika povzroči požar. Aparat neposredno povežite z ozemljeno vtičnico, ki je bila pravilno nameščena. Ne uporabljajte podaljškov, razdelilnikov ali večsmernih razdelilnikov.

⚠ Opozorilo**Nevarnost poškodb/materialne škode/poškodb aparata!**

- Aparat lahko med delovanjem vibrira ali se premika, kar lahko povzroči poškodbe oz. materialno škodo.
Aparat položite na čisto, ravno in trdno površino. Uravnajte ga z vodovodno tehtnico in vrtljivimi nogami.
- Napačna postavitev (namestitev) aparata na pralni stroj lahko privede do poškodb, materialne škode in/ali poškodb aparata.
Če želite aparat namestiti na pralni stroj, morata širina in dolžina pralnega stroja meriti vsaj toliko kot ta aparat. Prav tako mora biti pralni stroj pritrjen z ustreznim povezovalnim kompletom, če je ta na voljo. → *Stran 15*
Aparat je TREBA zavarovati s tem povezovalnim kompletom. Namestitev aparata na vrh drugega aparata na kakršen koli drug način je prepovedana.
- Če primete za izstopajoče dele aparata (npr. vrata aparata), da bi aparat dvignili ali premaknili, se lahko ti deli odlomijo in povzročijo poškodbe.
Ne uporabljajte izstopajočih delov aparata za premikanje aparata.

⚠ Opozorilo**Nevarnost poškodb!**

- Aparat je zelo težak. Če ga dvignete, se lahko poškodujete.
Aparata ne dvigajte sami.
- Aparat ima ostre robove, na katerih si lahko porežete roke.
Ne prijemajte aparata za ostre robove. Ko dvigate aparat, uporabite zaščitne rokavice.
- Če cevi in priključnega kabla ne napeljete pravilno, se lahko ob njih spotaknete in poškodujete.
Cevi in kable speljite tako, da se ob njih ne boste spotaknili.

Delovanje**⚠ Opozorilo****Nevarnost eksplozije/požara!**

- Perilo, ki je prišlo v stik s topili, oljem, voskom, odstranjevalcem z voskom, barvo, maščobo ali sredstvom za odstranjevanje madežev, se lahko pri sušenju v aparatu vname ali celo povzroči eksplozijo. Zato upoštevajte:
- Perilo temeljito izperite s toplo vodo in pralnim sredstvom, preden ga sušite v aparatu.
 - Perila, ki ga prej niste oprali, ne sušite v aparatu.
 - Aparata ne uporabite, če je bilo perilo oprano z industrijskimi kemikalijami.

Opozorilo

Nevarnost eksplozije/požara!

- Če se v filtru za vlakna naberejo ostanki, se lahko ti med sušenjem vnamejo oz. celo povzročijo požar ali eksplozijo aparata. Redno čistite filter za vlakna.
- Določeni predmeti se lahko med sušenjem vnamejo ali celo povzročijo, da se vname ali eksplodira aparat. Odstranite vse vžigalnike ali vžigalice iz žepov perila.
- Če je v zraku, ki obdaja aparat, prah premoga ali moka, lahko pride do eksplozije. Okolica aparata mora biti med delovanjem aparata čista.

Opozorilo

Nevarnost požara/materialne škode/poškodb aparata!

Aparat vsebuje R290. To je hladilo, ki je okolju prijazno, a vnetljivo. Aparatu ne približujte ognja ali virov vžiga.



Opozorilo

Nevarnost požara/materialne škode/poškodb aparata!

Če je program preklican pred koncem sušenja, se perilo ne ohladi dovolj, zaradi česar se lahko vname. Prav tako lahko pride do materialne škode ali poškodb aparata.

- V zadnji fazi sušenja se perilo v bobnu ne segreva (ohlajanje). To zagotavlja temperaturo, pri kateri se perilo ne poškoduje.
- Pred koncem sušenja ne izklaplajte aparata, razen če boste iz njega vzeli vse kose perila in jih razprostrli (da jih ohladite).

Opozorilo

Nevarnost zastrupitve/materialne škode!

Kondenzat ni primeren za pitje. V njem so lahko vlakna. Onesnažen kondenzat je nevaren za zdravje in lahko povzroči materialno škodo. Ne pijte ga. Prav tako ga ne uporabljajte znova.

⚠ Opozorilo**Nevarnost zastrupitve!**

Pralna sredstva, ki vsebujejo topila, npr. čistilna sredstva z vsebnostjo topil, lahko povzročijo nastanek strupenih plinov.

Ne uporabljajte čistilnih sredstev, ki vsebujejo topila.

⚠ Opozorilo**Nevarnost poškodb!**

- Če se oprete ali usedete na vrata aparata, ko so ta odprta, se lahko aparat prevrne, kar povzroči poškodbe.
Ne opirajte se na vrata aparata, ko so ta odprta.
- Če splezate na aparat, se lahko delovna površina zlomi, kar povzroči poškodbe.
Ne plezajte na aparat.
- Če segate v boben, ko se ta še vrti, si lahko poškodujete roke.
Počakajte, da se boben neha vrteti.

Pozor!**Materialna škoda/poškodbe aparata**

- Če količina perila v aparatu preseže največjo količino perila, aparat lahko ne bo deloval pravilno ali pa lahko pride do materialne škode oz. poškodb aparata.
Ne prekoračite največje količine perila za suho perilo.
Upoštevajte največje količine perila za dane programe.
→ *Stran 21*
- Če aparat uporabljate z lovilcem vlaken (npr. s filtrom za vlakna, odlagališčem za vlakna, odvisno od specifikacije aparata) ali če je lovilec vlaken nepopoln ali poškodovan, lahko to povzroči poškodbo aparata.
Ne uporabljajte aparata brez lovilca vlaken ali z nepopolnim ali poškodovanim lovilcem vlaken.
- Med delovanjem aparata lahko aparat lažje predmete, kot so lasje in vlakna, posrka vase skozi vstopno odprtino za zrak.
Las in vlaken ne približujte stroju.
- Pena in penasta guma se lahko deformirata ali stopita, če ju sušite v aparatu.
V aparatu ne sušite perila s peno ali penasto gumo.

- Če v aparat nalijete napačno količino pralnega ali čistilnega sredstva, lahko to povzroči materialno škodo ali poškodbe aparata. Pralna sredstva/izdelke za nego/čistilna in mehčalna sredstva uporabljajte v skladu s proizvajalčevimi navodili.
- Če se aparat pregreje, lahko ne bo primerno deloval. Pregretje lahko prav tako povzroči materialno škodo ali poškodbe aparata. Ko aparat deluje, vstopna odprtina za zrak ne sme biti prekrita. Prav tako poskrbite, da je območje okrog aparata dovolj zračno.

Čiščenje/vzdrževanje

Opozorilo **Življenjska nevarnost!**

Aparat deluje na električno. Pri stiku s komponentami, ki so pod napetostjo, lahko pride do nevarnosti električnega udara. Zato upoštevajte:

- Ugasnite aparat. Odklopite aparat z električnega napajanja (izvlecite vtič).
- Omrežnega vtiča nikdar ne prijemajte z mokrimi rokami.
- Ko omrežni vtič vlečete iz vtičnice, vedno vlecite za vtič in nikdar za kabel, saj bi tako lahko poškodovali kabel.

- Na aparatu ali njegovih funkcijah ne izvajajte tehničnih sprememb.
- Popravila in druga dela na aparatu lahko izvajajo samo naše servisne službe ali električarji. Isto velja za menjavo priključnega kabla (kadar je to potrebno).
- Pri naši servisni službi lahko naročite rezervne priključne kable.

Opozorilo **Nevarnost zastrupitve!**

Pralna sredstva, ki vsebujejo topila, npr. čistilna sredstva z vsebnostjo topil, lahko povzročijo nastanek strupenih plinov.

Ne uporabljajte čistilnih sredstev, ki vsebujejo topila.

Opozorilo **Nevarnost električnega udara/ materialne škode/poškodb aparata!**

Če vlaga vdre v aparat, lahko pride do kratkega stika. Aparata ne čistite s tlačnim ali parnim čistilnikom, s cevjo ali brizgalno pištolo.

⚠ Opozorilo**Nevarnost poškodb/materialne škode/poškodb aparata!**

Uporaba rezervnih delov in pribora drugih znamk je nevarna in lahko povzroči poškodbe, materialno škodo ali poškodbe aparata.

Iz varnostnih razlogov uporabljajte zgolj originalne nadomestne dele in pribor.

Pozor!**Materialna škoda/poškodbe aparata**

Pralna sredstva in sredstva za predhodno obdelavo perila (npr. sredstva za odstranjevanje madežev, razpršila pred pranjem itd.) lahko ob dotiku poškodujejo površino aparata. Zato upoštevajte:

- Ta sredstva ne smejo priti v stik s površino aparata.
- Aparat je dovoljeno čistiti samo z vodo in mehko, vlažno krpo.
- Takoj odstranite ostanke pralnega sredstva in razpršil ter druge ostanke.

**Navodila za varčevanje**

- Pred sušenjem perilo ožemite. Bolj suho perilo bo skrajšalo trajanje programa in znižalo porabo energije.
- V aparat naložite samo toliko perila, kot je to navedeno pri količinah perila za posamezne programe.

Opomba: Prekoračitev maksimalne količine perila podaljša čas trajanja programa in poveča porabo energije.

- Z aparatom obratujte samo v dobro prezračenenem prostoru in vzdržujte vhodno odprtino za zrak prosto, tako da bo zagotovljen prost pretok zraka.
- Redno odstranjajte nitke v aparatu. Aparat, ki je onesnažen z nitkami, bo podaljšal čas trajanja programa in povečal porabo energije.
- Če aparata pred začetkom ali po koncu programa ne upravljate dlje časa, aparat samodejno preklopi v način varčevanja z energijo. Zaslon ter indikatorji po nekaj minutah ugasnejo in **Start/Pause (Zagon/Prekinitev)**  utripa. Način varčevanja z energijo se izklopi, ko ponovno upravljate z aparatom, npr. odprete in zaprete vrata.



Postavitev in priključitev aparata

Obseg dobave

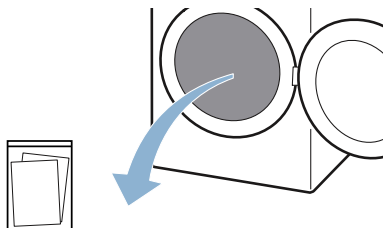

Pripadajoča dokumentacija (npr. navodila za uporabo in postavitve)

1. Z aparata popolnoma odstranite embalažo in zaščitne folije.
2. Odprite vrata.
3. Vzemite celoten pribor iz bobna. Zdaj lahko aparat postavite in priključite.

Pozor!

Materialna škoda in škoda na aparatu

Predmeti, ki ostanejo v bobnu in niso namenjeni za delovanje v aparatu, lahko povzročijo materialno škodo in škodo na aparatu.

Te predmete ter celoten pribor morate odstraniti iz bobna.

Postavitev aparata



Opozorilo Življenjska nevarnost!

Otroci se lahko zaklenejo v aparat in se tako znajdejo v življenjski nevarnosti.

- Aparata ne namestite za vrata, saj lahko ta ovirajo vrata aparata ali pa onemogočijo njihovo popolno odpiranje.
- Ko se življenjska doba aparata izteče, izvlecite omrežni vtič iz vtičnice **preden** odrežete priključni kabel. Nato uničite ključavnico na vratih aparata.



Opozorilo Nevarnost eksplozije/požara!

Če je v zraku, ki obdaja aparat, prah premoga ali moka, lahko pride do eksplozije.

Okolica aparata mora biti med delovanjem aparata čista.



Opozorilo Nevarnost požara/materialne škode/ poškodb aparata!

Aparat vsebuje R290. To je hladilo, ki je okolju prijazno, a vnetljivo.

Aparatu ne približujte ognja ali virov vžiga.



⚠ Opozorilo**Nevarnost poškodb/materialne škode/poškodb aparata!**

- Aparat lahko med delovanjem vibrira ali se premika, kar lahko povzroči poškodbe oz. materialno škodo. Aparat položite na čisto, ravno in trdno površino. Uravnajte ga z vodovodno tehniko in vrtljivimi nogami.
- Napačna postavitve (namestitve) aparata na pralni stroj lahko privede do poškodb, materialne škode in/ali poškodb aparata. Če želite aparat namestiti na pralni stroj, morata širina in dolžina pralnega stroja meriti vsaj toliko kot ta aparat. Prav tako mora biti pralni stroj pritrjen z ustreznim povezovalnim kompletom, če je ta na voljo. → *Stran 15* Aparat je TREBA zavarovati s tem povezovalnim kompletom. Namestitvev aparata na vrh drugega aparata na kakršen koli drug način je prepovedana.
- Če primete za izstopajoče dele aparata (npr. vrata aparata), da bi aparat dvignili ali premaknili, se lahko ti deli odlomijo in povzročijo poškodbe. Ne uporabljajte izstopajočih delov aparata za premikanje aparata.

⚠ Opozorilo**Nevarnost poškodb!**

- Aparat je zelo težak. Če ga dvignete, se lahko poškodujete. Aparata ne dvigajte sami.
- Aparat ima ostre robove, na katerih si lahko porežete roke. Ne prijemajte aparata za ostre robove. Ko dvigate aparat, uporabite zaščitne rokavice.

Pozor!**Materialna škoda/poškodbe aparata**

Če se aparat pregreje, lahko ne bo primerno deloval. Pregreje lahko prav tako povzroči materialno škodo ali poškodbe aparata.

Ko aparat deluje, vstopna odprtina za zrak ne sme biti prekrita. Prav tako poskrbite, da je območje okrog aparata dovolj zračno.

Pozor!**Materialna škoda in škoda na aparatu**

Pred odpremo iz tovarne je bil opravljen preizkus delovanja aparata, zato je v njem lahko še nekaj vode. Če aparat nagnete za več kot 40°, lahko ta voda izteče.

Aparat postavite tako, kot sledi:

1. Aparat postavite na čisto, ravno in trdo površino.
2. Z vodno tehniko preverite, ali je stroj nameščen ravno.

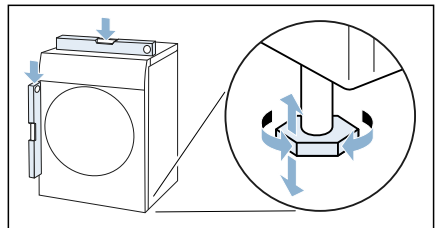

3. Če je potrebno, aparat poravnajte na novo tako, da obrnete noge aparata. Zdaj lahko aparat priključite.

Opombe

- Vse noge stroja morajo trdno stati na tleh.
- Če je aparat poravnan napačno, lahko pride do hrupa in vibracij, tek bobna je lahko neuravnotežen, iz aparata pa lahko izstopa voda.

Priključitev aparata

Opozorilo

Nevarnost električnega udara/požara/materialne škode/poškodb aparata!

Napačna namestitvev aparata je lahko nevarna. Poskrbite za naslednje:

- Napetost omrežja v električni vtičnici mora biti enaka nazivni napetosti, navedeni na aparatu (tipska ploščica). Priključne vrednosti in moč varovalke so navedene na tipski ploščici.
- Aparat ne sme biti priključen prek zunanje stikalne naprave, npr. programske ure, ali priključen na omrežje, ki ga program redno vklaplja in izklaplja.
- Omrežni vtič se mora prilegati varnostni vtičnici, ozemljitev pa mora biti pravilno nameščena.
- Napeljava mora imeti ustrezen prerez.
- Omrežna vtičnica mora biti vedno dosegljiva. Če to ni mogoče, je treba zagotoviti skladnost z varnostnimi predpisi tako, da se v napeljavo vgradi stikalo (dvpolno izklopno stikalo) v skladu s predpisi o elektirični napeljavi.
- Če uporabljate zaščitno stikalo na diferenčni tok, uporabite stikalo, ki je označeno z . Le ta oznaka zagotavlja, da zaščitno stikalo izpolnjuje vse zahtevane predpise.

Opozorilo

Nevarnost električnega udara/požara/materialne škode/poškodb aparata!

Če je priključni kabel aparata spremenjen ali poškodovan, lahko to pripelje do električnega udara, kratkega stika ali požara zaradi pregretja. Priključni kabel ne sme biti zavozlan, zmečkan ali spremenjen. Prav tako ne sme priti v stik z virom toplote.

Opozorilo

Nevarnost požara/materialne škode/poškodb aparata!

Uporaba podaljškov in razdelilnikov lahko zaradi pregretja ali kratkega stika povzroči požar.

Aparat neposredno povežite z ozemljeno vtičnico, ki je bila pravilno nameščena. Ne uporabljajte podaljškov, razdelilnikov ali večsmernih razdelilnikov.

Opozorilo

Nevarnost poškodb!

Če cevi in priključnega kabla ne napeljete pravilno, se lahko ob njih spotaknete in poškodujete. Cevi in kable speljite tako, da se ob njih ne boste spotaknili.

Aparat priključite tako:

1. Priključite vtič aparata v za to predvideno vtičnico.
2. Preverite, ali je vtič nameščen trdno. Vaš aparat je zdaj pripravljen na obratovanje.

Pozor!

Materialna škoda in škoda na aparatu

Aparat vsebuje hladilno sredstvo in se lahko poškoduje, če boste z aparatom obratovali neposredno po transportu. Aparat pustite pred zagonom dve uri mirovati.

Opomba: Če imate dvome, naj aparat pregleda pooblaščen strokovno osebje

Pred prvo uporabo

Pred vklopom aparata:

Preverite, da aparat ni vidno poškodovan. Aparata ne uporabljajte, če je poškodovan. V primeru težav se obrnite na svojega specializiranega trgovca ali servisno službo.

Opomba: Po pravilni postavitvi in priključitvi je aparat pripravljen na delovanje. Izvesti ni treba nobenih drugih ukrepov.

Dodaten pribor

Naročite opsijski pribor* pri servisni službi:

■ **Košara za volno:**

V košari za volno sušite ali prezračujte posamezno perilo iz volne, športne čevlje in plišaste igrače.

– Kataloška številka: **WMZ20600**.

■ **Podstavek:**

Sušilni stroj povišajte s podstavkom, saj vam bo to olajšalo polnjenje in praznjenje aparata.

Perilo lahko prenašate v vgrajeni košari za perilo, v izvleku podstavka.

– Kataloška številka: **WMZ20500**.

■ **Spojni komplet za pralno-sušilni stolp:**

Za varčevanje s prostorom lahko sušilnik namestite na primernem pralnem stroju enake globine in širine.

Sušilni stroj pritrdite na pralni stroj izključno s tem spojnim kompletom.

– Kataloška številka z izvlečno delovno ploščo: **WTZ27400**

– Kataloška številka brez izvlečne delovne plošče: **WTZ27410**.

■ **Komplet za priključitev:**





Kondenzirano vodo lahko odvajate tudi z odtočno cevjo v odtok. V tem primeru posode za kondenzirano vodo med sušenjem in po vsakem sušenju ni treba prazniti.

– Kataloška številka: **WTZ1110**

* glede na opremo aparata

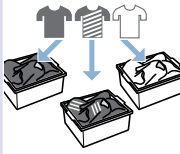
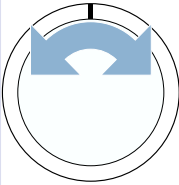
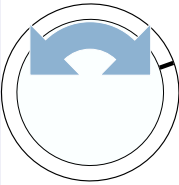
Kratka navodila

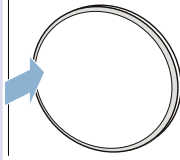
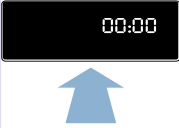
Opomba: Aparat mora biti pravilno postavljen in priključen. → *Stran 12*

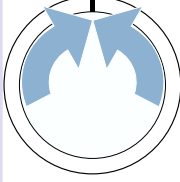
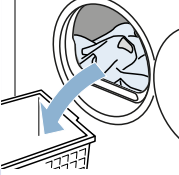
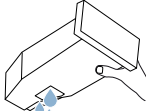
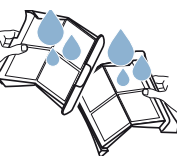
1	Pred zagonom programa:			
		Perilo razvrstite.	Aparat vklopite.	Izberite program.
2				
	Odprite vrata in naložite perilo.	Zaprite vrata.	Po potrebi: sprememba programskih nastavitev.	Zaženite program.
3	Po koncu programa:			
		Izklopite stroj.	Odprite vrata in odstranite perilo.	Izpraznite posodo za kondenzirano vodo.
4				
	Odstranite nitke.			

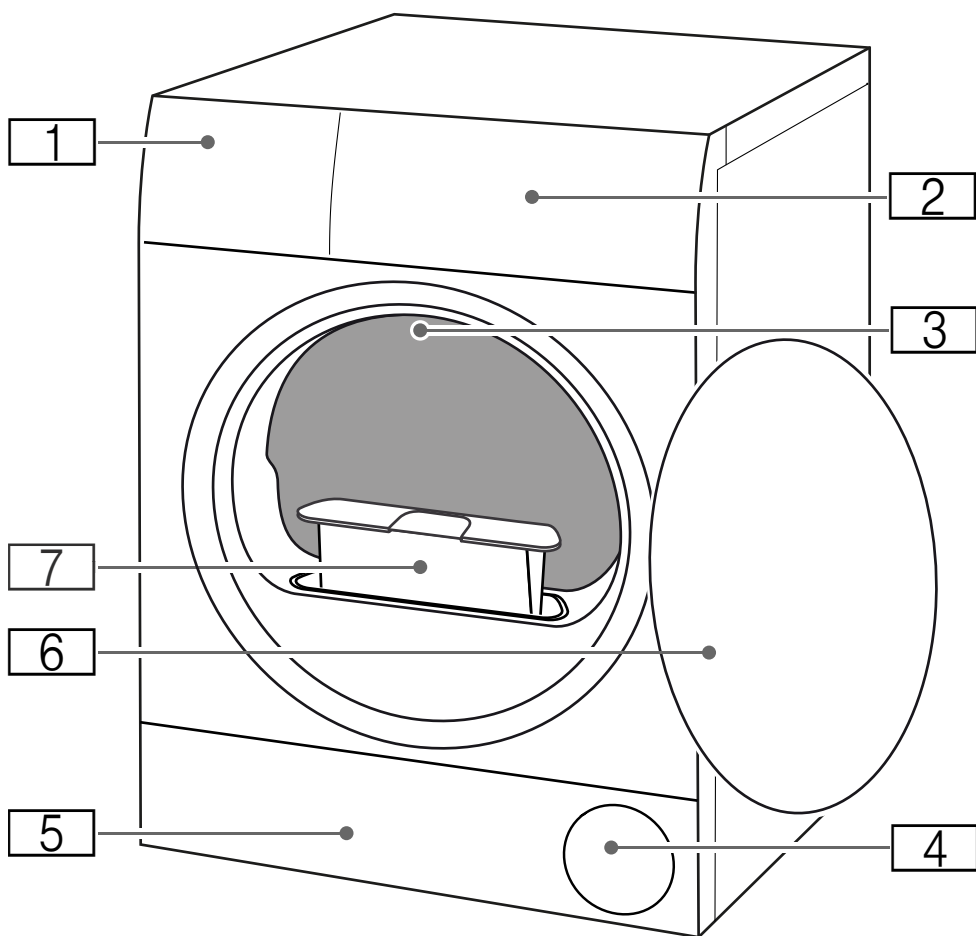
 **Spoznajte svoj aparat****Pregled aparata**

- 1** Posoda za kondenzat
- 2** Plošča
- 3** Notranja osvetlitev bobna (glede na opremo aparata)
- 4** Odprtina za zrak
- 5** Vzdrževalna loputa na talni enoti
- 6** Vrata
- 7** Filter za vlakna

Plošča

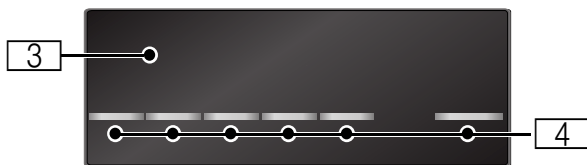
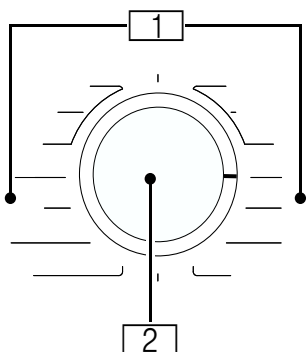

1

Programi

2

Izbirno stikalo programa

■ Vkllop/izkllop aparata

■ Nastavitev programa/stopnje suhosti

3

Prikazovalnik

Prikaz nastavitvev in informacij

4









Tipke







za nastavitve programa in dodatne funkcije/nastavitve aparata



Prikazovalnik











Prikaz	Opis	Informacije
	Stanje programa:	sveti: prikaz stanja
	Sušenje	
	Stopnja sušenja: dovolj suho za likanje	
	Stopnja sušenja: dovolj suho za zlaganje v omaro	
	Zaščita pred mečkanjem	
	Premor	
<i>End</i>	Konec programa	
00:00	Trajanje programa	Predvideno trajanje programa v urah in minutah.
	Praznjenje posode za kondenzat → <i>Stran 28</i>	<ul style="list-style-type: none"> ■ Izpraznite posodo za kondenzat in jo ponovno vstavite. → <i>Stran 28</i> Nato pritisnite Start/Pause (Zagon/Prekinitev) . ■ Če je nameščena opsijska odtočna cev*, se prepričajte, da je ta odtočna cev: <ul style="list-style-type: none"> - pravilno priključena. - položena brez pregibanja. - prehodna oz. ni blokirana ali zamašena, npr. zaradi usedlin. ■ Preverite, ali so v talno enoto zašli tujki. Odprite vzdrževalno loputo in odstranite tujke.
	Filter za vlakna Talna enota	Odstranite vlakna → <i>Stran 28</i> Očistite talno enoto → <i>Stran 34</i>

<i>Hot</i>	CoolDown	<p>Med sušenjem lahko nastane visoka temperatura. Med postopkom CoolDown se temperatura v bobnu zniža, da se perilo ohladi. Če ne odprete vrat, se v naslednjih primerih po 30 sekundah samodejno zažene postopek CoolDown:</p> <ul style="list-style-type: none"> ■ začasna zaustavitev programa ■ prekinitve programa <p>Med postopkom CoolDown lahko še naprej upravljate aparat.</p> <p>Opombe</p> <ul style="list-style-type: none"> ■ Med postopkom CoolDown se bobnen vrtil tudi med začasno zaustavitvijo aparata. ■ Med postopkom CoolDown ne spreminjajte programa. ■ Uravnavanje temperature lahko traja do 10 minut.
Nastavitve programa		
Dodatne informacije o nastavitvah programa: → <i>Stran 23</i>		
Start/Pause (Zagon/Prekinitev) 	Zagon programa ali premor/ prekinitvev	<ul style="list-style-type: none"> ■ sveti: program se je zagnal. ■ utripa: premor v programu.
  	Stopnja sušenja	Stopnja sušenja za določeno stopnjo suhosti aktivirana
	Zaščita pred mečkanjem	Zaščita pred mečkanjem 60 min. aktivirana
	Nežno sušenje	Nežno sušenje občutljivih tkanin aktivirano
Nastavitve aparata		
Dodatne informacije o nastavitvah aparata: → <i>Stran 30</i>		
	Otroško varovalo	<ul style="list-style-type: none"> ■ sveti: otroško varovalo je aktivirano ■ utripa: uporaba upravljalne plošče ni mogoča. Otroško varovalo je aktivirano. → <i>Stran 30</i>



Pregled programov

Program	maksimalna količina perila
Naziv programa Kratka pojasnitev programa oz. za katere vrste perila je primeren.	maksimalna količina perila pomeni teža suhega perila
Cotton (Bombaž)  Občutljivo perilo, perilo, ki se lahko prekuhava iz bombaža ali lana.	7 kg
Sportswear (Oblačila za prosti čas)  Oblačila iz aktivnih vlaken in sintetike, ki se hitro suši.	1,5 kg
Towels (Brisače)  Neobčutljive brisače in kopalni plašči iz bombaža.	6 kg
Mix (Mešano)  Naložili ste mešano kombinacijo perila iz bombaža in sintetike.	3 kg
Time Program Warm (Časovni program Toplo)  Časovni program za vse vrste perila razen svile. Primeren za perilo, ki je že bilo sušeno, nekoliko vlažno perilo ali za naknadno sušenje večslojnega, debelega perila.	3 kg maks. polnjenje za volno/plišaste igrače v košari: 1 polnjenje košare maks. polnjenje za čevlje v košari: 1 par
Opombe <ul style="list-style-type: none"> ■ Volno, športne čevlje in plišaste igrače sušite izključno s košaro za volno. ■ Pri časovnem programu preostala vlažnost ni samodejno zaznana. Če je perilo po sušenju še vedno preveč vlažno, ponovite program in po potrebi podaljšajte trajanje. → "Nastavitve programa" na strani 23 	
Time Program Cold (Časovni program Hladno)  Časovni program za vso perilo, razen volne in svile. Za osveževanje ali prezračevanje malo nošenega perila.	3 kg
Opomba: Trajanje programa lahko prilagodite. → "Nastavitve programa" na strani 23	
Easy-Care (Preprosta nega)  Tekstil iz sintetike ali mešanih vlaken.	3,5 kg
Shirts/Blouses (Bluze/srajce)  Srajce/bluze iz bombaža, lana, sintetike ali mešanih tkanin.	1,5 kg
Opomba: Po sušenju perilo zlikajte ali pa ga obesite. Preostanek vlage se bo tako enakomerno porazdelil.	
Super 40' (Ekstra kratko 40')  Mešano perilo iz sintetike in lahkega bombaža.	1 kg

Wool Finish (Volna - finish) 

0,5 kg

Volna ali tkanine z deležem volne, primerno za pranje v pralnem stroju.

Opombe











- Perilo postane bolj mehko, a se ne suši.
- Vzemite perilo po koncu programa in ga pustite, da se ohladi.

Delicates (Desuji) 

2 kg

Občutljivo perilo, ki se pere v pralnem stroju, npr. iz satena, sintetike ali mešanih tkanin.

P+ Nastavitve programa

Nastavitev programa	Funkcija
Opomba:	Nekaterih nastavitev ni mogoče aktivirati v vseh programih. Aktivirane nastavitve so prikazane na izbirnem stikalu programa (stopnja suhosti) ali so osvetljene na prikazovalniku. Aktivirane nastavitve lahko spremenite ali deaktivirate, tako da obrnete izbirno stikalo programa ali ponovno pritisnete ustrezne tipke.
Stopnja sušenja :	Stopnja suhosti določa, kako vlažno ali suho bo perilo po koncu programa. Z izbirnim stikalom programa izberite stopnjo suhosti, primerno za perilo, ki ga želite posušiti.
Cupboard Extra Dry (Dovolj suho za zlaganje v omaro plus) 	Večplastno, debelo perilo, ki se počasi suši.
Cupboard Dry (Dovolj suho za zlaganje v omaro) 	Navadno, enoplastno perilo.
Iron Dry (Dovolj suho za likanje) 	Navadno, enoplastno perilo, ki mora biti po sušenju vlažno in primerno za likanje ali obešanje.
Fine Adjust (Stopnja sušenja) 	Če se vam zdi perilo po sušenju prevlažno, lahko spremenite stopnjo suhosti pri določeni stopnji sušenja in jo zvišujete od  do  . S tem se trajanje programa podaljša, temperatura pa ostane enaka. Če ste spremenili stopnjo sušenja za določeno stopnjo suhosti, ostane nastavev shranjena, tudi ko izklopite aparat.
Time dry (Čas sušenja) 	Čas sušenja za časovne programe se lahko podaljša do največ 3 ur v korakih po 10 minut.
Finished in (Konec v) 	Pred zagonom programa lahko konec programa zamaknete za največ 24h. Na prikazovalniku se prikaže nastavljeno število ur, npr. 8h, ki se odšteva do začetka programa. Po zagonu programa se prikaže trajanje programa. Opomba: Trajanje programa je všteto v čas Končano čez.
Less Ironing (Zaščita pred mečkanjem) 	Po sušenju boben v rednih razmikih premika perilo, da prepreči mečkanje. Samo-dejno funkcijo zaščite pred mečkanjem lahko podaljšate za 60 minut ( +).
Gentle (Dovolj suho za zlaganje v omaro) 	Znižana temperatura za občutljive tkanine, npr. poliakril ali elasthan, lahko podaljša čas sušenja.



Perilo

Priprava perila



Opozorilo

Nevarnost eksplozije/požara!

Določeni predmeti se lahko med sušenjem vnamejo ali celo povzročijo, da se vname ali eksplozira aparat. Odstranite vse vžigalnike ali vžigalice iz žepov perila.

Pozor!

Poškodbe bobna in tkanin

Boben in tkanine se lahko med delovanjem poškodujejo, če boste v žepih perila pustili predmete. Iz žepov perila odstranite vse predmete, npr. kovinske dele.

Perilo pripravite tako, kot sledi:

- Pasove, trakove ipd. povežite ali pa za tovrstno perilo uporabite vrečko za pranje perila.
- Zapnite zadrge, zaponke, ušesca in gumbe. Zapnite gumbe na velikih kosih perila, npr. na posteljnini.
- Zelo majhne kose perila, npr. majhne otroške nogavice, vedno skupaj z večjimi kosi, npr. brisačami.
- Za posamezne kose perila uporabite časovni program.
- Določeno perilo, npr. majice in trikoji, se lahko pri prvem sušenju skrči. Uporabite program za občutljivo perilo.
- Neobčutljivo perilo ne smete prekomerno sušiti. To lahko povzroči prekomerno mečkanje.

- Nekatera pralna in negovalna sredstva, npr. pralni škrob ali mehčalec, vsebujejo delce, ki se lahko posedajo na senzorju za vlago. To lahko vpliva na delovanje senzorja in s tem tudi na rezultat sušenja.

Opmbe

- Pralna in negovalna sredstva pri perilu, ki ga boste sušili v stroju, dozirajte po navodilih proizvajalca.
- Senzor za vlago čistite redno
→ *Stran 34.*

Sortiranje perila

Opmbe: Perilo naložite v stroj ločeno. Če želite doseči dober rezultat pri sušenju, se pri nalaganju v stroj kosi perila ne smejo držati skupaj.

Pozor!

Materialna škoda na sušilnem stroju ali oblačilih

Perilo, ki ni primerno za sušenje v sušilnem stroju lahko med sušenjem poškoduje aparat in perilo. Pred sušenjem perilo sortirajte v skladu z navodili na etiketi za nego:

- Primerno za sušenje v sušilnem stroju
- Sušenje pri normalni temperaturi
- Sušenje pri nizki temperaturi
- Ne sušite v sušilnem stroju

Pri sortiranju perila, ki ga želite posušiti, upoštevajte naslednje:

- Sušite perilo iz istih tkanin in struktur skupaj, tako da dosežete enakomeren rezultat sušenja. Če boste sušili tanko, debelo ali večplastno perilo skupaj, bo to perilo suho v različnih stopnjah.
- Glejte opise perila za programe sušenja.
→ "Pregled programov" na strani 21

Opomba: Če se vam zdi perilo po sušenju prevlažno, lahko izberete časovni program za naknadno sušenje.

Pozor!

Materialna škoda na aparatu ali perilu

Naslednjega perila **ne** sušite v sušilnem stroju:

- Perilo, ki je umazano z voskom ali maščobo.
- Neoprano perilo.
- Tkanine, ki ne prepuščajo zraka, npr. gumirani kosi perila.
- Občutljive tkanine npr. svila, sintetične zavese.



Upravljanje aparata

Nalaganje perila in vklop aparata

Opomba: Aparat mora biti pravilno postavljen in priključen. → Stran 12

1. Pripravite perilo in ga sortirajte.
2. Zavrtite izbirno stikalo programa, da vklopite aparat.

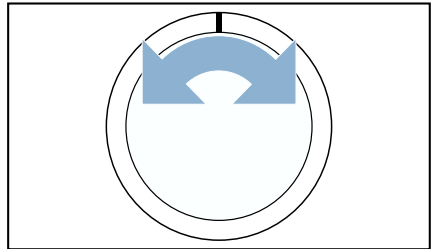

3. Odprite vrata. Preverite, ali je boben popolnoma izpraznjen. Po potrebi ga izpraznite.

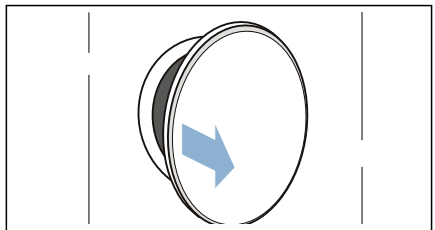

4. Perilo razgrnite in ga dajte v boben.

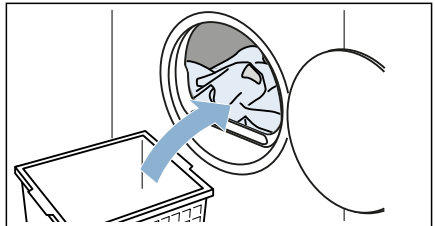

5. Zaprite vrata.

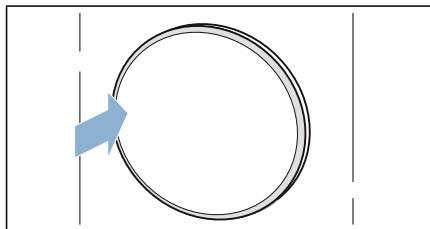

Pozor!

Na stroju ali oblačilih lahko nastane škoda.

Pazite na to, da se med vrata ne bo ukleščilo perilo.

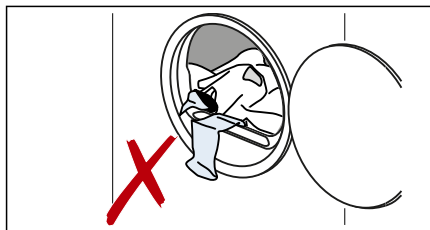

Opomba: Boben aparata je po odpiranju, zapiranju in zagonu programa osvetljen. Notranja osvetlitev bobna samodejno ugasne.

Nastavitev programa

Opomba: Če ste aktivirali otroško varovalo, ga morate pred nastavljanjem programa izključiti. → *Stran 30*

1. Nastavite želeni program.

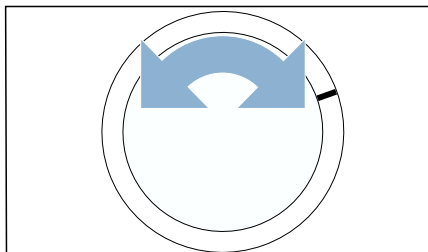

2. Če želite, lahko nastavitve programa prilagodite.

→ *"Nastavitve programa" na strani 23*

Zagon programa

Pritisnite **Start/Pause (Zagon/Prekinitev)** .

Opomba: Če želite program zavarovati pred nenamernimi spremembami, potem vključite otroško varovalo. → *Stran 30*



Potek programa

Status programa je prikazan na zaslonu.

Opomba: Pri izbiri programa se prikaže predvideno trajanje sušenja perila za največjo priporočeno količino perila. Senzor vlažnosti med sušenjem meri vlažnost perila. Trajanje programa in prikaz preostalega časa se med delovanjem samodejno prilagajata glede na vlažnost (razen pri časovnih programih).

Sprememba programa ali naknadno nalaganje perila

Med sušenjem lahko vedno odvezmete ali dodatno naložite perilo, program lahko tudi spremenite oz. prilagodite.

1. Odprite vrata ali pritisnite **Start/Pause (Zagon/Prekinitev)**  za začasno zaustavitev.
Opomba: Ko je funkcija CoolDown aktivna, se boben tudi med začasno zaustavitvijo še naprej vrti. Funkcijo CoolDown lahko kadarkoli prekinete, tako da odprete vrata.
2. Naložite perilo ali pa ga vzemite iz aparata.
3. Če želite, lahko izberete drug program ali drugačno programsko nastavitve. → "Pregled programov" na strani 21
→ "Nastavitve programa" na strani 23
Opomba: Med postopkom CoolDown ne spreminjajte programa.
4. Zaprite vrata.
5. Pritisnite **Start/Pause (Zagon/Prekinitev)** .

Opomba: Trajanje programa na zaslonu se spreminja glede na količino polnjenja in vlažnost perila. Prikazane vrednosti se lahko spremenijo, če spremenite program ali količino polnjenja.

Prekinitev programa

Program lahko kadar koli prekinete, tako da odprete vrata ali pritisnete tipko **Start/Pause (Zagon/Prekinitev)** .

Pozor!

Nevarnost požara. Perilo se lahko vname.

Če program prekinete, morate odstraniti vse kose perila in jih razprostreti, da se ohladijo.

Konec programa

Na prikazovalniku se prikaže obvestilo: *End*

Odstranjevanje perila in izklop aparata

1. Odstranite perilo.

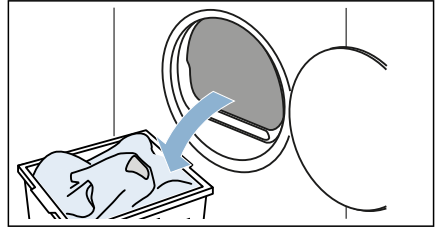

2. Zavrtite izbirno stikalo programa, da izklopite aparat.

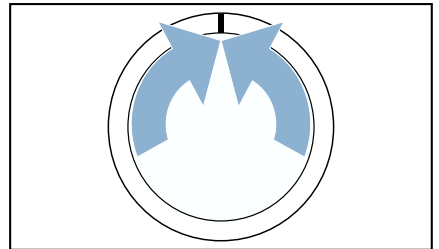

Praznjenje posode za kondenzirano vodo

Opomba: Po vsakem sušenju izpraznite posodo za kondenzacijsko vodo, saj se bo v nasprotnem primeru naslednji program sušenja prekinil, ker bo posoda za kondenzacijsko vodo polna.

1. Odstranite posodo za kondenzirano vodo vodoravno.

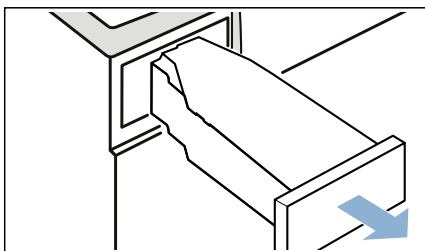

2. Izlijte kondenzirano vodo.

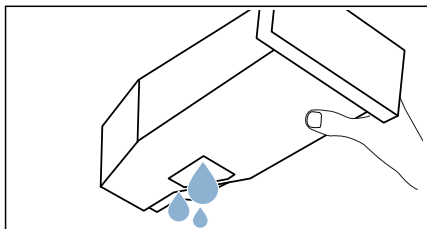

Pozor!

Lahko pride do ogrožanja zdravja in materialne škode

Kondenzirana voda ni pitna voda in je lahko onesnažena z nitkami. Onesnažena kondenzirana voda lahko škoduje zdravju in povzroči materialno škodo. Ni je dovoljeno piti ali uporabljati v druge namene.

3. Ponovno vstavite posodo za kondenzirano vodo v aparat, da se občutno zaskoči.

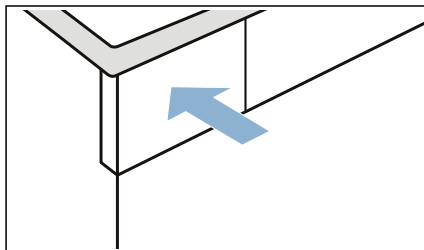

Odstranjevanje nitk

Opomba: Pri sušenju se nitke in lasje iz perila ujamejo v filter za nitke. Zamašen ali onesnažen filter za nitke zmanjša pretok zraka in aparat ne doseže svoje polne zmogljivosti. Onesnaženi filtri za nitke povečajo porabo elektrike in podaljšajo čas sušenja.

Po vsakem sušenju filter za nitke očistite:

1. Odprite vrata in odstranite vse nitke.
2. Izvlecite dvodelni filter za nitke.

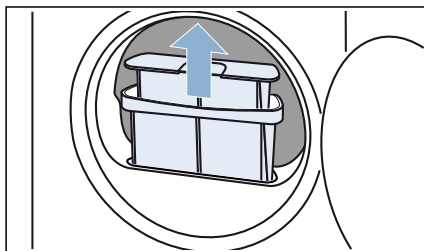

3. Odstranite nitke iz vdolbine filtra za nitke. Pazite na to, da nitke ne bodo padle v odprt jašek.

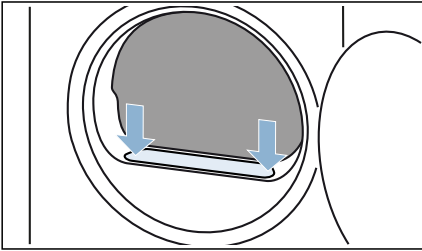

4. Razstavite dvodelni filter za nitke.

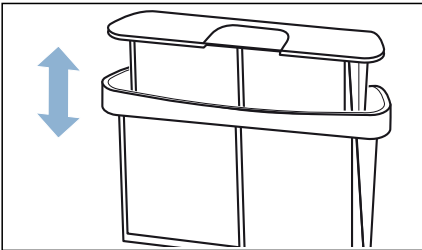

5. Razklopite oba filtra.

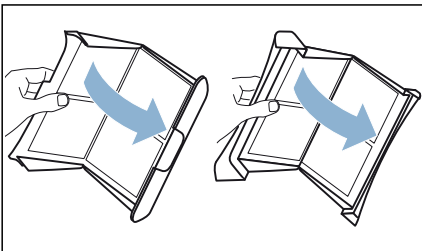

6. Odstranite vse nitke z obeh filtrov.

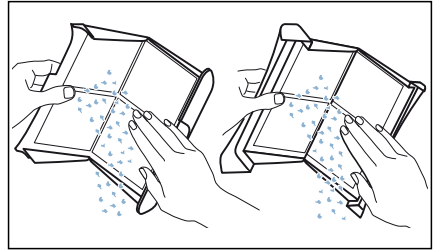

7. Nitke izperite pod tekočo toplo vodo.

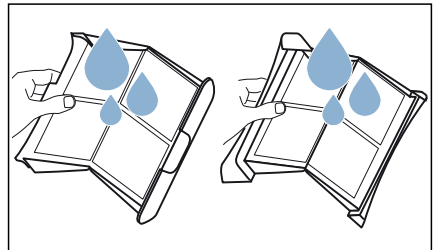

8. Posušite filtre za nitke, jih poklopite in ponovno vstavite.

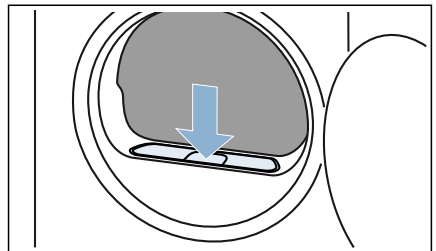

Pozor!

Materialna škoda/poškodbe aparata

Če aparat uporabljate z lovilec vlaken (npr. s filtrom za vlakna, odlagališčem za vlakna, odvisno od specifikacije aparata) ali če je lovilec vlaken nepopoln ali poškodovan, lahko to povzroči poškodbo aparata. Ne uporabljajte aparata brez lovilca vlaken ali z nepopolnim ali poškodovanim lovilec vlaken.



Nastavitve aparata

Nastavitve aparata lahko neposredno aktivirate/deaktivirate ali spremenite.

Otroško varovalo

Otroško varovalo aparata lahko aktivirate ali deaktivirate. Z aktiviranjem otroškega varovala preprečite nenamerno uporabo upravljalne plošče.

Nastavitve aparata aktivirate/deaktivirate na naslednji način:

Hkrati pritisnite **Time dry (Čas sušenja)** ☹ in **Finished in (Konec v)** ☹ in držite pribl. 3 sekunde.

☞ se prikaže/ugasne na prikazovalniku.

Otroško varovalo je aktivirano/deaktivirano.

Opombe

- Otroško varovalo lahko po vklopu aparata kadarkoli aktivirate.
- Otroško varovalo ostane aktivirano tudi po izklopu aparata. Če želite po vklopu uporabljati upravljalno ploščo, morate deaktivirati otroško varovalo.

Sprememba nastavitvev aparata

Naslednje nastavitve aparata lahko prikličete in spremenite:

- Glasnost opozorilnih signalov (npr. ob koncu programa)
- Glasnost upravljalnih signalov
- število vrtljajev ožemanja, pri katerem je bilo perilo ožeto pred sušenjem

Nastavitve aparata prikličete in spremenite na naslednji način:

1. Nastavite program na položaj 1.

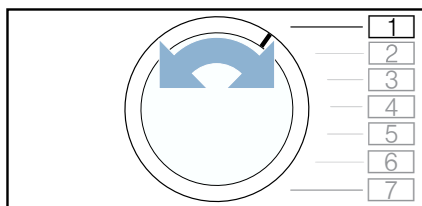

2. Pritisnite in držite **Start/Pause (Zagon/Prekinitev)** ▷☹ in hkrati:
3. nastavite program na položaj 2.

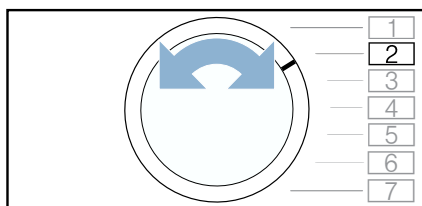

4. Izpustite **Start/Pause (Zagon/Prekinitev)** ▷☹.

Zdaj lahko spremenite nastavitve aparata.

Sprememba glasnosti opozorilnih signalov



Glasnost zvočnega signala ob koncu programa lahko spremenite.

Nastavitev aparata spremenite na naslednji način:

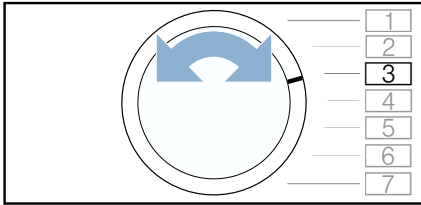
1. nastavite program na položaj 3.



Na prikazovalniku se prikaže trenutna nastavitvena vrednost.

2. Pritisnite **Time dry (Čas sušenja)**  ali **Finished in (Konec v)** , da se na prikazovalniku prikaže zelena nastavitvena vrednost.

Nastavitvene vrednosti:

- 0 izklopljeno
- 1 zelo nizko
- 2 srednje
- 3 visoko
- 4 zelo visoko

3. Spremenite še druge nastavitve aparata ali shranite in zaključite nastavitve aparata.

Sprememba glasnosti upravljalnih signalov



Glasnost tipk za upravljanje aparata lahko spremenite.

Nastavitev aparata spremenite na naslednji način:

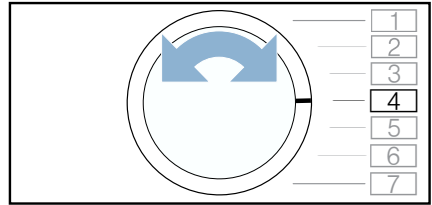
1. Nastavite program na položaj 4.



Na prikazovalniku se prikaže trenutna nastavitvena vrednost.

2. Pritisnite **Time dry (Čas sušenja)**  ali **Finished in (Konec v)** , da se na prikazovalniku prikaže zelena nastavitvena vrednost.

Nastavitvene vrednosti:

- 0 izklopljeno
- 1 zelo nizko
- 2 srednje
- 3 visoko
- 4 zelo visoko

3. Spremenite še druge nastavitve aparata ali shranite in zaključite nastavitve aparata.

Sprememba števila vrtljajev ožemanja

Če je bilo perilo pred sušenjem ožeto, lahko na aparatu nastavite to število vrtljajev ožemanja. Čas sušenja se podaljša ali skrajša glede na nastavljeno število vrtljajev ožemanja.

Opomba: Nastavljeno število vrtljajev ožemanja ne spremeni časa sušenja pri časovnih programih.

Nastavitev aparata spremenite na naslednji način:

1. nastavite program na položaj 2.

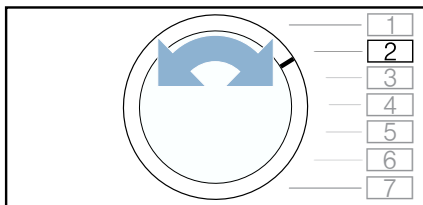

Na prikazovalniku se prikaže trenutna nastavitvena vrednost.

2. Pritisnite **Time dry (Čas sušenja)** ⏰ ali **Finished in (Konec v)** ⏰, da se na prikazovalniku prikaže zelena nastavitvena vrednost.

Nastavitvene vrednosti:

600 nizko



1800 visoko

3. Spremenite še druge nastavitve aparata ali shranite in zaključite nastavitve aparata.

Shranjevanje in zaključek nastavitvev aparata

Nastavitve aparata shranite in zaključite, kot sledi:

1. Zavrtite izbirno stikalo programa, da izklopite aparat.

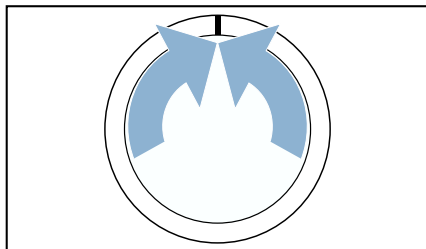

2. Počakajte 5 sekund.

Opomba: Nastavitve se ohranijo tudi po izklopu aparata.



Čiščenje in vzdrževanje

Čiščenje aparata

Opozorilo

Življenjska nevarnost!

Aparat deluje na elektriko. Pri stiku s komponentami, ki so pod napetostjo, lahko pride do nevarnosti električnega udara. Zato upoštevajte:

- Ugasnite aparat. Odklopite aparat z električnega napajanja (izvlecite vtič).
- Omrežnega vtiča nikdar ne prijemajte z mokrimi rokami.
- Ko omrežni vtič vlečete iz vtičnice, vedno vlecite za vtič in nikdar za kabel, saj bi tako lahko poškodovali kabel.
- Na aparatu ali njegovih funkcijah ne izvajajte tehničnih sprememb.
- Popravila in druga dela na aparatu lahko izvajajo samo naše servisne službe ali električarji. Isto velja za menjavo priključnega kabla (kadar je to potrebno).
- Pri naši servisni službi lahko naročite rezervne priključne kable.

Opozorilo

Nevarnost zastrupitve!

Pralna sredstva, ki vsebujejo topila, npr. čistilna sredstva z vsebnostjo topil, lahko povzročijo nastanek strupenih plinov.

Ne uporabljajte čistilnih sredstev, ki vsebujejo topila.

Opozorilo

Nevarnost električnega udara/ materialne škode/poškodb aparata!

Če vlaga vdre v aparat, lahko pride do kratkega stika.

Aparata ne čistite s tlačnim ali parnim čistilnikom, s cevjo ali brizgalno pištolo.

Pozor!

Materialna škoda/poškodbe aparata

Pralna sredstva in sredstva za predhodno obdelavo perila (npr. sredstva za odstranjevanje madežev, razpršila pred pranjem itd.) lahko ob dotiku poškodujejo površino aparata. Zato upoštevajte:

- Ta sredstva ne smejo priti v stik s površino aparata.
- Aparat je dovoljeno čistiti samo z vodo in mehko, vlažno krpo.
- Takoj odstranite ostanke pralnega sredstva in razpršil ter druge ostanke.

Čiščenje senzorja vlažnosti

Opomba: Senzor vlažnost meri stopnjo vlažnosti perila. Po daljši uporabo se lahko začnejo usedati fini ostanki vodnega kamna in ostanki pralnih in negovalnih sredstev. Te ostanke je treba redno odstranjevati, v nasprotnem primeru lahko to vpliva na rezultat sušenja.

1. Odprite vrata.

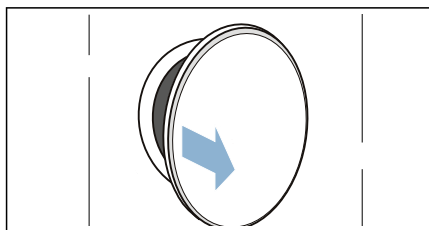

2. Senzor vlažnosti očistite z navlaženo gobico.

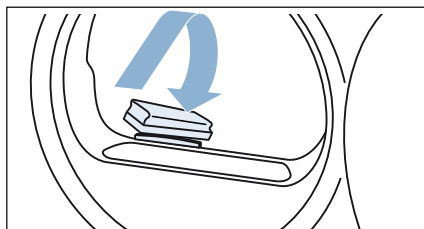

Pozor! Senzor vlažnosti lahko poškodujete.

Senzor vlažnosti je izdelan iz nerjavnega jekla. Senzorja ne čistite z abrazivnimi sredstvi in jekleno volno.

Čiščenje talne enote

Med sušenjem se v talni enoti zbirajo vlakna in lasje iz perila. Očistite talno enoto aparata, ko se na prikazovalniku pokaže obvestilo:

Talno enoto aparata lahko očistite tudi, ko to obvestilo ni prikazano na prikazovalniku, npr. pri vidni nečistoči.

Opozorilo

Nevarnost telesnih poškodb!

Na ostrih lamelah toplotnega izmenjevalnika se lahko urežete v roko. Ne dotikajte se lamel toplotnega izmenjevalnika z rokami.

Opomba: Pustite, da se aparat po koncu delovanja kakšnih 30 minut ohlaja, preden začnete s čiščenjem.

Talno enoto očistite, kot sledi:

1. Očistite filter za vlakna. → *Stran 28*
2. Z ročajem odprite vzdrževalno loputo.

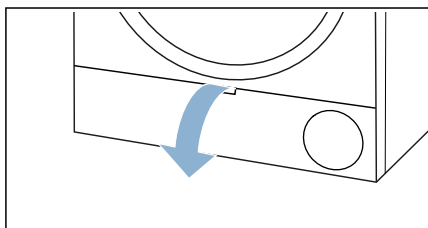

3. Vzdrževalno loputo očistite z mehko, vlažno krpo.

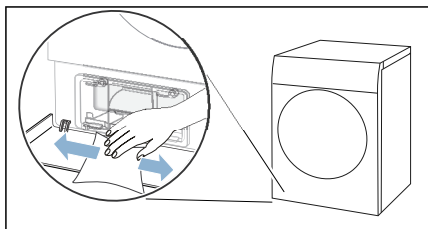

4. Sprostite vzvod pokrova toplotnega izmenjevalnika.

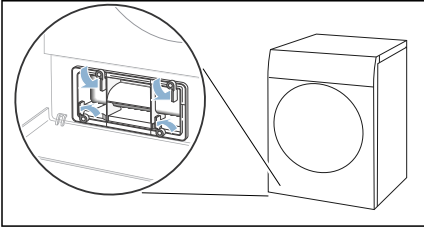

5. Izvlecite pokrov toplotnega izmenjevalnika, tako da ga držite za ročaj.

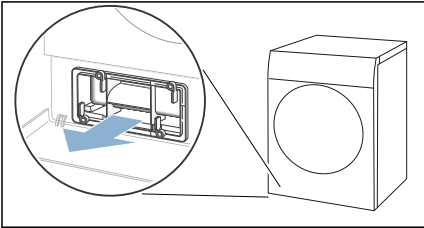

6. Blazinico filtra previdno povlecite s pokrova toplotnega izmenjevalnika.

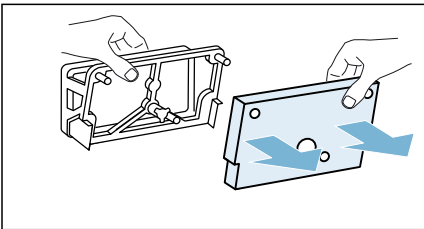

Opomba: Pazite, da ne poškodujete blazinice filtra.

7. Pokrov toplotnega izmenjevalnika očistite z mehko krtačko.

Opomba: Pazite, da umazanija ne ostane na tesnilu.

8. Blazinico filtra izperite pod tekočo vodo in z roko iztisnite vodo.

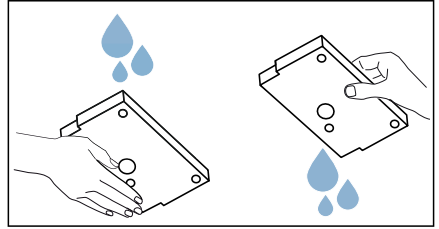

Opombe

- Če je blazinica filtra zelo umazana, jo lahko previdno očistite s sesalnikom za prah.
 - Za čiščenje uporabljajte izključno čisto vodo brez čistil.
9. Blazinico filtra v celoti nataknete na držala na pokrovu toplotnega izmenjevalnika.

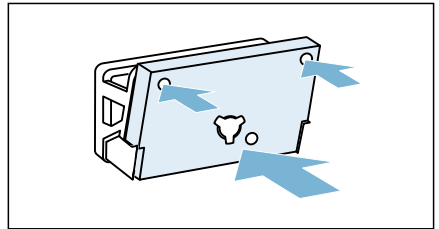

Opombe

- Pazite, da čisto in suho blazinico filtra nataknete na držala, kot je prikazano.
- Blazinica filtra ne sme biti deformirana, poškodovana ali obrnjena narobe.
- Novo blazinico filtra lahko naročite na pooblaščenem servisu pod številko nadomestnega dela: **12022801**. Kontaktne podatke za vsako državo najdete na priloženem seznamu pooblaščenih servisov.

10. V primeru vidnih nečistoč izvedite naslednje korake (**opcijsko**):

a) Nekoliko privzdignite srednji jeziček vložka.

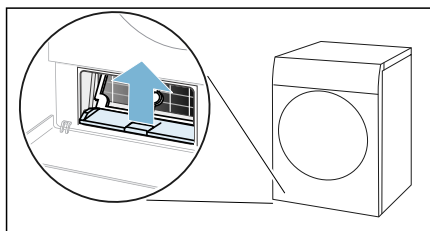

b) Vodoravno izvlecite vložek.

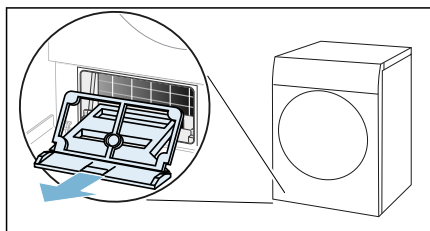

c) Vložek izperite pod tekočo vodo in ga osušite.

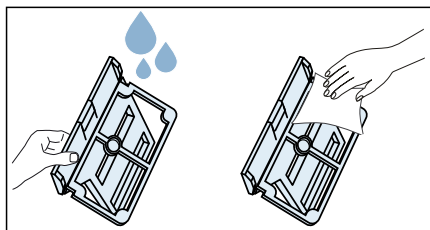

d) Odprtino aparata očistite z mehko, vlažno krpo.

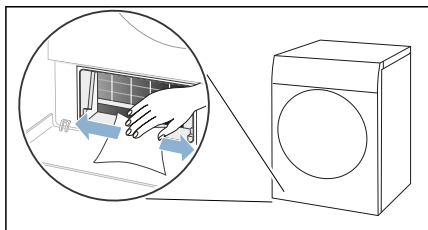

Opomba: Pazite, da ne poškodujete izpostavljenega toplotnega izmenjevalnika.

e) Lamele toplotnega izmenjevalnika previdno očistite s sesalnikom za prah z nastavkom s krtačo.

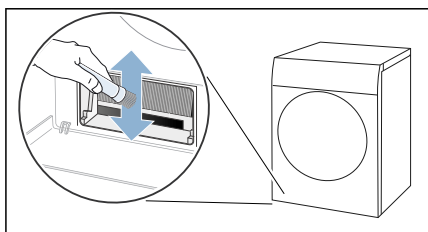

Opomba: Pazite, da lamele toplotnega izmenjevalnika čistite od zgoraj navzdol in da jih ne upognete ali poškodujete.

f) Vložek vodoravno vstavite, da se jeziček slišno zaskoči.

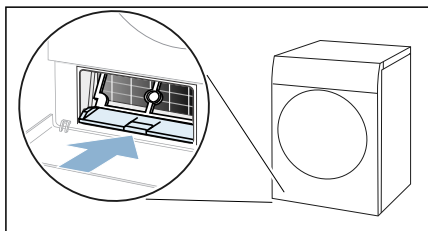

11. Potisnite pokrov toplotnega izmenjevalnika, tako da ga držite za ročaj.

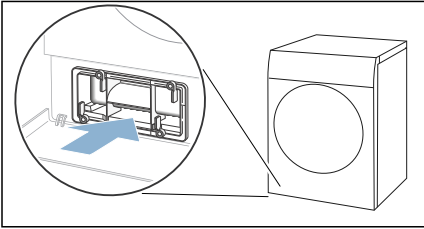

Opomba: Pokrov toplotnega izmenjevalnika lahko vstavite samo, ko je vložek v aparatu.

12. Zaprite vzvod pokrova toplotnega izmenjevalnika.

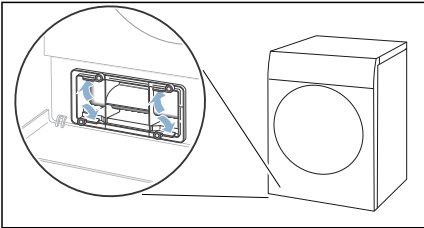

13. Zaprite pokrov za vzdrževanje.

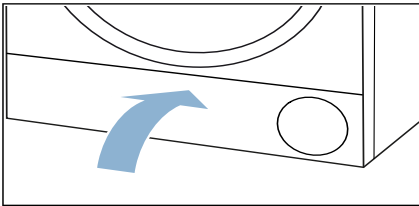

Očistili ste talno enoto aparata.

Pomoč glede stroja

Motnje	Vzrok/ukrep
Aparat se ne zažene.	Preverite omrežni vtič in varovalke.
Mečkanje perila.	<ul style="list-style-type: none"> ■ Maksimalna količina perila je bila prekoračena ali pa je bil za vrsto perila izbran napačen program. V razpredelnici s programi boste našli vse potrebne informacije. → <i>Stran 21</i> ■ Perilo vzemite iz bobna takoj po sušenju. Če bo perilo dalj časa ležalo v bobnu, se bo zmečkalo.
Voda izteka.	<ul style="list-style-type: none"> ■ Aparat morda stoji postrani. Izravnajte aparat. ■ Preverite, ali je v talni enoti: <ul style="list-style-type: none"> – pokrov toplotnega izmenjevalnika pravilno zaprt. – tesnilo pokrova toplotnega izmenjevalnika čisto. → <i>Stran 34</i> ■ Če je nameščena opsijska odtočna cev*, potem se prepričajte, da je ta odtočna cev pravilno priključena.
Aparat je začasno zaustavljen, vendar se boben vrti.	Aparat je zaznal visoko temperaturo in vklopil funkcijo CoolDown. Uravnavanje temperature lahko traja do 10 minut. Funkcijo CoolDown lahko kadarkoli prekinete, tako da odprete vrata.
Program se ne zažene.	<p>Prepričajte se, da:</p> <ul style="list-style-type: none"> ■ so vrata zaprta, ■ ni aktiviran gumb ∞ 3 sec. (Varovalo za otroke). ■ Pritisnili ste na Start/Pause (Zagon/Prekinitev) ▷ <p>Opomba: Če je z možnostjo Finished in (Konec v) ☹ nastavljena zakasnitev programa, se program zažene ob poznejšem času.</p>
Prikazano trajanje programa se med postopkom sušenja spreminja.	Ni napake. Senzor vlage določa preostanek vlage v perilu in prilagodi trajanje programa (razen časovni programi).
Perilo se ne posuši pravilno ali pa je še premokro.	<ul style="list-style-type: none"> ■ Toplo perilo je na otip po koncu programa bolj vlažno, kot je v resnici. Perilo razgrnite in pustite, da se ohladi. ■ Prilagodite cilj sušenja ali pa povečajte stopnjo sušenja. S tem se podaljša čas sušenja temperatura pa ostane enaka. ■ Za naknadno sušenje še mokrega perila izberite časovni program. ■ Izberite časovni program za manjšo količino perila. ■ Ne prekoračite največje količine perila programa. → <i>Stran 21</i> ■ Očistite senzor vlažnosti v bobnu. Na senzorju se lahko začne nabirati fina plast vodnega kamna ali ostanki pralnih in negovalnih sredstev, kar lahko vpliva na njegovo delovanje. → <i>Stran 34</i> ■ Sušenje je bilo zaradi izpada električne energije, zaradi polne posode za kondenzirano vodo ali zaradi prekoračitve maks. časa sušenja prekinjeno. <p>Opomba: Upoštevajte tudi nasvete za perilo. → <i>Stran 24</i></p>
Vlažnost v prostoru se povečuje.	Poskrbite za zadostno zračenje.

Nenavaden hrup med sušenjem.	Zaradi delovanja kompresorja in črpalke nastajajo pri sušenju popolnoma običajni zvoki. To ne pomeni, da aparat ne deluje pravilno.
Aparat je kljub sušenju na otip hladen.	Ni napake. Aparat s toplotno črpalčko suši učinkovito tudi pri nizkih temperaturah.
Prekinite program sušenja.	Če se program sušenja zaradi izpada električnega toka prekine, potem program zaženite ponovno ali pa perilo odstranite in razgrnite.
Čas sušenja je predolg.	<ul style="list-style-type: none"> ■ Stroj je lahko onesnažen z vlakni. To povzroči daljši čas sušenja. <ul style="list-style-type: none"> - Odstranite vlakna. → <i>Stran 28</i> - Očistite talno enoto. → <i>Stran 34</i> ■ Toplotni izmenjevalnik je lahko onesnažen z vlakni. Pri vidnih nečistočah lahko izpostavljeni toplotni izmenjevalnik previdno očistite s sesalnikom za prah. → <i>Stran 34</i> ■ Blokirana odprtina za dovod zraka ali odprtina za dovod zraka, ki ni prosto dostopna, lahko podaljša čas sušenja. Odprtina za dovod zraka mora biti prosto dostopna. ■ Če je temperatura v prostoru nižja od 15 °C in višja 30 °C, se lahko čas sušenja podaljša. ■ Nezadostno kroženje zraka v prostoru lahko podaljša čas sušenja. Dovolj prezračite prostor.
* glede na opremo aparata ali razpoložljiv pribor	

Opomba: Če motnje ne morete odpraviti sami tako, da aparat vklopite in izklopite, potem se obrnite na servisno službo. → *Stran 43*



Transport stroja

⚠ Opozorilo

Nevarnost poškodb/materialne škode/ poškodb aparata!

Če primete za izstopajoče dele aparata (npr. vrata aparata), da bi aparat dvignili ali premaknili, se lahko ti deli odlomijo in povzročijo poškodbe.

Ne uporabljajte izstopajočih delov aparata za premikanje aparata.

⚠ Opozorilo

Nevarnost poškodb!

- Aparat je zelo težak. Če ga dvignete, se lahko poškodujete. Aparata ne dvigajte sami.
- Aparat ima ostre robove, na katerih si lahko porežete roke. Ne prijemajte aparata za ostre robove. Ko dvigate aparat, uporabite zaščitne rokavice.

Aparat pripravite za transport tako, kot sledi:

1. Odstranite posodo za kondenzirano vodo v vodoravni smeri in jo izpraznite.

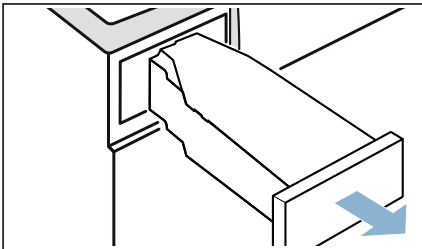

2. Ponovno vstavite posodo za kondenzirano vodo v aparat, da se občutno zaskoči.

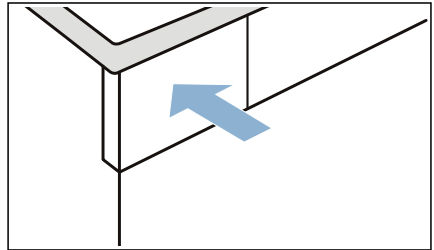

3. Aparat vklopite.
 4. Nastavite poljubni program.
 5. Pritisnite **Start/Pause (Zagon/ Prekinitev)** .
 6. Počakajte 5 minut. Kondenzirana voda se odčrpava.
 7. Znova izpraznite posodo za kondenzirano vodo.
 8. Izklopite stroj.
 9. Odklopite vtič aparata z električnega omrežja.
- Aparat je zdaj pripravljen na transport.

Pozor!

Materialna škoda in škoda na aparatu

Kljub odčrpanju je v aparatu še vedno nekaj vode. Preostanek vode lahko izteče in povzroči materialno škodo. Zato aparat vedno transportirajte v stoječi legi.



Vrednosti porabe

Tabela vrednosti porabe

Program	Število obratov, s katerim je bilo perilo ožeto (v vrt/min)	Trajanje** (v min)		Poraba energije** (v kWh)	
Bombaž		7 kg	3,5 kg	7 kg	3,5 kg
Suho za v omaro	1400	155	96	1,49	0,90
	1000	175	108	1,69	1,01
	800	195	120	1,89	1,13
Dovolj suho za likanje	1400	117	73	1,12	0,68
	1000	137	85	1,32	0,79
	800	157	97	1,52	0,91
Preprosta nega		3,5 kg		3,5 kg	
Suho za v omaro	800	67		0,57	
	600	78		0,67	
* Nastavitev programa za preverjanje v skladu z veljavnim standardom EN61121.					
** Glede na vrsto tkanine, sestavo perila, ki se suši, vlažnost tkanine, nastavljeno stopnjo suhosti, količino perila, okoljske pogoje ter vklop dodatnih funkcij lahko pride do odstopanj od navedenih vrednosti.					

Najučinkovitejši program za bombažno perilo

Naslednji "Standardni program Bombaž" (označen s) je primeren za sušenje običajno mokrega perila iz bombaža in je glede na kombinirano porabo energije najučinkovitejši program za sušenje perila iz bombaža.

Standardni programi za bombaž v skladu s trenutno veljavno uredbo EU 932/2012

Program + rezultat sušenja	Količina perila (v kg)	Poraba energije (v kWh)	Trajanje programa (v min)
Bombaž + Suho za v omaro	7/3,5	1,69/1,01	175/108
Nastavitev programa za za kontrolo in označevanje energije v skladu z direktivo 2010/30/EU.			



Tehnični podatki

Dimenzije:

850 x 600 x 640 mm

(višina x širina x globina)

Teža:

56 kg (odvisno od modela)

Električni priključek:

Električna napetost 220 - 240 V, 50Hz

Nazivni tok 10 A

Nazivna moč 600 W

Največja količina polnjenja:

7 kg

Poraba moči v izklopljenem stanju:

0,10 W

Poraba moči v vklopljenem stanju:

0,10 W

Notranja osvetlitev pralnega bobna*

Temperatura v prostoru:

5 - 35°C



Odlaganje odpadkov



Embalažo in aparat odstranite na okolju prijazen način.

Ta naprava je označena po evropski direktivi 2012/19/ES o odsluženih električnih in elektronskih napravah (waste electrical and electronic equipment – WEEE).

V tej direktivi je določeno vračanje in recikliranje odsluženih naprav v celotni Evropski uniji.

Pozor!

Nevarnost požara/nevarnost zastrupitve/ materialna škoda in poškodbe aparata

Aparat vsebuje okolju prijazna, a gorljiva hladilna sredstva R290.

Neprimerno odstranjevanje lahko povzroči požar ali zastrupitve.

Aparat odstranite na primeren način in ne poškodujte cevi krogotoka hladilne tekočine.

* odvisno od opreme stroja



Servisna služba

Če motnje ne morete odpraviti sami tako, da aparat vklopite in izklopite, potem se obrnite na servisno službo. → Informacije so na priloženem seznamu servisnih služb ali na zadnji strani

Za vas bomo vedno našli primerno rešitev, tudi zato, da preprečimo nepotrebne obiske serviserjev.

Servisni službi vedno sporočite identifikacijsko številko izdelka (št. E) in proizvodno številko aparata (FD).

E-Nr. _____	FD _____
-------------	----------

Št. E Identifikacijska št. izdelka
FD Proizvodna številka aparata

Te podatke najdete *glede na model: na notranji strani vrat*/odprti servisni loputi* in na zadnji strani aparata.

Zaupajte znanju proizvajalca.

Obrnite se na nas. Tako se boste prepričali, da bodo popravilo izvedli usposobljeni serviserji, ki bodo uporabili originalne nadomestne dele.

Podatke glede vseh držav boste našli v priloženem seznamu servisnih služb.

Robert Bosch Hausgeräte GmbH
Carl-Wery-Straße 34
81739 München, GERMANY



9001402428 (9808)