



Register your new Bosch now:  
[www.bosch-home.com/welcome](http://www.bosch-home.com/welcome)



**Uscător de rufe  
WTR85V00BY**



**BOSCH**

**ro** Instrucțiuni de utilizare și de instalare

## Noul dvs. uscător de rufe

V-ați decis pentru achiziționarea unui uscător de rufe marca Bosch.

Vă rugăm să vă acordați câteva minute pentru a citi și a descoperi avantajele uscătorului dvs. de rufe.

Pentru a răspunde cerințelor de calitate înalte ale mărcii Bosch, fiecare uscător de rufe care părăsește fabrica noastră a fost verificat cu atenție în ceea ce privește funcționarea și starea ireproșabilă.

Informații referitoare la produsele noastre, accesorii, piese de schimb și servicii se găsesc pe pagina noastră de Internet [www.bosch-home.com](http://www.bosch-home.com) sau adresați-vă Centrelor noastre de Servicii pentru Clienți.

Dacă instrucțiunile de utilizare și de instalare descriu diferite modele, la locurile corespunzătoare se vor indica diferențele.



Puneți uscătorul de rufe în funcțiune numai după citirea acestor instrucțiuni de utilizare și instalare!

## Reguli de prezentare

### ⚠ Avertizare!

Această combinație de simbol și cuvânt semnal avertizează cu privire la o situație potențial periculoasă. Nerespectarea acesteia poate duce la moarte sau răni.

### Atenție!

Acest cuvânt semnal avertizează cu privire la o situație potențial periculoasă. Nerespectarea acesteia poate duce la daune materiale și/sau asupra mediului.

### Indicație / sugestie

Indicații pentru utilizarea optimă a aparatului / informații utile.

### 1. 2. 3. / a) b) c)

Etapele de acționare sunt prezentate prin cifre sau litere.

■ / -

Enumerările sunt prezentate printr-un pătrățel sau o liniuță.

# Cuprins

	<b>Destinația utilizării</b> . . . . .	<b>4</b>		<b>Utilizarea aparatului</b> . . . . .	<b>27</b>
	<b>Instrucțiuni de siguranță</b> . . . . .	<b>4</b>		Introducerea rufelor și pornirea aparatului . . . . .	27
	Copii/adulți/animale . . . . .	4		Setarea programului . . . . .	28
	Instalare . . . . .	6		Pornirea programului . . . . .	28
	Funcționare . . . . .	8		Derularea programului . . . . .	29
	Curățare/întreținere . . . . .	11		Modificarea programului sau adăugarea de rufe . . . . .	29
	<b>Indicații de economisire</b> . . . . .	<b>12</b>		Anularea programului . . . . .	29
	<b>Instalarea și racordarea aparatului</b> . . . . .	<b>13</b>		Sfârșitul programului . . . . .	29
	Volum de livrare . . . . .	13		Scoaterea rufelor și deconectarea aparatului . . . . .	30
	Instalarea aparatului . . . . .	13		Golirea rezervorului de apă de condens . . . . .	30
	Racordarea aparatului . . . . .	15		Îndepărtarea scamelor . . . . .	31
	Înainte de prima utilizare . . . . .	16		<b>Setările aparatului</b> . . . . .	<b>33</b>
	Accesorii opționale . . . . .	17		Sistemul de siguranță împotriva accesului copiilor . . . . .	33
	<b>Scurte instrucțiuni</b> . . . . .	<b>18</b>		Modificarea setărilor aparatului . . . . .	33
	<b>Familiarizarea cu aparatul</b> . . . . .	<b>19</b>		<b>Curățare și întreținere</b> . . . . .	<b>36</b>
	Prezentare generală a aparatului . . . . .	19		Curățarea aparatului . . . . .	36
	Nișă . . . . .	20		Curățarea senzorului de umiditate . . . . .	37
	<b>Afișaj</b> . . . . .	<b>21</b>		Curățarea părții inferioare a aparatului . . . . .	37
	<b>Lista programelor</b> . . . . .	<b>23</b>		<b>Recomandări privind aparatul</b> . . . . .	<b>41</b>
	<b>Setările programului</b> . . . . .	<b>25</b>		<b>Transportul aparatului</b> . . . . .	<b>43</b>
	<b>Rufe</b> . . . . .	<b>26</b>		<b>Valori de consum</b> . . . . .	<b>44</b>
	Pregătirea rufelor . . . . .	26		Tabel cu valori de consum . . . . .	44
	Sortarea rufelor . . . . .	26		Programul cel mai eficient pentru articole textile din bumbac . . . . .	44
				<b>Date tehnice</b> . . . . .	<b>45</b>
				<b>Eliminarea ecologică</b> . . . . .	<b>45</b>
				<b>Unitatea service abilitată</b> . . . . .	<b>46</b>



## Destinația utilizării

- Acest aparat este destinat exclusiv uzului casnic.
- Nu instalați și nu utilizați acest aparat în zone cu pericol de îngheț și/sau în spații exterioare. Există pericolul ca aparatul să sufere deteriorări dacă apa reziduală îngheață în interiorul acestuia. Dacă furtunurile îngheață, acestea se pot crăpa/pot plesni.
- Acest aparat este destinat exclusiv utilizării în medii casnice, pentru uscarea și împrospătarea rufelor constând din articole care au fost curățate cu apă și care sunt adecvate pentru uscarea la mașină (consultați eticheta de pe fiecare articol). Utilizarea aparatului în orice alt scop este necorespunzătoare cu destinația utilizării acestuia și, în consecință, strict interzisă.
- Acest aparat este destinat utilizării la o înălțime de maxim 4000 de metri peste nivelul mării.

### Înainte de prima utilizare:

Verificați ca aparatul să nu prezinte semne vizibile de deteriorare. Nu utilizați aparatul dacă acesta este deteriorat. În cazul în care întâmpinați dificultăți, vă rugăm să contactați magazinul de specialitate local sau unitatea noastră de service.

Citiți și respectați instrucțiunile de utilizare și instalare și toate celelalte informații incluse în pachetul de livrare al acestui aparat.

Păstrați documentele, pentru utilizare ulterioară sau pentru viitorii proprietari.



## Instrucțiuni de siguranță

Următoarele instrucțiuni și avertismente privind siguranța sunt prezentate cu scopul de a vă proteja împotriva rănirii și de a preveni pagubele materiale.

Totuși, este important să adoptați măsurile de precauție necesare și să acționați cu atenție când efectuați lucrările de instalare, întreținere, curățare și când porniți aparatul.

### Copii/adulți/animale



#### Avertizare Pericol de moarte!

Copiii și alte persoane care nu pot evalua riscurile la care se pot expune în cazul utilizării aparatului se pot răni sau își pot pune viața în pericol. Prin urmare, vă rugăm să rețineți:

- Acest aparat poate fi folosit de copiii peste 8 ani și de persoane cu capacități fizice, senzoriale sau mentale reduse sau cu insuficientă experiență sau cunoștințe numai sub supravegherea unei persoane responsabile pentru siguranța acestora sau dacă au fost instruiți referitor la utilizarea în siguranță a aparatului și au înțeles pericolele care rezultă din această utilizare.

- Copiii nu trebuie să se joace cu aparatul.
- Nu permiteți copiilor să curețe sau să efectueze lucrări de întreținere a aparatului fără a fi supravegheați.
- Nu lăsați copiii cu vârsta sub 3 ani și animalele în apropierea acestui aparat.
- Nu lăsați aparatul nesupravegheat când în apropierea acestuia se află copii sau alte persoane care nu pot evalua riscurile la care se pot expune.

### **Avertizare**

#### **Pericol de moarte!**

Copiii se pot bloca în mașină, punându-și viața în pericol.

- Nu amplasați aparatul în spatele unei uși, deoarece aceasta poate bloca hubloul aparatului sau poate împiedica deschiderea completă a acestuia.
- Odată ce aparatul a ajuns la sfârșitul duratei sale de viață utilă, scoateți ștecherul acestuia din priză **înainte** de a tăia cablul de alimentare, iar apoi distrugeți dispozitivul de blocare de la hubloul aparatului.

### **Avertizare**

#### **Pericol de asfixiere!**

Dacă le este permis să se joace cu ambalajul/folia din plastic sau componente ale acestora, copiii se pot înfășura sau își pot acoperi capul cu acestea și se pot sufoca. Nu lăsați la îndemâna copiilor ambalajul, folia din plastic și componentele acestora.

### **Avertizare**

#### **Pericol de intoxicație!**

Detergenții și soluțiile de tratare pot fi otrăvitoare dacă sunt înghițite.

Dacă înghițiți accidental, solicitați ajutor medical. Nu lăsați detergenții și soluțiile de tratare la îndemâna copiilor.

### **Avertizare**

#### **Iritații oculare/la nivelul pielii!**

Contactul cu detergenții sau soluțiile de tratare poate cauza iritații ale ochilor/pielii. Clătiți bine ochii sau pielea dacă intră în contact cu detergenți sau soluții de tratare. Nu lăsați detergenții și soluțiile de tratare la îndemâna copiilor.

## Instalare

### **Avertizare**

#### **Pericol de electrocutare/ incendiu/pagube materiale/ deteriorare a aparatului!**

Dacă aparatul nu este instalat corespunzător, aceasta poate crea o situație periculoasă. Asigurați-vă că sunt respectate următoarele aspecte:

- Tensiunea de alimentare de la priza dumneavoastră de alimentare trebuie să se potrivească cu tensiunea nominală specificată pe aparat (plăcuța de identificare). Sarcinile conectate și protecția necesară a siguranței sunt specificate pe plăcuța de identificare.
- Aparatul nu trebuie alimentat printr-un dispozitiv extern de comutare, cum ar fi un temporizator, și nu trebuie conectat la un circuit care este pornit și întrerupt cu regularitate de un serviciu public.
- Ștecherul și priza cu contact de protecție trebuie să fie compatibile și sistemul de împământare trebuie să fie instalat corect.
- Instalația trebuie să prezinte o secțiune transversală adecvată.

- Ștecherul trebuie să fie accesibil tot timpul. Dacă acest lucru nu este posibil, pentru a respecta standardele de siguranță relevante, trebuie încorporat un comutator (de dezactivare bipolar) în instalația permanentă, în conformitate cu reglementările privind instalațiile electrice.
- Dacă utilizați un disjunctoare de curent rezidual, utilizați unul marcat cu următorul simbol: . Prezența acestui marcaj vă asigură de respectarea prescripțiilor în vigoare.

### **Avertizare**

#### **Pericol de electrocutare/ incendiu/pagube materiale/ deteriorare a aparatului!**

În cazul în care cablul de alimentare al aparatului este deteriorat, s-ar putea produce electrocutări, scurtcircuite sau incendii din cauza supraîncălzirii. Cablul de alimentare nu trebuie să fie îndoit, strivit sau deteriorat și nu trebuie să intre în contact cu nicio sursă de căldură.

**⚠️ Avertizare****Pericol de incendiu/pagube materiale/deteriorare a aparatului!**

Utilizarea de cabluri de legătură poate determina provocarea de incendii din cauza supraîncălzirii sau scurtcircuitării.

Racordați aparatul direct la o priză cu împământare care a fost instalată corect. Nu utilizați cabluri de legătură sau conectoare multiple.

**⚠️ Avertizare****Pericol de rănire/pagube materiale/deteriorarea aparatului!**

■ Aparatul ar putea vibra sau s-ar putea deplasa în timpul funcționării, putând provoca răniri sau pagube materiale. Amplasați aparatul pe o suprafață curată, plană și solidă și, cu ajutorul unei nivele cu bulă de aer, echilibrați-l cu ajutorul piciorușelor filetate.

- Amplasarea (depozitarea) incorectă a acestui aparat deasupra unei mașini de spălat rufe poate avea ca rezultat rănirea, producerea de pagube materiale și/sau deteriorarea aparatului. Dacă acest aparat urmează să fie amplasat deasupra unei mașini de spălat, aceasta trebuie să aibă cel puțin aceeași adâncime și lățime precum aparatul și trebuie să fie fixată cu un set de montare corespunzător, dacă există în dotare.

→ *Pagina 17*

Aparatul TREBUIE să fie fixat cu acest set de racordare.

Depozitarea aparatului în orice alt mod este interzisă.

- Dacă apucați aparatul de oricare dintre componentele care ies în afară (de ex, hubloul aparatului), pentru a-l ridica sau deplasa, aceste componente se pot rupe și cauza răniri. Nu apucați aparatul de niciuna dintre componentele care ies în afară, pentru a-l ridica sau deplasa.

## **Avertizare**

### **Pericol de rănire!**

- Acest aparat este foarte greu. Ridicarea aparatului poate produce răniri. Nu ridicați pe cont propriu aparatul.
- Aparatul are margini ascuțite care pot provoca tăierea mâinilor. Nu apucați aparatul de marginile ascuțite. Purtați mănuși de protecție când ridicați aparatul.
- Dacă furtunurile și cablurile de alimentare nu sunt direcționate corect, acestea pot reprezenta un pericol de împiedicare, provocând răniri. Direcționați furtunurile și cablurile astfel încât să nu reprezinte un pericol de împiedicare.

## **Funcționare**

## **Avertizare**

### **Pericol de explozie/incendiu!**

Rufele care au intrat în contact cu solvenți, ulei, ceară, produse de îndepărtare a cerii, vopsea, vaselină sau produse de îndepărtare a petelor se pot aprinde când sunt uscate în mașină sau pot chiar determina explozia aparatului. Prin urmare, vă rugăm să rețineți:

- Clătiți temeinic rufe, cu apă caldă și detergent, înainte de a le usca în mașină.

- Nu introduceți în acest aparat rufe care trebuie uscate dacă acestea nu au fost spălate în prealabil.
- Nu introduceți rufe în acest aparat dacă au fost curățate cu produse chimice industriale.

## **Avertizare**

### **Pericol de explozie/incendiu!**

- Dacă există materiale reziduale rămase în filtrul de scame, acestea se pot aprinde în timpul procesului de uscare sau pot provoca aprinderea sau explozia aparatului. Curățați filtrul de scame cu regularitate.
- Anumite obiecte se pot aprinde în timpul procesului de uscare sau pot provoca aprinderea sau explozia aparatului. Scoateți brichetele și chibriturile din buzunarele articolelor vestimentare.
- Dacă există praf de cărbune sau praf de piatră în aerul ambiant, se poate produce o explozie. Asigurați-vă că zona din jurul aparatului este menținută curată când acesta este în funcțiune.



**⚠️ Avertizare**  
**Pericol de incendiu/pagube materiale/deteriorare a aparatului!**

Aparatul conține R290, un agent frigorific care este ecologic, dar inflamabil. Păstrați aparatul la distanță de flăcările deschise și sursele inflamabile.



**⚠️ Avertizare**  
**Pericol de incendiu/pagube materiale/deteriorare a aparatului!**

Dacă un program se termină înainte de finalizarea ciclului de uscare, aceasta împiedică răcirea optimă a rufelor și poate determina aprinderea rufelor sau provoca pagube materiale sau deteriorarea aparatului.

- În timpul etapei finale a ciclului de uscare, rufele din tambur nu sunt încălzite (ciclu de răcire). Acest lucru asigură menținerea unei temperaturi care nu deteriorează rufele.
- Nu opriți aparatul înainte de finalizarea ciclului de uscare decât în cazul în care scoateți imediat toate articolele vestimentare din tambur și le întindeți (pentru a disipa căldura).

**⚠️ Avertizare**  
**Pericol de intoxicație/ producere de pagube materiale!**

Apa de condens nu este apă potabilă și poate conține scame. Apa de condens contaminată poate fi periculoasă pentru sănătate și poate provoca pagube materiale.

Nu o beți și nu o reutilizați.

**⚠️ Avertizare**  
**Pericol de intoxicație!**

Substanțele de curățat care conțin solvenți pot produce vapori toxici, de ex. solvenți de curățare.

Nu utilizați substanțe de curățat care conțin solvenți.

**⚠️ Avertizare**  
**Pericol de rănire!**

- Dacă vă sprijiniți/vă așezați pe hubloul aparatului când acesta este deschis, aparatul se poate răsturna, provocând răni. Nu vă sprijiniți de hubloul aparatului când acesta este deschis.
- Dacă vă urcați pe aparat, blatul se poate rupe și vă puteți răni. Nu vă urcați pe aparat.
- Dacă atingeți tamburul atunci când acesta încă se rotește, vă puteți răni la mâini. Așteptați până când tamburul s-a oprit din rotație.

## Atenție!

### Pagube materiale/deteriorarea aparatului

- În cazul în care cantitatea de rufe din aparat depășește capacitatea maximă de încărcare a acestuia, acesta ar putea să nu funcționeze corespunzător sau se pot produce pagube materiale sau deteriorări ale aparatului. Nu depășiți capacitatea maximă de încărcare cu rufe uscate. Asigurați-vă că respectați capacitățile maxime de încărcare specificate pentru fiecare program. → *Pagina 23*
- Dacă utilizați aparatul fără a utiliza o sită de scame (de ex. filtru de scame, recipient pentru scame, în funcție de specificațiile aparatului) sau dacă sita de scame este incompletă sau defectă, aparatul poate suferi deteriorări. Nu utilizați aparatul fără a utiliza o sită de scame sau cu o sită de scame care este incompletă sau defectă.
- Obiectele ușoare, precum firele de păr sau scamele, pot fi aspirate în deschiderea de admisie a aerului când aparatul este în funcțiune. Nu permiteți pătrunderea acestora în aparat.
- Materialele spongioase și cauciucul spongiu se pot deforma sau topi dacă sunt uscate în aparat. Nu uscați în aparat articole vestimentare care conțin materiale spongioase sau cauciuc spongiu.
- În cazul în care turnați o cantitate necorespunzătoare de detergent sau produs de curățare în aparat, ar putea rezulta pagube materiale sau deteriorarea aparatului. Utilizați detergenți/soluții de tratare/substanțe de curățat și balsam în conformitate cu instrucțiunile producătorului.
- Dacă aparatul se supraîncălzește, acesta nu poate funcționa corespunzător, putând rezulta pagube materiale sau deteriorarea aparatului. Asigurați-vă că deschiderea de admisie a aerului nu este niciodată obstrucționată când aparatul este în funcțiune și că zona din jurul aparatului este ventilată corespunzător.

## Curățare/întreținere

### **Avertizare**

#### **Pericol de moarte!**

Aparatul este alimentat electric. Există pericol de electrocutare dacă intrați în contact cu componentele aflate sub tensiune. Prin urmare, vă rugăm să rețineți:

- Opriti aparatul. Deconectați aparatul de la rețeaua de alimentare cu energie electrică (scoateți ștecherul din priză).
- Nu apucați niciodată cu mâinile ude ștecherul.
- Când scoateți ștecherul din priză, apucați întotdeauna ștecherul și nu cablul de alimentare, în caz contrar pot rezulta deteriorări ale cablului de alimentare.
- Nu efectuați modificări tehnice asupra aparatului sau funcțiilor acestuia.
- Reparațiile și celelalte intervenții asupra aparatului trebuie să fie efectuate de către unitatea noastră de service sau de către un electrician. Aceleași principii se aplică și în cazul înlocuirii cablului de alimentare (când este necesar).
- Cablurile de alimentare de rezervă pot fi comandate de la unitatea noastră de service.

### **Avertizare**

#### **Pericol de intoxicație!**

Substanțele de curățat care conțin solvenți pot produce vapori toxici, de ex. solvenți de curățare.

Nu utilizați substanțe de curățat care conțin solvenți.

### **Avertizare**

#### **Pericol de electrocutare/ pagube materiale/deteriorare a aparatului!**

Dacă umezeala penetrează aparatul, se poate produce un scurtcircuit.

Nu utilizați aparate de curățat cu presiune sau aparate de curățat cu aburi, furtun sau pistol de pulverizare pentru a curăța aparatul.

## Avertizare

### **Pericol de rănire/pagube materiale/deteriorarea aparatului!**

Utilizarea de piese de schimb și accesorii de altă marcă este periculoasă și poate avea ca rezultat rănirea, producerea de pagube materiale sau deteriorarea aparatului.

Din motive de siguranță, utilizați numai piese de schimb și accesorii originale.

## **Atenție!**

### **Pagube materiale/deteriorarea aparatului**

Agenții de curățare și agenții pentru pretratarea rufelor (de ex. produsele pentru îndepărtarea petelor spray-urile de prespălare etc.) pot provoca deteriorări dacă vin în contact cu suprafețele aparatului. Prin urmare, vă rugăm să rețineți:

- Nu lăsați acești agenți să vină în contact cu suprafețele aparatului.
- Curățați aparatul numai cu apă și cu o lavetă moale și umedă.
- Îndepărtați imediat urmele de detergent, produse pulverizate și celelalte reziduuri.



## Indicații de economisire

- Centrifugați rufele înainte de uscare. Rufele mai uscate determină reducerea duratei programului și a consumului de energie.
- Încărcați aparatul cu cantitatea maximă admisă în funcție de programe.

**Indicație:** Depășirea volumului maxim de încărcare determină prelungirea duratei programului și creșterea consumului de energie.

- Utilizați aparatul într-o încăpere aerisită și nu acoperiți grila de admisie a aerului, pentru a se putea realiza schimbul de aer.
- Îndepărtați scamele din aparat în mod regulat. Un aparat care prezintă acumulări de scame necesită o durată mai mare a programului și are un consum mai mare de energie electrică.
- Dacă nu folosiți aparatul un timp mai îndelungat înainte de pornirea programului sau după finalizarea programului, acesta va trece automat în Modul de economisire a energiei. Display-ul și lămpile indicatoare se sting după câteva minute și **Start/Pause (Start/Pauză)**  se aprinde intermitent. Ieșiți din Modul de economisire a energiei dacă folosiți din nou aparatul; de exemplu, deschideți și închideți ușa uscătorului.

## Instalarea și racordarea aparatului

### Volum de livrare

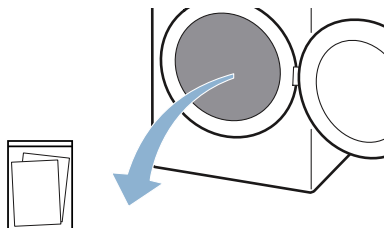

Documente însoțitoare (de ex. instrucțiuni de utilizare și instalare)

1. Îndepărtați complet ambalajul și husele de protecție de pe aparat.
2. Deschideți ușa.
3. Scoateți toate accesoriile din tambur. Acum puteți instala și racorda aparatul.

### Atenție!

#### Daune materiale și deteriorări ale aparatului

Obiectele rămase în tambur, care nu sunt prevăzute pentru funcționarea aparatului, pot duce la daune materiale și deteriorări ale aparatului. Îndepărtați aceste obiecte, precum și toate accesoriile din tambur.

## Instalarea aparatului

### Avertizare

#### Pericol de moarte!

Copiii se pot bloca în mașină, punându-și viața în pericol.

- Nu amplasați aparatul în spatele unei uși, deoarece aceasta poate bloca hubloul aparatului sau poate împiedica deschiderea completă a acestuia.
- Odată ce aparatul a ajuns la sfârșitul duratei sale de viață utilă, scoateți ștecherul acestuia din priză **înainte** de a tăia cablul de alimentare, iar apoi distrugeți dispozitivul de blocare de la hubloul aparatului.

### Avertizare

#### Pericol de explozie/incendiu!

Dacă există praf de cărbune sau praf de piatră în aerul ambiant, se poate produce o explozie.

Asigurați-vă că zona din jurul aparatului este menținută curată când acesta este în funcțiune.

### Avertizare

#### Pericol de incendiu/pagube materiale/deteriorare a aparatului!

Aparatul conține R290, un agent frigorific care este ecologic, dar inflamabil.

Păstrați aparatul la distanță de flăcările deschise și sursele inflamabile.



## **Avertizare**

### **Pericol de rănire/pagube materiale/deteriorarea aparatului!**

- Aparatul ar putea vibra sau s-ar putea deplasa în timpul funcționării, putând provoca răniri sau pagube materiale.  
Amplasați aparatul pe o suprafață curată, plană și solidă și, cu ajutorul unei nivele cu bulă de aer, echilibrați-l cu ajutorul piciorușelor filetate.
- Amplasarea (depozitarea) incorectă a acestui aparat deasupra unei mașini de spălat rufe poate avea ca rezultat rănirea, producerea de pagube materiale și/sau deteriorarea aparatului.  
Dacă acest aparat urmează să fie amplasat deasupra unei mașini de spălat, aceasta trebuie să aibă cel puțin aceeași adâncime și lățime precum aparatul și trebuie să fie fixată cu un set de montare corespunzător, dacă există în dotare.  
→ *Pagina 17*  
Aparatul **TREBUIE** să fie fixat cu acest set de racordare. Depozitarea aparatului în orice alt mod este interzisă.
- Dacă apucați aparatul de oricare dintre componentele care ies în afară (de ex, hubloul aparatului), pentru a-l ridica sau deplasa, aceste componente se pot rupe și cauza răniri.  
Nu apucați aparatul de niciuna dintre componentele care ies în afară, pentru a-l ridica sau deplasa.

## **Avertizare**

### **Pericol de rănire!**

- Acest aparat este foarte greu. Ridicarea aparatului poate produce răniri.  
Nu ridicați pe cont propriu aparatul.
- Aparatul are margini ascuțite care pot provoca tăierea mâinilor.  
Nu apucați aparatul de marginile ascuțite. Purtați mănuși de protecție când ridicați aparatul.

## **Atenție!**

### **Pagube materiale/deteriorarea aparatului**

Dacă aparatul se supraîncălzește, acesta nu poate funcționa corespunzător, putând rezulta pagube materiale sau deteriorarea aparatului. Asigurați-vă că deschiderea de admisie a aerului nu este niciodată obstrucționată când aparatul este în funcțiune și că zona din jurul aparatului este ventilată corespunzător.

## **Atenție!**

### **Pagube materiale și deteriorări ale aparatului**

Înainte de părăsirea fabricii, aparatul a fost supus unui test de funcționare și poate conține apă reziduală. Este posibil ca apa reziduală să se curgă din aparat dacă acesta este înclinat mai mult de 40°.

## Instalați aparatul conform următoarelor instrucțiuni:

1. Așezați aparatul pe o suprafață curată, plană și fixă.
2. Verificați poziția aparatului cu ajutorul nivelei cu bulă de aer.

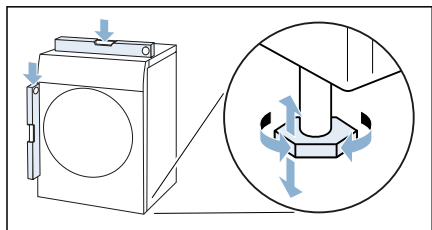

3. Dacă este necesar, re poziționați aparatul prin rotirea picioarelor acestuia.

Acum puteți racorda aparatul.

### Indicații

- Toate picioarele aparatului trebuie să stea fix pe podea.
- Dacă aparatul este poziționat greșit, pot apărea zgomote, vibrații și o funcționare neuniformă a tamburului, precum și scurgeri de apă reziduală din aparat.

## Racordarea aparatului

### **⚠** Avertizare

#### **Pericol de electrocutare/incendiu/ pagube materiale/deteriorare a aparatului!**

Dacă aparatul nu este instalat corespunzător, aceasta poate crea o situație periculoasă. Asigurați-vă că sunt respectate următoarele aspecte:

- Tensiunea de alimentare de la priza dumneavoastră de alimentare trebuie să se potrivească cu tensiunea nominală specificată pe aparat (plăcuța de identificare). Sarcinile conectate și protecția necesară a siguranței sunt specificate pe plăcuța de identificare.
- Aparatul nu trebuie alimentat printr-un dispozitiv extern de comutare, cum ar fi un temporizator, și nu trebuie conectat la un circuit care este pornit și întrerupt cu regularitate de un serviciu public.
- Ștecherul și priza cu contact de protecție trebuie să fie compatibile și sistemul de împământare trebuie să fie instalat corect.
- Instalația trebuie să prezinte o secțiune transversală adecvată.
- Ștecherul trebuie să fie accesibil tot timpul. Dacă acest lucru nu este posibil, pentru a respecta standardele de siguranță relevante, trebuie încorporat un comutator (de dezactivare bipolar) în instalația permanentă, în conformitate cu reglementările privind instalațiile electrice.
- Dacă utilizați un disjunctoare de curent rezidual, utilizați unul marcat cu următorul simbol: . Prezența acestui marcaj vă asigură de respectarea prescripțiilor în vigoare.

### **Avertizare**

#### **Pericol de electrocutare/incendiu/ pagube materiale/deteriorare a aparatului!**

În cazul în care cablul de alimentare al aparatului este deteriorat, s-ar putea produce electrocutări, scurtcircuite sau incendii din cauza supraîncălzirii. Cablul de alimentare nu trebuie să fie îndoit, strivit sau deteriorat și nu trebuie să intre în contact cu nicio sursă de căldură.

### **Avertizare**

#### **Pericol de incendiu/pagube materiale/ deteriorare a aparatului!**

Utilizarea de cabluri de legătură poate determina provocarea de incendii din cauza supraîncălzirii sau scurtcircuitării. Racordați aparatul direct la o priză cu împământare care a fost instalată corect. Nu utilizați cabluri de legătură sau conectoare multiple.

### **Avertizare**

#### **Pericol de rănire!**

Dacă furtunurile și cablurile de alimentare nu sunt direcționate corect, acestea pot reprezenta un pericol de împiedicare, provocând răniri. Direcționați furtunurile și cablurile astfel încât să nu reprezinte un pericol de împiedicare.

### **Racordați aparatul conform următoarelor instrucțiuni:**

1. Introduceți ștecărul aparatului în priza prevăzută în acest sens.
2. Verificați ca ștecărul de rețea să fie fixat.

Acum aparatul dumneavoastră este pregătit de funcționare.

### **Atenție!**

#### **Daune materiale și deteriorări ale aparatului**

Aparatul conține lichid de răcire și poate fi deteriorat, dacă este pus în funcțiune imediat după transport.

Lăsați aparatul să stea două ore înainte de punerea în funcțiune.

**Indicație:** Dacă aveți dubii, permiteți personalului de specialitate să efectueze racordarea aparatului.

### **Înainte de prima utilizare**

#### **Înainte de prima utilizare:**

Verificați ca aparatul să nu prezinte semne vizibile de deteriorare. Nu utilizați aparatul dacă acesta este deteriorat. În cazul în care întâmpinați dificultăți, vă rugăm să contactați magazinul de specialitate local sau unitatea noastră de service.

**Indicație:** În urma instalării și conectării corecte, aparatul este pregătit de funcționare. Nu sunt necesare alte măsuri suplimentare.



## Accesorii opționale











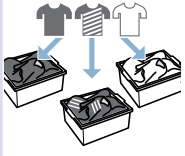

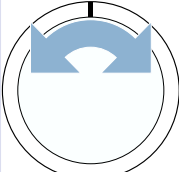

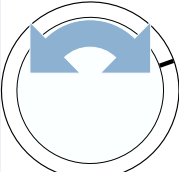
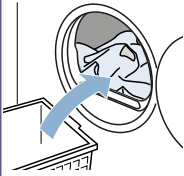

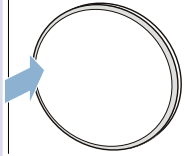
Comandați accesoriile opționale\* la unitatea service:

- **Coș pentru lână:**  
Uscați separat articolele din lână, pantofii sport și jucăriile din pluș în coșul pentru lână.  
– Număr de comandă: **WMZ20600**.
- **Soclu:**  
Pentru facilitarea încărcării și descărcării rufelor, amplasați aparatul pe un soclu.  
Puteți transporta rufele cu ajutorul coșului pentru rufe integrat în soclu.  
– Număr de comandă: **WMZ20500**.
- **Set de îmbinare pentru coloana spălare-uscare:**  
Pentru a economisi spațiul, puteți amplasa uscătorul pe o mașină de spălat adecvată, cu aceeași adâncime și lățime.  
Fixați uscătorul pe mașina de spălat exclusiv cu acest set de îmbinare.  
– Număr de comandă cu placă de lucru extensibilă: **WTZ27400**  
– Număr de comandă fără placă de lucru extensibilă: **WTZ27410**.
- **Kit de conexiune:**  
Puteți scurge apa de condens din aparat în apa reziduală printr-un furtun de evacuare. În acest caz nu trebuie să goliți rezervorul de apă de condens în timpul uscării și nici după uscare.  
– Număr de comandă: **WTZ1110**

\* în funcție de dotările aparatului

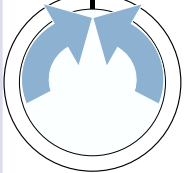
## Scurte instrucțiuni

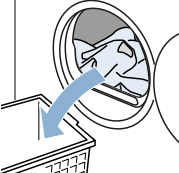
**Indicație:** Aparatul trebuie instalat și racordat corespunzător. → *Pagina 13*

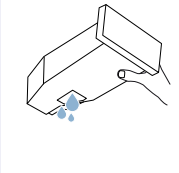
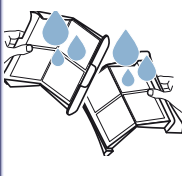
<b>1</b>	<b>Înainte de pornirea programului:</b>	 	 	 
		Sortați rufe.	Porniți aparatul.	Selectați programul.
<b>2</b>		 	 	 
	Deschideți ușa și introduceți rufe.	Închideți ușa.	Dacă este nevoie: Modificați setările programului.	Porniți programul.
<b>3</b>	<b>După finalizarea programului:</b>	 	 	 
		Opriți aparatul.	Deschideți ușa și scoateți rufe.	Goliți rezervorul de apă de condens.
<b>4</b>				
	Îndepărtați scamele.			

## Familiarizarea cu aparatul

### Prezentare generală a aparatului

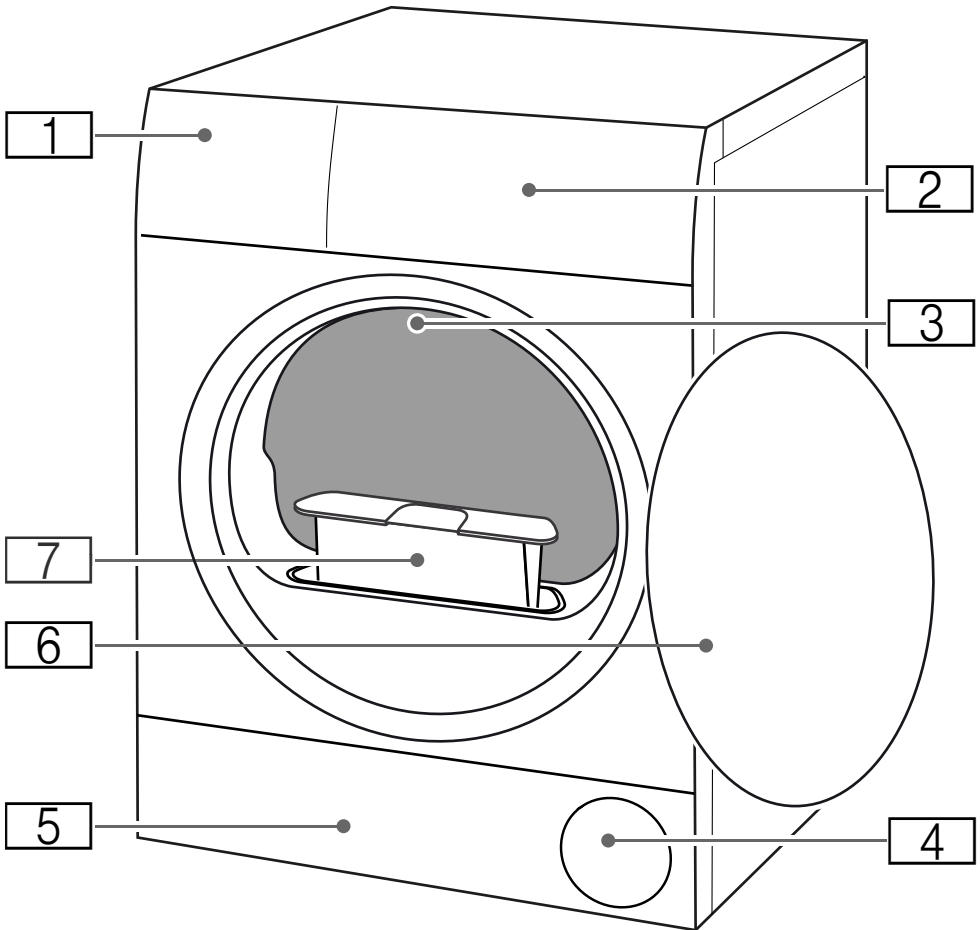

- 1** Recipient de colectare a apei de condens
- 2** Nișă
- 3** Sistem de iluminare interioară a tamburului (în funcție de dotările aparatului)
- 4** Orificiu de admisie a aerului
- 5** Clapeta pentru întreținere din partea inferioară
- 6** Ușă
- 7** Sită pentru scame

## Nișă

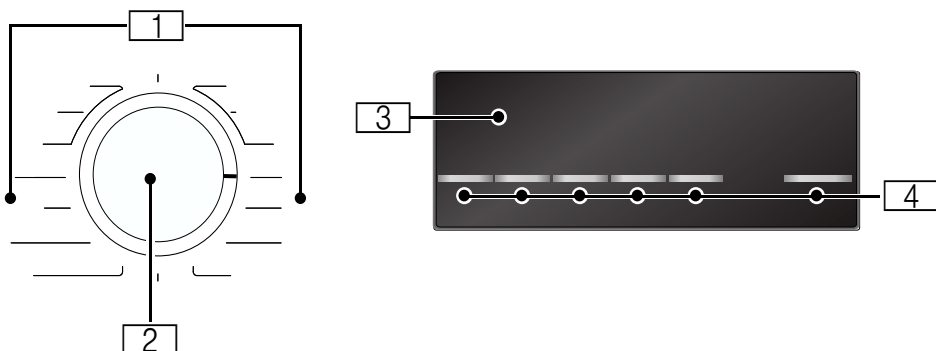

1

**Programe**

2

**Selectorul de programe**

■ Pornirea/Oprirea aparatului

■ Setarea programului/obiectivului de uscare

3

**Afișajul**

Afișarea setărilor și informațiilor

4









**Taste**

pentru setările programelor și funcțiile suplimentare/setările aparatului











## Afișaj





Afișaj	Descriere	Informații
	<b>Starea programului:</b>	<b>se aprinde:</b> afișaj de stare
	Uscare	
	Obiectivul de uscare: uscare pentru călcare	
	Obiectivul de uscare: uscare pentru introducerea în dulap	
	Antișifonare	
	Pauză	
<i>End</i>	Finalizarea programului	
	Durata programului	Durata estimată în ore și minute a programului.
	Golirea recipientului de colectare a apei de condens → <i>Pagina 30</i>	<ul style="list-style-type: none"> <li>■ Goliți și montați recipientul de colectare a apei de condens. → <i>Pagina 30</i> Apoi apăsați tasta Start/Pauză (Start/Pauză) .</li> <li>■ Dacă este instalat furtunul opțional de evacuare*, asigurați-vă că acesta: <ul style="list-style-type: none"> <li>- este racordat corect.</li> <li>- nu prezintă îndoituri.</li> <li>- nu este obturat sau înfundat, de exemplu, din cauza depunerilor.</li> </ul> </li> <li>■ Verificați dacă există corpuri străine în partea inferioară. Deschideți clapeta pentru întreținere și îndepărtați corpurile străine.</li> </ul>
	Sita pentru scame Partea inferioară a aparatului	Îndepărtați scamele → <i>Pagina 31</i> Curățați partea inferioară a aparatului → <i>Pagina 37</i>

<b>Hot</b>	CoolDown	<p>În timpul uscării se pot atinge temperaturi ridicate. Pentru răcirea rufelor, procesul CoolDown reduce temperatura în tambur. În următoarele cazuri, dacă ușa nu se deschide, procesul CoolDown pornește automat după 30 de secunde:</p> <ul style="list-style-type: none"> <li>■ programul este întrerupt</li> <li>■ programul este anulat</li> </ul> <p>Puteți utiliza aparatul în timp ce procesul CoolDown continuă să funcționeze.</p> <p><b>Indicații</b></p> <ul style="list-style-type: none"> <li>■ Tamburul continuă să se rotească atât în timpul procesului CoolDown, cât și în starea de repaus a aparatului.</li> <li>■ Nu modificați programul în timpul derulării procesului CoolDown.</li> <li>■ Reglarea temperaturii poate dura până la 10 minute.</li> </ul>
<b>Setările programului</b>		
Mai multe informații privind setările programelor: → <i>Pagina 25</i>		
Start/Pause (Start/Pauză) ▷	Pornirea sau întreruperea/anularea programului	<ul style="list-style-type: none"> <li>■ <b>se aprinde:</b> program pornit.</li> <li>■ <b>se aprinde intermitent:</b> program întrerupt.</li> </ul>
☀ <sup>+</sup> ☀ <sup>±</sup> ☀ <sup>-</sup>	Gradul de uscare	Activarea gradului de uscare pentru un obiectiv de uscare
🕒 <sup>+</sup>	Antișifonare	Protecție împotriva șifonării 60 min. activată
🌿	Uscare delicată	Uscare delicată pentru articolele textile delicate activată
<b>Setările aparatului</b>		
Mai multe informații privind setările aparatului: → <i>Pagina 33</i>		
∞	Sistemul de siguranță împotriva accesului copiilor	<ul style="list-style-type: none"> <li>■ <b>se aprinde:</b> sistemul de siguranță împotriva accesului copiilor este activat</li> <li>■ <b>se aprinde intermitent:</b> nu este necesară acționarea panoului de comandă. Sistemul de siguranță împotriva accesului copiilor este activ.</li> </ul> <p>→ <i>Pagina 33</i></p>













**Lista programelor**

Program	Încărcare maximă
<b>Denumirea programului</b> Scurtă explicație a programului, respectiv pentru ce fel de articole textile este adecvat.	<b>încărcarea maximă raportat la greutatea articolelor textile în stare uscată</b>
<b>Cotton (Bumbac)</b>  Articole textile rezistente la uzură, articole textile rezistente la fierbere, din bumbac sau in.	<b>7 kg</b>
<b>Sportswear</b>  Îmbrăcămintă cu uscare rapidă din fibre funcționale și sintetice.	<b>1,5 kg</b>
<b>Towels (Prosoape)</b>  Prosoape și halate de baie rezistente, din bumbac.	<b>6 kg</b>
<b>Mix (Amestecat)</b>  Încărcătură combinată cu articole textile din bumbac și fibre sintetice.	<b>3 kg</b>
<b>Time Program Warm (Program de timp cald)</b>  Program cu durată temporizată pentru toate tipurile de articole textile, cu excepția mătăsii. Adecvat pentru rufe preuscate sau ușor umezite și pentru uscarea ulterioară a rufelor groase, cu mai multe straturi.	<b>3 kg</b> <b>încărcare max. pentru lână/jucării de pluș în coș: 1 umplere</b> <b>încărcare max. pentru încălțăminte în coș: 1 pereche</b>
<b>Indicații</b> <ul style="list-style-type: none"> <li>■ Uscăți hainele din lână, încălțăminte sport și jucăriile de pluș exclusiv în coșul pentru lână.</li> <li>■ În cazul programului cu durată temporizată, umiditatea reziduală a rufelor nu este detectată automat. Dacă, după uscare, rufele sunt încă prea umede, repetați programul și prelungiți, dacă este cazul, durata programului.            → "Setările programului" la pagina 25</li> </ul>	
<b>Time Program Cold (Program de timp rece)</b>  Program cu durată temporizată pentru toate articolele textile, cu excepția lânii și a mătăsii. Pentru împrăștierea sau aerisirea rufelor puțin purtate.	<b>3 kg</b>
<b>Indicație:</b> Puteți modifica durata programului. → "Setările programului" la pagina 25	
<b>Easy-Care (Ușor de îngrijit)</b>  Articole textile sintetice sau din țesături mixte.	<b>3,5 kg</b>
<b>Shirts/Blouses (Bluze/cămăși)</b>  Cămăși/bluze din bumbac, in, sintetice sau țesături mixte.	<b>1,5 kg</b>
<b>Indicație:</b> După uscare, călcați rufele sau agățați-le pe umerăș. Umiditatea reziduală se distribuie uniform.	

<b>Super 40' (Extrascort 40')</b> 	<b>1 kg</b>
Încărcare mixtă formată din articole sintetice și articole cu mai puțin bumbac.	
<b>Wool Finish (Conținut de lână)</b> 	<b>0,5 kg</b>
Lână lavabilă la mașină sau articole textile cu conținut de lână.	
<b>Indicații</b>	
<ul style="list-style-type: none"><li>■ Articolele textile devin mai pufoase, însă nu uscate.</li><li>■ Scoateți articolele textile după terminarea programului și lăsați-le să se usuce.</li></ul>	
<b>Delicates (Rufe fine)</b> 	<b>2 kg</b>
Articole textile delicate, lavabile, de ex. din satin, sintetice sau țesături mixte.	



## P+ Setările programului

Setarea programului	Funcție
<b>Indicație:</b>	Anumite setări nu pot fi activate la toate programele. Setările activate sunt afișate pe selectorul de programe (obiectiv de uscare) sau sunt evidențiate pe afișaj. Puteți modifica sau dezactiva setările activate, rotind selectorul de programe sau apăsând în mod repetat tastele corespunzătoare.
<b>Obiectivul de uscare :</b>	Obiectivul de uscare stabilește cât de umede sau uscate sunt rufele după finalizarea programului. Cu ajutorul selectorului de programe, selectați obiectivul de uscare corespunzător pentru rufele dumneavoastră.
<b>Cupboard Extra Dry (Uscat pentru dulap plus) </b>	Rufe groase, cu mai multe straturi, care se usucă greu.
<b>Cupboard Dry (Uscat pentru dulap) </b>	Rufe normale, cu un singur strat.
<b>Iron Dry (Uscat pentru călcat) </b>	Rufe normale, cu un singur strat, care, după uscare, trebuie să fie umede și care sunt adecvate pentru călcare sau atârnarea pe umerăș.
<b>Fine Adjust (Gradul de uscare) </b>	Dacă, după uscare, rufele sunt prea umede, puteți regla obiectivul de uscare și crește setările de la  până la  . Astfel se prelungeste durata programului, temperatura de uscare rămânând constantă. În cazul în care ați reglat gradul de uscare pentru un obiectiv de uscare, setarea respectivă rămâne memorată și după deconectarea aparatului.
<b>Time dry (Timp de uscare) </b>	Timpul de uscare pentru <b>programul cu durată temporizată</b> poate fi prelungit până la maximum 3 ore în etape de câte 10 minute.
<b>Finished in (Gata în) </b>	<b>Înainte de pornirea programului</b> , puteți temporiza finalizarea acestuia cu până la maximum 24 de ore. Pe afișaj este prezentat numărul de ore setat, de exemplu, 8 ore, și începe cronometrarea inversă până la pornirea programului. După pornirea programului va fi afișată durata acestuia. <b>Indicație:</b> Durata programului este prezentată pe afișajul Gata în.
<b>Less Ironing (Protecție contra șifonării) </b>	După uscare, tamburul rotește rufele la intervale regulate, pentru a se evita șifonarea acestora. Funcția antișifonare poate fi prelungită cu 60 de minute (  ).
<b>Gentle (Uscare ușoară) </b>	Temperatura redusă pentru articolele textile delicate, precum cele din poliacril sau elastan, poate prelungi durata de uscare.



## Rufe

### Pregătirea rufelor



#### Avertizare

#### Pericol de explozie/incendiu!

Anumite obiecte se pot aprinde în timpul procesului de uscare sau pot provoca aprinderea sau explozia aparatului.

Scoateți brichetele și chibriturile din buzunarele articolelor vestimentare.

#### Atenție!

#### Deteriorări ale tamburului și articolelor textile

Tamburul și articolele textile pot fi deteriorate în timpul funcționării, dacă lăsați obiecte în buzunarele textilelor.

Scoateți toate obiectele, ca de ex. bucăți de metal, din buzunarele articolelor textile.

Pregătiți rufe după cum urmează:

- Legați împreună cordoanele din material, bentițele șorturilor etc. sau utilizați un sac pentru rufe.
- Închideți fermoarele, închizătorile de tip cârlig, închizătorile de tip ochet și nasturii. Încheiați nasturii articolelor voluminoase, ca de ex. lenjeriile de pat.
- Uscați întotdeauna articolele textile foarte mici, ca de ex. ciorapii pentru bebeluși, cu articole voluminoase, de ex. prosoape.
- Pentru articolele individuale utilizați un program cu durată temporizată.
- Articolele textile tricotate, de tipul tricourilor și lenjeriei de corp din tricot, intră frecvent la apă la prima uscare. Utilizați un program protector.
- Nu uscați excesiv rufe ușor de întreținut. Acest lucru duce la formarea mai multor cute de șifonare în rufe.

- Unii detergenți și soluții de tratare, de ex. apret sau balsam, conțin particule care se pot depune pe senzorul de umiditate. Acest lucru poate afecta funcționarea senzorului și din această cauză, și rezultatul uscării.

#### Indicații

- La spălarea rufelor care urmează să fie uscate, dozați detergentul și soluția de tratare conform indicațiilor producătorului.
- Curățați cu regularitate senzorul de umiditate → *Pagina 37.*

### Sortarea rufelor

**Indicație:** Încărcați rufe individual în aparat. Evitați pachetele de rufe, pentru a obține un rezultat bun al uscării.

#### Atenție!

#### Pericol de deteriorare a uscătorului sau a articolelor textile

La uscare, rufe care nu sunt adecvate pentru uscător pot deteriora aparatul și celelalte rufe. Sortați rufe înainte de uscare conform indicațiilor de pe eticheta de îngrijire:

- Adecvat pentru uscător
- Uscare la temperatură normală
- Uscare la temperatură scăzută
- Nu se uscă în uscător

La sortarea rufelor pentru uscat aveți în vedere și următoarele:

- Uscați împreună rufe din același tip de țesătură și cu aceeași structură, pentru a obține un rezultat uniform al uscării.  
În cazul în care uscați împreună articole textile din material subțire, gros sau cu mai multe straturi, acestea se vor usca diferit.
- Orientați-vă după descrierea articolelor textile din programul de uscare.  
→ "Lista programelor" la pagina 23

**Indicație:** Dacă, după spălare, simțiți rufe prea umede, puteți selecta un program pentru uscare ulterioară.

### Atenție!

#### Pericol de deteriorare a aparatului sau a articolelor textile

Nu uscați următoarele **articole textile** în aparat:

- Rufe murdare de solvenți, ceară sau grăsime.
- Articole textile care nu au fost spălate.
- Articole textile impermeabile la aer, de ex. rufe cauciucate.
- Articole textile delicate, de ex. mătase, perdele din material sintetic.



## Utilizarea aparatului

### Introducerea rufelor și pornirea aparatului

**Indicație:** Aparatul trebuie instalat și racordat corespunzător. → Pagina 13

1. Pregătiți și sortați rufe.
2. Rotiți selectorul de programe pentru a conecta aparatul.

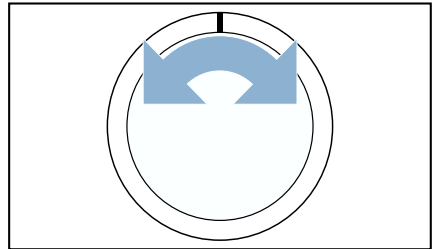

3. Deschideți ușa. Verificați dacă tamburul este golit complet. Dacă este cazul, goliți-l.

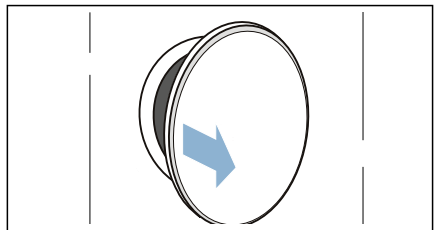

4. Așezați rufele despăturite în tambur.

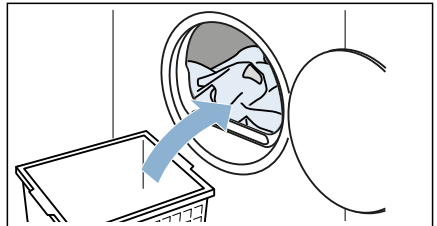

5. Închideți ușa.

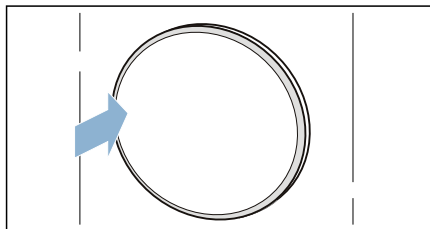

**Atenție!**

**Sunt posibile pagube materiale la aparat sau la articolele textile.**

Nu prindeți rufe în ușa.

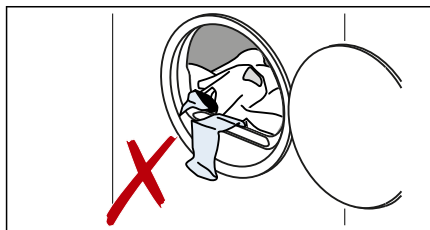

**Indicație:** Tamburul aparatului este luminat după deschidere, închidere și după pornirea programului. Lumina din interiorul tamburului se stinge independent.

## Setarea programului

**Indicație:** Dacă este activat sistemul de siguranță împotriva accesului copiilor, acesta trebuie mai întâi dezactivat, înainte de a putea seta un program.

→ *Pagina 33*

1. Setati programul dorit.

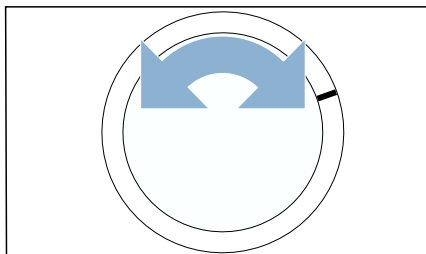

2. Dacă doriți, modificați setările programului.

→ *"Setările programului" la pagina 25*

## Pornirea programului

Apăsați tasta **Start/Pause (Start/Pauză)** .

**Indicație:** Dacă doriți să asigurați programul împotriva modificărilor accidentale, activați sistemul de siguranță împotriva accesului copiilor.

→ *Pagina 33*

## Derularea programului

Starea programului se afișează pe display.

**Indicație:** La selectarea unui program, este afișată durata preconizată de uscare pentru încărcătura maximă. În timpul procesului de uscare, senzorul de umiditate măsoară gradul de umiditate a rufelor. În funcție de umiditatea reziduală, durata programului și timpul rămas sunt adaptate automat în timpul funcționării (cu excepția programelor cu durate temporizate).

## Modificarea programului sau adăugarea de rufe

În timpul uscării puteți scoate sau adăuga oricând rufe, precum și modifica sau ajusta programul.

1. Pentru a aduce programul în starea de repaus, deschideți ușa sau apăsați pe **Start/Pause (Start/Pauză)** ▷|||. **Indicație:** Tamburul continuă să se rotească atât când este activ procesul CoolDown, cât și în starea de repaus. Puteți anula în orice moment procesul CoolDown deschizând ușa aparatului.
2. Adăugați sau scoateți rufe.
3. Dacă doriți, puteți să alegeți un alt program sau o altă setare a programului. → *"Lista programelor" la pagina 23*  
→ *"Setările programului" la pagina 25*  
**Indicație:** Nu modificați programul în timpul derulării procesului CoolDown.
4. Închideți ușa.

5. Apăsați tasta **Start/Pause (Start/Pauză)** ▷|||.

**Indicație:** Durata programului de pe display va fi actualizată în funcție de încărcare și de umiditatea reziduală din rufe. Valorile afișate pot fi modificate în funcție de durata programului sau de încărcare.

## Anularea programului

Programul poate fi întrerupt în orice moment prin deschiderea ușii sau prin apăsarea pe **Start/Pause (Start/Pauză)** ▷|||.

### Atenție!

**Pericol de incendiu. Rufe se pot aprinde.**

În cazul în care anulați programul, trebuie să scoateți toate hainele și să le întindeți astfel încât să poată ieși căldura.

## Sfârșitul programului

Pe afișaj este prezentată următoarea recomandare: *End*

## Scoaterea rufelor și deconectarea aparatului

1. Scoateți rufele.

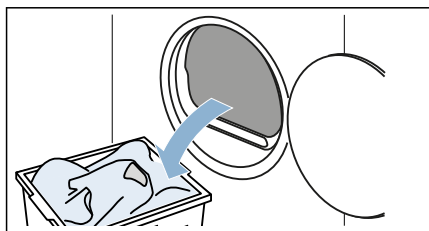

2. Rotiți selectorul de programe pentru a deconecta aparatul.

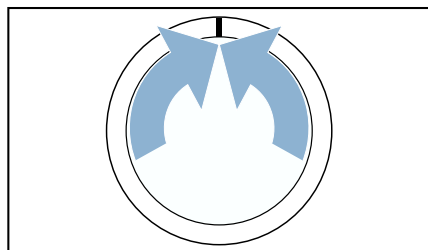

## Golirea rezervorului de apă de condens

**Indicație:** Goliți rezervorul pentru apa de condens după fiecare uscare, deoarece este posibil ca următorul program de uscare să fie întrerupt pentru că rezervorul pentru apa de condens este plin.

1. Scoateți rezervorul de apă de condens în poziție orizontală.

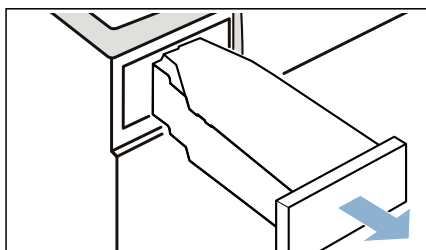

2. Evacuați apa condensată.

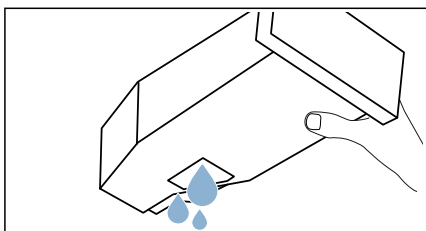

### Atenție!

#### Sunt posibile probleme de sănătate și pagube materiale

Apa condensată nu este apă potabilă și poate fi murdărită cu scame. Apa condensată murdară poate provoca probleme de sănătate și pagube materiale. Nu o beți sau refolosiți.

3. Împingeți din nou rezervorul de apă de condens în aparat până se fixează sesizabil.

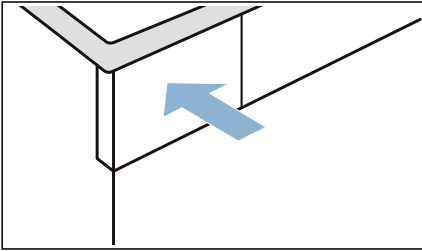

3. Îndepărtați scamele din adâncitura sitei pentru scame. Aveți grijă să nu cadă nicio scamă în canalul deschis.

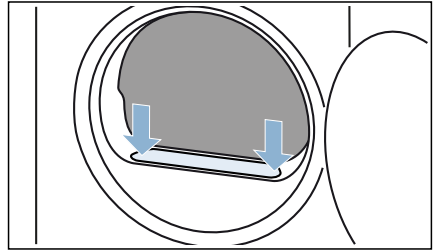

## Îndepărtarea scamelor

**Indicație:** La uscare sunt colectate scame și fire de păr de pe rufe în sita de scame. O sită de scame înfundată sau murdară reduce fluxul de aer, aparatul neputând funcționa la întreaga sa capacitate. Sitele de scame murdare măresc consumul de energie și prelungesc timpul de uscare.

### Curățați sita pentru scame după fiecare uscare:

1. Deschideți ușa și îndepărtați toate scamele de pe aceasta.
2. Scoateți sita dublă.

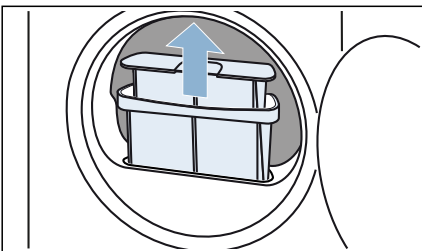

4. Trageți sitele una în cealaltă.

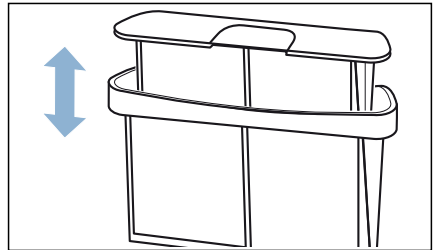

5. Deschideți ambele site.

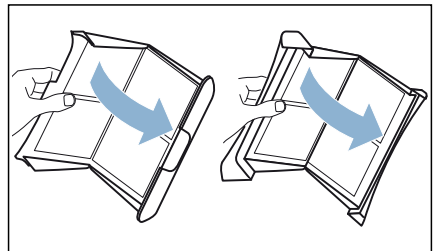

6. Îndepărtați toate scamele de pe ambele site.

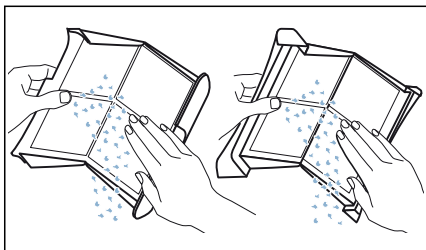

7. Clătiți sitele sub jet de apă caldă.

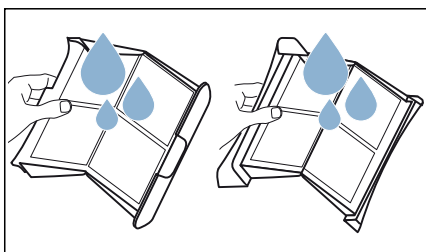

8. Uscați sitele, închideți-le și introduceți-le la loc.

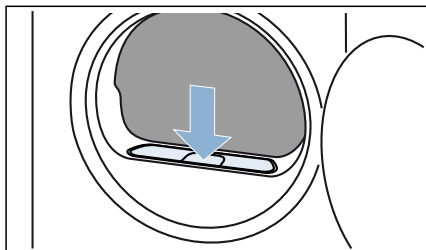

**Atenție!**  
**Pagube materiale/deteriorarea aparatului**

Dacă utilizați aparatul fără a utiliza o sită de scame (de ex. filtru de scame, recipient pentru scame, în funcție de specificațiile aparatului) sau dacă sita de scame este incompletă sau defectă, aparatul poate suferi deteriorări. Nu utilizați aparatul fără a utiliza o sită de scame sau cu o sită de scame care este incompletă sau defectă.





## Setările aparatului

Setările aparatului pot fi activate/ dezactivate sau reglate în mod direct.

### Sistemul de siguranță împotriva accesului copiilor

Aveți posibilitatea de a activa sau dezactiva sistemul de siguranță împotriva accesului copiilor. Prin activarea sistemului de siguranță împotriva accesului copiilor, se previne acționarea accidentală a panoului de comandă.

#### Setările aparatului pot fi activate/ dezactivate după cum urmează:

Apăsați simultan **Time dry (Timp de uscare)** ☹ și **Finished in (Gata în)** ☹ și mențineți-le apăsată timp de aproximativ 3 secunde.

☞ este apare pe/dispare de pe afișaj.

Sistemul de siguranță împotriva accesului copiilor este activat/ dezactivat.

#### Indicații

- După conectarea aparatului, puteți activa în orice moment sistemul de siguranță împotriva accesului copiilor.
- Sistemul de siguranță împotriva accesului copiilor rămâne activat și după deconectarea aparatului. Pentru a putea acționa panoul de comandă după conectare, trebuie să dezactivați sistemul de siguranță împotriva accesului copiilor.

## Modificarea setărilor aparatului

Puteți accesa și modifica următoarele setări ale aparatului:

- Volumul semnalelor sonore (de exemplu, la finalizarea programului)
- Volumul semnalelor sonore din timpul funcționării
- turația de centrifugare la care au fost centrifugate rufele înainte de uscare

#### Setările aparatului pot fi accesate și modificate după cum urmează:

1. Reglați programul la setarea 1.

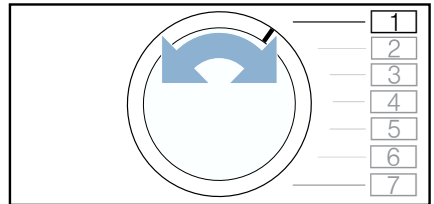

2. Apăsați mențineți apăsată tasta **Start/Pause (Start/Pauză)** ▷|| și, concomitent:
3. Reglați programul la setarea 2.

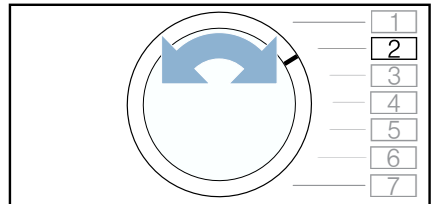

4. Eliberați tasta **Start/Pause (Start/Pauză)** ▷||.

Acum puteți modifica setările aparatului.

## Modificarea volumului semnalelor sonore

Puteți modifica volumul sonor al semnalelor de avertizare de la finalizarea programelor.

### Setările aparatului pot fi reglate după cum urmează:

1. Reglați programul la setarea 3.

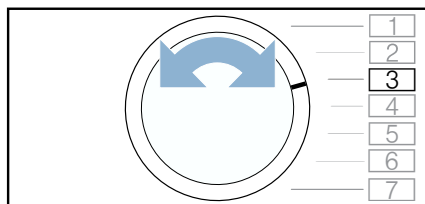

Pe afișaj este prezentată valoarea de setare actuală.

2. Apăsați tasta **Time dry (Timp de uscare)** ☹ sau **Finished in (Gata în)** ☹ până când pe afișaj este prezentată valoarea de setare dorită.

#### Valori de setare:

- 0 oprit
- 1 redusă
- 2 medie
- 3 înaltă
- 4 foarte înaltă

3. Modificați setările suplimentare ale aparatului sau salvați și finalizați setările aparatului.

## Modificarea setărilor aparatului din timpul funcționării

Puteți modifica volumul sonor al tastelor în timpul utilizării aparatului.

### Setările aparatului pot fi reglate după cum urmează:

1. Reglați programul la setarea 4.

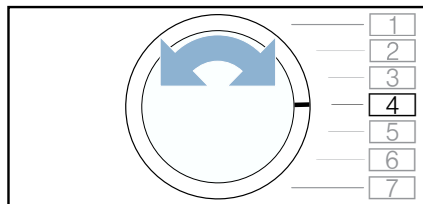

Pe afișaj este prezentată valoarea de setare actuală.

2. Apăsați tasta **Time dry (Timp de uscare)** ☹ sau **Finished in (Gata în)** ☹ până când pe afișaj este prezentată valoarea de setare dorită.

#### Valori de setare:

- 0 oprit
- 1 redusă
- 2 medie
- 3 înaltă
- 4 foarte înaltă

3. Modificați setările suplimentare ale aparatului sau salvați și finalizați setările aparatului.

## Reglarea turației de centrifugare

Dacă rufele au fost centrifugate înainte de uscare, puteți seta această turație de centrifugare. Durata de uscare este prelungită sau redusă în funcție de turația de centrifugare setată.

**Indicație:** Turația de centrifugare setată nu modifică durata de uscare din cadrul programului cu durată temporizată.

## Setările aparatului pot fi reglate după cum urmează:

1. Reglați programul la setarea 2.

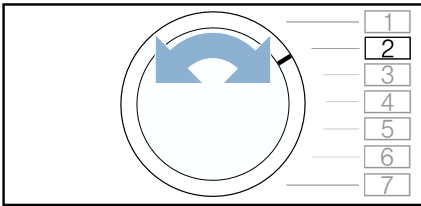

Pe afișaj este prezentată valoarea de setare actuală.

2. Apăsați tasta **Time dry (Timp de uscare)** ⏸ sau **Finished in (Gata în)** ⏸ până când pe afișaj este prezentată valoarea de setare dorită.

### Valori de setare:

600      redusă



1800      înaltă

3. Modificați setările suplimentare ale aparatului sau salvați și finalizați setările aparatului.

## Salvarea și finalizarea setărilor aparatului

### Salvarea și finalizarea setărilor aparatului se realizează în felul următor:

1. Rotiți selectorul de programe pentru a deconecta aparatul.

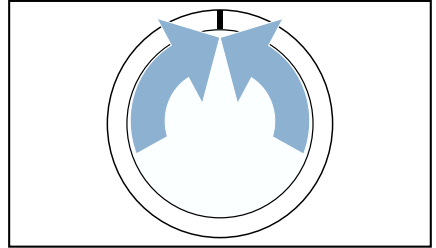

2. Așteptați 5 secunde.

**Indicație:** De asemenea, setările rămân memorate și după deconectarea aparatului.



## Curățare și întreținere

### Curățarea aparatului

#### Avertizare

##### **Pericol de moarte!**

Aparatul este alimentat electric. Există pericol de electrocutare dacă intrați în contact cu componentele aflate sub tensiune. Prin urmare, vă rugăm să rețineți:

- Opriti aparatul. Deconectați aparatul de la rețeaua de alimentare cu energie electrică (scoateți ștecherul din priză).
- Nu apucați niciodată cu mâinile ude ștecherul.
- Când scoateți ștecherul din priză, apucați întotdeauna ștecherul și nu cablul de alimentare, în caz contrar pot rezulta deteriorări ale cablului de alimentare.
- Nu efectuați modificări tehnice asupra aparatului sau funcțiilor acestuia.
- Reparațiile și celelalte intervenții asupra aparatului trebuie să fie efectuate de către unitatea noastră de service sau de către un electrician. Aceleași principii se aplică și în cazul înlocuirii cablului de alimentare (când este necesar).
- Cablurile de alimentare de rezervă pot fi comandate de la unitatea noastră de service.

#### Avertizare

##### **Pericol de intoxicație!**

Substanțele de curățat care conțin solvenți pot produce vapori toxici, de ex. solvenți de curățare.

Nu utilizați substanțe de curățat care conțin solvenți.

#### Avertizare

##### **Pericol de electrocutare/pagube materiale/deteriorare a aparatului!**

Dacă umezeala penetrează aparatul, se poate produce un scurtcircuit.

Nu utilizați aparate de curățat cu presiune sau aparate de curățat cu aburi, furtun sau pistol de pulverizare pentru a curăța aparatul.

#### **Atenție!**

##### **Pagube materiale/deteriorarea aparatului**

Agenții de curățare și agenții pentru pretratarea rufelor (de ex. produsele pentru îndepărtarea petelor spray-urile de prespălare etc.) pot provoca deteriorări dacă vin în contact cu suprafețele aparatului. Prin urmare, vă rugăm să rețineți:

- Nu lăsați acești agenți să vină în contact cu suprafețele aparatului.
- Curățați aparatul numai cu apă și cu o lavetă moale și umedă.
- Îndepărtați imediat urmele de detergent, produse pulverizate și celelalte reziduuri.

## Curățarea senzorului de umiditate

**Indicație:** Senzorul de umiditate măsoară gradul de umiditate al rufelor. După o utilizare îndelungată, se pot depune reziduuri fine de calcar sau de detergenți și soluții de tratare. Aceste depuneri trebuie îndepărtate în mod regulat, în caz contrar putând afecta rezultatul uscării.

1. Deschideți ușa.

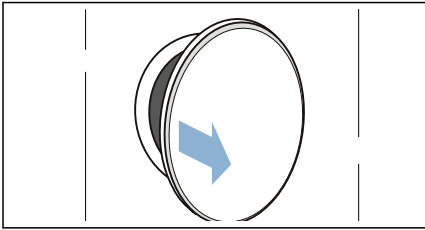

2. Curățați senzorul de umiditate cu un burete aspru.

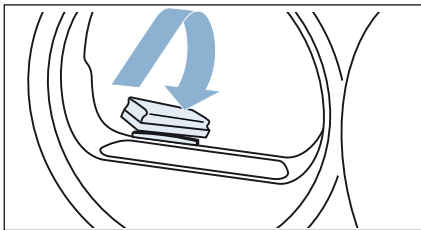

### Atenție!

#### Senzorul de umiditate poate fi deteriorat.

Senzorul de umiditate este fabricat din inox. Nu curățați senzorul cu substanțe abrazive și bureți de sârmă.

## Curățarea părții inferioare a aparatului

În urma procesului de uscare, în partea inferioară a aparatului se acumulează scame și păr de la rufe. Curățați partea inferioară a aparatului atunci când pe afișaj este prezentată recomandarea: .

Partea inferioară a aparatului poate fi curățată și atunci când această recomandare nu este prezentată pe afișaj, de exemplu, dacă există depuneri de murdărie vizibile.

### **Avertizare** **Pericol de rănire!**

Vă puteți răni mâinile în urma contactului cu lamelele ascuțite ale schimbătorului de căldură. Nu atingeți cu mâinile lamelele schimbătorului de căldură.

**Indicație:** După finalizarea programului, lăsați aparatul să se răcească timp de aproximativ 30 de minute, apoi începeți procesul de curățare.

### Curățarea părții inferioare a aparatului se realizează după cum urmează:

1. Curățați sita pentru scame. → *Pagina 31*
2. Deschideți clapeta de întreținere de la mâner.

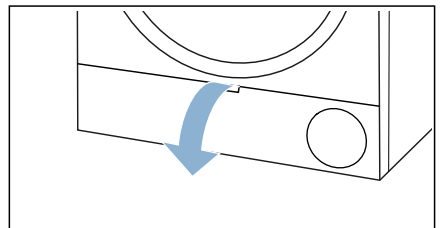

3. Curățați clapeta de întreținere utilizând o lavetă moale și umedă.

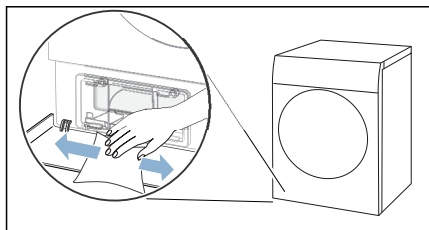

4. Deblocați mânerul capacului schimbătorului de căldură.

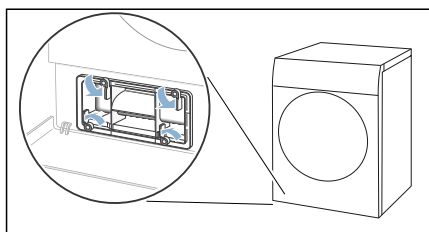

5. Trageți de mânerul capacului schimbătorului de căldură.

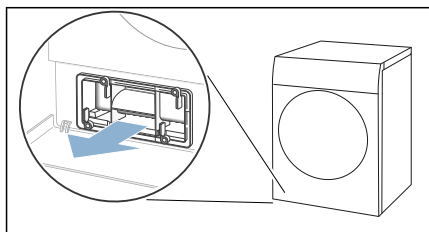

6. Trageți cu atenție filtrul de la capacul schimbătorului de căldură.

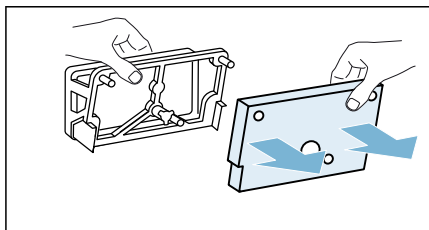

**Indicație:** Aveți grijă să nu deteriorați filtrul.

7. Curățați capacul schimbătorului de căldură utilizând o perie moale.

**Indicație:** Aveți grijă să nu rămână impurități pe garnitură.

8. Clățiți filtrul sub jet de apă și stoarceți-l manual.

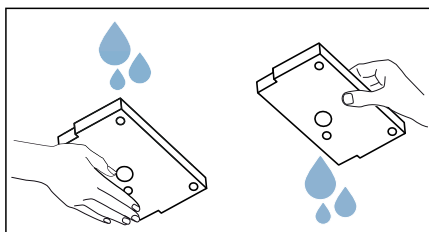

#### Indicații

- În cazul unui grad înalt de murdărie, curățați cu atenție filtrul cu ajutorul unui aspirator.
- Pentru curățarea, utilizați numai apă curată, fără agent de curățare.

9. Introduceți complet filtrul pe suporturile din capacul schimbătorului de căldură.

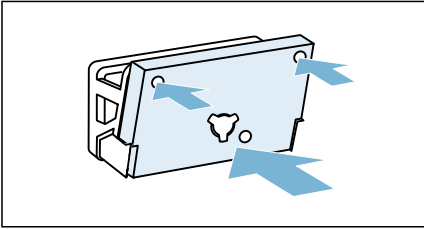

### Indicații

- Pentru aceasta, aveți grijă ca filtrul să fie curat și uscat, conform instrucțiunilor, atunci când îl introduceți în suporturi.
  - Filtrul nu trebuie să fie deformat, deteriorat sau fixat în poziție inversată.
  - Puteți comanda un filtru nou cu numărul de piesă de schimb: **12022801** la unitățile de service abilitate. Datele de contact pentru toate țările sunt disponibile în lista anexată cu unitățile de service abilitate.
10. În cazul unui grad înalt de murdărie, parcurgeți următoarele etape **(opțional)**:
- a) Ridicați ușor clapeta din mijloc a inserției.

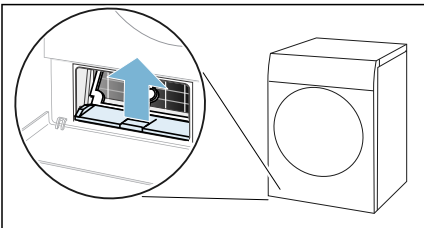

- b) Trageți-o în poziție orizontală.

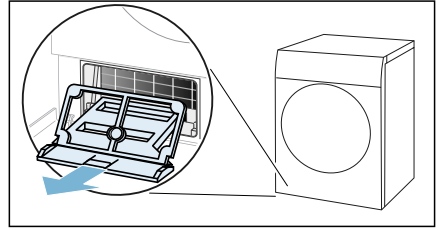

- c) Clătiți-o sub jet de apă și uscați-o.

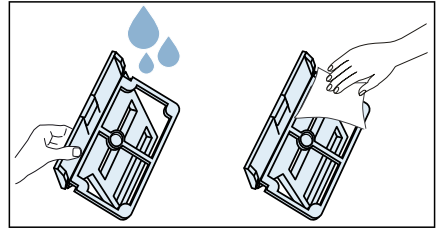

- d) Curățați deschiderea aparatului utilizând o lavetă moale și umedă.

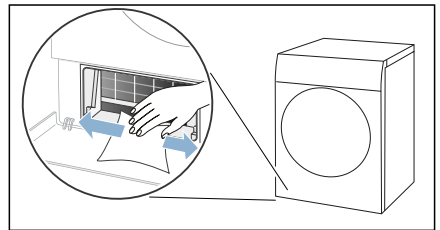

- Indicație:** Aveți grijă să nu deteriorați schimbătorul de căldură.

- e) Curățați cu atenție lamelele schimbătorului de căldură cu ajutorul unui aspirator și unui accesoriu cu perie.

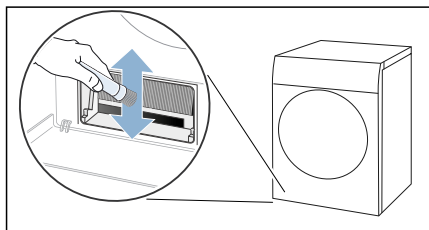

**Indicație:** În timpul curățării, aveți grijă să curățați lamelele schimbătorului de căldură de sus în jos și să nu le îndoiiți sau deteriorați.

- f) Împingeți inserția în poziție orizontală până când clapeta se fixează sonor în poziție.

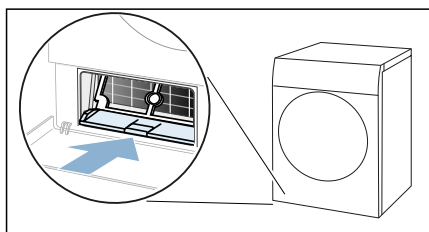

11. Apăsați mânerul capacului schimbătorului de căldură.

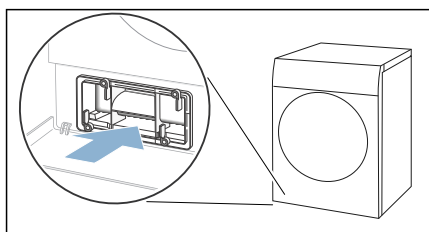

**Indicație:** Capacul schimbătorului de căldură poate fi apăsat numai dacă acesta se află în aparat.

12. Blocați mânerul capacului schimbătorului de căldură.

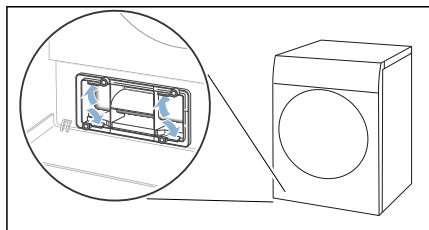

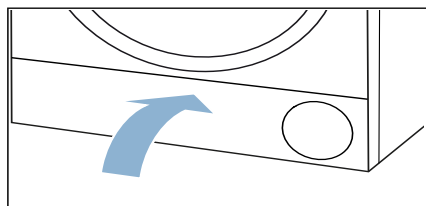

13. Închideți clapeta de întreținere.



Ați efectuat curățarea părții inferioare a aparatului.



## Recomandări privind aparatul

Defecțiuni	Cauză/Remediere
Aparatul nu pornește.	Verificați ștecherul și siguranțele.
Articolele vestimentare se șifonează.	<ul style="list-style-type: none"> <li>■ Cantitatea de încărcare depășită sau program ales greșit pentru un anumit tip de textile. În tabelul cu programe găsiți toate informațiile necesare. → <i>Pagina 23</i></li> <li>■ După uscare luați rufe direct din tambur. Astfel, evitați șifonarea rufelor.</li> </ul>
Se scurge apă.	<ul style="list-style-type: none"> <li>■ Aparatul ar putea fi înclinat. Îndreptați aparatul.</li> <li>■ Asigurați-vă că în partea inferioară a aparatului: <ul style="list-style-type: none"> <li>- capacul schimbătorului de căldură este închis corect.</li> <li>- garnitura capacului schimbătorului de căldură nu este contaminată.</li> </ul> </li> </ul> <p>→ <i>Pagina 37</i></p> <ul style="list-style-type: none"> <li>■ Dacă este instalat furtunul opțional de evacuare*, asigurați-vă că acesta este racordat corect.</li> </ul>
Aparatul este în stare de repaus, însă tamburul centrifughează.	Aparatul a detectat o temperatură înaltă și a pornit procesul CoolDown. Reglarea temperaturii poate dura până la 10 minute. Puteți anula în orice moment procesul CoolDown deschizând hubloul aparatului.
Programul nu pornește	<p>Asigurați-vă că</p> <ul style="list-style-type: none"> <li>■ ușa este închisă.</li> <li>■ ∞ 3 sec. (Siguranța pentru copii) este dezactivat</li> <li>■ Apăsarea tastei Start/Pause (Start/Pauză) </li> </ul> <p><b>Indicație:</b> Prin <b>Finished in (Gata în)</b>  este setată o întârziere a programului, acesta urmând să pornească la un moment ulterior.</p>
Durata afișată a programului se modifică pe parcursul procesului de uscare.	Nu este o defecțiune. Senzorul de umiditate determină umiditatea reziduală din rufe și modifică durata programului (cu excepția programelor cu durată temporizată).

Rufele nu sunt complet uscate sau sunt încă prea umede.	<ul style="list-style-type: none"> <li>■ După terminarea programului, rufele calde par mai umede la atingere decât sunt în realitate. Întindeți rufele și lăsați să se răcorească.</li> <li>■ Adaptați obiectivul de uscare sau măriți gradul de uscare. Astfel se prelungește durata de uscare, temperatura de uscare rămânând constantă.</li> <li>■ Alegeți intervalul de timp pentru uscarea ulterioară a rufelor care sunt încă umede.</li> <li>■ Selectați programul cu durată temporizată pentru o cantitate mică de încărcare.</li> <li>■ Nu depășiți cantitatea maximă de încărcare a unui program. → <i>Pagina 23</i></li> <li>■ Curățați senzorul de umiditate de la tambur. Pe senzor se pot forma depuneri fine de calcar sau se pot acumula reziduuri de detergenți și soluții de tratare, ceea ce poate afecta funcționarea acestuia. → <i>Pagina 37</i></li> <li>■ Uscarea a fost anulată din cauza unei pene de curent, a umplerii rezervorului de apă de condens sau a depășirii timpului maxim de uscare.</li> </ul> <p><b>Indicație:</b> Țineți cont, de asemenea, și de recomandările privind rufele. → <i>Pagina 26</i></p>
Umiditatea din încăperea crește.	Aerisiți camera suficient.
Zgomote neobișnuite la uscare.	La uscare, se pot emite zgomote neobișnuite produse de pompă și compresor. Acestea nu reprezintă o funcționare defectuoasă a aparatului.
Deși este în funcțiune, aparatul este rece la atingere.	Nu este o defecțiune. Aparatul cu pompă de căldură uscă eficient la temperaturi scăzute.
Programul de uscare a fost anulat.	Dacă programul de uscare este anulat din cauza unei căderi de curent, reporniți programul sau scoateți și întindeți rufele.
Timp de uscare prea îndelungat.	<ul style="list-style-type: none"> <li>■ În interiorul aparatului se pot acumula scame. Acest lucru determină un timp de uscare mai îndelungat. <ul style="list-style-type: none"> <li>- Îndepărtați scamele. → <i>Pagina 31</i></li> <li>- Curățați interiorul aparatului. → <i>Pagina 37</i></li> </ul> </li> <li>■ La schimbătorul de căldură se pot acumula scame. În cazul unui grad înalt de murdărie, curățați cu atenție schimbătorul de căldură cu ajutorul unui aspirator. → <i>Pagina 37</i></li> <li>■ Dacă grilajul de admisie a aerului este blocat sau nu este ușor accesibil, timpul de uscare se poate prelungi. Nu blocați admisia aerului.</li> <li>■ Dacă temperatura mediului ambiant este mai mică de 15 °C și mai mare de 30 °C, timpul de uscare se poate prelungi.</li> <li>■ O circulație insuficientă a aerului în încăperea poate prelungi timpul de uscare. Aerisiți bine încăperea.</li> </ul>
* în funcție de dotările aparatului sau de accesoriile disponibile	

**Indicație:** În cazul în care nu puteți remedia chiar dumneavoastră o defecțiune prin deconectarea și conectarea aparatului, vă rugăm să vă adresați Serviciului de Asistență pentru Clienți. → *Pagina 46*



## Transportul aparatului

### **⚠️ Avertizare**

#### **Pericol de rănire/pagube materiale/deteriorarea aparatului!**

Dacă apucați aparatul de oricare dintre componentele care ies în afară (de ex, hubloul aparatului), pentru a-l ridica sau deplasa, aceste componente se pot rupe și cauza răniri.

Nu apucați aparatul de niciuna dintre componentele care ies în afară, pentru a-l ridica sau deplasa.

### **⚠️ Avertizare**

#### **Pericol de rănire!**

- Acest aparat este foarte greu. Ridicarea aparatului poate produce răniri. Nu ridicați pe cont propriu aparatul.
- Aparatul are margini ascuțite care pot provoca tăierea mâinilor. Nu apucați aparatul de marginile ascuțite. Purtați mănuși de protecție când ridicați aparatul.

#### **Pregătiți aparatul pentru transport după cum urmează:**

1. Scoateți rezervorul de apă de condens în poziție orizontală și goliți.

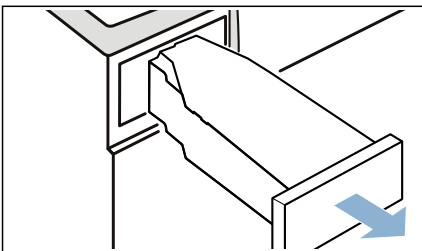

2. Împingeți din nou rezervorul de apă de condens în aparat până se fixează sesizabil.

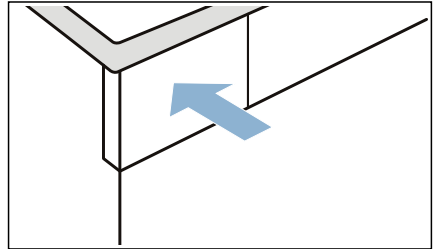

3. Porniți aparatul.
4. Setati un program oarecare.
5. Apăsați tasta **Start/Pause (Start/Pauză)** ▷||.
6. Așteptați 5 minute. Apa de condens va fi evacuată prin pompă.
7. Goliți din nou rezervorul de apă de condens.
8. Opriți aparatul.
9. Deconectați ștețul de rețea de la sistemul de alimentare. Acum aparatul este pregătit pentru transport.

### **Atenție!**

#### **Daune materiale și deteriorări ale aparatului**

În ciuda evacuării prin pompă, în aparat se află mereu o cantitate mică de apă reziduală. Apa reziduală se poate scurge, provocând pagube materiale.

Prin urmare, transportați aparatul în poziție verticală.



## Valori de consum

### Tabel cu valori de consum

Program	Turația cu care au fost centrifugate rufele (în rot/min)	Durată** (în min)		Consum de energie** (în kWh)	
		7 kg	3,5 kg	7 kg	3,5 kg
<b>Bumbac</b>		<b>7 kg</b>	<b>3,5 kg</b>	<b>7 kg</b>	<b>3,5 kg</b>
Uscat pentru dulap *	1400	155	96	1,49	0,90
	1000	175	108	1,69	1,01
	800	195	120	1,89	1,13
Uscat pentru călcare *	1400	117	73	1,12	0,68
	1000	137	85	1,32	0,79
	800	157	97	1,52	0,91
<b>Ușor de îngrijit</b>		<b>3,5 kg</b>		<b>3,5 kg</b>	
Uscat pentru dulap *	800	67		0,57	
	600	78		0,67	

\* Setare a programului pentru verificări conform normei EN61121 în vigoare.

\*\* Raportate la valorile indicate, prin activarea funcțiilor suplimentare, valorile pot diferi în funcție de tipul articolului textil, compoziția rufelor care trebuie uscate, umiditatea reziduală a articolului textil, gradul de uscare setat, cantitatea de încărcare, precum și de condițiile mediului ambiant.

### Programul cel mai eficient pentru articole textile din bumbac

Următorul „Program standard bumbac” (reprezentat prin ) este adecvat pentru uscarea rufelor din bumbac normale, ude și este cel mai eficient în ceea ce privește consumul combinat de energie pentru uscarea rufelor ude din bumbac.

Programe standard pentru bumbac conform regulamentului actual al UE 932/2012			
Program + obiectiv de uscare	Încărcare (în kg)	Consum de energie (în kWh)	Durata programului (în min)
Bumbac +  Uscat pentru dulap	7/3,5	1,69/1,01	175/108
Setarea programului pentru verificări și etichetarea energiei conform Directivei 2010/30/UE.			



## Date tehnice

**Dimensiuni:**

850 x 600 x 640 mm

(Înălțime x lățime x adâncime)

**Greutate:**

56 kg (în funcție de model)

**Racordare la rețea:**

Tensiune de rețea 220 - 240 V, 50Hz

Intensitate nominală 10 A

Putere nominală 600 W

**Cantitatea maximă de încărcare:**

7 kg

**Putere consumată în stare deconectată:**

0,10 W

**Putere consumată în modul inactiv:**

0,10 W

**Sistem de iluminare interioară a tamburului\*****Temperatura mediului ambiant:**

5 - 35°C



## Eliminarea ecologică



Eliminați ambalajul și aparatul în mod ecologic.

Acest aparat este marcat conform Directivei europene 2012/19/UE privind aparatele electrice și electronice vechi (waste electrical and electronic equipment – WEEE).

Directiva stabilește cadrul valabil la nivelul întregii UE pentru preluarea și valorificarea aparatelor uzate.

**Atenție!****Pericol de incendiu/pericol de intoxicare/daune materiale și deteriorarea aparatului**

Aparatul conține agent frigorific ecologic, dar inflamabil R290. O eliminare necorespunzătoare poate duce la incendiu, precum și la intoxicații. Eliminați aparatul în mod corespunzător și nu deteriorați conductele circuitului de agent frigorific.

\* în funcție de dotările aparatului



## Unitatea service abilitată

În cazul în care nu puteți remedia chiar dumneavoastră o defecțiune prin deconectarea și conectarea aparatului, vă rugăm să vă adresați unității service abilitate. → Lista atașată cu unitățile de service sau ultima pagină

Noi găsim întotdeauna o soluție potrivită, chiar și pentru a evita vizite inutile ale tehnicienilor.

Vă rugăm să indicați unității service numărul produsului (Nr. E) și numărul de fabricație al aparatului (FD).

E-Nr. _____	FD _____
-------------	----------

Nr. E      Numărul de produs  
FD      Numărul de fabricație

Găsiți aceste date, \*în funcție de model: în interiorul ușii\*/clapeta de service deschisă\* și pe partea din spate a aparatului.

### **Bazați-vă pe competența producătorului.**

Contactați-ne cu încredere. În acest fel vă asigurați că reparația va fi executată de tehnicieni de service instruiți, cu piese de schimb originale.



A series of horizontal lines for writing, starting with a solid line at the top and followed by multiple dashed lines, creating a structured layout for text entry.

Datele de contact ale tuturor țărilor le găsiți în lista de servicii pentru clienți anexată.

Robert Bosch Hausgeräte GmbH  
Carl-Wery-Straße 34  
81739 München, GERMANY



9001402426 (9808)