



Register your new Bosch now:
www.bosch-home.com/welcome



Diskmaskin
SM...
SB...



BOSCH

sv Bruksanvisning

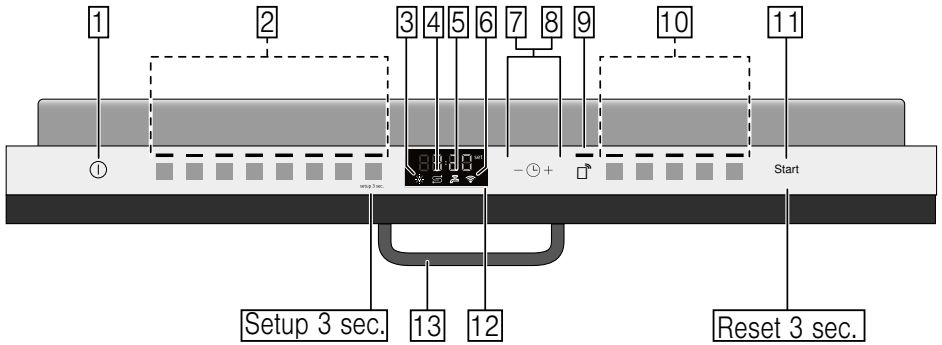

Innehållsförteckning

	Användning för avsett ändamål	5		Sköljglans	21
				Ställa in sköljglansmängden	22
	Säkerhetsanvisningar	5		Diskmedel med sköljglanskomponent	22
	Innan apparaten tas i drift	5		Stänga av på påfyllningsindikatorn för sköljglans	22
	Vid leverans	5		Diskgods	23
	Vid installation	6		Inte lämpligt	23
	I daglig användning	7		Skador på glas och porslin	23
	Vid uppkommande skador	7		Plocka in disk	23
	Vid skrotning	8		Övre diskorg	23
	Lucklås	9		Undre diskorg	24
	Miljövård	10		Bestickorg	24
	Förpackning	10		Besticklåda	24
	Gamla apparater	10		Hylla	25
	Lär dig känna med apparaten	11		Vikpinnar	26
	Kontroller	11		Hållare för småsaker	26
	Apparatens inre	11		Knivhylla	26
	Meny- översikt	12		Bakplåtsspolhuvud	27
				Plocka ur disk	27
				Ändra korghöjden	27
	Home Connect	14		Diskmedel	29
	Installera appen	14		Påfyllning av diskmedel	30
	Wi-Fi	14		Kombidiskmedel	31
	Nätverksinloggning	15		Programöversikt	32
	Uppkoppling med appen	16		Programval	33
	Fjärrstartknapp	17		Hänvisningar för provningsanstalter	33
	Wi-Fi utan uppkoppling mot Home Connect-servern	17		Extrafunktioner	34
	Energiemanager	17		Spara tid (VarioSpeedPlus)	34
	Programuppdatering	18		Halvfull maskin	34
	Fjärrdiagnos	19		HygienPlus (HygienePlus)	34
	Överensstämmelseförklaring	19		Intensivzon	34
	Avhårdare / Specialsalt	19		Extratorkning	34
	Vattenhårdhetstabell	19		Glanstorkning	34
	Ställa in avhårdaren	20		Energy Save	34
	Använda specialsalt	20			
	Diskmedel med saltkomponent	20			
	Stänga av avhårdare	20			

	Använda apparaten	35		Fel, vad göra?	42
	Programdata	35		Avloppspump	42
	Ändra inställningar	35		Felsökningstabell	43
	Aquasensor	35		Kundtjänst	52
	Indikator för resterande tid	35		Installation och anslutning	52
	Sensorinställning	36		Leveransomfattning	52
	Extratorkning	36		Säkerhetsanvisningar	52
	AutoPowerOff	36		Leverans	53
	Emotion Light	36		Tekniska data	53
	TimeLight	37		Uppställning	53
	Infolight	37		Avloppsanslutning	53
	Ändra startprogram	37		Dricksvattenanslutning	54
	Signalljudstyrka	37		Varmvattenanslutning	54
	Tangentljudstyrka	37		Elektrisk anslutning	55
	Fabriksinställning	37		Demontering	55
	Slå på enheten	38		Transport	55
	Välja starttid	38		Frostsäkerhet (Tömma maskinen)	55
	Programslut	38			
	Slå av enheten	38			
	Avbryta program	38			
	Avbryta program	39			
	Programbyte	39			
	Rengöring och underhåll	39			
	Diskmaskinens allmäntillstånd	39			
	Maskinvård	40			
	Specialsalt och sköljglans	40			
	Filter	41			
	Spolarmar	41			



Användning för avsett ändamål

- Maskinen är avsedd att användas i hushåll och i bostadsmiljö.
- Använd diskmaskinen enbart i hushållet och enbart för dess avsedda ändamål: diskning av hushållsdisk.
- Diskmaskinen är avsedd att användas på nivåer som ligger högst 4000 m över havsytan.



Säkerhetsanvisningar

Barn under 8 år och personer med begränsade fysiska, sensoriska eller mentala färdigheter, eller som saknar erforderliga erfarenheter eller kunskaper, får endast använda enheten under överinseende av en annan person som ansvarar för säkerheten eller om de får lära sig hur man använder enheten säkert och vilka risker som finns.

Låt inte barn leka med enheten. Barn som ska rengöra eller använda enheten bör vara över 8 år, och då endast under uppsikt.

Barn under 8 år bör hållas på avstånd från både enheten och anslutningskabeln.

Innan apparaten tas i drift

Läs noggrant igenom bruks- och monteringsanvisningarna! De innehåller viktig information om installation, användning och underhåll av apparaten.

Spara alla papper så att du kan studera dem senare eller överlämna dem till nästa ägare.

Du kan ladda ned bruksanvisningen gratis från vår Internet-sida. Internet-adressen finns på bruksanvisningens baksida.

Vid leverans

1. Kontrollera genast förpackningen och diskmaskinen avseende transportskador. Börja inte använda en skadad apparat utan tala med leverantören.
2. Ta hand om förpackningsmaterialet i vederbörlig ordning.
3. Överlåt inte förpackningen och dess delar till lekande barn. Det finns kvävningrisk på grund av wellpapp och plastfolie.

Vid installation

- Beakta att diskmaskinens baksida inte är fritt tillgänglig efter installationen (beröringsskydd på grund av het yta).
- Utför installation och anslutning enligt installations- och monteringsanvisningarna.
- Vid installationen måste diskmaskinen vara avskilt från elnätet.
- Förvissa dig om att skyddsledarsystemet i husets elektriska installationen är installerat enligt föreskrifterna.
- De elektriska anslutningsförutsättningarna måste stämma överens med uppgifterna på diskmaskinens typskylt [33].
- Om nätanslutningsledningen till denna apparat skadas, måste den bytas ut mot en särskild anslutningsledning. För undvikande av skador får denna endast köpas via kundtjänst.
- Om diskmaskinen ska byggas in i ett högskåp, måste den vederbörligen sättas fast.
- Om diskmaskinen byggs in under eller över andra hushållsapparater ska informationen om inbyggnad i kombination med en diskmaskin i monteringsanvisningen till resp apparater följas.
- Beakta vidare även monteringsanvisningarna för diskmaskinen för att garantera säker drift av alla apparater.
- Föreligger ingen information eller innehåller monteringsanvisningen inte motsvarande hänvisningar, måste du vända dig till tillverkaren av dessa apparater för att säkerställa att diskmaskinen kan byggas in över eller under dessa apparater.
- Om du inte kan få information från tillverkaren får du inte bygga in diskmaskinen över eller under dessa apparater.
- Om du bygger in en mikrovågsugn ovanför diskmaskinen kan denna skadas.

- Bygg inn apparater för underbyggnad samt integrerade apparater endast under genomgående arbetsskivor, som är fastskruvade i angränsande skåp för att på så sätt garantera att de står stadigt.
- Installera inte apparater i närheten av värmekällor (värmeelement, värmemagasin, ugnar eller andra apparater som alstrar värme) och bygg inte in den under en kokhäll.
- Tänk på att isoleringen på diskmaskinens nätkabel kan smälta om den kommer i beröring med värmekällor (till exempel radiatorer / varmvattenledningar) eller heta apparatdelar. Låt aldrig diskmaskinens nätkabel komma i beröring med värmekällor eller heta apparatdelar.
- Stickkontakten måste vara åtkomlig när apparaten installerats. → *"Elektrisk anslutning" på sidan 55*
- Hos vissa modeller: Plasthöljet vid vattenanslutningen innehåller en elektrisk ventil. I tilloppsslangen finns elektriska anslutningsledningar. Skär inte igenom tilloppsslangen. Doppa inte plasthöljet i vatten.

I daglig användning

Beakta säkerhets- och bruksanvisningarna på förpackningarna till diskmedel och sköljglansmedel.

Tänk på att du måste följa säkerhetsföreskrifterna också när du manövrerar maskinen med Home Connect-appen och då inte har den inom synhåll. Följ också anvisningarna i appen.

Vid uppkommande skador

- Reparationer och ingrepp får endast utföras av fackmän. Därtill måste apparaten skiljas från nätet. Slå av säkringen eller dra ut stickkontakten ur vägguttaget. Stäng vattenkranen.
- Vid skador, framför allt på kontrollpanelen (sprickor, hål, trasiga tangenter) eller fel på dörrfunktionen, får apparaten inte längre användas. Slå av säkringen eller dra ut stickkontakten ur vägguttaget. Stäng vattenkranen, ring kundtjänsten.

Vid skrotning

1. Gör snarast uttjänta apparater obrukbara för att hindra senare olyckor med dem.
2. Ta hand om apparaten i vederbörlig ordning.

Varning

Risk för skador!

- För att förhindra att någon t.ex. snavar på luckan ska man öppna diskmaskinen bara kortvarigt när man fyller och tömmer den.
- Knivar och andra utensilier med skarpa spetsar, ska placeras i bestickkorgen* [28] med spetsarna nedåt eller på knivhyllan* resp besticklådan* [21] i vågrätt läge.
- Sätt eller ställ dig inte på den öppnade luckan.
- Se till att inte överbelasta korgarna i en fristående apparat. Apparaten kan välta.

- När apparaten inte står i en nisch och därmed en sidovägg är tillgänglig, måste området vid gångjärnen i luckan av säkerhetsskäl täckas på sidan (risk för skador). Täckbitarna kan du införskaffa som extratillbehör hos kundtjänst eller i fackhandeln.
* beroende på utrustningsvariant av din diskmaskin

Varning

Risk för explosion!

Använd inga lösningsmedel i diskutrymmet. Det finns risk för explosion.

Varning

Risk för skållning!

Öppna luckan försiktigt under programförloppet. Det finns risk för att varmvatten sprutar ut ur apparaten.

⚠ Varning **Faror för barn!**

- Använd barnsäkring om sådan finns.
- Tillåt inte barn leka med eller använda apparaten.
- Håll barn borta från diskmedel och sköljglansmedel. Dessa kan ge frätskador i munnen, svalget och ögonen eller orsaka kvävning.
- Håll barn borta från en öppnad diskmaskin. Det kan finnas smådelar i diskmaskinen som barn skulle kunna svälja, och vattnet i diskmaskinen är inget dricksvatten, det kan fortfarande finnas rester av diskmedel i det.
- Se till att barn inte tar med fingrarna i uppfångningsskålen för disktabletter [24]. Små fingrar kan komma i kläm i springorna.
- Se till att när du öppnar och stänger luckan till en högt inbyggd diskmaskin att barn inte kan komma i kläm mellan luckan och skåpdörren undertill.

- Barn kan stänga in sig i apparaten (kvävningssrisk) eller hamna i annan farlig situation.
Vid uttjänta apparater därför: Dra ut stickkontakten ur vägguttaget, klipp av nätkabeln och avlägsna. Förstör lucklåset så att inte luckan kan stängas.

Barnsäkring (lucklås) *

Barnsäkringen (lucklås) skyddar barn för möjliga faror som kan uppstå genom diskmaskinen.

⚠ Varning **Kvävningsrisk!**

Barn kan stänga in sig i diskmaskinen och kvävas. Stäng alltid apparatluckan helt när du lämnar diskmaskinen.

Så här aktiverar du barnsäkringen (lucklås):

1. Dra flärpen till barnsäkringen mot dig (1).
2. Stäng luckan (2).
Barnspärren är på.

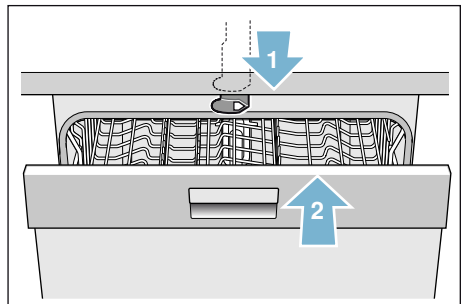

Så här öppnar du luckan med aktiverad barnsäkring (lucklås):

1. Tryck flärpen till barnsäkringen åt höger (1).
2. Öppna luckan (2).

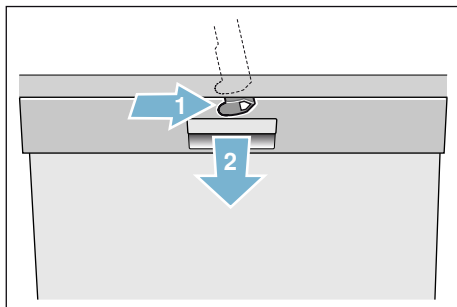

Så här avaktiverar du barnsäkringen (lucklås):

1. Tryck flärpen till barnsäkringen åt höger (1).
 2. Skjut flärpen till barnsäkringen bakåt (2).
- Nu är barnspärren avaktiverad.

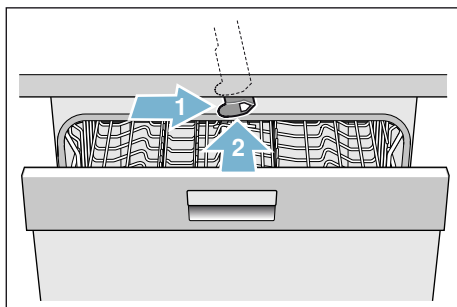

* beroende på utrustningsvariant av din diskmaskin

Miljövård

Både förpackningen till en ny apparat och gamla apparater innehåller värdefulla råvaror och återvändbara materialer.

Vid avfallshantering sortera de olika delarna var för sig beroende på sort.

Informera dig om avfallshantering hos din fackhandlare eller hos kommunalförvaltningen.

Förpackning

Alla plastdetaljer i apparaten betecknas med de internationellt standardiserade förkortningarna (t.ex. "PS" Polystyrol). Därmed är det vid skrotningen möjligt av apparaten att sortera plastavfallet.

Beakta säkerhetsanvisningarna under "Vid leveransen" → *Sidan 5*.

Gamla apparater

Beakta säkerhetsanvisningarna under "Vid skrotningen" → *Sidan 8*.



Denna apparat uppfyller kraven för det europeiska direktivet 2012/19/EU om gamla elektriska och elektroniska apparater (waste electrical and electronic equipment – WEEE). Direktivet anger ramen för återtagande och återvinning av gamla apparater inom EU.



Lär dig känna med apparaten

I den främre delen av omslaget finns bilder på manöverpanelen. I texten hänvisas till de enskilda positionerna.

Kontroller

- 1 PÅ-/AV-omkopplare
- 2 Programknappar **
- 3 Påfyllningsindikator för sköljglans
- 4 Påfyllningsindikator för salt
- 5 Indikator "Kontroll av vattentillförsel"
- 6 Symbol WLAN
- 7 Inställningsknappar
- 8 Tidsförval
- 9 Fjärrstartknapp
- 10 Extradfunktioner/programknappar **
- 11 START-knapp
- 12 Indikatorfönster
- 13 Dörröpnare

* beroende på utrustningsvariant av din diskmaskin

** antal beroende på utrustningsvariant av din diskmaskin

Apparatens inre

- 20 Innerbelysning *
- 21 Besticklåda *
- 22 Övre diskorg
- 23 Övre spolarm
- 24 Uppfångningsskål för disktabletter
- 25 Undre spolarm
- 26 Behållare för specialsalt
- 27 Silar
- 28 Bestickorg *
- 29 Undre diskorg
- 30 Behållare för sköljglansmedel
- 31 Diskmedelsfack
- 32 Stängningsanordning för diskmedelsfacket
- 33 Typskylt

* beroende på utrustningsvariant av din diskmaskin

sv Lär dig känna med apparaten

Meny- översikt

Diskmaskinen är för din bekvämlighets skull i förväg inställd med bestämda inställningar. Inställningarna hittar du i de olika kapitlen. Du kan ändra dessa fabriksinställningar.

Ändra inställningarna så här:

1. Slå på PÅ-/AV-omkopplaren .
2. Håll knappen **setup 3 sec.** intryckt i 3 sekunder.
I symbolfönstret visas **H:0...** och **set**.
3. Tryck på **setup 3 sec.** för att komma till de olika inställningarna.

4. Gör inställningen med inställningsknapparna **+** - .
5. Håll knappen **setup 3 sec.** intryckt i 3 sekunder.
Inställningsvärdet är lagrat i diskmaskinen.

Du kan återställa alla ändrade inställningar till de ursprungliga fabriksinställningarna.

Tips: Om du ändrar flera inställningar bör du först genomföra alla ändringarna i tur och ordning. Håll sedan knappen **setup 3 sec.** intryckt i 3 sekunder. Då lagras alla inställningsvärdena i diskmaskinen.

Inställning	Fabriksinställning	Beskrivning
H Vattnets hårdhet H:00 - H:07	H:04	Inställning av vattnets hårdhet. Välj lägsta läget om du använder multitabs.
r Sköljglans r:00 - r:06	r:05	Mängden sköljglans påverkar torkningen. Välj läge 0 om du använder Multitabs.
SE Sensorinställning SE:00 - SE:02	SE:00	Anpassning av smutsavkänning för optimalt diskresultat.
d Extratorkning d:00 - d:01	d:00 / Av	Förbättrad torkning, för glas och plastföremål.
R Varmvatten * R:00 - R:01	R:00 / Av	Anslutning till varmvatten (40-60 °C) eller kallvatten (<40 °C) möjlig.
P Auto Power Off P:00 - P:02	P:01	Automatisk avstängning av maskinen efter avslutad diskning.
E Emotion Light * E:00 - E:01	E:01 / Till	Invändig belysning.
S TimeLight * S:00 - S:01	S:01 / På	Under programmets gång projiceras statusinformation på golvet.

* beroende på diskmaskinens utrustningsvariant

Inställning	Fabriksinställning	Beskrivning
<i>I</i> Infolight *	<i>I:0 1</i> / På	För att visa att diskning pågår projiceras ljus.
<i>I:00 - I:0 1</i>		
<i>SP</i> Startprogram	<i>SP:0 1</i> / Eco 50°	När maskinen har startats visas det senast valda programmet.
<i>SP:00 - SP:0 1</i>		
<i>SL</i> Signalljudstyrka *	<i>SL:02</i>	Signalens ljudstyrka vid programmets slut.
<i>SL:00 - SL:03</i>		
<i>bl</i> Tangentljudstyrka *	<i>bl:02</i>	Ljudstyrka vid användning av knapparna.
<i>bl:00 - bl:03</i>		
<i>En</i> Home Connect/Wi-Fi	<i>En:00</i> / Av	Start/avstängning av trådlös nätverksuppkoppling.
<i>En:00 - En:0 1</i>		
<i>RC</i> Automatisk nätverksinloggning	Starta med +	WPS-funktionen på routern.
<i>SA</i> Manuell nätverksinloggning	Starta med +	Ingen WPS-funktion hos routern
<i>RP:P</i> Uppkoppling med appen	Starta med +	Upprätta förbindelse mellan hushållsapparaten och den mobila terminalen.
<i>EnG</i> Energimanager *	Anslut med +	Uppkoppling av hushållsapparaten mot energimanagern.
<i>r-E</i> Fabriksinställning	<i>Y:ES</i> Bekräfta med +	Återställning till fabriksinställning.

* beroende på diskmaskinens utrustningsvariant

Anvisningar

- Menypunkterna *RC* och *SA* är tillgängliga bara om Wi-Fi har aktiverats.
- Menypunkten *RP:P* är tillgänglig bara om uppkopplingen mot hemmanätverket har upprättats.
- Menypunkten *EnG* * är tillgänglig bara om uppkopplingen mot hemmanätverket har upprättats och diskmaskinen har kopplats upp med appen.

Home Connect

Tillgängligheten hos Home Connect-funktionen beror på tillgängligheten hos Home Connect-tjänsterna i ditt land. Home Connect-tjänsterna finns inte i alla länder. Mer information finns på www.home-connect.com.

Diskmaskinen är Wi-Fi-klar och kan fjärrstyras från en mobil terminal.

Anvisning: Wi-Fi är ett registrerat varumärke som tillhör Wi-Fi Alliance.

Om du inte kopplar upp diskmaskinen mot hemmanätverket kan du fortfarande sköta den manuellt med hjälp av knapparna.



Installera appen

För att du ska kunna manövrera maskinen med Home Connect måste du ha installerat Home Connect-appen i din mobila terminal.











Följ den medföljande Home Connect-dokumentationen.

Följ de steg som beskrivs i appen och gör inställningarna.

Wi-Fi

Du kan aktivera  eller avaktivera  den trådlösa nätverksanslutningen.

Aktivering av Wi-Fi:

1. Slå på PÅ-/AV-omkopplaren .
2. Håll knappen  intryckt i 3 sekunder.
I symbolfönstret  visas ... och .
3. Tryck flera gånger på  tills symbolfönstret  visar .
4. Aktivera med inställningsknappen  Wi-Fi .
5. Håll knappen  intryckt i 3 sekunder.

Inställningsvärdet är lagrat i diskmaskinen.

Anvisning: För att fjärrstyra diskmaskinen behövs en stabil trådlös nätverksuppkoppling.

Nätverksinloggning

För att koppla upp diskmaskinen mot ditt hemnätverk kan du välja mellan automatisk nätverksinloggning **AC** och manuell nätverksinloggning **SA**.
Kontrollera routerns WPS-funktion.

Följ den medföljande Home Connect-dokumentationen.

Automatisk nätverksinloggning **AC**:

1. Tryck på PÅ-/AV-kontakten **[1]**.
2. Håll knappen **setup 3 sec.** intryckt i 3 sekunder.
Displayen **[12]** visar **H:D...** och **set.**
3. Tryck flera gånger på **setup 3 sec.** tills displayen **[12]** visar **AC**.
4. Starta uppkopplingen med inställningsknappen **+ [7]**.
Displayen **[12]** visar **PA**.
5. Tryck på routerns WPS-knapp.
När uppkopplingen av ditt hemnätverket är färdig visas kortvarigt **c:0n** i displayen **[12]**.
Diskmaskinen startar sedan automatiskt uppkopplingen med appen. Under uppkopplingen visas **AP:P** i displayen **[12]**. När uppkopplingen med appen är färdig visas **c:0n** i displayen **[12]**.
6. Håll knappen **setup 3 sec.** intryckt i 3 sekunder för att gå ur meny..

Manuell nätverksuppkoppling **SA**:

1. Tryck på PÅ-/AV-kontakten **[1]**.
2. Håll knappen **setup 3 sec.** intryckt i 3 sekunder.
Displayen **[12]** visar **H:D...** och **set.**
3. Tryck flera gånger på **setup 3 sec.** tills displayen **[12]** visar **SA**.
4. Starta uppkopplingen med inställningsknappen **+ [7]**.
Displayen **[12]** visar **PA**.
5. Koppla upp den mobila terminalen med nätverk (SSID) "HomeConnect", lösenord (Key): "HomeConnect".
6. Mata in uppgifterna om ditt hemnätverk i appen för att upprätta förbindelsen mellan diskmaskinen och hemnätverket.

När uppkopplingen av ditt hemnätverk är färdig visas kortvarigt **c:0n** i displayen **[12]**.

Diskmaskinen startar sedan automatiskt uppkopplingen med appen. Under uppkopplingen visas **AP:P** i displayen **[12]**. När uppkopplingen med appen är färdig visas **c:0n** i displayen **[12]**.

7. Håll knappen **setup 3 sec.** intryckt i 3 sekunder för att gå ur meny..

Anvisningar





- Menypunkterna **AC** och **SA** är tillgängliga bara om Wi-Fi har aktiverats.
- Om **E:rr** visas i displayen **[12]** måste du upprepa förloppet.

Koppla upp med appen

Vid inställningen **RP:P** upprättas samordningen mellan diskmaskinen, appen och ditt användarkonto.

Anvisning: Du behöver bara genomföra det här steget om diskmaskinen ännu inte har kopplats upp automatiskt med appen.

Uppkoppling av diskmaskinen med appen:

1. Slå på PÅ-/AV-omkopplaren .
 2. Håll knappen **setup 3 sec.** intryckt i 3 sekunder.
I symbolfönstret  visas **H:Q...** och **set**.
 3. Tryck flera gånger på **setup 3 sec.** tills symbolfönstret  visar **RP:P**.
 4. Starta uppkopplingen med inställningsknappen + .
- När uppkopplingen är färdig visas **c:gn** i symbolfönstret .

Följ den medföljande Home Connect-dokumentationen.

Anvisning: Menypunkten **RP:P** finns tillgänglig först när uppkopplingen mot hemmanätverket har upprättats.

Påpekande beträffande dataskydd:



När du första gången kopplar upp Home Connect-diskmaskinen mot ett WLAN-nätverk som är anslutet till Internet överför Home Connect-diskmaskinen följande kategorier av uppgifter till Home Connect-servern (första registrering):

- Entydig maskinidentifikation (som består av apparatnycklar samt MAC-adressen för den inbyggda Wi-Fi-kommunikationsmodulen).
- Säkerhetscertifikat för Wi-Fi-kommunikationsmodulen (för informationsteknisk säkring av uppkopplingen).
- Diskmaskinens aktuella program- och maskinvaruversion.
- Status för en eventuell tidigare återställning till fabriksinställningar.

Denna första registrering förbereder utnyttjandet av Home Connect-funktionaliteterna och används inte av Home Connect förrän du utnyttjar funktionaliteterna för första gången. Tänk på att Home Connect-funktionaliteterna bara fungerar tillsammans med Home Connect-appen. Information om dataskydd kan hämtas i Home Connect-appen.



Fjärrstartknapp

Om diskmaskinen är uppkopplad mot hemmanätverket kan du aktivera fjärrstyrningen av diskmaskinen. Tryck på fjärrstartknappen  [9].

Om du ännu inte har loggat in diskmaskinen till Home Connect kommer du genom att trycka på fjärrstartknappen  [9] till den automatiska nätverksinloggningen .

Följ den medföljande Home Connect-dokumentationen.

Anvisningar

- För att diskmaskinen ska kunna fjärrstyras måste fjärrstartknappen  [9] ha aktiverats.
- När inloggningen är klar släcks fjärrstartknappen  [9].
- Om du öppnar luckan avaktiveras fjärrstyrningen.
- Om symbolen WLAN  [6] blinkar finns ingen nätverksuppkoppling.

Wi-Fi utan uppkoppling mot Home Connect-servern

Med Home Connect-appen kan du bryta uppkopplingen mot Home Connect-servern. Diskmaskinen är då lokalt uppkopplad mot din mobila terminal, men har ingen uppkoppling mot Home Connect-servern.

Anvisningar

- Om det inte finns någon uppkoppling mot Home Connect-servern visas detta i appen.
- Om det inte var du som avaktiverade uppkopplingen mot Home Connect-servern bör du kontrollera din Internet-uppkoppling.









Energiemanager

Med energiemanagern  startas diskmaskinen automatiskt inom en av dig inställd tidsperiod vid den tidpunkt när strömtillförseln från din alternativa energikälla (t.ex. solenergisystem) är mest gynnsam.

Om energiemanagern  inte kan fjärrstarta diskmaskinen (t.ex. på grund av brist på elström från solenergisystemet) startar den diskmaskinen vid den senaste tidpunkten med konventionell strömförsörjning.

Anvisning: Menypunkten  är tillgänglig bara om uppkopplingen mot hemmanätverket har upprättats och diskmaskinen har kopplats upp med appen.



Installation av energiemanagern :

1. Slå på PÅ-/AV-omkopplaren  [1].
2. Håll knappen **setup 3 sec.** intryckt i 3 sekunder.
I symbolfönstret  [12] visas  och **set**.
3. Tryck flera gånger på **setup 3 sec.** tills symbolfönstret  [12] visar .
4. Tryck på inställningsknappen **+**  [7].
I symbolfönstret  [12] visas .
5. Starta uppkopplingen med inställningsknappen **+**  [7].
6. Koppla upp diskmaskinen mot byggnadsautomationssystemets energiemanager. Aktivera också uppkopplingsuttaget på byggnadsautomationssystemets energiemanager. (Följ bruksanvisningen från tillverkaren av byggnadsautomationssystemets energihanterare.)



När uppkopplingen är färdig visas **dc:0n** i symbolfönstret [12].
Om uppkopplingen misslyckades måste du upprepa förloppet.

Mer information och systemkrav för användningen av energimanagern finns på **www.home-connect.com**.

Aktivering av energimanagern

1. Slå på PÅ-/AV-omkopplaren [1].
2. Välj program [2].
3. Tryck på Tidsförval [8] - eller +. I symbolfönstret [12] visas **00h:00m**.
4. Tryck flera gånger på Tidsförval [8] - eller + tills den visade tidsperioden är den som du vill ha.
5. Tryck på START-knappen [11]. Tidsförvalet är aktiverat.
6. Tryck på fjärrstartknappen  [9]. När aktiveringen är klar har energimanagern  åtkomst till diskmaskinen och kan starta den inom den inställda tidsperioden.

Anvisningar

- När du har aktiverat fjärrstartknappen  [9] kan du också ställa in tidsförvalet [8] via Home Connect-appen.
- Om energimanagern  startar programmet tidigare uppdateras tidsuppgiften.

Avaktivering av energimanagern

1. Slå på PÅ-/AV-omkopplaren [1].
2. Håll knappen **setup 3 sec.** intryckt i 3 sekunder. I symbolfönstret [12] visas **H:0...** och **set**.
3. Tryck flera gånger på **setup 3 sec.** tills symbolfönstret [12] visar **E:n0**.
4. Tryck på inställningsknappen + [7]. I symbolfönstret [12] visas **dc:0n**.
5. Bryt uppkopplingen med inställningsknappen + [7]. När avaktiveringen är klar visas **dc:0n** i symbolfönstret [12].

Programuppdatering *

Med funktionen Programuppdatering  kan du aktivera programvaran i diskmaskinen (t.ex. optimering, felavhjälpning, säkerhetsrelevanta uppdateringar). Den förutsätter att du är registrerad som Home Connect-användare, har installerat appen på din mobila terminal och är uppkopplad mot Home Connect-servern.

När en programuppdatering finns tillgänglig får du information om detta via Home Connect-appen och kan starta nedladdningen av programuppdateringen via appen. När nedladdningen är klar visas  i symbolfönstret [12].



Du kan starta installationen på diskmaskinen med inställningsknappen + [7] eller genomföra den vid ett senare tillfälle. Om du befinner dig i ditt lokala nätverk kan du också starta installationen via Home Connect-appen.

Anvisningar

- Medan programuppdateringen laddas ned kan du fortsätta att använda diskmaskinen.
- Under installationen kan du inte använda diskmaskinen.
- Installationen kan ta några minuter. Under tiden blinkar vissa knappar.
- Beroende på dina personliga inställningar i appen kan en programuppdatering också laddas ned automatiskt.
- Om det gäller en säkerhetsrelevant uppdatering bör du genomföra installationen så snart som möjligt.

* beroende på utrustningsvariant av din diskmaskin

Fjärrdiagnos

Om du kontaktar kundtjänsten kan den få tillgång till din apparat med hjälp av fjärrdiagnos. I symbolfönstret  visas  5. Bekräfta tillgången för kundtjänsten med inställningsknappen + .

Anvisning: Du kan stänga av fjärrdiagnosen med PÅ-/AV-knappen  eller avaktivera tillgången för kundtjänsten i Home Connect-appen.

Överensstämmelseförklaring



Robert Bosch Hausgeräte GmbH intygar att enheten med Home Connect-funktion uppfyller grundkraven samt övriga gällande bestämmelser i direktiv 2014/53/EU.

Ett utförligt RED-överensstämmelseintyg finns på Internet under www.bosch-home.com på din enhets produktsida bland övrig dokumentation.

2,4 GHz-bandet: 100 mW max.
5 GHz-bandet: 100 mW max.









BE	BG	CZ	DK	DE	EE	IE	EL
ES	FR	HR	IT	CY	LV	LT	LU
HU	MT	NL	AT	PL	PT	RO	SI
SK	FI	SE	UK	NO	CH	TR	

5 GHz WLAN (Wi-Fi): bara för inomhusanvändning

Avhårdare / Specialsalt

För bra diskresultat behöver diskmaskinen mjukt, det vill säga kalkfattigt vatten, annars lagras kalkrester på diskgodset och diskmaskinens inre. Vattenledningsvatten över 7° dH (1,2 mmol/l) måste avhårdas. Detta sker med hjälp av specialsalt (avhårdningssalt) i diskmaskinens avhårdare. Inställningen och därmed nödvändig saltmängd beror på hur hårt ditt vattenledningsvatten är (se följande vattenhårdhetstabell).

Vattenhårdhetstabell

Vattenhårdhet °dH	Hårdhetsområde	mmol/l	Inställningsvärde på maskinen
0-6	mjukt	0-1,1	
7-8	mjukt	1,2-1,4	
9-10	medel	1,5-1,8	
11-12	medel	1,9-2,1	
13-16	medel	2,2-2,9	
17-21	hårt	3,0-3,7	
22-30	hårt	3,8-5,4	
31-50	hårt	5,5-8,9	

Ställa in avhårdaren

Salttillsatsmängden kan ställas in från **H:00** till **H:07**. Vid inställningsvärdet **H:00** krävs inget salt.

Så här ställer du in salttillsatsmängd:

1. Fråga ditt kommunala vattenverk efter vattenledningsvattnets hårdhetsgrad.
2. Hämta nödvändigt läge från vattenhårdhetstabellen.
3. Slå på PÅ-/AV-omkopplaren .
4. Håll knappen **setup 3 sec.** intryckt i 3 sekunder.
I symbolfölnstret visas det fabriksinställda värdet **H:04** och **set.**
5. Gör inställningen med inställningsknapparna **+ -** .
6. Håll knappen **setup 3 sec.** intryckt i 3 sekunder.

Inställningsvärdet är lagrat i diskmaskinen.

Använda specialsalt

Fyll på specialsalt så snart påfyllningsindikatorn för salt lyser på manöverpanelen. Fyll alltid på specialsalt direkt före påslagning av diskmaskinen. På så sätt sköljs saltlösning som runnit över bort direkt och ingen korrosion kan uppkomma i diskutrymmet.

Obs!

Diskmedel förstör avhårdaren! Fyll aldrig diskmedel i behållaren för specialsalt.

Så här fyller du på specialsalt:

1. Öppna skruvlåset till behållaren .
2. Fyll behållaren med vatten (endast nödvändigt vid första användningen).
3. Fyll på specialsalt enligt bild (**inget hushållssalt eller tabletter**). Därvid trängs vattnet undan och rinner ut.

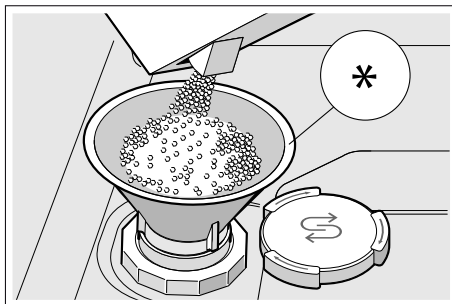

* beroende på vilken utrustningsvariant din diskmaskin har

Använda diskmedel med saltkomponent

Du kan i regel använda diskmedel med saltkomponent upp till en vattenhårdhet på 21° dH (37° fH, 26° Clarke, 3,7 mmol/l) utan att tillsätta specialsalt. Använd vid en vattenhårdhet på 21° dH även specialsalt.

Stänga av påfyllningsindikator för salt / avhårdare

Om du blir störd av påfyllningsindikatorn för salt (till exempel om du använder ett kombinerat diskmedel med saltkomponent), kan du slå av påfyllningsindikatorn för salt.

Gå tillväga enligt beskrivning under "Ställa in avhårdaren" och ställ in värdet på **H:00**. Avhårdaren och påfyllningsindikatorn för salt avstängda.

Sköljglans

Sköljglansmedel ger en fläckfri disk klara glas. Använd endast sköljglans för diskmaskiner avsedda för normalt hushållsbruk. Så snart som påfyllningsindikatorn för sköljglans  3 på manöverpanelen lyser finns fortfarande en reserv av sköljglans som räcker till 1 - 2 diskningar. Fyll på sköljglans.

Så fyller du på sköljglans:

1. Öppna behållaren  30; tryck på fliken på locket (1) och lyft upp det (2).

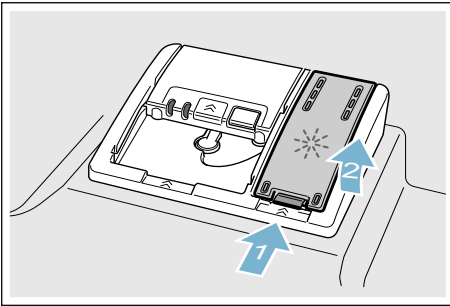

2. Fyll på sköljglans upp till max.-tecknet.

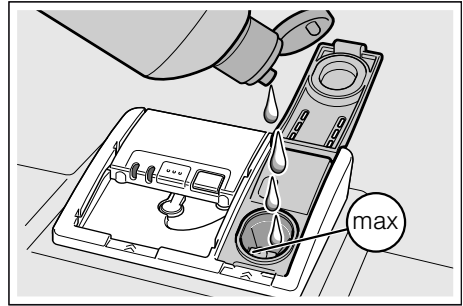

3. Stäng locket. Locket snäpper fast med ett klick.
4. Avlägsna sköljglans som runnit över med en trasa. Detta förhindrar överdriven skumbildning vid nästa diskning.

Ställa in sköljglansmängden

Sköljglanstillsatsmängden kan ställas in från $r:00$ till $r:06$. Ställ in sköljglanstillsatsmängden på $r:05$, för att få ett mycket bra torkresultat. Från fabriken är läget $r:05$ redan inställt. Ändra endast sköljglansmängden när ränder eller vattenfläckar stannar kvar på diskgodset. Ställ in ett lägre läge för att undvika ränder. Ställ in ett högre läge för att undvika vattenfläckar.

Så ställer du in sköljglansmängd:

1. Slå på PÅ-/AV-omkopplaren 1.
2. Håll knappen **setup 3 sec.** intryckt i 3 sekunder.
I symbolfönstret 12 visas värdet $H:0...$ och **set**.
3. Tryck flera gånger på **setup 3 sec.** tills det fabriksinställda värdet $r:05$ visas i symbolfönstret 12.
4. Gör inställningen med inställningsknapparna **+ -** 7.
5. Håll knappen **setup 3 sec.** intryckt i 3 sekunder.

Inställningsvärdet är lagrat i diskmaskinen.

Använd diskmedel med sköljglanskomponent

Du kan i regel använda diskmedel med sköljglanskomponent upp till en vattenhårdhet på 21° dH (37° fH, 26° Clarke, $3,7$ mmol/l) utan att tillsätta sköljglans. Använd vid en vattenhårdhet på 21° dH även sköljglans.

Stänga av på påfyllningsindikatorn för sköljglans

Om påfyllningsindikatorn 3 stör (till exempel om du använder ett kombinerat diskmedel med sköljglanskomponent) kan påfyllningsindikatorn för sköljglans stängas av.

Gå tillväga enligt beskrivning under "Ställa in sköljglans" och ställ in läget $r:00$. Påfyllningsindikatorn för sköljglans 3 är avstängd.

Diskgods

Inte lämpligt

- Bestick och annat diskgods av trä.
- Ömtåliga glas med dekor, konstföremål och antika föremål. Dekor på sådana föremål tål ej maskindisk.
- Plastföremål som ej tål hög värme.
- Koppar- och tennföremål.
- Föremål som är nedsmutsade med aska, vax, smörjett eller färg.

Föremål med utanpåliggande dekor, föremål av aluminium och silver kan missfärgas och blekas under diskningen. Även vissa sorters glas (som t.ex. kristallföremål) kan efter ett antal diskningar bli matta.

Skador på glas och porslin

Orsaker:

- Typ av glas och tillverknings sätt.
- Diskmedlets kemiska sammansättning.
- Vattentemperatur i diskprogrammet.

Rekommendation:

- Använd endast glas och porslin som enligt tillverkaren tål maskindisk.
- Använd diskmedel som betecknas som skonsamt för diskgodset.
- Ta så snabbt som möjligt ut glas och bestick ur diskmaskinen efter programslut.

Plocka in disk

1. Avlägsna större matrester. Det är inte nödvändigt att fördiska under rinnande vatten.
2. Placera diskgodset så att
 - det står stadigt och inte kan välta.
 - alla kärl har öppningen nedåt.
 - föremål med fördjupningar står lutande så att vattnet kan rinna av.
 - de båda spolarmarnas [23] och [25] rörelser inte hindras.

Mycket små föremål bör inte diskas i maskin eftersom de lätt kan falla ur korgarna.

Övre diskkorg

Placera koppar och glas i den övre diskkorgen [22].

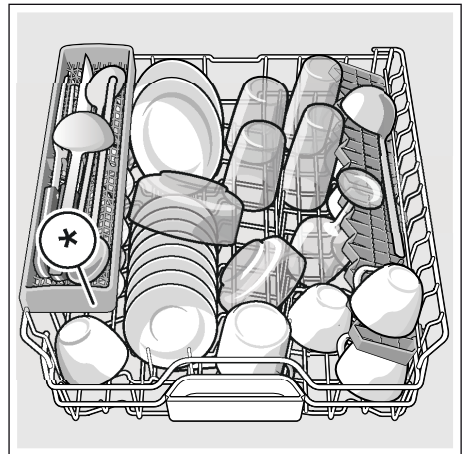

* beroende på utrustningsvariant av din diskmaskin

Anvisning: Diskgods får inte stå över uppfångningsskålen för disktabletter [24]. Detta kan blockera locket till diskmedelsfacket så att det inte öppnas helt och hållet.

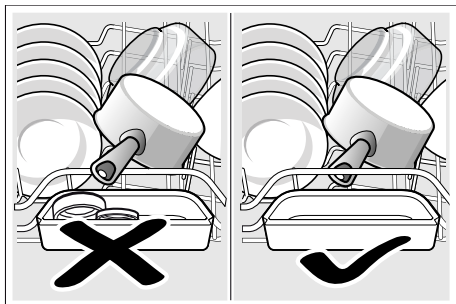

Undre diskorg

Placera kastruller och tallrikar i den nedre diskorgen [29].

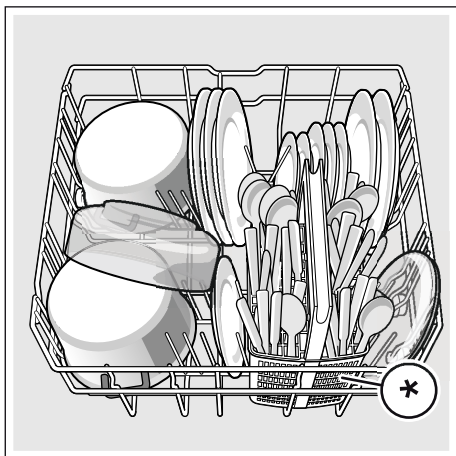

* beroende på utrustningsvariant av din diskmaskin

Tips: Kraftigt smutsat diskgods (kastruller) bör placeras i underkorgen. Tack vare den kraftigare vattenstrålen får man på så sätt ett bättre diskresultat.

Tips: Ytterligare exempel på hur du optimalt kan fylla din diskmaskin hittar du på vår internetsida. Dessa kan du kostnadsfritt ladda ner. Internetadressen hittar du på baksidan av denna bruksanvisning.

Bestickorg *

Placera alltid besticken osorterade med den spetsiga sidan nedåt i bestickorgen *.

För att undvika skador, placera långa, spetsiga föremål och knivar på knivhyllan *.

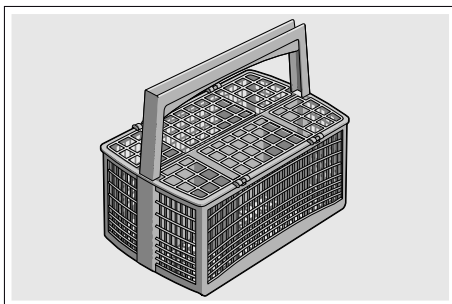

* beroende på utrustningsvariant av din diskmaskin

Besticklåda *

Placera besticken enligt bilden i besticklådan [21]. Placera ett och ett så är det lättare att plocka ur diskmaskinen efter diskningen.

Du kan ta ut besticklådan.

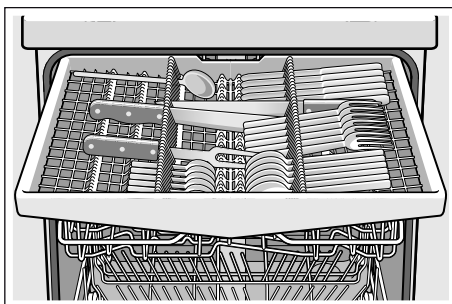

Beroende på utrustningsvariant av din diskmaskin kan du fälla ned sidohyllorna för att på så sätt få mer plats för längre bestick. De främre pinraderna kan du fälla ned för att kunna placera bredare handtag.

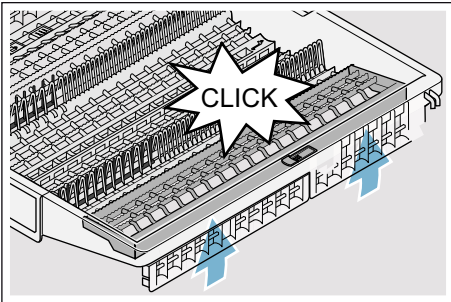
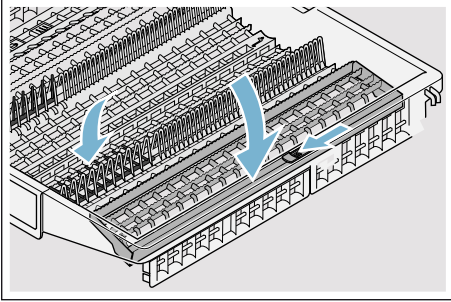

* beroende på utrustningsvariant av din diskmaskin

Hylla *

Hyllan och utrymmet nedanför kan du använda för små koppar och glas eller för större bestick såsom t.ex. slevar eller uppläggningsbestick. Om du inte behöver hyllan kan fälla upp den.

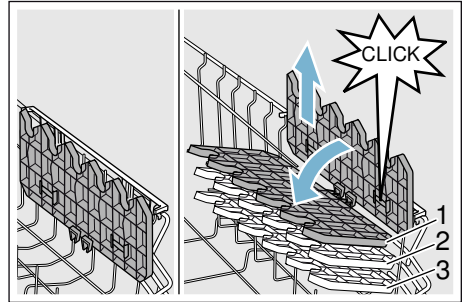

* Beroende på utrustningsvariant av din diskmaskin kan du ställa in hyllan på tre olika höjder.

Så flyttar du hyllan i höjled.

1. Ställ hyllan vertikalt och dra uppåt.
2. Snedställ hyllan en aning och skjut den nedåt till önskad höjd (1, 2, eller 3).
3. Snäpp fast hyllan.
Hyllan snäpper fast med ett klick.

Vikpinnar *

* Beroende på utrustningsvariant av din diskmaskin kan du fälla upp vikpinnarna. På så sätt kan du bättre placera kastruller, skålar och glas.

Så här fäller du upp vikpinnarna:

1. Tryck handtaget framåt (1).
2. Fäll upp vikpinnarna (2).

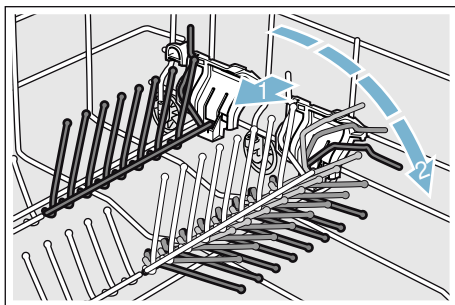

Knivhylla *

* Beroende på utrustningsvariant av din diskmaskin är den övre diskkorgen utrustad med en knivhylla. På knivhyllan kan du lägga långa knivar och andra redskap.

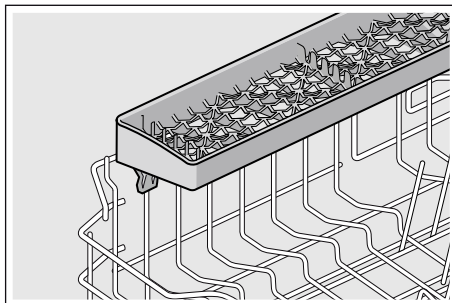

Hållare för småsaker *

* Beroende på utrustningsvariant av din diskmaskin är den övre diskkorgen utrustad med hållare för småsaker. Med hjälp av dessa kan lätta plastföremål hållas på plats.

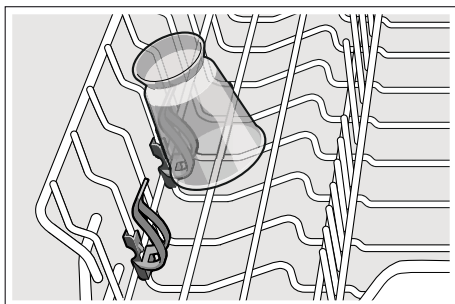

Bakplåtsspolhuvud *

* beroende på utrustningsvariant av din diskmaskin

Stora plåtar eller galler samt stora tallrikar (gourmettallrikar, pastatallrikar, serveringsfat) kan du rengöra med hjälp av detta spolhuvud.

Så sätter du in spolhuvudet:

1. Ta ut överkorgen [22].
2. Sätt in spolhuvudet enligt bilden och vrid åt höger. Spolhuvudet har snäppt fast.

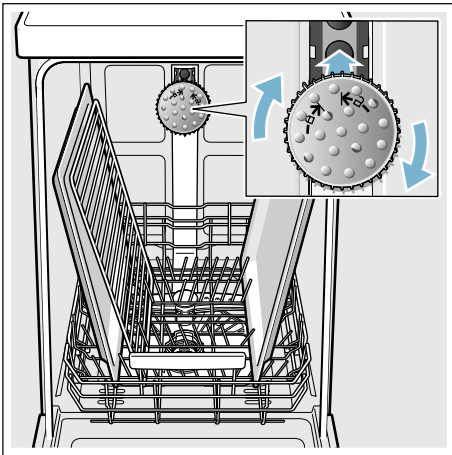

Ordna plåtarna enligt bilden (max 2 bakplåtar och 2 galler) för att diskstrålen ska nå alla delar.

Anvisning: Observera att diskmaskinen när den körs alltid måste ha överkorgen [22] eller bakplåtsspolhuvudet på plats.

Plocka ur disk

Det rekommenderas att tömma apparaten underifrån och uppåt. På så sätt förhindrar man att vattendroppar från överkorgen hamnar på diskgodset i under korgen.

Tips: Hett diskgods är ömtåligt för stötar! Låt därför disken vara kvar i diskmaskinen efter programslut tills den svalnat så pass att du kan ta i den utan problem.

Anvisning: Efter programslut kan man fortfarande se vattendroppar i apparatens inre. Detta har ingen som helst inverkan på torkningen av diskgodset.

Ändra korghöjden *

* beroende på utrustningsvariant av din diskmaskin

Den övre diskkorgen [22] kan vid behov flyttas i höjdlid för att man ska få mer plats för högre diskgods i antingen den övre eller den undre diskkorgen.

Apparatshöjd 81,5 cm

Med bestickkorg	Överkorg	Underkorg
Nivå 1 max ø	22 cm	31 cm
Nivå 2 max ø	24,5 cm	27,5 cm
Nivå 3 max ø	27 cm	25 cm

Med besticklåda	Överkorg	Underkorg
Nivå 1 max ø	16 cm	31 cm
Nivå 2 max ø	18,5 cm	27,5 cm
Nivå 3 max ø	21 cm	25 cm

Apparateshöjd 86,5 cm

Med bestickkorg	Överkorg	Underkorg
Nivå 1 max ø	24 cm	34 cm
Nivå 2 max ø	26,5 cm	30,5 cm
Nivå 3 max ø	29 cm	28 cm

Med besticklåda	Överkorg	Underkorg
Nivå 1 max ø	18 cm	34 cm
Nivå 2 max ø	20,5 cm	30,5 cm
Nivå 3 max ø	23 cm	28 cm

Placera stora tallrikar upp till en diameter om 31/34* cm enligt bilden i den undre diskorgen [29].

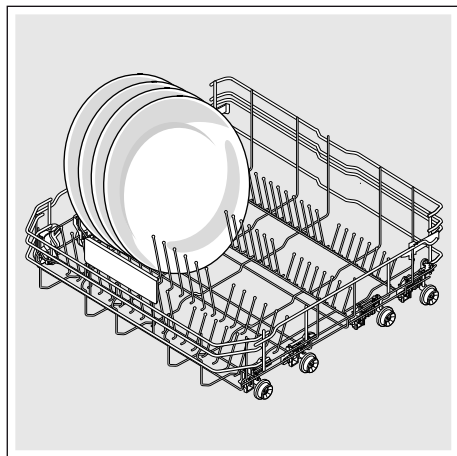

* beroende på utrustningsvariant av din diskmaskin

Övre diskorg med handtag i sidan

1. Dra ut övre diskorgen [22].
2. Håll fast övre diskorgen i övre sidokanten. Detta förhindrar att korgen faller ner med ett ryck vid nästa steg.
3. **Sänka** övre diskorgen; tryck båda handtagen till vänster och höger på korgens utsida inåt. Den övre diskorgen sänks.

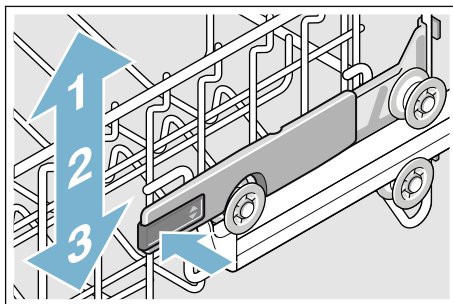

4. **Lyfta** övre diskorgen; fatta tag i övre kanten på den övre diskorgen och lyft den.
5. Säkerställ att den övre diskorgen ligger i samma höjd på båda sidorna.
6. Skjut in övre diskorgen.

Övre diskkorg med övre och undre hjulpar

1. Dra ut övre diskkorgen [22].
2. Ta ut övre diskkorgen.
3. Häng tillbaka övre diskkorgen på de övre (läge 3) eller undre (läge 1) hjulen.

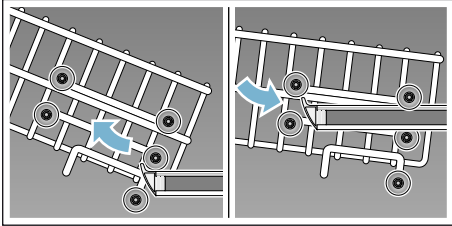

4. Skjut in övre diskkorgen.

Diskmedel

Du kan använda både disktabletter och pulverdiskmedel eller flytande diskmedel avsedda för diskmaskin, men aldrig handdiskmedel. Beroende på hur smutsig disken är kan du anpassa doseringen av pulver eller flytande diskmedel individuellt. Tabletter innehåller tillräckligt mycket verksamma ämnen för alla diskuppgifter. Moderna effektiva diskmedel har oftast lågalkalisk sammansättning med enzymer. Enzymer reducerar stärkelse och löser upp äggvita. För att ta bort färgfläckar (av t.ex. te eller ketchup) används oftast blekmedel på syrebaser.

Anvisning: Om du vill ha ett bra diskresultat måste du ovillkorligen följa anvisningarna på diskmedelsförpackningen! Om du har fler frågor rekommenderar vi dig att kontakta diskmedelstillverkarens kundtjänst.

Varning

Risk för skada på person och materiella skador om inte säkerhetsanvisningarna beträffande diskmedel- och sköljglansprodukter följs!

Följ alltid säkerhetsanvisningarna beträffande diskmedel- och sköljglansprodukter.

Påfyllning av diskmedel

1. Om diskmedelsfacket [31] fortfarande är stängt, använd låsregel [32] för att öppna det.
2. Fyll på diskmedel i torrt diskmedelsfack [31] (placera disktablett på tvären, inte på högkant).
3. Dosering: se tillverkarens anvisningar på förpackningen. Använd diskmedelsfackets doseringsindelning. Vanligtvis räcker 20 ml–25 ml vid normalt smutsig disk. Vid användning av disktabletter räcker en tablett.

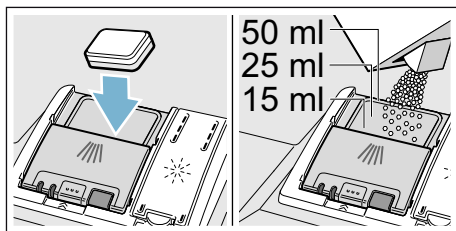

4. Stäng locket till diskmedelsfacket. Locket snäpper fast med ett klick.

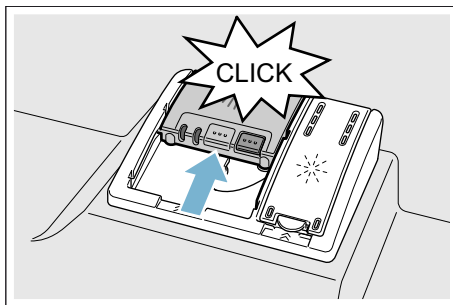

Diskmedelsfacket öppnas automatiskt vid optimal tidpunkt beroende på program. Pulvret eller det flytande diskmedlet fördelar sig i apparaten och löses upp, disktablett faller ner i uppfångningsskålen för disktabletter och löses där väldoserat upp.

Tips: Vid lätt smutsad disk räcker det i vanliga fall med något mindre mängd diskmedel än det som anges. Lämpliga diskmedel och vårdmedel kan köpas online via vår Internetsida eller via kundtjänst (se baksidan).

Kombidiskmedel

Vid sidan av traditionella diskmedel erbjudas en rad produkter med extrafunktioner. Dessa produkter innehåller förutom diskmedlet ofta också sköljglans och saltersättning (3in1) och allt efter kombination (4in1, 5in1, ...) även ytterligare komponenter såsom t.ex. glasskydd eller glansmedel för rostfritt. Kombidiskmedel fungerar bara upp till en viss hårdhetsgrad (som mest 21 °dH). Över denna gräns måste salt och sköljglans tillsättas.



Så snart kombinerade diskmedelsprodukter används, anpassar sig diskprogrammet automatiskt så att alltid det bästa möjliga disk- och torkresultatet uppnås.



Anvisningar

- Om du vill lägga in mer disk efter programstarten får du **inte** använda uppfångningsskålen för disktabletter [24] som handtag till överkorgen. Disktablettens kan redan finnas där och du kommer i kontakt med den delvis upplösta disktablettens.
- Lägg **inga** småföremål för diskning i uppfångningsskålen för disktablettens [24]; detta förhindrar jämn upplösning av disktablettens.
- Optimala disk- och torkresultat får du om du använder diskmedel tillsammans med separat användning av salt och sköljglansmedel.
- Vid korta program kan det inträffa att disktablettens på grund av olika upplösningförhållanden eventuellt inte uppnår den fulla rengöringseffekten och det kan även oupplösta diskmedelsrester bli kvar. Pulverdiskmedel lämpar sig bättre för dessa program.
- Vid programmet "Intensiv" (hos vissa modeller) räcker det med en disktablett. När du använder diskmedel i pulverform kan du skaka ut lite extra diskmedel på innersidan av luckan.
- Även när påfyllningsindikatorn för sköljglans och/eller för salt lyser, går diskprogrammet utan problem när man använder kombinerade diskmedel.
- Vid användning av diskmedel med vattenlösligt skyddshölje: Ta bara i höljet med torra händer och fyll endast diskmedlet i ett absolut torrt diskmedelsfack, annars kan det klibba ihop.
- Om du går över från kombinerade diskmedel till normala diskmedel se till att avhårdaren och sköljglansmängden ställs in på rätt värden.
- Biologiska, ekologiska diskmedel: diskmedelprodukter med beteckningen "bio" eller "eko" använder som regel mindre mängder verksamma ämnen (för miljöns skull) respektive avstår helt och hållet från vissa ingredienser. Rengöringseffekten hos sådana produkter kan emellanåt vara mindre.

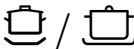
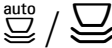
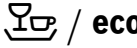
Programöversikt

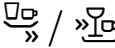
I denna översikt visas det max möjliga antalet program. Hämta motsvarande program och deras anordning från manöverpanelen.

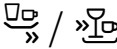
Diskgods	Typ av smuts	Program	Möjliga extrafunktioner	Programkörning
Kastruller, stekpannor, tåligt diskgods och bestick	Kraftigt vidhäftande, inbrända eller intorkade stärkelse- eller proteinhaltiga matrester	 Intensiv 70°	Alla	Intensiv: Fördiskning Diskning 70° Mellansköljning Sköljglanssköljning 69° Torkning
Blandat diskgods och bestick	Lätt intorkade normala matrester	 Auto 45° - 65°	Alla	Sensor-optimerad: Optimeras allt efter nedsmutsningen med hjälp av sensorerna.
Blandat diskgods och bestick	Lätt intorkade normala matrester	 Eco 50°	Alla	Sparsammaste programmet: Fördiskning Diskning 50° Mellansköljning Sköljglanssköljning 63° Torkning
Blandat diskgods och bestick	Lätt intorkade normala matrester	 Tystgående 50°	Intensivzon Halvfull maskin HygienePlus Extratorkning Glanstorkning	Ljudoptimerad: Fördiskning Diskning 50° Mellansköljning Sköljglanssköljning 63° Torkning
Ömtåligt diskgods, bestick, temperaturkänsliga plaster och glas	Svagt vidhäftande färsk matrester	 Glas 40°	Intensivzon VarioSpeedPlus Halvfull maskin Extratorkning Glanstorkning	Särskilt skonsam: Fördiskning Diskning 40° Mellansköljning Sköljglanssköljning 60° Torkning
Blandat diskgods och bestick	Lätt intorkade normala matrester	 Snabb 65°	Extratorkning Glanstorkning	Tidsoptimerad: Diskning 65° Mellansköljning Sköljglanssköljning 70° Torkning

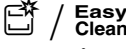
Diskgods	Typ av smuts	Program	Möjliga extrafunktioner	Programkörning
Blandat diskgods och bestick	Lätt intorkade normala matrester	1h 65°	Extratorkning Glanstorkning	Tidsoptimerad: Diskning 65° Mellansköljning Sköljglanssköljning 70° Torkning
Ömtåligt diskgods, bestick, temperaturkänsliga plaster och glas	Svagt vidhäftande färska matrester	 Snabb 45°	Extratorkning Glanstorkning	Tidsoptimerad: Diskning 45° Mellansköljning Sköljglanssköljning 55°
Alla typer av diskgods	Kall sköljning, mellandiskning	 Fördiskning	Inga	Kall avsköljning Fördiskning
-	-	 / Easy Clean Maskinvård	Inga	Maskinvård 70°

Programval

Du kan beroende på typ av disk och typ av smuts välja ett passande program.

Hänvisningar för provningsanstalter

Provningsanstalter får hänvisningarna för jämförande provningar (t.ex. enligt EN60436).

Härvid handlar det om villkoren för genomförande av tester, dock inte om resultat eller förbrukningsvärden.

Förfrågan via e-post till:

dishwasher@test-appliances.com

Nödvändigt är typnummer (E-Nr.) och tillverkningsnummer (FD), som du finner på typskylten **[33]** på apparatluckan.

P+ Extrafunktioner

* Beroende på utrustningsvariant av din diskmaskin kan du välja olika extrafunktioner .

Spara tid (VarioSpeedPlus) *

Med funktionen "Spara tid" kan gångtiden beroende på valt diskprogram förkortas med ca 20% till 66%. För att få bästa disk- och torkresultat vid förkortad gångtid höjs vatten- och energiförbrukningen.

Halvfull maskin *

När du bara har en liten mängd disk (t.ex. glas, koppar, tallrikar), kan du slå på funktionen "Halvfull maskin". Därvid sparas vatten, energi och tid. Fyll på lite mindre mängd diskmedel i diskmedelsfacket än vad som rekommenderas för full maskin.

HygienPlus (HygienePlus) *

Med denna funktion höjs temperaturerna och förblir förhöjda under extra lång tid för att få en definierad desinficerande effekt. Kontinuerlig användning av denna funktion ger ökad hygienstatus. Idealisk är denna extrafunktion t.ex. för rengöring av skärbrädor eller nappflaskor.

Intensivzon *

Perfekt för blandat diskgoods. Man kan diska kraftigt nedsmutsade kastruller och pannor i underkorgen tillsammans med normalt nedsmutsad disk i överkorgen. Spoltrycket i underkorgen förstärks, vattentemperaturen höjs något.

Extratorkning *

Tack vare en förhöjd temperatur under sköljglanssköljningen och en längre torkningsfas kan även plastföremål torka bättre. Energiförbrukningen är lätt förhöjd.

Glanstorkning *

Genom ökning av vattenmängden under sköljningen och förlängning av torkningsfasen undviks fläckar och torkresultatet förbättras. Energiförbrukningen är lätt förhöjd. För funktionen glanstorkning rekommenderas sköljglans (även vid användning av kombinerade diskmedel).

Energy Save *

Med funktionen "Energy Save" kan vatten- och energiförbrukning sänkas. För bästa disk- och torkresultat förlängs gångtiden.



Använda apparaten

Programdata

Programdata (förbrukningsvärden) hittar du i den kortfattade bruksanvisningen. De avser normala förhållanden och inställd vattenhårdhet **H:04**. Olika faktorer som påverkar t.ex. vattentemperatur eller vattenledningstryck kan leda till avvikelser.

Ändra inställningar

Diskmaskinen är för din bekvämlighets skull i förväg inställd med bestämda inställningar. Du kan ändra fabriksinställningarna.

Så här ändrar du inställningarna:

1. Slå på PÅ-/AV-omkopplaren **[1]**.
2. Håll knappen **setup 3 sec.** intryckt i 3 sekunder.
I symbolfönstret **[12]** visas **H:0...** och **set**.
3. Tryck på **setup 3 sec.** för att komma till de olika inställningarna.
4. Gör inställningen med inställningsknapparna **+ - [7]**.
5. Håll knappen **setup 3 sec.** intryckt i 3 sekunder.

Inställningsvärdet är lagrat i diskmaskinen.

Tips: Om du ändrar flera inställningar bör du först genomföra alla ändringarna i tur och ordning. Håll sedan knappen **setup 3 sec.** intryckt i 3 sekunder. Då lagras alla inställningsvärdena i diskmaskinen.

Aquasensor *

* beroende på utrustningsvariant av din diskmaskin

Aquasensorn är en optisk mätanordning (ljusbarriär) som mäter diskvattnets grumlighet.

Aquasensorn aktiveras beroende på program. Om aquasensorn är aktiv kan "rent" diskvatten användas i nästa diskfas och vattenförbrukningen sänkas med 3-6 liter. Om vattnet däremot är smutsigare pumpas det bort och ersätts av rent vatten. I automatikprogrammen anpassas dessutom temperaturen och gångtiden till smutsighetsgrad.

Indikator för resterande tid

Om detta alternativ väljs visas återstående programtid i indikatorfönstret **[12]**.

* Efter programstart visas den återstående programtiden på golvet (endast vid inställning Timelight **5:0** ! och **5:02**).

Gångtiden bestäms under programmet beroende på vattentemperaturen och disk mängden såväl som graden av nedsmutsning och kan variera (beroende på valt program).

* beroende på utrustningsvariant av din diskmaskin

Sensorinställning

Programförloppet i auto-programmen optimeras med hjälp av sensorer. Sensorsystemet anpassar programstyrkan hos auto-programmen efter smutsmängden och typen av smuts. Du kan ställa in sensorernas känslighet i 3 steg.

Sensorinställning 5E:00: Den här inställningen är optimal för blandat diskgoods och stora smutsmängder, men sparar samtidigt energi och vatten.

Sensorinställning 5E:01: Den här inställningen anpassar programstyrkan redan vid små smutsmängder så att matrester tas bort effektivt. Energi- och vattenförbrukningen anpassas i motsvarande mån.

Sensoreinstellung 5E:02: Med den här inställningen anpassas programstyrkan till extra besvärliga förhållanden, till exempel kraftigt intorkade matrester. Vi rekommenderar den här inställningen också om du använder biologiska eller ekologiska diskmedel med mindre halter av verksamma ämnen. Energi- och vattenförbrukningen anpassas i motsvarande mån.

Extratorkning

Vid disk med sköljglans arbetar maskinen med högre temperatur och ger därmed ett bättre torkresultat (var försiktig med ömtåligt diskgoods!). Disktiden kan då bli något längre. Du kan koppla in extratorkningsfunktionen **d:01** eller stänga av den **d:00**.

Auto Power Off (Automatisk avstängning efter programmets slut)

För att spara energi stängs diskmaskinen av 1 minut efter programmets slut. Du kan ändra inställningen.

Följande inställningar är möjliga:

- **P:00:** Diskmaskinen stängs inte av automatiskt.
- **P:01:** Diskmaskinen stängs av efter 1 minut.
- **P:02:** Diskmaskinen stängs av efter 2 timmar.

Anvisning: Tänk på att den invändiga belysningen [20] är släckt vid inställningarna **P:01** och **P:02**. För att tända innerbelysningen måste du trycka på till-/från-kontakten .

EmotionLight (Invändig belysning) *

* beroende på vilken utrustningsvariant din diskmaskin har

EmotionLight [20] är den invändiga belysningen i diskmaskinen. Du kan tända den invändiga belysningen **E:01** eller släcka den **E:00**.

Anvisningar

- Allt efter hur AutoPowerOff är inställd är den invändiga belysningen tänd eller släckt.
- Tänk på att den invändiga belysningen, om den är tänd, släcks automatiskt efter 1 timme om luckan är öppen.

TimeLight (Optisk symbol under programkörningen) *

* beroende på vilken utrustningsvariant din diskmaskin har

Under programmets gång visas en optisk symbol (extra programinformation) på golvet under luckan. Om sockelluckan är framdragen eller vid förhöjd inbyggnad med jämnt avslutande möbelfront syns inte symbolen. Du kan koppla in **5:0** i eller stänga av **5:00** den optiska symbolen.

Infolight *

* beroende på vilken utrustningsvariant din diskmaskin har

Under programförloppet visas en ljuspunkt på golvet under maskinluckan. Öppna maskinluckan först när ljuspunkten på golvet inte längre syns. Om maskinluckan inte är ordentligt stängd blinkar ljuspunkten *. Vid inbyggnad i högskåp med jämnt avslutande möbelfront syns inte ljuspunkten. Du kan koppla in Infolight **1:0** i eller stänga av den **1:00**.

Ändra startprogram

För att driften ska bli miljövänlig är alltid programmet Eco 50° förinställt när maskinen startas. Du kan ändra inställningen "Startprogram". Med inställningen **5P:00** visas det senast valda programmet när maskinen startas.

Signalljudstyrka

Programmets slut indikeras akustiskt med en summerton. Du kan reglera signalljudstyrkan från **5L:00** till **5L:03**. Om du störs av signalen vid programmets slut kan du ställa in värdet **5L:00** (signalton av).

Tangentljudstyrka

När du använder diskmaskinen hörs en signalton varje gång du trycker på en knapp. Du kan reglera signalljudstyrkan från **6L:00** till **6L:03**. Om du störs av signalen kan du ställa in värdet **6L:00** (knappton av).

Fabriksinställning

Du kan ställa tillbaka alla inställningar på fabriksinställning.

Slå på enheten

1. Öppna vattenkranen helt.
2. Slå på PÅ-/AV-omkopplaren [1]. För miljövänlig drift är programmet Eco 50° förinställt varje gång maskinen startas. Detta program förblir valt om ingen annan programknapp [2] trycks in.
3. Tryck på START-knappen [1]. Programförloppet startar.

Anvisning:

Av ekologiska skäl är programmet Eco 50° förinställt varje gång apparaten startas. Detta skonar miljön och inte minst din plånbok.

Programmet Eco 50° är ett synnerligen miljövänligt program. Det är "standardprogrammet" enligt EU-förordningen 1016/2010, som beskriver standardrengöringscykeln för rengöring av normalt smutsat diskgodts och den kombinerade energi- och vattenförbrukningen för rengöring av denna typ av diskgodts på mest effektiva sätt.

Välja starttid *

* beroende på vilken utrustningsvariant din diskmaskin har

Du kan flytta fram programstarten upp till 24 timmar.

Så här ställer du in starttiden:

1. Slå på PÅ-/AV-omkopplaren [1].
2. Tryck på Tidsförval [8] - eller +. Symbolfönstret [12] visar 00h:00m.
3. Tryck upprepade gånger på knappen Välja starttid [8] - eller + tills önskad tid visas.
4. Tryck på START-knappen [1]. Välja starttid är aktiverat.
5. Du kan ta bort tidsförvalet genom att trycka flera gånger på [8] - eller + tills symbolfönstret visar [12] 00h:00m.

Programslut

Programmet har slutförts när symbolfönstret [12] isar 00h:00m. Dessutom tillkännages programmets slut med en akustisk summerton, om signalljudstyrkan är inkopplad.

* Programmets slut visas på golvet - om TimeLight (optisk symbol) är inkopplad och synlig.

* beroende på utrustningsvariant av din diskmaskin

Slå av enheten

Kort tid efter programslut:

1. Slå av PÅ-/AV-omkopplaren [1].
2. Stäng vattenkranen (gäller ej för maskiner med Aqua-Stop).
3. Ta ut disken när den svalnat.

Anvisning: Låt apparaten kylas av något efter programslut innan du öppnar den. På så vis undviker du att ånga kommer ut och på lång sikt förorskar skador på snickerierna.





Avbryta program

Obs!

Genom expansion (övertryck) kan maskinens lucka gå upp och/eller vatten komma ut! Om maskinens lucka öppnats vid varmvattenanslutning eller uppvärmd maskin, låt alltid först maskinens lucka stå på glänt några minuter och stäng den därefter.

1. Slå av PÅ-/AV-omkopplaren [1]. Ljusindikatorerna slocknar. Programmet ligger kvar i minnet.
2. För att fortsätta programmet, slå på PÅ-/AV-omkopplaren [1].

Avbryta program (Reset)

1. Öppna luckan.
2. Tryck på START-knappen  i ca 3 sekunder.
I symbolfönstret  visas värdet **00h:00m**.
3. Stäng luckan. Programförloppet tar cirka 1 minut.
I symbolfönstret  visas värdet **00h:00m**.
4. Öppna luckan.
5. Slå av PÅ-/AV-omkopplaren .
6. Stäng luckan.

Programbyte

Efter att ha tryckt på START-knappen  är det inte möjligt att byta program. Ett programbyte är endast möjligt via Avbryta program (Reset).



Rengöring och underhåll

Med en regelbunden kontroll och underhåll av din apparat minskar risken för fel. Detta spar tid och energi.

Diskmaskinens allmäntillstånd

* Din diskmaskins innerutrymme är i stort sett självrengörande. För att avlägsna avlagringar förändrar din diskmaskin regelbundet automatiskt programförloppet (till exempel ökning av disktemperaturen). Detta leder till högre förbrukningsvärden i detta programförlopp.

* beroende på vilken utrustningsvariant din diskmaskin har

Om du ändå hittar avlagringar i diskmaskinens innerutrymme, avlägsna dessa avlagringar så här:

1. Fyll diskmedelsfacket  med diskmedel.
2. Välj programmet med den högsta temperaturen.
3. Starta programmet utan disk.



Varning

Risk för ohälsa på grund av klorhaltiga diskmedel!

Använd alltid diskmedel utan klor.

Anvisningar

- För rengöring av maskinen, använd endast rengöringsmedel speciellt anpassade för detta ändamål.
- Torka regelbundet av lucktätningarna med en fuktig trasa och lite diskmedel. På så sätt förblir lucktätningen ren och hygienisk.
- Låt luckan stå på glänt vid längre stilleståndstider. Därigenom kan ingen oangenäm lukt bildas.
- Rengör aldrig diskmaskinen med ångrengöring. Tillverkaren ansvarar inte för följskador.
- Torka regelbundet av diskmaskinens front och manöverpanelen med en fuktig trasa och lite diskmedel.
- Undvik svampar med sträv yta och skavande rengöringsmedel. Dessa repar ytan.
- Undvik trasor i svampmaterial på diskmaskiner med front i rostfritt stål eller skölj dem flera gånger noggrant före första användning. Detta förhindrar korrosion.

Maskinvård *

Maskinvård är i kombination med vanliga medel för maskinvård det det lämpliga programmet för vård av din diskmaskin. Avlagringar, som t.ex. fett och kalk, kan leda till störningar i din diskmaskin. För att undvika störningar och reducera luktbildning rekommenderar vi att diskmaskinen rengörs regelbundet.

* Så snart indikatorn för maskinvård lyser på manöverpanelen eller rekommendation ges på frontdisplayindikatorn bör maskinvård genomföras **utan disk**. När du har genomfört maskinvården släcks indikatorn på manöverpanelen.



Om din diskmaskin inte har någon minnesfunktion, följ bruksanvisningarna på medlet för maskinvård.

Anvisningar

- Avläsna grovt smuts inne i maskinen med en fuktig trasa.
- Genomför programmet tillsammans med ett medel för maskinvård utan disk.
- Använd ett speciellt medel för maskinvård och inget diskmedel.
- Beakta säkerhetsanvisningarna och bruksanvisningarna på förpackningarna till medlet för maskinvård.
- * Efter tre diskningar släcks indikatorn på manöverpanelen automatiskt även om du inte har genomfört maskinvården.

* beroende på utrustningsvariant av din diskmaskin

Specialsalt och sköljglans

Fyll på specialsalt och/eller sköljglans så snart påfyllningsindikatorerna i manöverpanelen  och  lyser.

Filter

Filtren [27] fångar upp grova föroreningar i diskvattnet så att de inte kommer in i pumpen. Dessa föroreningar kan ibland täppa till filtren.

Filtersystemet består av

- en grovfilter
- en flat finfilter
- en mikrofilter

1. Kontrollera efter varje diskning att inga föremål finns kvar i filtren.
2. Vrid loss filtercylindern enligt bilden och ta ut filtersystemet.

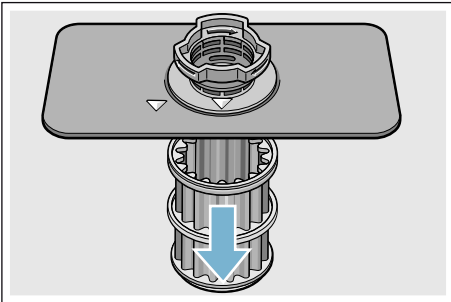
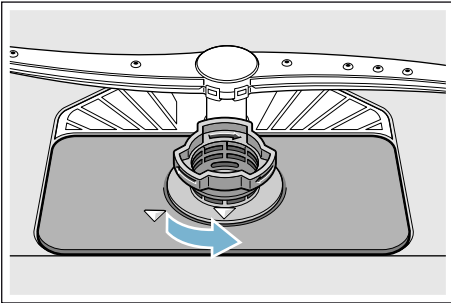

3. Avlägsna eventuella rester och rengör silarna under rinnande vatten.
4. Sätt tillbaka filtersystemet i omvänd ordning och se till att pilmarkeringarna efteråt står mitt emot varandra efter stängning.

Spolarmar

Kalk och föroreningar från diskvattnet kan blockera spolarmarnas [23] och [25] munstycken och lagren.

1. Kontrollera att spolarmarnas munstycken inte är igensatta.
2. Skruva loss övre spolarmen [23] (1) och dra av den nedåt (2).
3. Dra av den undre spolarmen [25] uppåt.

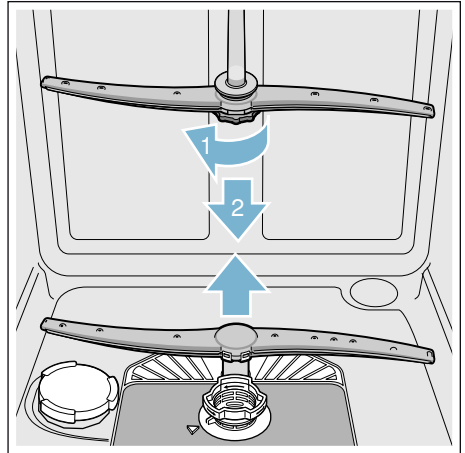

4. Rengör spolarmarna under rinnande vatten.
5. Sätt tillbaka eller skruva fast spolarmarna.

Fel, vad göra?

Av erfarenhet vet vi att du själv kan åtgärda många fel som uppstår vid daglig användning. Tack vare detta behöver du inte vänta på att felet ska åtgärdas. I följande översikt hittar du möjliga orsaker till fel samt hjälpsamma råd om hur felet ska avhjälpas.

Anvisning: Om apparaten under diskningens gång av oklara skäl skulle stanna eller inte starta, utför först funktionen Avbryta program (Reset) → "Använda apparaten" på sidan 35.

Varning

Reparationer som inte utförts på ett sakkunnigt sätt eller med andra än originalreservdelar kan orsaka betydande skada och innebära fara för användaren!

Låt alltid fackfolk utföra reparationer. Om något behöver bytas ut, använd alltid originalreservdelar.

Avloppspump

Grova matrester eller främmande föremål som filtren inte lyckat stoppa kan blockera avloppspumpen. Diskvattnet står sedan över filtren.

Varning

Risk för skärsår!

Vassa och spetsiga föremål eller glasskärvor kan blockera avloppspumpen. Avlägsna alltid främmande föremål försiktigt.

Så rengör du avloppspumpen:

1. Koppla bort diskmaskinen från elnätet.
2. Ta ut över- [22] och underkorgen [29].
3. Montera bort silen [27].
4. Ös ut vattnet, ta ev. en svamp till hjälp.
5. Lossa pumplocket (såsom avbildat) med hjälp av en sked. Fatta om pumplocket i öglan och lyft det snett inåt (1). Ta bort hela locket.

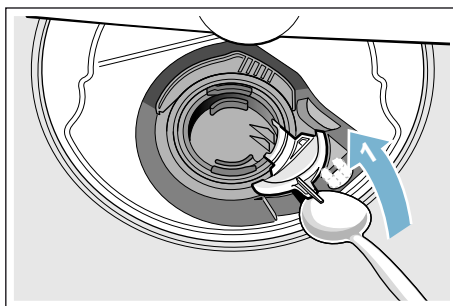

6. Kontrollera om det finns främmande föremål i vinghjulet och avlägsna dem i förekommande fall.
7. Sätt pumplocket i sitt ursprungliga läge (2) och snäpp fast det genom att trycka nedåt (3).

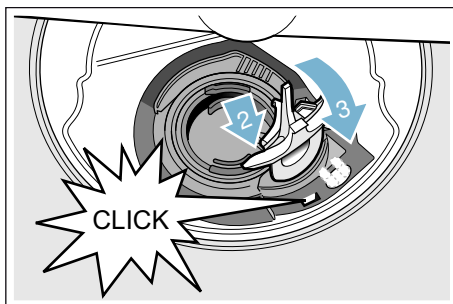

8. Bygg in filtren.
9. Sätt tillbaka korgarna.

Felsökningstabell

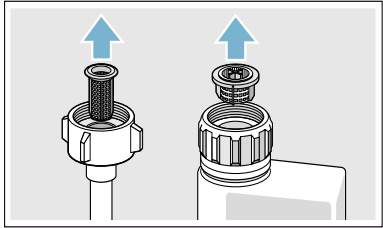
Fel	Orsak	Åtgärd
Indikatorn "Kontrollera vattentillförseln" lyser.	Tilloppsslangen är vikt.	Dra tilloppsslangen så att den inte viks.
	Vattenkranen är stängd.	Öppna vattenkranen.
	Vattenkranen har fastnat eller är igenkalkad.	Öppna vattenkranen. Vattenflödet måste vid öppen vattentillförsel vara minst 10 l/min.
	Silen vid vatteninloppet är igensatt.	Stäng av maskinen och dra ut stickkontakten ur vägguttaget. Stäng vattenkranen. Skruva av vattenanslutningen.
		 <p>Rengör silen i tilloppsslangen. Skruva tillbaka vattenanslutningen. Kontrollera tätheten. Återställ strömförsörjningen. Starta maskinen.</p>
Felkoden E:07 tänds.	Insugningsöppningen (på maskinens högra insida) är täckt av diskgoods.	Placera diskgodset så att insugningsöppningen är fri.
Felkoden E:12 tänds.	Värmeelementet är igenkalkat eller nedsmutsat.	Rengör maskinen med rengöringsmedel avsett för diskmaskiner eller avkalka maskinen. Använd diskmaskinen med avhårdare och kontrollera inställningen. → "Avhårdare/Specialsalt" på sidan 19
Felkoden E:14 tänds.	Vattenskyddssystemet har aktiverats.	Stäng vattenkranen. Kontakta kundtjänsten och uppge felkoden.
Felkoden E:15 tänds.		
Felkoden E:16 tänds.	Ständigt vattentillopp.	
Felkoden E:22 tänds.	Silarna [27] är nedsmutsade eller igensatta.	Rengör silarna. → "Filter" på sidan 41

* allt efter diskmaskinens utrustningsvariant

sv Fel, vad göra?

Fel	Orsak	Åtgärd
Felkoden E:24 tänds.	Avloppsslangen är igensatt eller vikt.	Dra slangen så att den inte vikts, ta eventuellt bort rester.
	Vattenlåsanslutningen är fortfarande stängd.	Kontrollera vattenlåsanslutningen och öppna den vid behov.
	Avloppspumpens lock sitter löst.	Snäpp fast locket ordentligt. → "Avloppspump" på sidan 42
Felkoden E:25 tänds.	Avloppspumpen är blockerad, eller avloppspumpens lock har inte snäppt fast.	Rengör pumpen och snäpp fast locket rätt. → "Avloppspump" på sidan 42
Felkoden E:27 tänds.	För låg nätspänning.	Inget maskinfel, kontrollera nätspänningen och elinstallationen.
En annan felkod visas i sifferindikatorn. (E:01 till E:30)	Förmodligen har ett tekniskt fel uppstått.	Stäng av maskinen med PÅ/AV-omkopplaren [1] . Starta om maskinen efter en kort stund. Om problemet återkommer måste du stänga vattenkranen och ta ut stickkontakten. Kontakta kundtjänsten och uppgiv felkoden.
I sifferindikatorn [12] visas L eller H .*	Inget fel!	Se TurboSpeed 20 min i kapitlet "Programöversikt".*
Hemmanätverket upprättas inte.	WLAN är inte aktivt på routern.	Kontrollera routerns trådlösa nätverksanslutning.
WLAN-symbolen blinkar.	Det finns ingen uppkoppling mot hemmanätverket.	Aktivera det trådlösa nätverket på routern.
Det går inte att köra Home Connect korrekt.	Eventuella felinställningar eller ett tekniskt fel.	Följ den medföljande Home Connect-dokumentationen och supportuppgifterna.
Energihanteraren ansluts inte till byggnadsautomationssystemets energihanterare.*	Det finns ingen förbindelse till byggnadsautomationssystemets energimanager.	Följ bruksanvisningen från tillverkaren av byggnadsautomationssystemets energimanager.
Påfyllningsindikatorn för salt [4] och/eller sköljglans [3] tänds.	Sköljglans saknas.	Fyll på sköljglans.
	Salt saknas.	Fyll på specialsalt.
	Sensorn identifierar inte salttablettorna.	Använd ett annat specialsalt.

* allt efter diskmaskinens utrustningsvariant

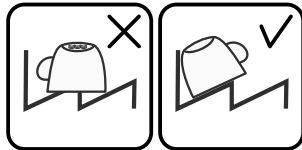
Fel	Orsak	Åtgärd
Påfyllningsindikatorn för salt 4 och/eller sköljglans 3 tänds inte.	Påfyllningsindikatorn är avstängd.	Aktivering/avaktivering (se kapitlet "Avhårdare/specialsalt" → <i>Sidan 19</i> eller "Sköljglans").
	Det finns ännu tillräckligt med specialsalt/sköljglans.	Kontrollera påfyllningsindikatorn och fyllnadsnivåerna.
Maskinvårdsindikatorn tänds.*	Maskinvård rekommenderas.	Genomför maskinvården utan disk med ett speciellt maskinvårdsmedel. Efter 3 diskar släcks indikatorn automatiskt utan att maskinvården har genomförts.
Vatten finns kvar i maskinen efter programmets slut.	Silssystemet eller området under silarna 27 är igensatt.	Rengör silarna och området under silarna.
	Programmet har ännu inte avslutats.	Invänta programmets slut eller genomför Reset.
Diskgodset är inte torrt.	Ingen eller för litet sköljglans i behållaren.	Fyll på sköljglans.
	Du har valt ett program utan torkning.	Välj ett program med torkning. → "Programöversikt" på <i>sidan 32</i>
	Vatten ansamlas i fördjupningar på diskgodset och bestick.	Tänk på snedställningen när du sätter in diskgodset, placera om möjligt sådant diskgodset lutande.
		
	Det använda kombinerade diskmedlet har dålig torkeffekt.	Använd ett annat kombinerat diskmedel med bättre torkeffekt. Om du använder extra sköljglans ökar torkeffekten.
	Extratorkning för att öka torkningen har inte aktiverats.	Aktivera extratorkning. → "Använda apparaten" på <i>sidan 35</i>
	Diskgodset togs ut för tidigt, eller torkningen var ännu inte avslutad.	Invänta programmets slut, eller ta ut diskgodset först 30 minuter efter programmets slut.
	Det använda eko-sköljglansmedlet har begränsad torkeffekt.	Använd märkessköljglans. Ekologiska produkter kan ha begränsad effektivitet.
Diskgodset av plast blir inte torrt.	Speciella egenskaper hos plast.	Plast har lägre värmelagringsförmåga och torkar därför sämre.

* allt efter diskmaskinens utrustningsvariant

sv Fel, vad göra?

Fel	Orsak	Åtgärd
Besticken blir inte torra.	Besticken är ogynnsamt placerade i bestickkorgen.	Skilj om möjligt besticken åt, undvik kontaktpunkter.
	Besticken är ogynnsamt placerade i besticklådan.	Placera besticken rätt och skilj dem åt om det är möjligt.
Maskinens innerväggar är våta efter diskningen.	Inget maskinfel.	På grund av torkningsprincipen "kondensationstorkning" är vattendroppar i behållaren fysikaliskt betingade och önskvärda. Luftfuktigheten kondenserar på diskmaskinens innerväggar, rinner bort och pumpas ut.
Matrester på diskgodset.	Diskgodset står för tätt, diskkorgen överfull.	Placera diskgodset så att det finns tillräckligt med fritt utrymme och så att vattenstrålarna kan nå diskgodset. Undvik kontaktpunkter.
	Spolarmsrotationen är förhindrad.	Placera diskgodset så att spolarmarnas rotation inte hindras.
	Spolarmsmunstyckena är igensatta.	Rengör spolarmsmunstyckena. → "Rengöring och skötsel" på sidan 39
	Silarna [27] är smutsiga.	Rengör silarna. → "Rengöring och skötsel" på sidan 39
	Silarna [27] är felaktigt insatta och/eller har inte snäppt fast.	Sätt in silarna rätt och snäpp fast dem.
	Du har valt ett för svagt diskprogram.	Välj ett starkare diskprogram. Höj sensorernas känslighet.
	Diskgodset sköljdes av alltför noga före diskningen, därför har sensorsystemet valt ett svagt programförlopp. Besvärlig smuts går delvis inte att få bort.	Skölj inte diskgodset före diskningen. Avlägsna bara grova matrester. Höj sensorernas känslighet. Programrekommendation Eco 50° eller Intensiv.
	Höga smala kärl sköljs inte tillräckligt i maskinens hörnområden.	Ställ inte höga smala kärl för snett och inte i hörnområdena.
Matrester på diskgodset vid pausfunktion. *	Överkorgen [22] är inte inställd på samma höjd på höger och vänster sida.	Ställ in överkorgen på samma höjd med spakarna på sidorna.
	Diskgodset har lagts in för sent.	Avbryt diskprogrammet bara i inledningsskedet för att lägga in mer diskods.

* allt efter diskmaskinens utrustningsvariant

Fel	Orsak	Åtgärd
Diskmedelsrester	Locket till diskmedelsfacket [31] är blockerat av diskgoods, därför öppnas inte locket helt.	Diskgoods får inte stå över uppfångningsskålen för disktabletter [24]. Det kan blockera locket till diskmedelsfacket så att det inte öppnas fullständigt. → "Övre diskorg" på sidan 23 Placera inte diskgoods eller doftgivare i uppfångningsskålen för disktabletter.
	Locket till diskmedelsfacket [31] blockeras av en disktablett.	Du måste sätta in disktablettens på tvären och inte på högkant.
	Disktabletter har använts i snabb- eller kortprogrammet. Diskmedlets upplösningstid uppnås inte med det valda kortprogrammet.	Disktablettens upplösningstid är för lång för ett snabb- eller kortprogram. Använd diskmedelpulver eller ett starkare program.
	Vid längre lagringstid minskar diskeffekten och upplösningförmågan, eller också har diskmedlet klumpat sig kraftigt.	Byt diskmedel.
Vattenfläckar på plastföremål.	Att det bildas droppar på plastytan är oundvikligt av fysikaliska orsaker. Efter torkningen syns vattenfläckar.	Använd ett starkare program (med vattenbyte). Tänk på snedställningen vid placeringen. Använd sköljglans. Höj eventuellt avhärtningsinställningen.
Avtorkningsbara eller vattenlösliga beläggningar i behållaren eller på luckan.	Ämnen i diskmedlet avlagras. Dessa beläggningar går för det mesta inte att avlägsna kemiskt (maskinrengöringsmedel etc.).	Byt diskmedelsmärke. Rengör maskinen mekaniskt.
	Om det finns "vit beläggning" på behållarens botten har avhärtningsystemet ställts in på ett gränsvärde.	Höj avhärtningsinställningen och byt eventuellt diskmedel.
	Saltbehållarens lock [26] är inte stängt.	Stäng saltbehållarens lock ordentligt.
	Gäller bara glas: Begynnande glaspest kan bara torkas bort skenbart.	Se "Skador på glas och porslin" → Sidan 23.

* allt efter diskmaskinens utrustningsvariant

sv Fel, vad göra?

Fel	Orsak	Åtgärd
Vita beläggningar som är svåra att ta bort på diskgodset, behållaren eller luckan.	Ämnen i diskmedlet avlagras. Dessa beläggningar går för det mesta inte att avlägsna kemiskt (maskinrengöringsmedel etc.).	Byt diskmedelsmärke. Rengör maskinen mekaniskt.
	Hårdhetsområdet är felinställt, eller vattenhårdenheten är högre än 50 °dH (8,9 mmol/l).	Ställ in avhärdaaren enligt bruksanvisningen eller fyll på salt.
	3-i-1-diskmedel eller ekologiska diskmedel är inte tillräckligt effektiva.	Ställ in avhärdaaren enligt bruksanvisningen eller använd separata medel (märkesdiskmedel, salt, sköljglans).
	Underdosering av diskmedlet.	Höj diskmedelsdoseringen eller byt diskmedel.
	Du har valt ett för svagt diskprogram.	Välj ett starkare diskprogram.
Te- eller läppstiftsfläckar på diskgodset.	För låg disktemperatur.	Välj ett program med högre disktemperatur.
	För litet diskmedel eller olämpligt diskmedel.	Fyll på lämpligt diskmedel med rätt dosering.
	Diskgodset sköljdes av alltför noga före diskningen, därför har sensorsystemet valt ett svagt programförlopp. Besvärlig smuts går delvis inte att få bort.	Skölj inte diskgodset före diskningen. Avlägsna bara grova matrester. Höj sensorernas känslighet. Programrekommendation Eco 50°
Färgade (blå, gula, bruna) beläggningar som är svåra eller omöjliga att ta bort i maskinen eller på diskgoods av rostfritt stål.	Beläggning av ämnen i grönsaker (t.ex. från kål, selleri, potatis, nudlar etc.) eller i kranvattnet (t.ex. mangan).	Går delvis att ta bort med maskinrengöringsmedel eller med mekanisk rengöring. Beläggningarna är inte farliga för hälsan.
	Beläggning av metalliska beståndsdelar på diskgoods av silver eller aluminium.	Går delvis att ta bort med maskinrengöringsmedel eller med mekanisk rengöring.
Färgade (gula, orange, bruna) avlagringar som går lätt att ta bort i innerutrymmet (framför allt i bottenområdet).	Beläggning av ämnen i matrester och i kranvattnet (kalk), "tvålartad".	Kontrollera avhärdaingssystemets funktion (fyll på specialsalt) eller aktivera avhärdaingen om kombinerade diskmedel (disktabletter) används.
Missfärgning av plastdetaljer inuti maskinen.	Plastdetaljer inuti diskmaskinen kan missfärgas under diskmaskinens livstid.	Missfärgningar är normala och påverkar inte diskmaskinens funktion.

* allt efter diskmaskinens utrustningsvariant

Fel	Orsak	Åtgärd
Missfärgning av plastdetaljer.	För låg disktemperatur.	Välj ett program med högre disktemperatur.
	Diskgodset sköljdes av alltför noga före diskningen, därför har sensorsystemet valt ett svagt programförlopp. Besvärlig smuts går delvis inte att få bort.	Skölj inte diskgodset före diskningen. Avlägsna bara grova matrester. Höj sensorernas känslighet. Programrekommendation Eco 50°
Ränder som går att ta bort på glas, glas med metalliskt utseende och bestick.	För mycket sköljglans.	Ställ in sköljglansmängden på ett lägre läge.
	Ingen sköljglans påfylld, eller för låg inställning.	Fyll på sköljglans och kontrollera doseringen (läge 4–5 rekommenderas).
	Diskmedelsrest i programavsnittet Sköljglanssköljning. Locket till diskmedelsfacket blockeras av diskgoods (locket öppnas inte helt).	Locket till diskmedelsfacket får inte blockeras av diskgoods. Placera inte diskgoods eller doftgivare i uppfångningsskålen för disktabletter.
	Diskgodset sköljdes av alltför noga före diskningen, därför har sensorsystemet valt ett svagt programförlopp. Besvärlig smuts går delvis inte att få bort.	Skölj inte diskgodset före diskningen. Avlägsna bara grova matrester. Höj sensorernas känslighet. Programrekommendation Eco 50°
Begynnande eller redan befintlig irreversibel (icke omvändbar) glasgrumling.	Glaset är inte maskindisksäkra, bara maskindiskbara.	Använd diskmaskinsäkra glas. Undvik lång ångfas (tid efter diskningens slut). Använd ett diskprogram med lägre temperatur. Ställ in avhärningssystemet så att det motsvarar vattnets hårdhet (vid behov ett lägre läge). Använd diskmedel med glasskyddskomponent.

* allt efter diskmaskinens utrustningsvariant

sv Fel, vad göra?

Fel	Orsak	Åtgärd
Rostfläckar på besticken.	Besticken är inte tillräckligt rostbeständiga. Knivblad drabbas ofta starkare.	Använd rostbeständiga bestick.
	Bestick rostar också om redan rostiga föremål diskas samtidigt (kastrullhandtag, skadade diskorgar etc.).	Diska inga rostiga föremål.
	Salthalten i diskvattnet är för hög eftersom locket till saltbehållaren inte har vridits åt ordentligt, eller också har salt spillts ut vid saltpåfyllningen.	Stäng locket till saltbehållaren ordentligt eller ta bort utspillt salt.
Det går inte att starta eller manövrera diskmaskinen.	Funktionsbortfall.	Koppla bort maskinen från elnätet; ta ut stickkontakten eller koppla bort säkringen. Vänta minst 5 sekunder och anslut sedan maskinen till elnätet.
	Programuppdateringen installeras. *	Vänta tills installationen har slutförts.
Maskinen startar inte.	Trasig säkring i elskåpet.	Kontrollera säkringen.
	Nätkabeln är inte insatt i eluttaget.	Kontrollera att nätkabeln är ordentligt fastsatt på maskinens baksida och i eluttaget. Kontrollera att eluttaget fungerar.
	Maskinluckan är inte korrekt stängd.	Stäng luckan.
	Pausfunktionen är aktiv. *	Tryck på Start-knappen [11] .
Programmet startar automatiskt.	Programmets slut har inte inväntats.	Genomför en återställning.
Luckan går bara att öppna med svårighet.	Barnspärren är på.	Slå av barnspärren.
Luckan går inte att stänga.	Lucklåset har slagit om.	Stäng luckan med förhöjd kraftinsats.
	Luckan går inte att stänga på grund av uppställningen.	Kontrollera maskinens uppställning. Luckor eller påbyggnadsdelar får inte stöta emot något när de stängs.
Det går inte att stänga locket till diskmedelsfacket.	Diskmedelsfacket eller lockstyrningen är blockerade av fastklibbade diskmedelsrester.	Avlägsna diskmedelsresterna.

* allt efter diskmaskinens utrustningsvariant

Fel	Orsak	Åtgärd
Diskmedelsrester i diskmedelsfacket [31] eller i uppfångningsskålen för disktabletter [24].	Spolarmarna är blockerade av diskgoods, därför sköljs inte diskmedlet ut.	Se till att spolarmarna kan rotera fritt.
	Diskmedelsfacket var fuktigt när diskmedel fylldes på.	Fyll på diskmedel bara om diskmedelsfacket är torrt.
Maskinen stannar i programmet eller programmet avbryts.	Luckan är inte helt stängd.	Stäng luckan.
	Placera inte diskgoods eller doftgivare i uppfångningsskålen för disktabletter. Överkorgen trycker mot luckans insida och hindrar en säker luckstängning.	Kontrollera om den bakre väggen har blivit intryckt av t.ex. ett eluttag eller ej demonterade slanghållare.
	Ström- och/eller vattentillförseln avbruten.	Återställ ström- och/eller vattentillförseln.
Stötljud från påfyllningsventilerna.	Beror på byggnadens installationer, inget maskinfel. Påverkar inte maskinens funktion.	Kan inte åtgärdas.
Stötljud eller slamrande ljud.	Spolarmen slår i diskgodset, diskgodset är inte rätt placerat.	Placera diskgodset så att spolarmarna inte slår i diskgodset.
	Om det bara finns litet diskgoods i maskinen träffar vattenstrålarna diskmaskinens behållare direkt.	Fyll på mer diskgoods eller fördela diskgodset jämnare i maskinen.
	Lätt diskgoods rör sig vid diskningen.	Placera lätt diskgoods så att det står stadigt.
Ovanligt mycket lödder.	Handdiskmedel i behållaren för sköljglans.	Fyll omgående behållaren för sköljglans med sköljglans.
	Sköljglans har spillts ut.	Avlägsna sköljglansen med en trasa.

* allt efter diskmaskinens utrustningsvariant

Kundtjänst

Vänd dig till din kundtjänst om du inte lyckas åtgärda felet. Vi hittar alltid en lämplig lösning, också för att undvika onödiga besök av servicetekniker. Kontaktuppgifter för närmaste kundtjänstställe hittar du på baksidan av denna bruksanvisning eller i bifogade förteckning över kundtjänstställen. När du ringer ber vi dig uppgive produktnumret (E-nr. = 1) och tillverkningsnumret (FD = 2). De finns på typskylten  på maskinens lucka.

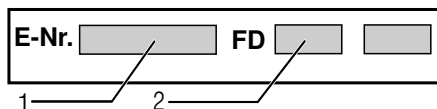

Lita på tillverkarens kompetens.

Kontakta oss. Då kan du vara säker på att reparationen utförs av utbildade servicetekniker som har tillgång till originalreservdelar för din hushållsapparat.

Tänk på att kundtjänstpersonalen aldrig ber dig uppgive ditt Home Connect-lösenord.

Installation och anslutning

För att säkra en användning i vederbörlig ordning måste diskmaskinen anslutas på rätt sätt (av en fackman). Data för tillopp och avlopp samt de elektriska anslutningsvärdena måste motsvara de krävda kriterierna som de är nedskrivna i följande avsnitt och i monteringsanvisningen.

Vid installationen, tänk på att utföra arbetsstegen i rätt ordning:

1. Kontroll vid leveransen
2. Placering
3. Avloppsanslutning
4. Dricksvattenanslutning
5. Elektrisk anslutning.

Leveransomfattning

Har du anmärkningar, kontakta återförsäljaren där du köpt apparaten eller vår kundtjänst.

- Diskmaskin
- Bruksanvisning
- Monteringsanvisning
- Kortfattad bruksanvisning*
- Garanti*
- Monteringsmaterial
- Ångskydd*
- Gummiskydd*
- Nätkabel

* beroende på utrustningsvariant av din diskmaskin

Säkerhetsanvisningar

Beakta säkerhetsanvisningarna under → "Vid installation" på sidan 6.

Leverans

Din diskmaskin har genomgått en noggrann funktionskontroll på fabriken. Därifrån återstår små vattenfläckar. De försvinner efter första diskningen.

Tekniska data

- **Vikt:**
Maximalt 60 kg.
- **Spänning:**
220–240 V, 50 Hz eller 60 Hz.
- **Anslutningsvärde:**
2000 - 2400 W.
- **Säkring:**
10/16 A (UK 13 A).
- **Effektförbrukning:**
Avstängt tillstånd (Po) 0,50 W.
Ej avstängt tillstånd (standby) (PI) 0,50 W.
Uppkopplad
standbydrift 2,00 W.
Längd, ej avstängt tillstånd (TI) 0 min.
Längd, uppkopplad standbydrift 2 min.
Enligt förordningar (EU) nr 1016/2010, 1059/2010, 1275/2008 och 801/2013.
Extrafunktioner och inställningar kan höja effektförbrukningen och tidsuppgifterna.
- **Vattentryck:**
minst 0,05 MPa (0,5 bar), maximalt 1 MPa (10 bar).
Vid högre vattentryck:
Koppla en tryckreduceringsventil framför apparaten.
- **Vattentillförsel:**
Minimum 10 liter/minut.
- **Vattentemperatur:**
Kallvatten.
Vid varmvatten:
Maximal temperatur 60 °C.
- **Kapacitet:**
12–15 kuvert (beroende på utrustningsvariant av din diskmaskin)

Uppställning

Nödvändiga inbyggnadsmått framgår av monteringsanvisningen. Ställ apparaten vågrätt med hjälp av de ställbara fötterna. Se till att den står stadigt.

- Underbyggnads- och integrerade apparater som senare uppställs som fristående apparater, måste säkras så att de inte kan tippa, t.ex. genom att man skruvar fast dem i väggen eller genom att man bygger in dem under en genomgående arbetsskiva, som är fastskruvad i angränsande skåp.
- Apparaten kan utan vidare byggas in mellan trä- och plastväggar i en bänkrad.

Avloppsanslutning

1. Se monteringsanvisningen för nödvändiga arbetssteg. Montera i förekommande fall vattenlås med avloppsmuff.
2. Anslut avloppsslangen med hjälp av bifogade delar till vattenlåsets avloppsmuff.
Se till att avloppsslangen inte viks, kläms, förändras eller trasslar in sig och att inget täcklock i avloppet förhindrar avloppsvattnet från att rinna ut!

Dricksvattenanslutning

1. Anslut dricksvattenanslutningen till vattenkranen enligt monteringsanvisningen med hjälp av bifogade delar.
Se till att dricksvattenanslutningen inte viks, kläms eller trasslar in sig.
2. När man byter ut apparaten måste man alltid använda en ny vattentiloppsslang.

Vattentryck:

minst 0,05 MPa (0,5 bar), maximalt 1 MPa (10 bar).

Vid högre vattentryck:

Koppla en tryckreduceringsventil framför apparaten.

Vattentillförsel:

Minimum 10 liter/minut.

Vattentemperatur:

Kallvatten.

Vid varmvatten:

Maximal temperatur 60 °C.

Varmvattenanslutning *

* beroende på utrustningsvariant av din diskmaskin

Diskmaskinen kan anslutas till kall- eller varmvatten upp till max. 60 °C.

Varmvattenanslutning rekommenderas vid tillgång till energimässigt fördelaktig varmvattenberedning och lämplig installation, t.ex. en solvärmeanläggning med cirkulationsledning. Därigenom sparas energi och tid. Med inställningen "Varmvatten" kan du anpassa diskmaskinen optimalt för användning med varmvatten. Då rekommenderas en vattentemperatur (temperaturen på det inkommande vattnet) på minst 40 °C och högst 60 °C. Varmvattenanslutning rekommenderas inte om vattnet bereds i en elektrisk varmvattenberedare.



Så här ändrar du inställningen

Varmvatten:

1. Slå på PÅ-/AV-omkopplaren
2. Håll knappen **setup 3 sec.** intryckt i 3 sekunder.
I symbolfönstret visas värdet **H:0...** och **set.**
3. Tryck flera gånger på **setup 3 sec.** tills det fabriksinställda värdet **R:00** visas i symbolfönstret .
4. Gör inställningen med inställningsknapparna **+ -** .
5. Håll knappen **setup 3 sec.** intryckt i 3 sekunder.

Inställningsvärdet är lagrat i diskmaskinen.

Elektrisk anslutning

- Apparaten får endast anslutas till växelström från 220 V till 240 V och 50 Hz eller 60 Hz via ett jordat vägguttag installerat enligt gällande föreskrifter. Se typskylten  beträffande erforderlig säkring.
- Vägguttaget måste finnas nära apparaten och vara lätt tillgängligt även efter inbyggnaden. När stickkontakten inte är lätt tillgängligt efter inbyggnaden, måste det för att uppfylla tillämpliga säkerhetsföreskrifter finnas en allpolig brytare med minst 3 mm kontaktöppning.
- Ändringar i anslutningen får endast utföras av fackmän.
- En förlängning av nätanslutningskabeln får endast köpas via kundtjänst.
- Vid användning av jordfelsbrytare får endast sådana med tecknet  användas. Endast dessa jordfelsbrytare uppfyller gällande föreskrifter.
- Apparaten är utrustad med ett vattensäkerhetssystem. Observera att detta **endast** fungerar vid ansluten strömförsörjning.

Demontering







Beakta även här ordningen av arbetsstegen:

1. Avskilj apparaten från elnätet.
2. Stäng vattenkranen.
3. Lossa avlopps- och dricksvattenanslutningen.
4. Lossa fastsättningskruvarna till möbeldelarna.
5. Demontera sockeln om sådan finns.
6. Dra ut apparaten och dra därvid försiktigt med slangen.

Transport

Töm diskmaskinen och säkra lösa delar.

Maskinen måste tömmas på följande sätt:

1. Öppna vattenkranen.
2. Öppna luckan.
3. Slå på PÅ-/AV-omkopplaren .
4. Välj programmet med den högsta temperaturen.
I symbolfönstret  visas den beräknade programtiden.
5. Tryck på START-knappen .
6. Stäng luckan.
Programförloppet startar.
7. Öppna luckan efter cirka 4 minuter.
8. Håll START-knappen  intryckt i cirka 3 sekunder.
I symbolfönstret  visas värdet **00h:0** im.
9. Stäng luckan.
10. Öppna luckan efter cirka 1 minut.
I symbolfönstret  visas värdet **00h:00** m.
11. Slå av PÅ-/AV-omkopplaren .
12. Stäng vattenkranen, lossa tillloppslangen och låt vattnet rinna ut.

Anvisning: Transportera endast diskmaskinen upprätt så att inget restvatten kan komma in i maskinens styrutrustning och leda till felaktigt programförlopp.

Frostsäkerhet

Om apparaten står i ett utrymme där det finns risk för frost (t.ex. i en sommarstuga), måste apparaten tömmas helt och hållet (se Transport).

Rätt till ändringar förbehålles.

Utöver vanliga åtaganden enligt köpeavtalet och utöver vår apparatgaranti ersätter vi enligt följande villkor:

1. Uppstår vattenskada till följd av fel i AquaStop systemet, ersätter vi skadorna för privata brukare. För att garantera vattensäkerheten måste diskmaskinen anslutas till elnätet.
2. Detta ansvarslöfte gäller under maskinens hela livslängd.
3. En förutsättning för att löftet ska gälla är att maskin med AquaStop är rätt installerad och ansluten i enlighet med vår anvisning. Detta innefattar även fackmässigt installerad AquaStop-förlängning (originaltillbehör). Vårt löfte gäller inte vid defekta tilloppsledningar eller felaktig armatur fram till AquaStop-anslutningen vid vattenkranen.
4. Maskiner med AquaStop behöver i princip inte övervakas under gång och vattenkranen behöver inte stängas efter fullbordad diskning. Vattenkranen behöver endast stängas inför längre bortovaro, t.ex. en flera veckor lång semester.

 Reparationsuppdrag och råd vid fel

S 0771 11 22 77 local rate

Olika länders kontaktuppgifter hittar du i bifogad förteckning över Serviceställen.

Robert Bosch Hausgeräte GmbH

Carl-Wery-Straße 34

81739 München

Germany

www.bosch-home.com



9001398310
(9807) 642 MW