



BOSCH

Register your
new device on
MyBosch now and
get free benefits:
**[bosch-home.com/
welcome](https://bosch-home.com/welcome)**



Mosogatógép

SM...
SB...

hu Használati utasítás

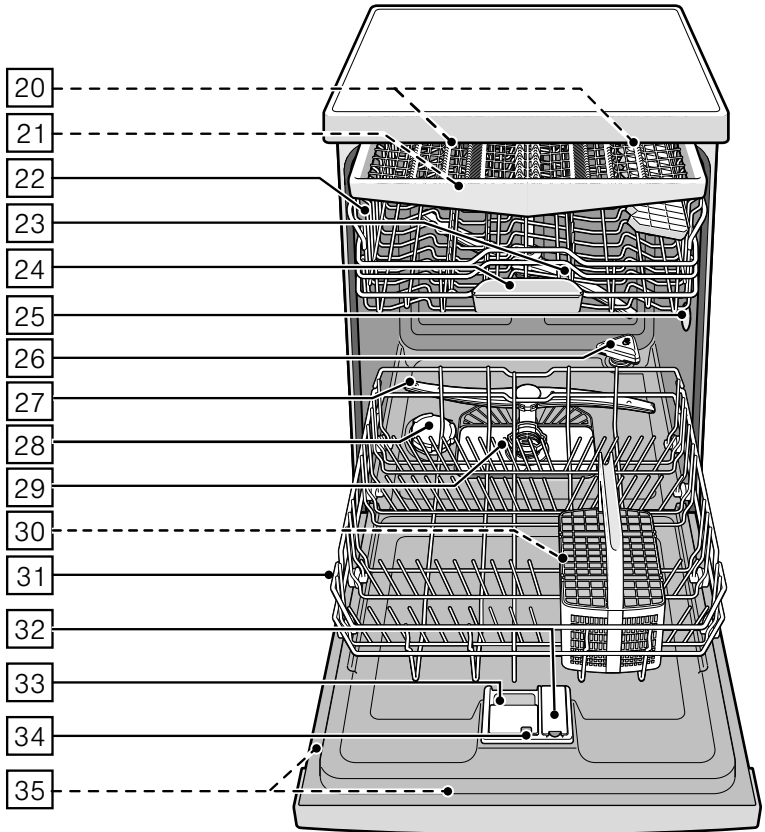
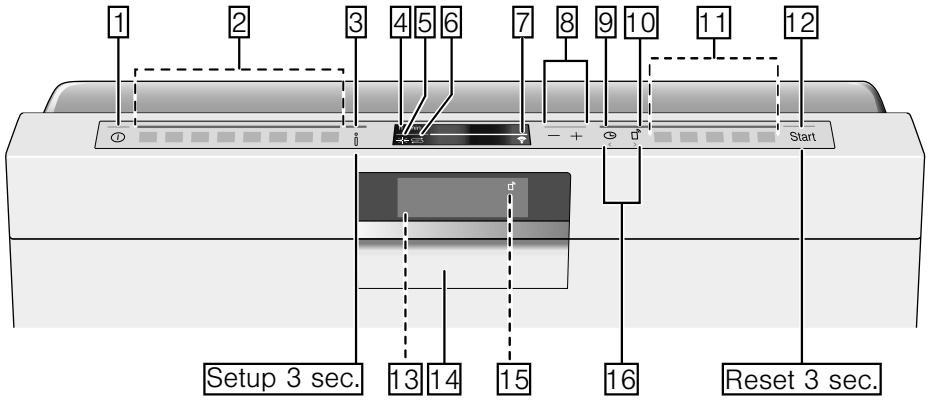

Tartalomjegyzék

	Rendeltetésszerű használat 5		Vízlágyító berendezés / speciális só 23
	Biztonsági információk 5		Vízkeménység-táblázat 23
	Mielőtt a készüléket használatba veszi 5		A vízlágyító rendszer beállítása 23
	Amikor a gép megérkezik. 5		Speciális só használata. 24
	A szerelés során. 6		Só-pótlanyagokat tartalmazó mosogatószer 24
	Mindennapi használat esetén 7		Vízlágyítás kikapcsolása 24
	Előforduló sérülések esetén 7		Öblítőszer 25
	Az ártalmatlanítás során 8		Az öblítőszer mennyiségének beállítása. 25
	Ajtóreteszelés 9		Öblítőszer-utántöltésjelző kikapcsolása 26
	Környezetvédelem 11		Edény 26
	Csomagolás 11		Nem alkalmas 26
	Elhasznált készülékek. 11		Üveg- és edénykárok. 26
	A készülék megismerése 11		Edények behelyezése 27
	Automatikus ajtónyitás 11		Felső edénykosár 27
	Kezelőfelület 11		Alsó edénykosár 28
	A gép belső tere. 12		Evőeszköz-kosár 28
	Info gomb 12		Evőeszköztartó fiók 28
	Pontos idő beállítása 12		Etazser 29
	Első üzembe helyezés 13		Lehajtható tűskék 30
	Beállítások 14		Kis eszközök tartói 30
	Home Connect 17		Késtartó. 30
	Az alkalmazás beüzemelése. 17		Tepsi-szórófej 30
	A Home Connect beállítása 17		Edények kiszedése 31
	Wi-Fi 17		Kosármagasság állítása 31
	Hálózati bejelentkezés 18		Mosogatószer. 33
	Kapcsolódás az alkalmazáshoz 18		Tisztítószert betöltése 34
	Távindító gomb. 19		Kombinált mosogatószer. 35
	A Wi-Fi nincs kapcsolatban a Home Connect szerverrel 20		Programáttekintés 36
	Az energiamenedzser beüzemelése 20		Programkiválasztás 37
	Az energiamenedzser bekapcsolása 21		Útmutatások vizsgálointézetek számára. 37
	Az energiamenedzser kikapcsolása. 21		
	Szoftverfrissítés. 22		
	Távdiagnosztika 22		
	Megfelelőségi nyilatkozat 22		

P+ Kiegészítő funkciók 38

Időmegtakarítás (VarioSpeed Plus)	38
Féltöltet	38
HigiéniaPlus (HygienePlus)	38
Intenzív zóna	38
Extra szárítás	38
Fényes szárítás	38
Energiatakarékos	38

A készülék kezelése 39

Programadatok	39
Nyissa ki az ajtót	39
Beállítások módosítása	39
Aquasensor	39
Zeolit-szárítás	39
Időkijelzés	40
Érzékelő beállítás	40
Extra szárítás	41
Eco-előrejelzés	41
Auto Power Off	41
Emotion Light	41
Előlapki kijelző	42
Timelight	42
Infolight	42
Kezdőprogram módosítása	42
Hangjelzés erőssége	42
Gomb hangerő	42
Gyerekszár	42
Üdvözlés	43
Gyári beállítás	43
A készülék bekapcsolása	43
Időválasztás	43
Program vége	43
A készülék kikapcsolása	44
Program megszakítása	44
A program megszakítása	44
Programváltás	44

Tisztítás és karbantartás 45

A mosogatógép teljes állapota	45
Gépápolás	46
Speciális só és öblítőszer	46
Szűrők	47
Szórókarok	48

Mi a teendő zavar esetén? 48

Zavarjelzés	49
Szennyvízszivattyú	49
Hibatáblázat	50

Vevőszolgálat 61

Felállítás és csatlakoztatás ... 61

A csomagolás tartalma	61
Biztonsági információk	62
Szállítás	62
Műszaki adatok	62
Elhelyezés	62
Szennyvízcsatlakozó	63
Ivóvíz csatlakozó	63
Melegvíz-csatlakoztatás	63
Villamos csatlakoztatás	64
Szétszerelés	64
Szállítás	64
Fagyvédelem (A készülék kiürítése)	64



Rendeltetésszerű használat

- Ez a készülék magánháztartásokban való használatra és otthoni környezethez készült.
- A mosogatógépet csak a háztartásban, a megadott célra, háztartási edények elmosogatására használja.
- Ezt a mosogatógépet legfeljebb 2500 méter tengerszint feletti magasságig való alkalmazásra tervezték.



Biztonsági információk

Ezt a készüléket 8 év feletti gyerekek és csökkent fizikai, érzékszervi vagy szellemi képességű, ill. tapasztalatlan személyek csak a biztonságukért felelős személy felügyelete mellett használhatják, illetve akkor, ha megtanulták a készülék biztonságos használatát és megértették az ebből eredő veszélyeket.

Soha ne engedjen gyerekeket a készülékkel játszani. A tisztítást és a felhasználói karbantartást nem végezhetik gyerekek, kivéve ha 8 évnél idősebbek és felügyelet mellett vannak.

8 évnél fiatalabb gyerekeket ne engedjen a készülék és a csatlakozóvezeték közelébe.

Mielőtt a készüléket használatba veszi

Figyelmesen olvassa végig a használati és szerelési utasítást! Fontos tanácsokat kap a készülék beszerelésére, használatára és karbantartására vonatkozóan.

Minden dokumentumot őrizzen meg a későbbi használatához vagy a későbbi tulajdonos számára.

A használati utasítást ingyenesen letöltheti honlapunkról. A honlap címét ennek a használati utasításnak a hátsó borítóján találja.

Amikor a gép megérkezik

1. Ellenőrizze a csomagolást és a mosogatógépet az esetleges szállítási sérülések tekintetében. Ne vegyen üzembe sérült gépet, hanem forduljon a szállítóhoz.
2. Kérjük, hogy a csomagolást ártalmatlanítsa szabályszerűen végezze.
3. Ne engedje, hogy a gyermekek a csomagolással és annak egyes részeivel játszanak. A hajtogatott dobozok és a fóliák miatt fulladásveszély áll fenn.

A szerelés során

- Vegye figyelembe, hogy a mosogatógép hátoldala telepítés után nem férhető hozzá szabadon (érintésvédelem a forró felület miatt).
- A felállítást és a csatlakoztatást a telepítési és szerelési útmutató szerint végezze el.
- Beszerelés közben a mosogatógép ne legyen rácsatlakoztatva az áramhálózatra.
- Biztosítsa, hogy a helyi elektromos hálózat védővezetékrendszere előírás szerint legyen beszerelve.
- A villamos bekötési feltételeknek meg kell egyezniük a mosogatógép típusábráján [35] megadott adatokkal.
- Ha a készülék hálózati csatlakozóvezetéke meghibásodott, specifikus csatlakozóvezetékre kell kicserélni.
A veszélyek elkerülésére ezt csak a vevőszolgálattól szabad beszerezni.
- Ha a mosogatógépet magas szekrénybe kell beépíteni, akkor szabályszerűen kell rögzíteni.
- Ha a mosogatógép más háztartási készülékek alá vagy fölé kerül beépítésre, be kell tartani a mosogatógéppel kombinálva történő beépítésre vonatkozó információkat, amelyek a mindenkori készülék szerelési útmutatójában található.
- Vegye továbbá figyelembe a mosogatógép szerelési útmutatóit is, hogy garantálja az összes készülék biztonságos működését.
- Ha nem állnak rendelkezésre információk, vagy a szerelési útmutató nem tartalmaz megfelelő útmutatásokat, e készülékek gyártójához kell fordulnia annak biztosítása érdekében, hogy a mosogatógépet be lehessen építeni ezen készülékek fölé vagy alá.
- Ha nem tudja megszerezni a gyártó információit, nem szabad beépíteni a mosogatógépet ezen készülékek fölé vagy alá.
- Az alsó szerelésű vagy integrálható gépet csak végigmenő munkalap alá szerelje be, ami a szomszédos szekrényekkel össze van csavarozva, hogy a szükséges stabilitást biztosítsa.

- A készüléket soha ne szerelje fel hőforrások (fűtőtest, hőtároló, kályha vagy más, hőt termelő készülékek) közelébe, és ne építse be főzőlap alá.
- Vegye figyelembe, hogy hőforrások közelében (például fűtőberendezés/melegvízvezeték) vagy a készülék forró részeinél a mosogatógép hálózati csatlakozóvezetékének a szigetelése megolvadhat. A mosogatógép hálózati csatlakozóvezetéke soha ne érintkezzen hőforrásokkal vagy a készülék forró részeivel.
- A gép elhelyezése után a csatlakozó aljzat legyen szabadon hozzáférhető.
→ *"Villamos csatlakoztatás" a(z) 64. Oldalon*
- Néhány modellnél: A vízcsatlakozón levő műanyag burkolat elektromos szelepet tartalmaz. A vízbevezető tömlőben elektromos csatlakozóvezetékek vannak. Ne vágja át a vízbevezető tömlőt. A műanyag burkolatot ne merítse bele vízbe.

Mindennapi használat esetén

Tartsa be a mosogatószeres és öblítőszeres csomagolásain található biztonsági és használati útmutatásokat.

Ügyeljen rá, hogy a biztonsági előírásokat akkor is betartsák, ha Ön a készüléket a Home Connect alkalmazással kezeli, és közben látótávolságon kívül van. Vegye figyelembe az alkalmazásban megjelenő útmutatásokat is.

Előforduló sérülések esetén

- Javításokat és beavatkozásokat csak szakemberek végezhetnek. Ehhez a készüléket le kell választani az áramhálózatról. Húzza ki a hálózati dugót, vagy kapcsolja ki a biztosítót. Zárja el a vízcsapot.
- A sérülések, különösen a kezelőlap sérülései (repedések, lyukak, kitört gombok) vagy az ajtó működésének meghibásodása esetén nem szabad tovább üzemeltetni a készüléket. Húzza ki a hálózati dugót, vagy kapcsolja ki a biztosítót. Zárja el a vízcsapot, hívja fel a vevőszolgálatot.

Az ártalmatlanítás során

1. A kiszolgált gépet azonnal tegye használhatatlanná a későbbi balesetek elkerülése érdekében.
2. A készüléket adja át szabályszerű ártalmatlanításra.

Figyelmeztetés **Sérülésveszély!**

- A mosogatógépet csak rövid időre hagyja kinyitva a be- és kipakoláshoz, hogy elkerülje a sérüléseket (pl. megbotlás).
- Az éles hegyű késeket és más konyhai eszközöket az evőeszközkosárban* [30] hegyével lefelé, vagy a késtartóban*, ill. az evőeszköz-fiókban* [21] vízszintesen kell elrendezni.
- Ne üljön és ne álljon rá a kinyitott ajtóra.
- A szabadon álló készülékeknél ügyeljen arra, hogy a kosarak ne legyenek túlterhelve. Emiatt ugyanis felbillenhet a gép.

- Ha készülék nem falfülkében áll, és így egyik oldalfala hozzáférhető, akkor az ajtó vasalási területét biztonsági okból oldalról be kell burkolni (balesetveszély). A burkolat speciális tartozékként a vevőszolgálatnál, vagy szaküzletben kapható.
- * mosogatógépének felszerelési változatától függően

Figyelmeztetés **Robbanás miatti veszély!**

- Ne tegyen oldószert a mosogatótérbe. Robbanásveszély áll fenn.
- Ha erősen maró lúgos vagy erősen savas mosogatószereket használ, különösen a kereskedelmi vagy az ipari szektorból (pl. gépápolás), ne helyezzen alumíniumból készült tárgyakat a mosogatógépbe. Robbanásveszély áll fenn.

Figyelmeztetés **Forrázásveszély!**

A program futása közben az ajtót csak óvatosan nyissa ki. Fennáll a veszélye annak, hogy víz spriccel ki a gépből.

Figyelmeztetés **Gyermekeket fenyegető veszélyek!!**

- Ha van, akkor használja a gyerekszárát.
- Ne engedje meg gyermekeknek, hogy játsszanak a készülékkel, vagy kezeljék azt.
- Tartsa távol a gyermekeket a mosogató- és öblítőszer-től. Ezek kimaródásokat okozhatnak a szájbán, torokban és a szemben, vagy fulladáshoz vezethetnek.
- Tartsa távol a gyermekeket a kinyitott mosogatógéptől. Olyan apró részek lehetnek a mosogatóban, amelyeket kisgyermekek lenyelhetnek, és a gép belsejében lévő víz nem ivóvíz; tisztítószerek maradványai lehetnek benne.
- Ügyeljen rá, hogy a gyermekek ne nyúljanak bele a tablettafelfogó táliba [24]. A kis ujjak beszorulhatnak a résekbe.
- Magasra beépített készülék esetén az ajtó kinyitásakor és becsukásakor ügyeljen arra, hogy a gyermekek ne szoruljanak vagy nyomódjanak be a készülék ajtaja és az alatta levő szekrényajtó közé.

- A gyermekek bezáródhatnak a készülékbe (fulladásveszély) vagy más veszélyhelyzetbe kerülhetnek!
Az elhasznált készülékeknél ezért: húzza ki a hálózati csatlakozódugót, vágja le a hálózati kábelt, majd távolítsa el. Tegye működésképtelenné az ajtózárat úgy, hogy az ajtót ne lehessen többé becsukni.

Gyerekszár (ajtóreteszelés) *

A gyerekszár (ajtóreteszelés) megvédi a gyermekeket a mosogatógép által okozott lehetséges veszélyektől.

Figyelmeztetés **Fulladásveszély!**

A gyermekek bezárhatják magukat a mosogatógépbe és megfulladhatnak. Mindig teljesen csukja be a készülék ajtaját, ha otthagyja a mosogatógépet.

Így kapcsolhatja be a gyermekzárát (ajtóreteszelést):

1. Húzza maga felé a gyermekzár fülét (1).
 2. Zárja be az ajtót (2).
- A gyermekzár be van kapcsolva.

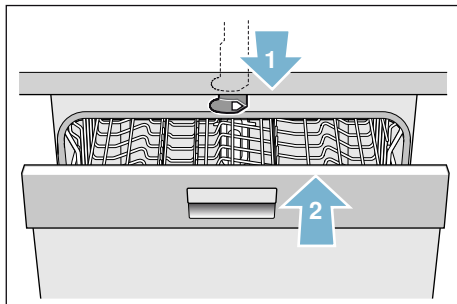

Így nyithatja ki az ajtót bekapcsolt gyermekzáránál (ajtóreteszelésnél):

1. Nyomja jobbra a gyermekzár fülét (1).
2. Nyissa ki az ajtót (2).

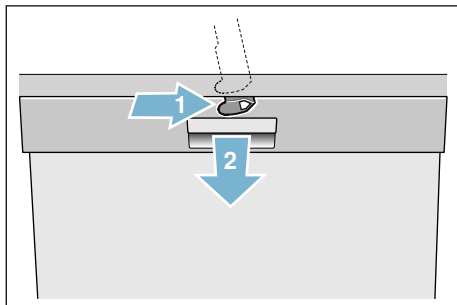

Így kapcsolhatja ki a gyermekzárát (ajtóreteszelést):

1. Nyomja jobbra a gyermekzár fülét (1).
 2. Tolja hátrafelé a gyermekzár fülét (2).
- A gyermekzár ki van kapcsolva.

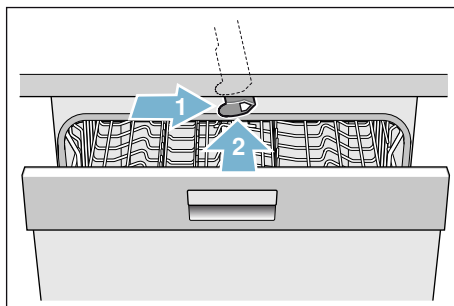

* mosogatógépének felszereltségi változatától függően



Környezetvédelem

Az új gépek csomagolása, és az elhasznált régi gépek értékes nyersanyagokat és újrahasznosítható anyagokat tartalmaznak.

Kérjük, hogy az egyes alkatrészeket fajtánként szétválogatva ártalmatlanítsa.

A jelenleg érvényes hulladék-mentesítési lehetőségekről tájékozódjon a szakkereskedőnél vagy az illetékes települési közigazgatásnál vagy önkormányzatnál.

Csomagolás

A készülék összes műanyag részét nemzetközi, szabványos rövidítés jelzi (pl. >PS< polisztirol). Így a készülék ártalmatlanításakor fajtánként könnyen szét lehet válogatni a műanyag hulladékokat.

Kérjük, vegye figyelembe a „Kiszállításnál” c. fejezetet → 5. oldal

Elhasznált készülékek

Kérjük, vegye figyelembe a „Ártalmatlanítás” c. fejezetet → 8. oldal .



A készülék a 2012/19/EG, az elektromos és elektronikus használt készülékekről szóló (waste electrical and electronic equipment – WEEE) európai irányelveknek megfelelően van jelölve. Az irányelv keretét szab a használt készülékek egész Európai Unióban érvényes visszavételének és hasznosításának.



A készülék megismerése

A kezelőpanel és a gép belső terének ábrái elöl, a borítón láthatók. A szöveg az egyes pozíciókra hivatkozást tartalmaz.

Automatikus ajtónyitás

A fogantyú nélküli nyitás lehetővé tételéhez a készülék automatikus ajtónyitóval van felszerelve. Nyomja meg fent középen az ajtót, és a készülék magától kinyílik.

Kezelőfelület

- 1 Be/Ki kapcsoló
- 2 Programgombok **
- 3 Info gomb 
- 4 Kijelzőablak fent
- 5 Öblítőszer utántöltés kijelző
- 6 Só utántöltés kijelző
- 7 WLAN kijelző
- 8 Beállító gombok
- 9 Időválasztás
- 10 Távindító gomb
- 11 Kiegészítő funkciók/programgombok **
- 12 START gomb
- 13 Előlapki kijelző *
- 14 Ajtónyitó
- 15 Távoli indítás kijelző *
- 16 < > gomb

* mosogatógépének felszereltségi változatától függően

** Szám mosogatógépének felszereltségi változatától függően





A gép belső tere

-  Belső világítás *
-  Evőeszköztartó fiók *
-  Felső edénykosár
-  Felső szűrőkar
-  Tabletta-felfogó tál
-  Szívónyílás
-  Kifúvónyílás (zeolit-tartály)
-  Alsó szűrőkar
-  Speciális só tartálya
-  Szűrők
-  Evőeszköz-kosár *
-  Alsó edénykosár
-  Tartály az öblítőhöz
-  Tisztítókamra
-  Záróretesz a tisztítókamrához
-  Típustábla

* mosogatógépének felszereltségi változatától függően

Info gomb











Az Info gombbal  kiegészítő programinformációkat jeleníthet meg a kijelzőn.

1. Nyomja meg az Info gombot  .
2. Nyomja meg a programgombot. A választott programra vonatkozó információk a kijelzőablakban fent  jelennek meg.
3. Kilépéshez nyomja meg az Info gombot  .

Pontos idő beállítása

Első üzembe helyezésnél a pontos idő 12:00 óránál indul.

Így állítsa be a pontos időt:

1. Nyissa ki az ajtót.
2. Kapcsolja be a BE/KI kapcsolót .
3. 3 másodpercig nyomja az Info gombot  , amíg a kijelzőablakban fent  megjelenik a következő szöveg:
Lapozás < >
Beállítás: - +
Kilépés: Setup 3 sec.
4. Nyomja meg annyiszor a > gombot , hogy a kijelzőablakban fent  a „Pontos idő beállítása” jelenjen meg.
5. A +- beállító gombbal  végezze el a beállítást. Ha hosszabb ideig nyomja a +- beállító gombokat , 10 perces lépésekben váltakoznak a beállítási értékek.
6. Nyomja meg az Info gombot   3 másodpercig.

A beállított értéket a készülék tárolja.

Utasítás: Ha a készülék hosszabb ideig nem kapott áramot, a pontos idő 12:00 óránál indul. Állítsa be a pontos időt.

Első üzembe helyezés

A mosogatógép első bekapcsolásakor közvetlenül az első üzembe helyezés beállításaihoz jut.

Utasítás: Amennyiben az első üzembe helyezésnél a Home Connect módot választja, a további beállításokat mosogatógépe alkalmazásán keresztül végezze.

Ehhez tekintse meg a Home Connect alkalmazáshoz mellékelt dokumentációt.

A kijelzőablakban fent  manuális kiválasztásnál a következő szöveg jelenik meg:





Lapozás: < >

Beállítás: - +

Kilépés: Setup 3 mp.

Az alábbi táblázatban fel vannak sorolva az első üzembe helyezéshez szükséges beállítások.

Az értékek módosítása:

1. Nyomja meg annyiszor a >  gombot, hogy a kijelzőn a kívánt beállítás jelenjen meg. A + -  beállítógombokkal módosítsa a beállítást.
2. Nyomja meg az Info gombot   3 másodpercig.

A beállított értéket a készülék tárolja.











Első üzembe helyezés beállításai	Gyári beállítás	Info szöveg;  info gomb lenyomásával
Nyelv/Language	Deutsch	A nyelv kiválasztása.
Első üzembe helyezés	Manuális/Home Connect	Manuális/Home Connect.
Időformátum	24 h	12 h vagy 24 h.
Pontos idő beállítása	12:00	Az aktuális idő beállítása.
Vízkeménység	°dH 13 - 16 közepes	Hozzáigazítás a helyi vízkeménységhez. Multitab tablettá esetén a 0 - 6 fokozatot kell választani.
Öblítőszer-adagolás	5. fokozat	Az öblítő mennyisége hatással van a szárításra. Multitab tablettá használata esetén a 0. fokozatot válassza.
Vízcsatlakozó *	Hideg víz	Csatlakoztatás meleg vízre (40-60°C) vagy hideg vízre (<40°C) lehetséges.

* mosogatógépének felszereltségi változatától függően

Beállítások

Az Ön dolgának megkönnyítésére a mosogatógép meghatározott előbeállításokkal rendelkezik. Ezt a gyári beállítást Ön azonban akár módosíthatja is.

Az értékek módosítása:

1. Nyissa ki az ajtót.
2. Kapcsolja be a BE/KI kapcsolót .
3. Nyomja 3 másodpercig az Info gombot          

Alapbeállítás	Gyári beállítás	Info szöveg; i info gomb lenyomásával
Érzékelő beállítás	Standard	A szennyeződés-felismerés beállítása az optimális tisztítási eredményért.
Extra szárítás	Ki	Jobb szárítás, poharakhoz és műanyag részekhez.
Vízcsatlakozó *	Hideg víz	Csatlakoztatás meleg vízre (40-60 °C) vagy hideg vízre (<40 °C) lehetséges.
Eco-előrejelzés	Ki	A víz- és energiafogyasztás ábrázolása.
Auto Power Off	Egy perc után	A készülék automatikus kikapcsolása befejezett mosogatóprogram után.
Emotion Light	be	A belső tér világítása.
Emotion Light 1	4. fokozat	A belső tér világítás fényerejének beállítása.
Emotion Light 2	Mosogatógépének felszereltségi változatától függően	A belső tér világítás színének beállítása.
Emotion Light 3	be	Zavarok optikai jelzése.
Előlapki kijelző *	be	Az előlapki kijelző kiválasztható.
Timelight *	be	A program futása közben a készülék státusz információkat vetít a padlóra.
Infolight *	be	Egy folyamatban lévő mosogatás jelzésére a készülék fényt vetít ki.
Kezdőprogram	Eco 50°	Bekapcsolás után megjelenik az utoljára választott program.
Jelzés hangerő *	2. fokozat	A jelzés hangereje program végén.
Gomb hangerő	2. fokozat	Hangerő a gombok kezelésekor.
Gyerekszár *	Ki	A bekapcsolt gyerekszár megnehezíti az ajtó nyitását.
Wi-Fi	Be/ki	A vezeték nélküli hálózati kapcsolat be-/kikapcsolása.
Hálózati bejelentkezés	Manuális/automatikus	Ellen. a WPS funkciót a routeren. Nincs WPS funkció: Manuális WPS funkció: automatikus
Kapcsolódás az apphoz	Indítás: +	Kapcsolat kialakítása a háztartási készülék és a mobil végkészülék között.
Energiamenedzser *	Kapcsolódás: +	A háztartási készülék és a házi rendszer energiamenedzsere közötti kapcsolat létesítése.
Eco szárítás *	be	Automatikus ajtónyitás a program végén.

* mosogatógépének felszereltségi változatától függően

Alapbeállítás	Gyári beállítás	Info szöveg; i info gomb lenyomásával
Üdvözlés	be	A készülék bekapcsolásakor megjelenő márkalogó kikapcsolható.
Gyári beállítás	Visszaállítás	Visszaállítás a gyári beállításra.

* mosogatógépének felszereltségi változatától függően

Utasítások

- A „Hálózati bejelentkezés” menüpont csak akkor elérhető, ha a Wi-Fi be van kapcsolva.
- A „Kapcsolódás az apphoz” menüpont csak akkor elérhető, ha már létrehozta a kapcsolatot az otthoni hálózattal.
- Az „Energiamenedzser” * menüpont csak akkor elérhető, ha már létrehozta a kapcsolatot az otthoni hálózattal, és a készülék össze van kapcsolva az alkalmazással.

Home Connect

A Home Connect funkció rendelkezésre állása attól függ, hogy az Ön országában rendelkezésre állnak-e a Home Connect szolgáltatások. A Home Connect szolgáltatások nem minden országban állnak rendelkezésre. Ezzel kapcsolatos további információkat a www.home-connect.com cím alatt talál.

Ez a mosogatógép Wi-Fi-képes, és egy mobil eszköz segítségével távvezérelhető.

Utasítás: Wi-Fi a Wi-Fi Alliance bejegyzett védjegye.

Ha nem kapcsolja össze a mosogatógépet az otthoni hálózattal, akkor a mosogatógépet továbbra is kezelheti manuálisan a nyomógombokkal.

Az alkalmazás beüzemelése







Ahhoz, hogy a készüléket a Home Connect alkalmazással lehessen kezelni, mobil eszközén telepítve kell lennie a Home Connect alkalmazásnak.

Ehhez tekintse meg a Home Connect alkalmazáshoz mellékelt dokumentációt.

A beállítások elvégzéséhez kövesse az alkalmazás által megadott lépéseket.

A Home Connect beállítása

Mosogatógépet beállíthatja a távindító gombbal  [10], vagy járjon el a következőképpen:

1. Nyissa ki az ajtót.
2. Kapcsolja be a BE/KI kapcsolót  [1].
3. 3 másodpercig nyomja az Info gombot  [3], amíg a kijelzőablakban fent  [4] megjelenik a következő szöveg:
Lapozás: < >
Beállítás: - +
Kilépés: Setup 3 mp.
4. Nyomja meg annyiszor a >  [16] gombot, hogy a kijelzőablakban fent  [4] a kívánt beállítás jelenjen meg.
5. A + -  [8] beállítógombokkal végezze el a beállítást.
6. Nyomja meg az Info gombot  [3] 3 másodpercig.

A beállított értéket a készülék tárolja.

Wi-Fi

A Wi-Fi menüben a vezeték nélküli hálózati kapcsolatot a „be” ponttal be-, a „ki” ponttal kikapcsolhatja.



Utasítások

- Ha a Wi-Fi „ki” beállítást választotta, akkor nem elérhető a „Hálózati bejelentkezés” és „Kapcsolódás az apphoz” beállítás.
- A készülék távvezérléséhez stabil vezeték nélküli hálózati kapcsolat szükséges.

Hálózati bejelentkezés

A „Hálózati bejelentkezés” menüpont csak akkor elérhető, ha a Wi-Fi-t aktiválta.

A Hálózati bejelentkezés menüben az „Autom./WPS” vagy a „Manuális” pontot választhatja, hogy a mosogatógépet összekapcsolja az otthoni hálózatával.

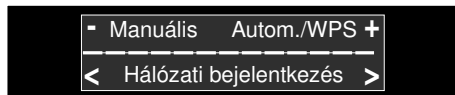

Automatikus: Az otthoni hálózattal való kapcsolat a routere WPS funkcióján keresztül jön létre.

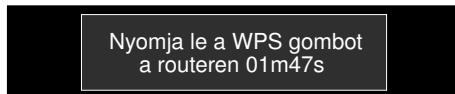

Manuális: Kapcsolódjon mobil eszközével a Home Connect hálózatra. Ebben az esetben a hálózati beállításokat a Home Connect alkalmazás segítségével manuálisan kell megadni, hogy létrejöjjön a kapcsolat az otthoni hálózatával.

Sikeres csatlakoztatás után a kijelzőablakban fent [4] a következő szöveg jelenik meg:

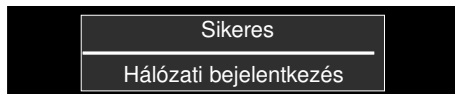

Ehhez tekintse meg a Home Connect alkalmazáshoz mellékelt dokumentációt.

Kapcsolódás az alkalmazáshoz

A „Kapcsolódás az apphoz” menüpont csak akkor elérhető, ha már létrehozta a kapcsolatot az otthoni hálózattal.

A „Kapcsolódás az apphoz” beállításnál megtörténik a mosogatógép, az alkalmazás és az Ön felhasználói fiókjának az összerendelése.

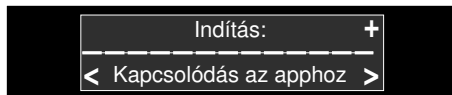

Sikeres csatlakoztatás után a kijelzőablakban fent [4] a következő szöveg jelenik meg:

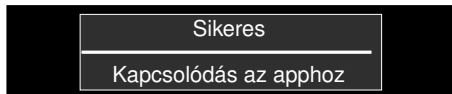

Ehhez tekintse meg a Home Connect alkalmazáshoz mellékelt dokumentációt.

Adatvédelmi útmutató

Amikor először csatlakoztatja Home Connect mosogatógépét egy internethez kapcsolódó WLAN-hálózathoz, akkor Home Connect mosogatógépe a következő adatkategóriákat továbbítja a Home Connect szervernek (első regisztráció):

- Egyértelmű készülékazonosító (részei: készülékkulcsok, illetve a beépített Wi-Fi kommunikációs modul MAC-címe).
- A Wi-Fi kommunikációs modul biztonsági tanúsítványa (a kapcsolat informatikai biztonságáért).
- Mosogatógépének aktuális szoftver- és hardververziója.
- Egy esetleges korábbi, gyári beállításokra való visszaállítás állapota.

Az első regisztráció előkészíti a Home Connect funkciók használatát, és a Home Connect csak abban az időpontban alkalmazza, amikor Ön először használja ezeket a funkciókat. Kérjük, vegye figyelembe, hogy a Home Connect funkciók csak a Home Connect alkalmazáshoz kapcsolódva használhatók. Az adatvédelemre vonatkozó információk a Home Connect alkalmazásban találhatók.





Távindító gomb

Ha a mosogatógép össze van kötve az otthoni hálózattal, a távindító gombbal  aktiválja a mosogatógép távvezérlését.

Ha a mosogatógép még nincs bejelentkezve a Home Connect alkalmazásban, a távindító gomb  megnyomásával a Home Connect beállításokhoz jut.

Ehhez tekintse meg a Home Connect alkalmazáshoz mellékelt dokumentációt.

Utasítások

- Ha a bejelentkezési folyamat befejeződött, kialszik a távindító gomb .
- A távvezérlés aktiválásához nyomja meg a távindító gombot .
- Ha a Home Connect asszisztens indításkor megszakadt, nyomja meg újra a távindító gombot .
- Ha megszakad a routerrel a kapcsolat, villog a kijelzőn a WLAN  kijelzés.
- Az ajtó nyitásával kikapcsolódik a távvezérlés.

A Wi-Fi nincs kapcsolatban a Home Connect szerverrel

Ön a Home Connect alkalmazással bontani tudja a Home Connect szerverrel fennálló kapcsolatot.

A készülék ekkor helyben össze van kötve az Ön mobil eszközével, de már nincs kapcsolata a Home Connect szerverrel.





Utasítás: Ha nem Ön deaktiválta a Home Connect szerverrel fennálló kapcsolatot, akkor ellenőrizze az internetkapcsolatot.

Az energiamenedzser beüzemelése

Az energiamenedzserrel  mosogatógépe egy Ön által beállított időszakasz közben önállóan beindítható abban az időpontban, amikor alternatív energiaforrása (pl. napelemes rendszere) a legkedvezőbb áramot kínálja.

Ha az energiamenedzser  nem tudja végrehajtani a mosogatógép távindítását (pl. az áramkínálat hiánya miatt), akkor a hagyományos áramkínálattal a lehető legkésőbbi időpontban indítja el a mosogatógépet.



Így üzemeli be az energiamenedzsert

1. Nyissa ki az ajtót.
2. Kapcsolja be a BE/KI kapcsolót .
3. 3 másodpercig nyomja az Info gombot   , amíg a kijelzőablakban fent  megjelenik a következő szöveg:

Lapozás: < >

Beállítás: - +

Kilépés: Setup 3 mp.

4. Nyomja meg annyiszor a >  gombot, hogy a kijelzőablakban fent  a kívánt beállítás jelenjen meg.
5. A + -  beállítógombokkal végezze el a beállítást.
6. Kapcsolja össze a mosogatógépét a következő 2 percben a házi rendszer energiamenedzserével, ehhez a házi rendszer energiamenedzserén is aktiválja a kapcsolatlétesítést (Vegye figyelembe az energiamenedzser gyártójának használati útmutatóját).



Ha létrejött a kapcsolat a mosogatógép és a házi rendszer energiamenedzsere között, információ jelenik meg a kijelzőablakban fent . Ha nem sikerült az energiamenedzser bejelentkezése, ismételje meg a 6. lépést.

Utasítás: Az „Energiamenedzser” menüpont csak akkor elérhető, ha már létrehozta a kapcsolatot az otthoni hálózattal, és a készülék össze van kapcsolva az alkalmazással.

Az energiamenedzser használatával kapcsolatos további információkat és rendszerkövetelményeket itt találja:

www.home-connect.com



Az energiamedzser bekapcsolása

Az energiamedzser  elindításához aktiválja a távindító gombot  [10], és állítsa be az idő-előválasztást [9].



Ha aktiválta a távindító gombot  [10], a Home Connect alkalmazással elvégezheti az idő-előválasztást [9].

Az energiamedzsert  a mosogatógépen található gombokkal is bekapcsolhatja.

Így kapcsolja be az energiamedzsert a mosogatógépen:

1. Nyissa ki az ajtót.
2. Kapcsolja be a BE/KI kapcsolót [1].
3. Válassza ki a programot [2].
4. Nyomja meg az idő-előválasztó gombot [9].
5. Nyomja meg a + - [8] beállítógombokat annyiszor, hogy a kijelzett idő megfeleljen a kívánságának.
6. Nyomja meg a START gombot [12], az idő-előválasztás aktiválva van.
7. Aktiválja a távindító gombot  [10].
8. Az aktiválás után balra a kijelzőablakban fent [4] megjelenik „Flex Start”.
Az energiamedzser  most hozzáfér a mosogatógéphez, és a beállított időszakasz közben el tudja indítani.



Utasítás:

- Amint az energiamedzser  korábban indítja a programot, a „Kész:”/„Kész:” idő, a program tartama és tényleges befejeződése, frissül.
- Az energiamedzsert  akkor tudja bekapcsolni, ha előzőleg beüzemelte.

Az energiamedzser kikapcsolása

A „Bontás: +” menüpont akkor áll rendelkezésre, ha a mosogatógép össze van kapcsolva a házi rendszer energiamedzserével.

Így kapcsolja ki az energiamedzsert:

1. Nyissa ki az ajtót.
2. Kapcsolja be a BE/KI kapcsolót [1].
3. 3 másodpercig nyomja az Info gombot  [3], amíg a kijelzőablakban fent [4] megjelenik a következő szöveg:
Lapozás: < >
Beállítás: - +
Kilépés: Setup 3 mp.
4. Nyomja meg annyiszor a > [16] gombot, hogy a kijelzőablakban fent [4] a kívánt beállítás jelenjen meg.
5. A + - [8] beállítógombokkal végezze el a beállítást.
6. Nyomja meg az Info gombot  [3] 3 másodpercig.
Ez után a művelet után az energiamedzser ki van kapcsolva. Ekkor kapcsolatot lehet létesíteni egy új energiamedzserrel.

Szoftverfrissítés *

A szoftverfrissítés funkcióval frissítheti mosogatógépe szoftverét (ez lehet például optimalizálás, hibaelhárítás, biztonsági frissítések). Ennek előfeltétele, hogy Ön regisztrált Home Connect felhasználó, az alkalmazást telepítette mobil eszközén, és össze van kapcsolva a Home Connect szerverrel.

Amint rendelkezésre áll szoftverfrissítés, a Home Connect alkalmazás tájékoztatja Önt, és Ön az alkalmazáson keresztül elindíthatja a szoftverfrissítés letöltését. A sikeres letöltés után a kijelzőn a következő szöveg jelenik meg: „Telepíti a szoftverfrissítést?”.

A telepítést mosogatógépén a **+**  beállítógombbal elindíthatja, vagy később is elvégezheti. Ha helyi hálózatában van, a telepítést a Home Connect alkalmazáson keresztül is elindíthatja.

A sikeres telepítés után a kijelzőn a következő szöveg jelenik meg: „A szoftverfrissítés sikeresen telepítve”.

Utasítások



- A szoftverfrissítés letöltése közben továbbra is tudja kezelni a mosogatógépét.
- A szoftverfrissítés telepítése közben nem tudja kezelni a mosogatógépét.
- A telepítés néhány percig tarthat. Közben néhány gomb villog.
- Az alkalmazás egyéni beállításaitól függően a szoftverfrissítés letöltése automatikusan is történhet.
- Biztonsági frissítés esetén azt ajánljuk, hogy a lehető leggyorsabban végezze el a telepítést.

* mosogatógépének felszereltségi változatától függően

Távdiagnosztika

A vevőszolgálat a távdiagnosztika  segítségével rácsatlakozhat az Ön készülékére, ha Ön a vevőszolgálathoz fordul.

Utasítások

- A vevőszolgálat rácsatlakozását Önnek nyugtáznia kell a készüléken.
- A távdiagnosztikát  a BE-/KI-kapcsolóval  tudja kikapcsolni, vagy a Home Connect alkalmazásban deaktiválhatja a vevőszolgálat-rácsatlakozást.

Megfelelőségi nyilatkozat

A Robert Bosch Hausgeräte GmbH ezennel kijelenti, hogy a Home Connect funkcióval ellátott készülék a 2014/53/EU irányelvben foglalt alapvető követelményeknek és a további vonatkozó rendelkezéseknek megfelel.

A részletes RED megfelelési nyilatkozatot megtalálja az interneten a www.bosch-home.com webhelyen, készüléke termékoldalán a kiegészítő dokumentumok között.

2,4 GHz-es sáv: max. 100 mW

5 GHz-es sáv: max. 100 mW

BE	BG	CZ	DK	DE	EE	IE	EL	
ES	FR	HR	IT	CY	LV	LT	LU	
	HU	MT	NL	AT	PL	PT	RO	SI
SK	FI	SE	UK	NO	CH	TR		

5 GHz-es WLAN (Wi-Fi): csak beltéri használatra

Vízlágyító berendezés / speciális só

A jó mosogatási eredményhez a mosogatógépnek lágy, tehát alacsony mérszartalmú vízre van szüksége, máskülönben vízkőmaradványok rakódnak le az edényekre és a belső tartályon. A 7°dH-nál (1,2 mmol/l) keményebb vezetékes vizet lágyítani kell. Ez speciális só (regeneráló só) segítségével történik a mosogatógép vízlágyító berendezésében. A beállítás és ezzel a szükséges sómennyiség a vezetékes víz keménységi fokától függ (lásd az alábbi vízkeménység-táblázatot).

Vízkeménység-táblázat

Vízkeménységérték °dH	Keménység-tartomány	mmol/l	Beállítási érték a gépen
0 - 6	lágy	0-1,1	0-6
7 - 8	lágy	1,2-1,4	7-8
9-10	közepes	1,5-1,8	9-10
11-12	közepes	1,9-2,1	11-12
13-16	közepes	2,2-2,9	13-16
17-21	kemény	3,0-3,7	17-21
22-30	kemény	3,8-5,4	22-30
31-50	kemény	5,5-8,9	31-50

A vízlágyító rendszer beállítása

A adagolandó sómennyiség **0** és **50°dH** közötti tartományban állítható be. Beállított **0-6** érték esetén nincs szükség sóra.

Így állíthatja be a vízlágyító berendezést:

1. A vezetékes víz keménységét érdeklődj meg a helyi vízszolgáltatónál.
 2. A szükséges fokozatnak nézzon utána a vízkeménység-táblázatban.
 3. Nyissa ki az ajtót.
 4. Kapcsolja be a BE/KI kapcsolót .
 5. 3 másodpercig nyomja az gombot , amíg a kijelzőablakban fent megjelenik a következő szöveg:
Lapozás < >
Beállítás: - +
Kilépés: Setup 3 sec.
 6. Nyomja meg a > gombot annyiszor, hogy a kijelzőablakban fent a „Vízkeménység” jelenjen meg.
 7. A + - beállító gombbal végezze el a beállítást.
 8. Nyomja meg az Info gombot 3 másodpercig.
- A beállított értéket a készülék tárolja.

Speciális só használata

Amint világítani kezd a só-utántöltésjelző [6] a kezelőlapon, vagy a előlapi kijelzőn * [13] erre vonatkozó felszólítás jelenik meg, speciális sót kell utántölteni. A só-utántöltésnek mindig közvetlenül a készülék bekapcsolása előtt kell történnie. Így érhető el, hogy a túlfolyt sóoldat azonnal kiöblítődjön, és ne alakulhasson ki korrózió az öblítőtartályon.

Figyelem!

A mosogatószer tönkreteszi a vízlágyító berendezést! Soha ne töltsön mosogatószert a speciális só tartályába.

Így töltsse utána a speciális sót:

1. Nyissa ki a tartály [28] csavaros zárját.
2. Töltsse meg vízzel a tartályt (csak első üzembe helyezésnél van erre szükség).
3. A speciális sót az ábrán látható módon töltsse be **(ne konyhasót vagy tablettát)**.
A víz ekkor kiszorul és lefolyik.

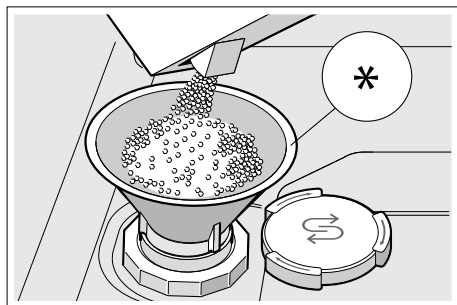

* mosogatógépeznek felszereltségi változatától függően

Só-pótanyagokat tartalmazó mosogatószer használata

A só-pótanyagokat tartalmazó mosogatószereket a gyártó tájékoztatása szerint csak egy bizonyos keménységi fokig (általában 21° dH, azaz 37° fH, 26° Clarke, 3,7 mmol/l) lehet speciális só hozzáadása nélkül használni. A legjobb tisztítási eredmény és szárítási eredmény érdekében 14° dH (25° fH, 17° Clarke, 2,5 mmol/l) vízkeménységtől speciális só használatát javasoljuk.

Só-utántöltésjelző / vízlágyító berendezés kikapcsolása

Ha só-komponenseket tartalmazó kombinált mosogatószerek használata esetén zavar a só-utántöltésjelző [6] a kezelőlapon vagy a szöveg a kijelzőablakban fent [4] (A sókészlet még x mosogásra elég.), akkor ezeket a kijelzéseket ki lehet kapcsolni.

A „Vízlágyító berendezés beállítása” c. fejezetben leírt módon járjon el, és állítsa az értéket **0-6**-ra. Ezzel a vízlágyító berendezés és a só-utántöltésjelző ki van kapcsolva.

Öblítőszer

Amint világítani kezd a öblítőszer-utántöltésjelző [5] a kezelőlapon, vagy a előlapi kijelzőn * [13] erre vonatkozó felszólítás jelenik meg, öblítőszerrel kell utántölteni. Az öblítőszer a foltmentes edények és a csillogó poharak érdekében szükséges. Csak háztartási mosogatógépekhez készült öblítőszerrel használjon.

Kombinált termékekben az öblítőszer hatása korlátozott. Öblítőszerrel használva általában jobb eredményt ér el.

* mosogatógépének felszereltségi változatától függően

Így töltsen utána az öblítőszerrel:

1. Nyissa ki a tartályt [32]; nyomja meg a fedélen levő fület (1) és emelje meg (2).

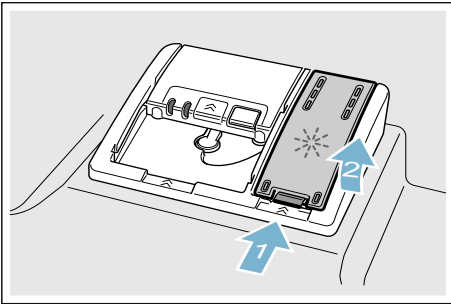

2. A max. jelölésig töltsen be az öblítőszerrel.

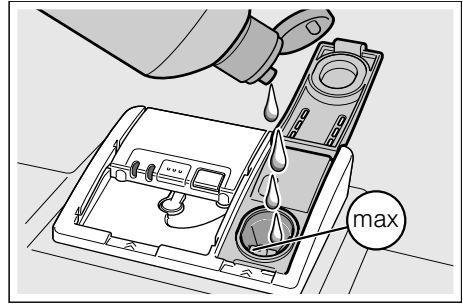









3. Zárja a fedelet. A fedél hallhatóan bepattan.
4. A kifolyt öblítőszerrel ruhával távolítsa el. Ez megakadályozza a felesleges habképződést a következő mosogatásnál.

Az öblítőszer mennyiségének beállítása



A adagolandó öblítő mennyisége **0** és **6** közötti tartományban állítható be. A nagyon jó száradási eredmény elérése érdekében állítsa a adagolandó öblítő mennyiségét **5**-re. Csak akkor módosítsa az öblítőszer mennyiségét, ha fátyolosodás vagy vízfoltok maradnak vissza az edényen. A fátyolosodás elkerüléséhez alacsonyabb fokozatot állítson be. A vízfoltok elkerüléséhez magasabb fokozatot állítson be.

Így állítsa be az öblítőszert mennyiségét:

1. Nyissa ki az ajtót.
2. Kapcsolja be a BE/KI kapcsolót .
3. 3 másodpercig nyomja az Info gombot  , amíg a kijelzőablakban fent  megjelenik a következő szöveg:
Lapozás < >
Beállítás: - +
Kilépés: Setup 3 sec.
4. Nyomja meg annyiszor a > gombot , hogy a kijelzőablakban fent  az „Öblítőszert-adagolás” jelenjen meg.
5. A + - beállító gombbal  végezze el a beállítást.
6. Nyomja meg az Info gombot   3 másodpercig.

A beállított értéket a készülék tárolja.

Öblítőszert-utántöltésjelző kikapcsolása

Ha öblítőszert-komponenseket tartalmazó kombinált mosogatószer használata esetén zavar a öblítőszert-utántöltésjelző  a kezelőlapon vagy a szöveg a előlapi kijelzőn *  (Az öblítőszert még x mosogatóra elég.), akkor ezeket a kijelzéseket ki lehet kapcsolni.

Az „Öblítő-mennyiség beállítása” c. fejezetben leírt módon járjon el, és állítsa be a fokozatot **0**-ra.

* mosogatógépnél felszereltségi változatától függően

Edény

Nem alkalmas

- Fából készült evőeszköz- és edényrészek.
- Érzékeny dekorüvegek, iparművészeti vagy antik edények. Ezek a dekorációk nem alkalmasak a mosogatógéphez.
- Nem hőálló műanyag eszközök.
- Réz- vagy ónedények.
- Hamuval, viasszal, kenőzsírral vagy festékkel szennyezett edényrészek.
- Alumíniumból készült tárgyak, kombinálva erősen maró lúgos vagy erősen savas mosogatószerekkel, különösen a kereskedelmi vagy az ipari szektorból.

A máz feletti dekorok, alumínium és ezüst részek mosogatósnál hajlamosak az elszíneződésre és elhalványulásra. Bizonyos üvegfajták (pl. kristályüveg tárgyak) is sok mosogató után homályossá válhatnak.

Üveg- és edénykárok

Okok:

- Üvegfajta és üvegyártási eljárás.
- A mosogatószert kémiai összetétele.
- A mosogatóprogram víz hőmérséklete.

Ajánlás:

- Csak olyan üvegeket és porcelánokat használjon, amelyeket a gyártó mosogatógépben használhatónak minősített.
- Olyan mosogatószereket használjon, amelyek edénykímélő jelöléssel vannak ellátva.
- Az üveget és az evőeszközt a program végén a lehető leghamarabb vegye ki a mosogatógépéből.

Edények behelyezése

A mosogatógép használatával a kézi mosogatáshoz képest általában energiát és vizet takarít meg.

1. Távolítsa el a darabos ételmaradékokat. A folyó víz alatt történő előmosogatás nem szükséges, és energetikai okokból nincs is értelme.
2. Az edényeket úgy helyezze be, hogy
 - biztosan álljanak és ne boruljanak fel.
 - minden edény nyílásával lefelé álljon.
 - az öblös vagy mélyedéses elemek ferdén álljanak, hogy a víz ki tudjon folyni.
 - a [23] és [27] jelzésű két mosogatókar forgását ne akadályozzák.

A mosogatógépet a megadott kapacitásig rakja meg, hogy energiát és vizet takarítson meg.

A nagyon apró edényelemeket ne mossa a mosogatógépben, mert könnyen kieshetnek a kosarából.

Felső edénykosár

A csészéket és poharakat a felső edénytartó kosárba [22] helyezze be.

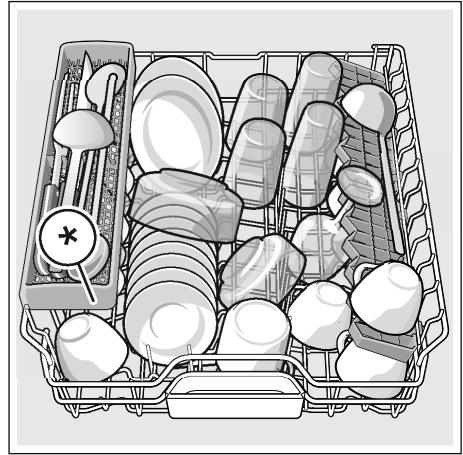

* mosogatógépének felszereltségi változatától függően

Utasítás: Ügyeljen arra, hogy ne legyenek edények a tablettatartó tálca [24] fölött. Ezek blokkolhatják a mosogatószeres rekesz [33] fedelét.

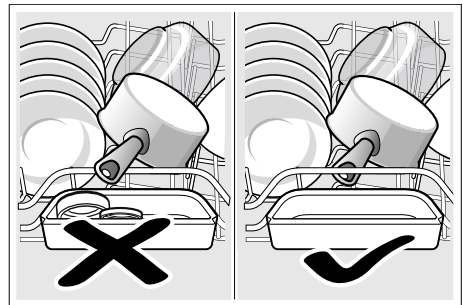

Alsó edénykosár

A lábasokat és tányérokat az alsó edénytartó kosárba [31] helyezze be.

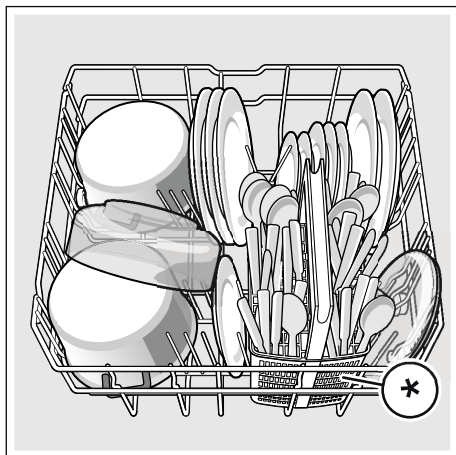

* mosogatógépének felszereltségi változatától függően

Javaslat: Az erősen szennyezett edényt (fazekakat/lábasokat) az alsó kosárban kell elhelyezni. Az erősebb permetező sugár révén így jobb lesz az öblítési eredmény.

Javaslat: Honlapunkon további példákat talál arra, hogyan helyezheti el az edényeket optimálisan a mosogatógépében. Ezek ingyenesen letölthetők. A megfelelő internet-címet keresse meg jelen használati útmutató hátoldalán.

Evőeszköz-kosár *

Evőeszközeit mindig szétválogatás nélkül, hegyes részükkel lefelé helyezze bele az evőeszköztartó kosárba *.

A sérülések elkerülése érdekében a hosszú, hegyes eszközöket és a késeket a késtartóra * kell tenni.

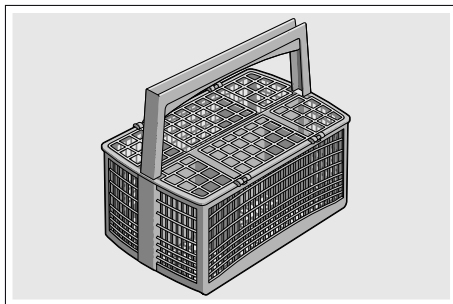

* mosogatógépének felszereltségi változatától függően

Evőeszköztartó fiók *

Az evőeszközt az ábrán látható módon helyezze a [21] evőeszköztartó fiókba. A külön behelyezés megkönnyíti a mosogatás utáni kiszedést.

Az evőeszköztartó fiók kivethető.

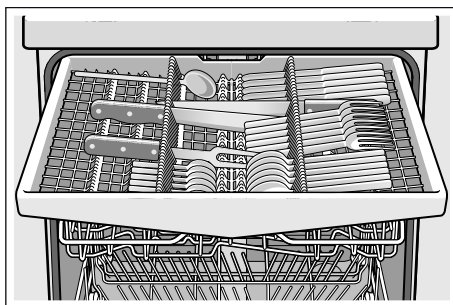

Mosogatógépének felszereltségi változatától függően az oldalsó tartókat le lehet hajtani, hogy több legyen a hely a nagyobb evőeszközök számára. Az elülső tűkesorokat lehajthatja a szélesebb fogantyúk elhelyezése céljából.

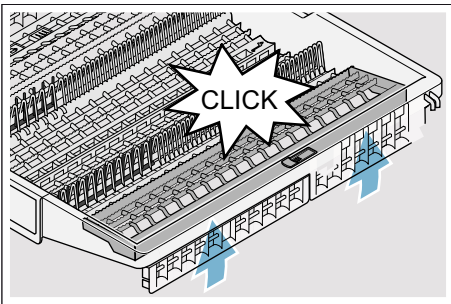
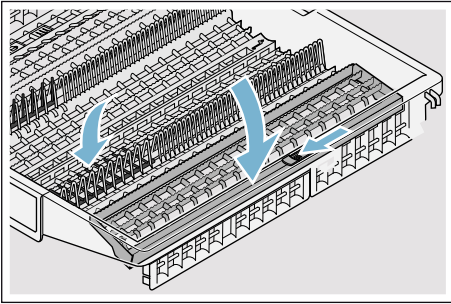

* mosogatógépének felszereltségi változatától függően

Etazser *

Az etazsert és az alatta lévő teret kis csészék vagy poharak számára, vagy nagyobb evőeszközök, mint pl. főzőkanalak vagy tálalóeszközök számára használhatja. Ha nincs szüksége az etazserre, felhajthatja azt.

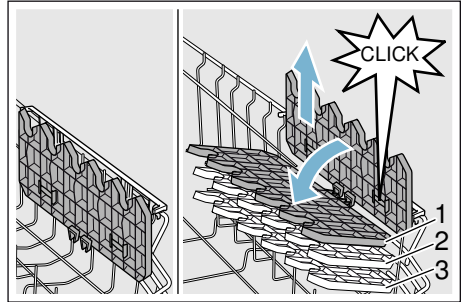

* Mosogatógépének felszereltségi változatától függően az etazsert 3-féle magasságba állíthatja.

Így állítsa az etazser magasságát:

1. Állítsa függőlegesre az etazsert és húzza felfelé.
2. Kissé ferdére állítva tolja lefelé az etazsert a kívánt magasságra (1, 2 vagy 3).
3. Pattintsa be az etazsert.
Az etazser hallhatóan bepattan.

Lehajtható tüskék *

* Mosogatógépének felszereltségi változatától függően lehajthatja a tüskéket. Így jobban be tudja helyezni a lábasokat, tálakat és poharakat.

Így hajtsa le a lehajtható tüskéket:

1. Nyomja előre a kart (1).
2. Hajtsa le a lehajtható tüskéket (2).

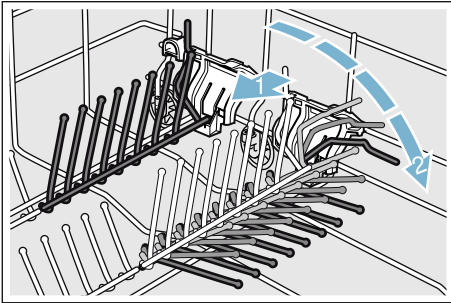

Kis eszközök tartói *

* Mosogatógépének felszereltségi változatától függően a felső edénytartó kosár kiseszköz-tartókkal van felszerelve. A kiseszköz-tartókkal biztonságosan rögzítheti a könnyű műanyag tartozékokat.

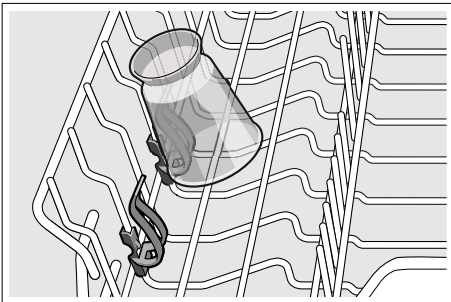

Késtartó *

* Mosogatógépének felszereltségi változatától függően a felső edénytartó kosár késtartóval van felszerelve. A késtartóba hosszú késeket és más konyhai eszközöket helyezhet bele.

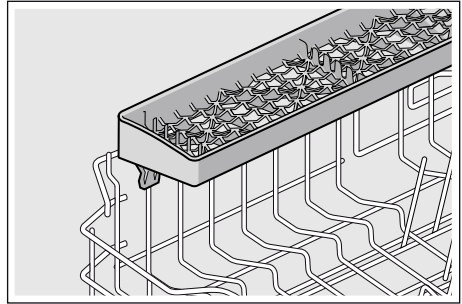

Tepsi-szűrőfej *

* mosogatógépének felszereltségi változatától függően

A nagy sütőtepsiket vagy rácsokat, valamint nagy tányérokat (gourmet-tányérok, tésztástányérok, tálalótányérok) e permetezőfej segítségével lehet elmosogatni.

Így helyezze be a permetezőfejet:

1. Vegye ki a felső kosarat [22].
2. Az ábrán látható módon tegye be a permetezőfejet és fordítsa el jobbra. A permetezőfej rögzül.

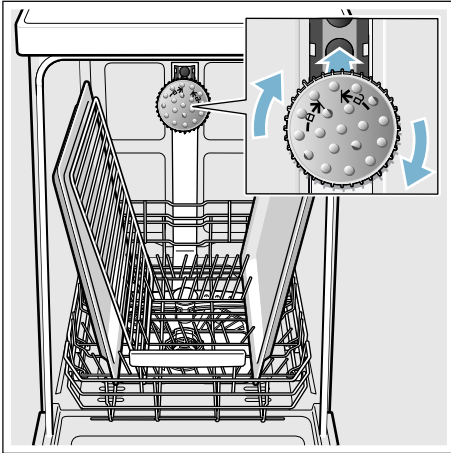

Ahhoz, hogy a szórósugár minden részt elérjen, rendezze a lemezeket az ábrán látható módon (legfeljebb 2 sütőtepsi és 2 rács).

Utasítás: Ügyeljen rá, hogy a mosogatógépet mindig a felső kosárral [22] vagy sütőlemez-permetezőfejjel működtesse.

Edények kiszedése

Elkerülendő, hogy vízcseppek essenek a felső kosárból az alsó kosárban levő edényre, javasoljuk, hogy a készüléket alulról felfelé őrítse ki.

Javaslat: A forró edény ütésre érzékeny! Ezért a program végén addig hagyja lehűlni a mosogatógépben, amíg jól meg nem tudja fogni.

Utasítás: A program végén még vízcseppeket lehet látni a készülék belsejében. Ennek semmiféle hatása nincs az edény száradására.

Kosármagasság állítása *

* mosogatógépének felszereltségi változatától függően

A felső edénytartó kosár [22] magassága szükség szerint állítható, hogy vagy a felső vagy az alsó edénytartó kosárban több hely legyen a magasabb edényrészek számára.

Készülékmagasság 81,5 cm

Evőeszközkosárral	Felső kosár	Alsó kosár
1. fokozat max. \emptyset	22 cm	31 cm
2. fokozat max. \emptyset	24,5 cm	27,5 cm
3. fokozat max. \emptyset	27 cm	25 cm

Evőeszközkosárral	Felső kosár	Alsó kosár
1. fokozat max. \emptyset	16 cm	31 cm
2. fokozat max. \emptyset	18,5 cm	27,5 cm
3. fokozat max. \emptyset	21 cm	25 cm

Készülékmagasság 86,5 cm

Evőeszközkosárral	Felső kosár	Alsó kosár
1. fokozat max. \emptyset	24 cm	34 cm
2. fokozat max. \emptyset	26,5 cm	30,5 cm
3. fokozat max. \emptyset	29 cm	28 cm

Evőeszközkosárral	Felső kosár	Alsó kosár
1. fokozat max. \emptyset	18 cm	34 cm
2. fokozat max. \emptyset	20,5 cm	30,5 cm
3. fokozat max. \emptyset	23 cm	28 cm

A 31/34* cm átmérőjű nagy tányérokat az ábrán látható módon helyezze be a alsó edénytartó kosárba [31].

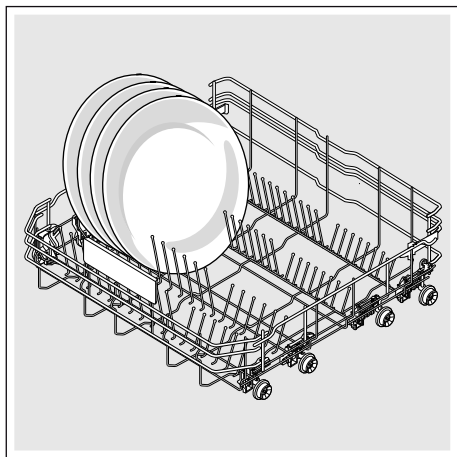

* mosogatógépének felszereltségi változatától függően

Felső edénytartó kosár oldalsó karokkal

1. Húzza ki a felső edénytartó kosarat [22].
2. Tartsa meg a felső edénytartó kosarat oldalt a felső peremen. Ez megakadályozza a hirtelen leesést a következő lépésnél.
3. A felső edénykosár **leengedése**; a két kart a kosár külső oldalán balra és jobbra nyomja befelé. A felső edénytartó kosár leereszkedik.

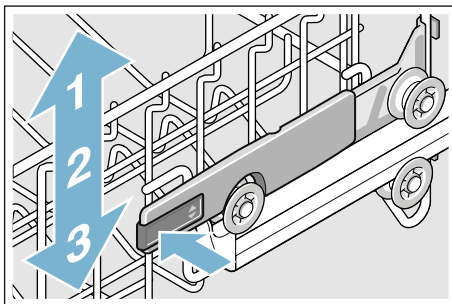

4. A felső edénytartó kosár **felemelése**; a felső edénytartó kosarat fogja meg a felső pereménél és emelje meg.
5. Biztosítsa, hogy a felső edénytartó kosár mind a két oldalon azonos magasságban legyen.
6. Tolja be a felső edénytartó kosarat.

Felső edénytartó kosár felső és alsó görgőpárokkal

1. Húzza ki a felső edénytartó kosarat [22].
2. Vegye ki a felső edénytartó kosarat.
3. Akassza be ismét a felső edénytartó kosarat a felső (3-as fokozat) vagy az alsó (1-es fokozat) görgőkön.

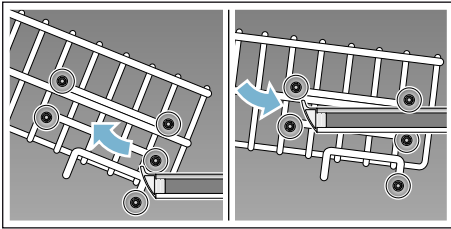

4. Tolja be a felső edénytartó kosarat.



Mosogatószer

Használhat mosogatógépbe való tablettákat, valamint por alakú vagy folyékony mosogatószereket, de semmiképp ne használjon kézi mosogatószert. Szennyeződéstől függően mosogatóporral vagy folyékony mosogatószerrel egyénileg lehet szabályozni az adagolást. A tabletták minden mosogatósi feladatra elegendő mennyiségű hatóanyagot tartalmaznak. A korszerű, nagy teljesítményű mosogatószerek túlnyomórészt alacsony lúgosságú receptúrát használnak enzimekkel. Az enzimek lebontják a keményítőt és oldják a fehérjét. A színes foltok (például tea, ketchup) eltávolításához leginkább oxigénalapú fehérítőszert használnak.

Utasítás: A jó mosogatósi eredmény érdekében okvetlenül tartsa be a mosogatószerek csomagolási útmutatásait! További kérdés esetén javasoljuk, forduljon a tisztítószergyártók tanácsadó szolgálatához.



Figyelmeztetés

Sérülésveszély és anyagi károk a mosogató- és öblítőszerbiztonsági útmutatásainak figyelmen kívül hagyása miatt!

Mindig vegye figyelembe a mosogató- és öblítőszerbiztonsági útmutatásait.

Tisztítószer betöltése

1. Ha a mosogatószeres rekesz [33] még zárva van, kinyitásárahoz működtesse a záróreteszt [34].
2. Töltse be a mosogatószert a száraz mosogatószeres rekeszbe [33] (a tablettákat keresztben tegye be, ne élére állítva).
3. Adagolás: lásd a gyártó útmutatásait a csomagoláson. Használja a mosogatószeres rekesz adagolási beosztását.
Normál szennyeződés esetén szokás szerint elegendő 20 ml–25 ml. Tabletta használata esetén elegendő egy tablettá.

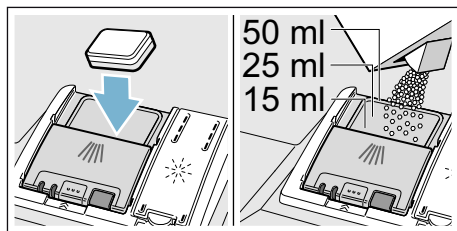

4. A mosogatószeres rekesz fedelét zárja le.
A fedél hallhatóan bepattan.

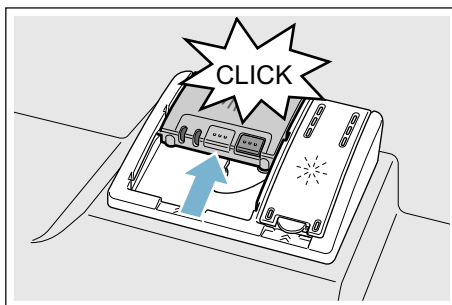

A mosogatószeres rekesz programtól függően automatikusan kinyílik az optimális időpontban. A por alakú vagy folyékony mosogatószer eloszlik a készülékben és feloldódik, a tablettá beleesik a tablettafelfogó tábla, és ott adagolás közben feloldódik.

Javaslat: Kevésbé szennyezett edények esetében a megadott mosogatószer-mennyiségnél rendszerint kevesebb is elegendő. A megfelelő tisztító- és ápolószereket online, internetes oldalunkon vagy a vevőszolgálatnál szerezheti be (lásd a hátoldalt).

Kombinált mosogatószer

A hagyományos mosogatószerek (Solo) mellett számos, kiegészítő funkciókkal rendelkező termék kapható. Ezek a termékek a mosogatószer mellett tartalmaznak öblítőszeret és só-pótanyagokat (3in1), és kombinációtól (4in1, 5in1 stb.) függően még kiegészítő összetevőket is, mint például üvegvédő szert vagy nemesacél-tisztítót. A kombinált mosogatószerek a gyártó tájékoztatója szerint csak egy meghatározott keménységi fokig (többnyire 21 °dH, 37 f°k, 26 Clark°, 3,7 mmol/l) hatásosak. E határ felett só és öblítőszeret kell hozzáadni. A legjobb tisztítási eredmény és szárítási eredmény érdekében 14 °dH (25 f°k, 17 Clarke°, 2,5 mmol/l) vízkeménységtől só és öblítőszer használatát javasoljuk.

Ha kombinált mosogató termékeket használnak, a mosogatóprogram automatikusan úgy igazodik hozzá, hogy a mosogatás és a szárítás mindig a lehető legjobb legyen.





Utasítások





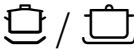

- Ha a program elindítása után szeretné még edényt hozzátenni, **ne** használja a tablettafelfogó tálat [24] a felső kosár fogantyújaként. A tableta már benne lehet, és Ön érintkezésbe kerül a részlegesen már feloldódott tablettával.
- **Ne** tegyen kis eszközöket öblítéshez a [24] jelzésű tablettafelfogó táliba; ezzel megakadályozza a tableta egyenletes feloldását.

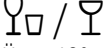
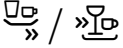
- A mosogatás és szárítás eredménye akkor lesz optimális, ha tiszta mosogatószert használ, és külön adagolja be hozzá a sót és az öblítőszeret.
- Rövid programoknál a tabletták az eltérő feloldódási képesség révén esetleg nem tudják kifejezni tisztító hatásukat, és fel nem oldódott mosogatószer-maradványok is visszamaradnak. A por formájú tisztítók ezekhez a programokhoz jobban alkalmasak.
- „Intenzív” programnál (néhány modellnél) egy tableta beadagolása is elegendő. Por alakú mosogatószer használatakor a készülék ajtajára belülről is rá lehet szórni egy kevés mosogatószert.
- Kombinált mosogatószer használata esetén akkor is kifogástalanul végigfut a mosogatóprogram, ha az öblítőszer- és/vagy só-utántöltésjelző világít.
- Vízben oldódó védőborítású mosogatószerek használata esetén: A borítást csak száraz kézzel fogja meg, és a mosogatószert csak tökéletesen száraz mosogatószeres rekeszbe töltsé be, máskülönben összeragadás történhet.
- Ha kombinált mosogatószerről tiszta mosogatószerre áll át, ügyeljen arra, hogy a vízlágyító berendezés és az öblítőszer mennyisége a megfelelő értékre legyen beállítva.
- Bio-, öko mosogatószer: A „bio” vagy „öko” jelölésű mosogatószerek (környezetvédelmi okokból) rendszerint kisebb mennyiségű hatóanyagot tartalmaznak, ill. teljesen mellőznek meghatározott összetevőket. Az ilyen jellegű termékek tisztító hatása olykor korlátozott lehet.

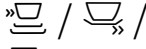
Programáttekintés

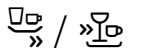
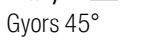
Ez a táblázat az összes lehetséges programot tartalmazza. Készülékének megfelelő programjait és azoknak a rendezését a kezelőlap alapján válassza ki.

Edény jellege	Szennyeződésfajta	Program	Lehetséges kiegészítő funkciók	Program menete
fazekak, serpenyők, nem kényes edény és evőeszköz	erősen tapadó, ráégett vagy rászáradt, keményítő- vagy fehérje-tartalmú ételmaradékok	 Intenzív 70°	minden	Intenzív: Előöblítés Mosogatás 70° Közbenső öblítés Öblítés 65° Szárítás
vegyes edény és evőeszköz	enyhén rászáradt, háztartásban szokványos ételmaradékok	 Auto 45° - 65°	minden	Szenzor-optimalizált: A szennyezettségnek megfelelően érzékelőelem segítségével optimalizálják.
vegyes edény és evőeszköz	enyhén rászáradt, háztartásban szokványos ételmaradékok	 Eco 50°	minden	Legtakarékosabb program: Előöblítés Mosogatás 50° Közbenső öblítés Öblítés 35° Szárítás
vegyes edény és evőeszköz	enyhén rászáradt, háztartásban szokványos ételmaradékok	 Csendes 50°	intenzívZóna Fél töltet HygienePlus Extra szárítás FényesSzárítás	Zaj-optimalizált: Előöblítés Mosogatás 50° Közbenső öblítés Öblítés 35° Szárítás
kényes edény, evőeszköz, hőmérsékletre érzékeny műanyagok és üvegek	enyhén tapadó, friss ételmaradékok	 Üveg 40°	intenzívZóna VarioSpeedPlus Fél töltet Extra szárítás FényesSzárítás	Különösen kímélő: Előöblítés Mosogatás 40° Közbenső öblítés Öblítés 50° Szárítás
vegyes edény és evőeszköz	enyhén rászáradt, háztartásban szokványos ételmaradékok	 Gyors 65°	Extra szárítás FényesSzárítás	Idő-optimalizált: Mosogatás 65° Közbenső öblítés Öblítés Szárítás

Edény jellege	Szennyeződésfajta	Program	Lehetséges kiegészítő funkciók	Program menete
vegyes edény és evőeszköz	enyhén rászáradt, háztartásban szokványos ételmaradékok	 /  Rövid 60°	minden	Idő-optimalizált: Mosogatás 60° Közbenső öblítés Öblítés Szárítás
kényes edény, evőeszköz, hőmérsékletre érzékeny műanyagok és üvegek	enyhén tapadó, friss ételmaradékok	 /  Gyors 45°	Extra szárítás FényesSzárítás	Idő-optimalizált: Mosogatás 45° Közbenső öblítés Öblítés 50°
minden edényfajta	hideg öblítés, közbenső mosogatás	 /  Előöblítés	nincs	Hideg leöblítés Előöblítés
-	-	 / Easy Clean Gépápolás	nincs	Gépápolás 70°

Programkiválasztás

Az edényfajtától és a szennyezettség jellegétől függően választhatja ki a megfelelő programot.

Útmutatások vizsgálóintézetek számára

A vizsgálóintézetek megkapják az útmutatásokat az összehasonlító vizsgálatokhoz (pl. az EN60436 szerint).

Itt a tesztek elvégzésének feltételeiről van szó, az eredmények vagy a fogyasztási értékek azonban nincsenek megadva.

Megkeresés e-mailen a következő címre:

dishwasher@test-appliances.com

Szükség van a termékszámra (E-Nr.) és a gyártás dátumára (FD), amelyet a készülék ajtaján elhelyezett típusablán 35 talál meg.

P+ Kiegészítő funkciók

* Mosogatógépének felszereltségi változatától függően különböző kiegészítő funkciókat  választhat.

Időmegtakarítás (VarioSpeedPlus) *

Az „Időmegtakarítás” funkcióval az üzemelési időt a kiválasztott programtól függően kb. 20–66%-kal le lehet rövidíteni. Ahhoz, hogy a rövidített futásidő alatt optimális tisztítási és szárítási eredmény legyen elérhető, növekszik a víz- és energiafogyasztás.

Féltöltet *

Ha csak kevés edényt kíván mosogatni (pl. poharakat, csészéket, tányérokat), akkor bekapcsolhatja a „féltöltést”. Ezzel vizet, energiát és időt takarít meg. A mosogatáshoz valamivel kevesebb tisztítószerrel tegyen a mosogatószerekbe, mint amennyi egy komplett géptöltéshez ajánlott.

HigiéniaPlus (HygienePlus) *

Ezzel a funkcióval növelni lehet a hőmérsékletet, és extra hosszán fenn lehet tartani a meghatározott fertőtlenítő hatás elérése érdekében. Az energiafogyasztás megnő, a működési idő hosszabb lesz. E funkció folyamatos használatával jóval nagyobb fokú higiénia érhető el. Ez a kiegészítő funkció például vágódeszkák, cumisüvegek mosogatásához ideális.

Intenzív zóna *

Vegyes töltethez tökéletes. A nagyobb mértékben szennyezett fazekakat és serpenyőket az alsó kosárban mosogathatja el a felső kosárban elhelyezett, normál mértékben szennyezett edényekkel együtt. A permetező nyomás az alsó kosárban erősebb lesz. Ezáltal hosszabb lesz a működési idő és nő az energiafogyasztás.

Extra szárítás *

Az öblítés közbeni magasabb hőmérséklet és a hosszabb szárítási fázis lehetővé teszi, hogy a műanyag termékek is jobban száradjanak. Az energiafogyasztás kissé megnő. A működési idő hosszabb lesz.

Fényes szárítás *

Öblítés közben a vízmennyiség növelésével és a szárítási fázis meghosszabbításával elkerülhetők a foltok, és javítható a szárítás hatásfoka. Az energiafogyasztás kissé megnőtt. A fényes szárítás funkcióhoz öblítőszer javasolunk (kombinált mosogatószerek használatakor szintén).

Energy Save *

Az „Energiatakarékossági opció” funkcióval csökkenthető a víz- és energiafogyasztás. Az optimális hatásfokú mosogatás és szárítás érdekében meghosszabbodik az üzemelési idő.



A készülék kezelése

Programadatok

A programadatokat (fogyasztási értékek) a rövid útmutatóban találja meg. Ezek normál feltételekre és normál, 13 - 16 dH° beállított vízkeménység-értékre vonatkoznak. Különböző befolyásoló tényezők, mint pl. a vízhőmérséklet vagy a vezeték nyomása, eltérésekhez vezethet.

Nyissa ki az ajtót.









Az ajtó kinyitásához nyomja meg fent középen az ajtót. Az ajtó automatikusan kinyílik.

Ha bekapcsolta a gyermekzárát, rövid időn belül kétszer nyomja meg fent középen az ajtót.



Beállítások módosítása

Az Ön dolgának megkönnyítésére a mosogatógép meghatározott előbeállításokkal rendelkezik. Ezeket a gyári beállításokat módosíthatja.

Így módosíthatja a beállítást:

1. Nyissa ki az ajtót.
2. Kapcsolja be a BE/KI kapcsolót .
3. 3 másodpercig nyomja az Info gombot  , amíg a kijelzőablakban fent  megjelenik a következő szöveg:
Lapozás < >
Beállítás: - +
Kilépés: Setup 3 sec.
4. Nyomja meg a > gombot  annyiszor, hogy a kijelzőablakban fent  a kívánt beállítás jelenjen meg.
5. A +- beállító gombbal  végezze el a beállítást.
6. Nyomja meg az Info gombot   3 másodpercig.

A beállított értéket a készülék tárolja.

Javaslat: Ha több beállítást módosít, először végezzen el egymás után minden módosítást. Ekkor nyomja meg 3 másodpercig az  Info gombot . Ezzel minden beállított értéket tárol a készülékben.

Aquasensor *

* mosogatógépének felszereltségi változatától függően

Az Aquasensor optikai mérőberendezés (fényzorompó), amellyel a mosogatóvíz zavarosodása mérhető.

Az Aquasensor használata programfüggő. Ha az Aquasensor aktív, „tisztább” mosogatóvizet lehet átvenni a következő öblítő fürdőbe, és így a vízfogyasztás 3–6 literrel csökkenthető. Ha a szennyeződés erősebb, a gép kiszivattyúzza azt, majd friss vízzel pótolja. Automata programokban a készülék a hőmérsékletet és az üzemelési időt is hozzáigazítja a szennyezettség mértékéhez.

Zeolit-szárítás

Figyelmeztetés

Égési sérülések veszélye a kifúvónyílás  megérintése esetén!
Soha ne érjen hozzá a kifúvónyíláshoz. A kifúvónyílás átforrósodik, ráadásul minden rajta történt változás költségvonzattal járó, vevőszolgálati beavatkozást igénylő esethez vezet.

Figyelem!

Kérjük, gondoskodjon róla, hogy a szívónyílás [25] szabad maradjon, és az alsó edénytartó kosárban jobbra hátul a kifúvónyílás [26] fölött ne legyenek hőre érzékeny edényrészek.

A készülék zeolit-tartállyal van felszerelve. A zeolit egy olyan ásvány, amely képes hőenergia és nedvesség tárolására és leadására.

Mosogatás közben ezt a hőenergiát a gép az ásvány szárítására és a mosogatóvíz felmelegítésére használja.

A szárítás fázisában a mosogatótérből származó nedvességet az ásvány tárolja, és hőenergia szabadul fel. Ez a felszabadult hőenergia száraz levegős kifúvatással bejut a mosogatótérbe. Ennek köszönhetően gyors és jobb szárítás lehetséges.

Ezek a műveletek így nagyon energiatakarékosak.

Időkijelzés

Az üzemelési időt a program alatt a vízhőmérséklet, az edénymennyiség, valamint a szennyezettség mértéke határozza meg, és (a választott programtól függően) változtatható. A pontos idő vagy óra/perc idő kijelzés megjelenítését úgy módosíthatja, hogy a mosogatóprogram hátralévő futásideje a kijelzőablakban „Kész:” (például 15:20 h) vagy „Kész:” (például 3 h 25 min) feliratként jelenik meg.

Érzékelő beállítás

A programfutást Auto-programokban érzékelők optimalizálják. Az érzékelő rendszer a szennyeződés mennyiségétől és jellegétől függően szabályozza az Auto-programok programerősségét. Az érzékelők érzékenységet 3 fokozatban lehet beállítani.

Standard: Ez a beállítás vegyes töltet és erős szennyezettség esetén optimális, ugyanakkor azonban energia- és víztakarékos is.

Érzékeny: Ez a beállítás már kis mennyiségű szennyeződés esetén hozzáigazítja a programerősséget az ételmaradékok hatékony eltávolításához. Megfelelően hozzáigazítja az energiafogyasztást és a vízhasználatot.

Nagyon érzékeny: Ezzel a beállítással a programerősség nehezebb használati feltételekhez való hozzáigazítása történik, mint amilyen például az erősen beszáradt ételmaradék. Ez a beállítás ajánlott a bio mosogatószer vagy a kevesebb hatóanyagot tartalmazó öko mosogatószer használata esetén is. Megfelelően hozzáigazítja az energiafogyasztást és a vízhasználatot.

Extra szárítás

Öblítésnél a gép magasabb hőmérsékleten dolgozik, és így jobb hatásfokú szárítás érhető el. Az üzemelési idő itt csekély mértékben emelkedhet. (Érzékeny edényrészeknél óvatosság szükséges!) Az extra szárítás funkciót be- vagy kikapcsolhatja.

Eco-előrejelzés

Aktivált Eco-előrejelzés esetén fent a kijelzőablakban rövid ideig megjelenik a választott program átlagos víz- és energiafogyasztása.

AutoPowerOff (Automatikus kikapcsolás a program végén)

Energiatakarékossági okból a mosogatógép a program vége után 1 perccel kikapcsol. A beállítás módosítható.

Lehetséges beállítások:

- **Ki:** A készülék nem kapcsol ki automatikusan.
- **Egy perc után:** A készülék 1 perc után kikapcsol.
- **Két óra után:** A készülék 2 óra után kikapcsol.

Utasítás: Vegye figyelembe, hogy az „Egy perc után” és a „Két óra után” beállításnál a belső világítás ki van kapcsolva. A belső világítás bekapcsolásához nyomja meg a BE-/KI-kapcsolót .

Emotion Light (Belső világítás) *

* mosogatógépének felszereltségi változatától függően

Az EmotionLight a mosogatógépe belső világítása. A belső világítást bekapcsolhatja vagy kikapcsolhatja. Ha bekapcsolta az EmotionLight funkciót, további beállításokat végezhet.

Lehetséges beállítások:

- **EmotionLight 1 (a belső tér világítás fényerejének beállítása):** Az EmotionLight 1 beállításban a belső tér világítás fényerejét 4 fokozatban szabályozhatja.
- **EmotionLight 2 (a belső tér világítás színének beállítása):** Az EmotionLight 2 beállításban kiválaszthatja a belső tér világítás színét. A Home Connect alkalmazásban további színeket választhat ki*.
- **EmotionLight 3 (zavarok optikai jelzése):** Az EmotionLight 3 beállításban a zavarok optikai jelzését bekapcsolhatja vagy kikapcsolhatja. Ha bekapcsolta az EmotionLight 3 funkciót, és a mosogatógépén hiba lép fel, akkor a belső világítás villog.

Utasítások

- Az AutoPowerOff beállítástól függően a belső világítás vagy be van kapcsolva, vagy ki van kapcsolva.
- Vegye figyelembe, hogy a belső világítás bekapcsolt állapotban nyitott ajtó mellett 1 óra után automatikusan kikapcsol.
- Ha a belső világítás ki van kapcsolva, nem lehet kiválasztani az EmotionLight 1 ... EmotionLight 3 funkciók beállításait.
- Ha a Home Connect alkalmazással készített színt, akkor nem tudja kiválasztani az EmotionLight 1 beállítást.

Előlap i kijelző *

* mosogatógépe nek felszereltségi változatától függően

Az előlap i kijelzőt [13] (kiegészítő programinformációk) be- vagy kikapcsolhatja.

TimeLight (Optikai kijelző a programle futás alatt) *

* mosogatógépe nek felszereltségi változatától függően

A program futása közben egy optikai kijelzés (kiegészítő programinformációk) jelenik meg a padlón a készülék ajtaja alatt. Kiálló lábazati takarólap esetén vagy padlószintnél magasabb, szintben lezáró bútor előlappal történő beépítésnél a kijelzés nem látható.

Az optikai kijelzést be- vagy kikapcsolhatja.

Infolight *

* mosogatógépe nek felszereltségi változatától függően

A program futása közben fénypont jelenik meg a padlón, a gép ajtaja alatt. A készülék ajtaját csak akkor nyissa ki, ha a fénypont már nem látható a padlón. Ha a készülék ajtaja nincs teljesen becsukva, villog a fénypont *. A padlószintnél magasabb, szintben lezáró bútor fronttal történő beépítés esetén nem látható a fénypont. Az Infolight be- vagy kikapcsolható.

Kezdőprogram módosítása

Módosíthatja a „Kezdőprogram” beállítást.

Hangjelzés erőssége*

* mosogatógépe nek felszereltségi változatától függően

A program végét hangjelzés mutatja. Ezt a beállítást szintén módosíthatja.

Gomb hangerő

Ha a mosogatógépet kezeli, a gomb minden megnyomásánál felhangzik egy hangjelzés. A jelzés hangerejét szabályozhatja. Ha zavarja a gombok hangereje, kikapcsolhatja azt.

Gyere kzár *

* mosogatógépe nek felszereltségi változatától függően

A mosogatógép elektronikus gyermekzárral van felszerelve. A gyermekzár megvédi a gyermekeket a mosogatógép által okozott lehetséges veszélyektől.

A gyermekzár at be- vagy kikapcsolhatja. Bekapcsolt gyermekzár esetén ez megnehezíti az ajtó kinyitását.

Üdvözlés

Ha bekapcsolja a mosogatógépet, megjelenik a márkalogó. A márkalogót kikapcsolhatja.

Gyári beállítás

Minden beállítást visszaállíthat gyári beállításra.

A készülék bekapcsolása

1. Teljesen nyissa ki a vízcsapot.
 2. Nyissa ki az ajtót.
 3. Kapcsolja be a BE/KI kapcsolót 1.
- Környezetkímélő üzemeltetéshez a készülék minden elindításánál az Eco 50° program van előre beállítva. Ez a program marad a kiválasztott, ha nem nyom meg egy másik programgombot 2.
4. Nyomja meg a START 12 gombot.
 5. Zárja be az ajtót.
- A program elindul.

Utasítás:

Ökológiai okokból a készülék minden indításakor az Eco 50° program állítódik be előre. Ez kíméli a környezeti erőforrásokat és nem utolsó sorban az Ön pénztárcáját.

Az Eco 50° program különösen környezetkímélő program, kiválóan alkalmas normál szennyezett edényekhez. Ez az ilyen típusú edényekhez az energia- és a vízfogyasztás kombinációját tekintve a leghatékonyabb program, és igazolja az EU környezetbarát tervezésről szóló rendeletének való megfelelést.

Időválasztás

A program elindítását akár 24 órával is kitolhatja. Az időkijelzés beállításától függően a program vége „Kész:” (például 3 h 25 min) vagy „Kész:” (például 15:20 h) felirattal jelenik meg a kijelzőn.

1. Nyissa ki az ajtót.
2. Kapcsolja be a BE/KI kapcsolót 1.
3. Válassza ki a programot 2.
4. Nyomja meg az idő-előválasztó gombot 9.
5. Nyomja meg a + - beállító gombot 8 annyiszor, hogy a kijelzett idő megfeleljen a kívánságának.
6. Nyomja meg a START gombot 12, az idő-előválasztás aktíválva van.
7. Az idő-előválasztás törléséhez kb. 3 másodpercig nyomja a START gombot 12. Az idő-előválasztás leállt.
8. Zárja be az ajtót.

Program vége

A program akkor fejeződik be, ha a kijelzőablakban fent 4 és az előlapi kijelzőn * 13 megjelenik a „Kész” felirat.

A program vége jelzés a padlón jelenik meg – amennyiben a TimeLight (optikai kijelzés) be van kapcsolva és látható.

* mosogatógépének felszereltségi változatától függően

A készülék kikapcsolása

Rövid idővel a program vége után:

1. Nyissa ki az ajtót.
2. Kapcsolja ki a BE/KI kapcsolót .
3. Zárja el a vízcsapot (ha a készülék rendelkezik Aqua-Stop funkcióval, akkor erre nincs szükség).
4. Az edényeket lehűlés után vegye ki.

Utasítás: A program vége után kinyitás előtt a készüléket hagyja kicsit lehűlni. Ezzel elkerülhető, hogy gőz csapjon ki, és tartósan kárt okozzon az Ön beépített bútoraiban.

Program megszakítása

Figyelem!

Expanzió (túlnyomás) miatt a készülék ajtaja kipattanhat és/vagy víz folyhat ki! Ha csatlakoztatott meleg víz vagy felhevült készülék esetén nyitották ki az ajtót, a készülék ajtaját először mindig csak néhány percre hajtsa be, és utána csukja be.

1. Nyissa ki az ajtót.
2. Kapcsolja ki a BE/KI kapcsolót . A világító kijelzők kialszanak. A program tárolva marad.
3. A program folytatásához újra kapcsolja be a BE/KI kapcsolót .
4. Zárja be az ajtót.

Program abbahagyása (Reset)

1. Nyissa ki az ajtót.
2. Tartsa nyomva a START gombot kb. 3 másodpercig. A kijelzőablakban fent és az előlapi kijelzőn * ez jelenik meg: „A program leállt”.
3. Zárja be az ajtót. A program lefutása kb. 1 percig tart. A kijelzőablakban fent ez látható: „Kész”.
4. Nyissa ki az ajtót.
5. Kapcsolja ki a BE/KI kapcsolót .
6. Zárja be az ajtót.

* mosogatógépének felszereltségi változatától függően

Programváltás

A START gomb megnyomása után nincs lehetőség programváltásra. Programváltást csak a program leállításával (Reset) lehet végezni.



Tisztítás és karbantartás

Készülékének rendszeres ellenőrzése és karbantartása segít a hibák elkerülésében. Így időt és bosszúságot takarít meg.

A mosogatógép teljes állapota

* Mosogatógépe belső tere túlnyomó részben öntisztító. A lerakódások eltávolításához a mosogatógép bizonyos időközönként automatikusan megváltoztatja a program lefutását (például növeli a tisztítási hőmérsékletet). Ez ebben a programlefutásban nagyobb fogyasztási értékekhez vezet.

* mosogatógépének felszereltségi változatától függően

Ha mégis lerakódásokat találna a mosogatógép belsejében, azokat a következőképpen távolítsa el:

1. Töltse meg a mosogatószerves rekeszt [33] tisztítószerezrel.
2. Válassza a maximális hőmérsékletű programot.
3. Indítsa el a programot edény nélkül.



Figyelmeztetés

A klórtartalmú mosogatószerek veszélyeztetik az egészséget!

Mindig klórmentes mosogatószert használjon.

Utasítások

- A gép tisztításához csak kifejezetten mosogatógéphez alkalmas tisztítószert/géptisztítót használjon.
- Az ajtó tömítését nedves kendővel és kevés mosogatószerezrel rendszeresen törölje le. Így az ajtó tömítése tiszta, higiénikus marad.
- Hosszabb állásidő esetén az ajtót hagyja behajtvva. Ily módon nem képződhet kellemetlen szag.
- A mosogatógépet soha ne tisztítsa gőztisztító készülékkel. A gyártó nem vállal felelősséget a következménykárokért.
- A mosogatógép elejét és a kezelőlapot nedves kendővel és kevés mosogatószerezrel rendszeresen törölje le.
- Ne használjon durva felületű szivacsokat és súroló hatású tisztítószereket. Ezek összekarcolhatják a felületet.
- Nemesacél elejű mosogatógépeknél ne használjon szivacskendőt, vagy azt az első használat előtt többször alaposan mossa ki. Ez meggátolja a korróziót.

Gépápolás *

A „gépápolás” a kereskedelmi forgalomban kapható gépápoló szerekkel a megfelelő program az Ön mosogatógépének az ápolásához. Lerakódások, mint zsír és vízkő, zavarok okozhatnak a mosogatógépén. A zavarok elkerülése és a szagképződés csökkentése érdekében azt javasoljuk, hogy rendszeresen tisztítsa meg a mosogatógépet.

* Amint a kezelőlapon kigyullad a gépápolásra figyelmeztető kijelzés, vagy az előlapi kijelző ezt tanácsolja, végezze el a gépápolást **edény nélkül**. Ügyeljen arra, hogy a mosogatógépbe ne kerüljenek alumíniumból készült tárgyak. Ha elvégezte a gépápolást, a kezelőlapon kialszik a kijelzés.

Ha a mosogatógépe nem rendelkezik emlékeztető funkcióval, tartsa be a gépápoló szerek használati utasítását.

Figyelmeztetés

Robbanás miatti veszély!



Ha erősen maró lúgos vagy erősen savas mosogatószeret használ, különösen a kereskedelmi vagy az ipari szektorból, ne helyezzen alumíniumból készült tárgyakat a mosogatógépbe. Robbanásveszély áll fenn.

Utasítások

- A belső térben a durva szennyeződések nedves ruhával távolítsa el.
- Tisztítsa meg a szűrőket.
→ *"Szűrők" a(z) 47. Oldalon*
- A programot gépápoló szert használva, edény nélkül végeztesse el.
- Speciális gépápoló szert használjon, nem pedig mosogatószert.
- Tartsa be a gépápoló szerek csomagolásán olvasható biztonsági és használati utasításokat.
- * Három mosogatás után a kezelőlapon automatikusan kialszik a kijelzés, akkor is, ha nem végezte el a gépápolást.

* mosogatógépének felszereltségi változatától függően

Speciális só és öblítőszer

Töltson után speciális sót és/vagy öblítőszeret, amint a kezelőlapon kigyullad az utántöltésjelző  és , vagy a előlapi kijelzőn *  erre vonatkozó felszólítás jelenik meg. A mosogatógép bekapcsolása előtt mindig töltson be speciális sót. Így a túlfolyt sóoldat azonnal kiöblítődik, és nem alakul ki korrózió a mosogatótartályban.

* mosogatógépének felszereltségi változatától függően

Szűrők

A szűrők [29] visszatartják az öblítévízben lévő nagyobb szennyeződések a szivattyútól. Ezek a szennyeződések a szűrőket esetenként eltömíthetik.

A szűrőrendszer egy

- durvaszűrőből
- lapos finomszűrőből
- mikroszűrőből áll

1. Minden mosogatás után ellenőrizze a szűrőket a maradványok tekintetében.
2. A szűrőhengert az ábra szerint forgassa el, és vegye ki a szűrőrendszert.

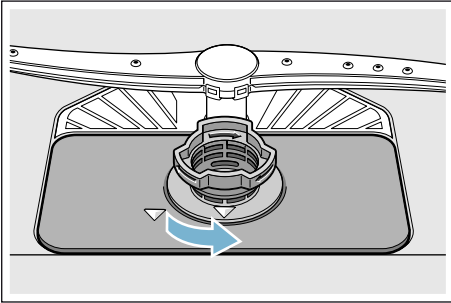

3. Húzza fel a mikroszűrőt (1). Nyomja össze a négyzetes orrot (2) és vegye ki a durva szűrőt (3).

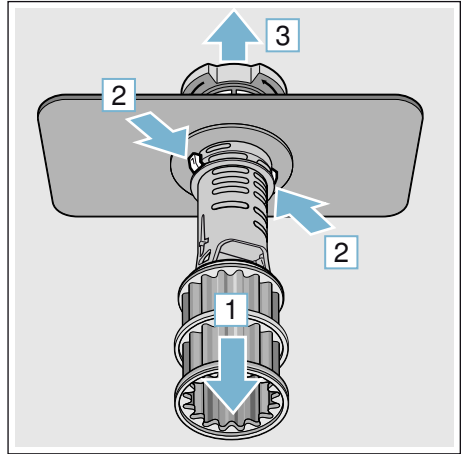

4. Az esetleges maradékokat távolítsa el, és a szűrőket folyó víz alatt tisztítsa meg.
5. A szűrőrendszert fordított sorrendben ismét tegye vissza, és ügyeljen arra, hogy lezárás után a nyíljelölések egymással szemben legyenek.

hu Mi a teendő zavar esetén?

Szórókarok

Az öblítővízből származó vízkő és szennyeződés blokkolhatja a [23] és [27] szórókarok fúvókáit és csapágyázását.

1. Ellenőrizze a mosogatókarok kiömlő fúvókáinak dugulásait.
2. Csavarja le (1) a felső mosogatókart [23] és húzza le lefelé (2).
3. A [27] jelzésű alsó mosogatókart húzza felfelé.

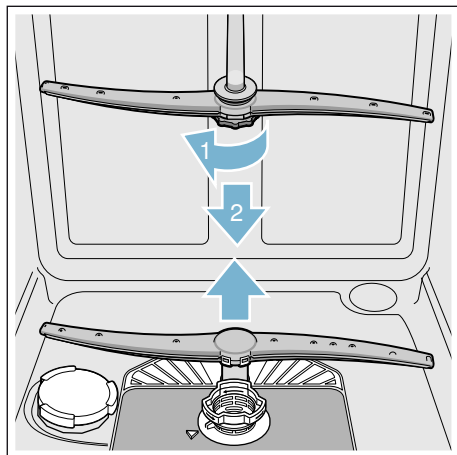

4. A szórókart folyó víz alatt tisztítsa meg.
5. A szórókarokat pattintsa be újra ill. csavarozza be.

❓ Mi a teendő zavar esetén?

Tapasztalatok szerint Ön sok olyan zavart saját kezűleg is el tud hárítani, amelyek napi használat közben fordulnak elő. Ezzel természetesen költségeket takaríthat meg és biztosíthatja, hogy a készülék rövid időn belül ismét üzemképes legyen. Az alábbi áttekintésben lehetséges okokat talál működési rendellenességekhez és hasznos útmutatásokat azok megszüntetéséhez.

Utasítás: Ha mosogatás közben a készülék szemmel látható ok nélkül megáll vagy nem indul el (be), először hajtsa végre a program megszakítása funkciót (Reset) → "A készülék kezelése" a(z) 39. Oldalon .

⚠ Figyelmeztetés

A szakszerűtlen javítás vagy nem eredeti alkatrészek alkalmazása súlyos veszélyt jelenthet és komoly kárt okozhat a felhasználónak!

A javításokat mindig szakemberrel végeztesse el. Ha egy alkatrészt ki kell cserélni, ügyeljen arra, hogy csak eredeti alkatrészeket használjanak.

Zavarjelzés

A kijelzőablak fent [4] és az előlapi kijelző * [13] megjelenít néhány zavart, és lehetséges megoldásokat kínál (például „A szűrőrendszer koszos (E22) ->Szűrőtisztítás”). Ha bekapcsolta az EmotionLight 3 (zavarok optikai jelzése) funkciót, akkor ezenfelül villog a belső világítás.

* mosogatógépének felszereltségi változatától függően

Szennyvízszivattyú

A darabos ételmaradékok vagy idegen testek, amelyeket a szűrők nem tartottak vissza, blokkolhatják a szennyvíz-szivattyút. A mosogatóvíz ekkor a szűrő felett áll.

Figyelmeztetés

Vágásveszély!!

Az éles és hegyes tárgyak vagy üvegcserepek blokkolhatják a szennyvíz-szivattyút.

Az idegen testeket óvatosan mindig távolítsa el.

Így tisztítsa meg a szennyvíz-szivattyút:

1. Válassza le a mosogatógépet az áramhálózatról.
2. A felső [22] és alsó [31] kosarat vegye ki.
3. Szerelje ki a szűrőket [29].
4. A vizet meregesse ki, esetleg szivacs segítségével.
5. A szivattyú fehér burkolatát (az ábra szerint) egy kanál segítségével emelje ki. A bordánál fogja meg a szivattyú burkolatát, és ferdén befelé emelje meg (1). Vegye ki teljesen a burkolatot.

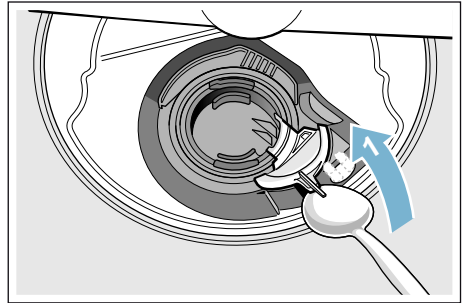

6. Vizsgálja meg a járókereket, hogy nincsenek-e ott idegen testek, és adott esetben távolítsa el azokat.
7. Helyezze vissza a szivattyú burkolatát az eredeti helyzetébe (2), és nyomja lefelé a bepattintáshoz (3).

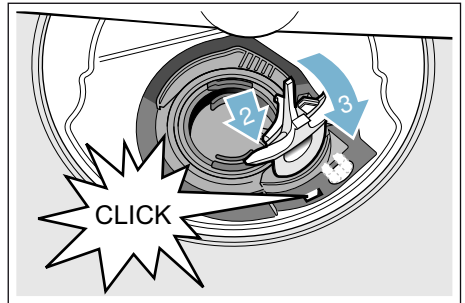

8. Szerelje be a szűrőket.
9. Tegye vissza a kosarakat.

hu Mi a teendő zavar esetén?

Hibatáblázat

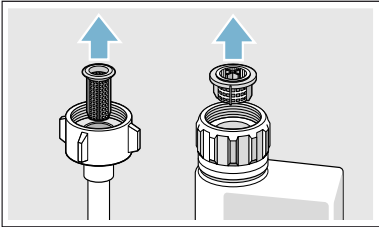
Hibajelenség	Ok	Hibaelhárítás
A E: 18 hibakód világít.	A hozzáfolyó tömlő megtört.	A hozzáfolyó tömlőt megtörés nélkül helyezze el.
	Zárva van a vízcsap.	Nyissa ki a vízcsapot.
	A vízcsap megszorult vagy elvízkövesedett.	Nyissa ki a vízcsapot. Ha nyitva a vízcsap, az átfolyási mennyiség percenként min. 10 l kell, hogy legyen.
	Eldugult a szűrő a vízhozáfolyóban.	Kapcsolja ki a készüléket, és húzza ki a csatlakozódugót. Zárja el a vízcsapot. A vízcsatlakozást csavarja le. 
A E: 07 hibakód világít.	A szívónyílást (a készülék jobb oldalán belül) eltakarják az edények.	Az edényeket úgy helyezze be, hogy a szívónyílás szabad maradjon.
A E: 12 hibakód világít.	A fűtőelem elvízkövesedett vagy elszennyeződött.	A készülék tisztítását mosogatógép-ápolószerrel vagy vízkőoldóval végezze el. → "Tisztítás és karbantartás" a(z) 45. Oldalon A mosogatógépet vízlágyító berendezéssel működtesse és ellenőrizze a beállítást. → "Vízlágyító berendezés / speciális só" a(z) 23. Oldalon
A E: 14 hibakód világít.	A vízvédelmi rendszer működésbe lépett.	Zárja el a vízcsapot. Hívja fel a vevőszolgálatot és mondja meg a hibakódot.
A E: 15 hibakód világít.	Állandó a vízbevezetés.	
A E: 22 hibakód világít. *	A szűrők [29] elszennyeződtek vagy eldugultak.	Tisztítsa meg a szűrőket. → "Szűrők" a(z) 47. Oldalon

* mosogatógépének felszereltségi változatától függően

Hibajelenség	Ok	Hibaelhárítás
A E:24 hibakód világít.	A szennyvíztömlő eltömődött vagy megtört.	A tömlőt megtörés nélkül fektesse le, adott esetben távolítsa el a maradványokat.
	A szifon csatlakozó még zárva van.	Ellenőrizze a csatlakozást a szifonon, és adott esetben nyissa ki.
	A szennyvízszivattyú burkolata laza.	A burkolatot megfelelően pattintsa be. → "Szennyvízszivattyú" a(z) 49. Oldalon
A E:25 hibakód világít.	A szennyvízszivattyú leblokkolódott vagy a szennyvízszivattyú burkolata nincs rögzítve.	Tisztítsa meg a szivattyút és pattintsa be helyesen a burkolatot. → "Szennyvízszivattyú" a(z) 49. Oldalon
A E:27 hibakód világít.	A hálózati feszültség túl alacsony.	Nem készülékhiba, ellenőriztesse a hálózati feszültséget és a villamos rendszert.
Egy másik hibakód jelenik meg a számkijelzőn. (E:01 - E:30)	Vélhetően műszaki zavar lépett fel.	Kapcsolja ki a készüléket a BE/KI kapcsolóval <input type="checkbox"/> 1. Rövid idő múlva újra indítsa el a készüléket. Ha ismét felmerül a probléma, akkor zárja el a vízcsapot, húzza ki a hálózati csatlakozódugaszt. Hívja fel a vevőszolgáltatót és mondja meg a hibakódot.
Az otthoni hálózat nem épül fel.	A WLAN a routeren nem aktív.	Ellenőrizze routerének vezeték nélküli hálózati kapcsolatát.
A WLAN kijelző villog.	Nem elérhető a kapcsolat az otthoni hálózathoz.	Aktiválja routerén a vezeték nélküli hálózatot.
A Home Connect nem fut korrekt módon.	Lehetséges beállítási hibák vagy technikai üzemzavar.	Tekintse meg a Home Connect alkalmazáshoz mellékelt dokumentációt és a támogatási információkat.
Az energiamenedzser nem kapcsolódik össze a házi rendszer energiamenedzserével. *	Nem elérhető a kapcsolat a házi rendszer energiamenedzseréhez.	Ezzel kapcsolatban vegye figyelembe házi rendszere energiamenedzser-gyártójának használati útmutatóját.
Világít a só- <input type="checkbox"/> 6 és/vagy az öblítőszer-utántöltéssjelző <input type="checkbox"/> 5.	Hiányzik az öblítőszer.	Töltsön után öblítőszert.
	Nincs só.	Töltsön be só.
	Az érzékelő nem ismeri fel a só-tablettákat.	Használjon más speciális só.

* mosogatógépének felszereltségi változatától függően

hu Mi a teendő zavar esetén?

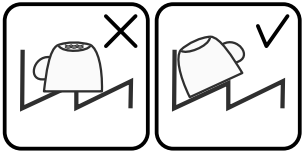
Hibajelenség	Ok	Hibaelhárítás
Nem világít a só- [6] vagy az öblítőszer-utántöltésjelző [5].	Az utántöltésjelző ki van kapcsolva.	Bekapcsolás/kikapcsolás (lásd a „Vízlágyító berendezés” → 23. oldal / „Speciális só vagy öblítőszer c. fejezetet” → 25. oldal).
	Még elegendő a speciális só/öblítőszer.	Ellenőrizze az utántöltésjelzőt, ill. töltési szinteket.
A gépápolás kijelzése világít.*	Ajánlatos a gépápolás elvégzése.	Végezze el a gépápolást edény nélkül, speciális gépápoló szerrel. * 3 mosogatás után automatikusan kialszik a kijelzés, akkor is, ha nem történt meg a gépápolás.
A program befejeződése után víz marad a készülékben.	A szűrőrendszer vagy a szűrők alatti tartomány [29] eldugult.	Tisztítsa ki a szűrőket és az alattuk levő tartományt.
	A program még nem fejeződött be.	Várja meg a program végét, vagy hajtson végre resetet.
Az edény nedves maradt.	Nincs vagy túl kevés az öblítőszer a készlettartályban.	Töltsön után öblítőszert.
	Szárítás nélküli programot választott.	Válasszon szárítást tartalmazó programot. → "Programáttekintés" a(z) 36. Oldalon
	Felgyülemlik a víz az edény és az evőeszköz mélyedéseiben.	Berakásnál ügyelni kell a ferde elhelyezésre, az érintett edényrészeket lehetőleg ferde helyzetben kell elrendezni.
		
A használt kombinált mosogatószernek rossz a szárítási teljesítménye.	Használjon másik, jobb szárítási teljesítményű kombinált mosogatószert. Kiegészítő öblítőszer használata növeli a szárítási teljesítményt.	
Az extra szárítás az erősebb szárításhoz nincs bekapcsolva.	Aktiválja az extra szárítást. → "Programáttekintés" a(z) 36. Oldalon	
Az edényt túl korán kiszedték, vagy még nem fejeződött be a szárítási művelet.	Várja meg a program végét, ill. csak 30 perccel a program vége után vegye ki az edényt.	
A használt öko-öblítőszernek korlátozott a szárítási teljesítménye.	Használjon márkás öblítőszert. Az öko-termékek korlátozott hatékonysággal rendelkeznek.	

* mosogatógépének felszereltségi változatától függően

Hibajelenség	Ok	Hibaelhárítás
Műanyag edény nem száraz.	A műanyag speciális tulajdonságai.	A műanyagnak gyengébb a hőtároló képessége, emiatt rosszabbul szárad.
Az evőeszköz nem száraz.	Az evőeszközkosárban helytelenül van szétválogatva az evőeszköz.	Az evőeszközöket lehetőleg különítse el, kerülje a felfekvési pontokat.
	Az evőeszköz helytelenül van szétválogatva az evőeszköztartó fiókban.	Az evőeszközt helyesen szétválogatva és lehetőleg egyenként helyezze be.
A készülék belső oldalai öblítési fázis után nedvesek.	Nem készülékhiba.	A „kondenzációs szárítás” szárítási elv alapján a tartályban a vízcseppek fizikailag indokoltak és szükségszerűek. A levegőben lévő páratartalom lecsapódik a mosogatógép belső falain, lefolyik, és leszivattyúzásra kerül.

* mosogatógépének felszereltségi változatától függően

hu Mi a teendő zavar esetén?

Hibajelenség	Ok	Hibaelhárítás
Ételmaradékok az edényen.	Az edény túl szorosan van elrendezve, az edénytartó kosár túl van töltve.	Az edényt úgy helyezze be, hogy elegendő szabad tér álljon rendelkezésre, és a permetező sugarak elérhessék az edények felületét. Kerülje a felfekvési pontokat.
	A mosogatókar forgása akadályba ütközik.	Az edényt úgy helyezze el, hogy ne akadályozza a mosogatókarok forgását.
	A mosogatókar-fúvókák eltömődtek.	Tisztítsa meg a mosogatókarok fúvókáit. → <i>"Tisztítás és karbantartás" a(z) 45. Oldalon</i>
	A szűrők [29] elszennyeződtek.	Tisztítsa meg a szűrőket. → <i>"Tisztítás és karbantartás" a(z) 45. Oldalon</i>
	A szűrők [29] helytelenül vannak behelyezve és/vagy nincsenek rögzítve.	Helyesen tegye be és rögzítse a szűrőket.
	Túl gyenge a mosogatóprogram.	Erősebb mosogatóprogramot válasszon. Növelni kell az érzékelőrendszer érzékenységet. → <i>"Érzékelő beállítás" a(z) 40. Oldalon</i>
	Az edény előtisztítása túl erős volt; az érzékelőrendszer ezért enyhe programlefutást választ. A makacs szennyeződést részben nem lehet eltávolítani.	Az edényt nem kell előmosogatni. Csak a nagyobb ételmaradványokat távolítsa el. Növelni kell az érzékelőrendszer érzékenységet. → <i>"Érzékelő beállítás" a(z) 40. Oldalon</i> A programjavaslat Eco 50° vagy Intenzív.
	A magas, keskeny edényeket a sarkoknál nem mossa ki megfelelően a gép.	A magas, keskeny edényeket ne túl ferdén és ne a sarkoknál helyezze el.
	A felső kosár [22] a jobb és a bal oldalon nem ugyanolyan magasságra van beállítva.	A felső kosarat az oldalsó karokkal állítsa be azonos magasságra.

* mosogatógépnének felszereltségi változatától függően

Hibajelenség	Ok	Hibaelhárítás
Mosogatószer-maradványok	A mosogatószeres rekesz [33] fedelét edényrészek blokkolják, ezért a fedél nem nyílik fel teljesen.	Nem lóghatnak ki edényrészek a tablettatartó tál [24] fölé. Ezek blokkolhatják a mosogatószeres rekesz fedelét, és az nem nyílik ki teljesen. → "Felső edénykosár" a(z) 27. Oldalon Ne helyezzen el edényrészeket vagy illatadagolót a tablettatartó tálban.
	A mosogatószeres rekesz [33] fedelét blokkolja a tablettá.	A tablettát keresztben, és nem élére állítva kell behelyezni.
	Tabletták használata gyors vagy rövid programban. A kiválasztott rövid programban nincs elég idő a mosogatószer feloldódására.	A tabletták feloldódási ideje túl hosszú a gyors vagy rövid programhoz. Használjon por alakú mosogatószert vagy egy intenzívebb programot.
	A tisztító hatás és a feloldódási képesség hosszabb tárolási idő esetén csökken, vagy a mosogatószer erősen összecsomósodott.	Cserélje ki a mosogatószert.
Vízfoltok a műanyag részekben.	A cseppképződés a műanyag felületen fizikailag elkerülhetetlen. Leszáritás után a vízfoltok láthatóak.	Használjon intenzívebb programot (többszöri vízcsere). Berakásnál ügyeljen a ferde elhelyezésre. Használjon öblítőszert. A vízlágyítás beállítását adott esetben növelni kell.
Letörölhető vagy vízben oldható lerakódások az edényben vagy az ajtón.	A mosogatószer összetevői lerakódnak. Ezek a lerakódások vegyszerrel (készüléktisztító, ...) többnyire nem távolíthatók el.	Cseréljen mosogatószer-márkát. Mechanikusan tisztítsa ki a készüléket.
	Ha a tartály alján „fehér lerakódás” van, a vízlágyító berendezés határértékre van beállítva.	Állítsa magasabb értékre a vízlágyítót, és adott esetben cserélje ki a mosogatószert.
	A sőtartály fedele [28] nincs lezárva.	Helyesen zárja le a sőtartály fedelét.
	Csak poharaknál: A kezdődő üvegkorróziót csak látszólag lehet letörölni.	Lásd a „Sérült poharak és edények” c. fejezetet. → "Üveg- és edénykarok" a(z) 26. Oldalon

* mosogatógépeinek felszereltségi változatától függően

hu Mi a teendő zavar esetén?

Hibajelenség	Ok	Hibaelhárítás
Fehér, nehezen eltávolítható lerakódások az edényen, a tartályon vagy az ajtón.	A mosogatószer összetevői lerakódnak. Ezek a lerakódások vegyszerrel (készüléktisztító, ...) többnyire nem távolíthatók el.	Cseréljen mosogatószer-márkát. Mechanikusan tisztítsa ki a készüléket.
	Rosszul van beállítva a keménységi tartomány, vagy a vízkeménység nagyobb 50°dH-nál (8,9 mmol/l).	A vízlágyító berendezést állítsa be a használati útmutató szerint, vagy töltsön utána sót.
	A 3in1 mosogatószer vagy bio-óko mosogatószer nem elég hatékony.	Állítsa be a vízlágyító berendezést a használati útmutató szerint, vagy használjon külön szert (jó minőségű mosogatószert, sót, öblítőszert).
	A mosogatószer túl alacsony adagolása.	Emelje meg a mosogatószer-adagot, vagy cseréljen mosogatószert.
	Túl gyenge mosogatóprogramot választott.	Erősebb mosogatóprogramot válasszon.
Tea- vagy ajakrúzs-maradványok az edényen.	Túl alacsony mosogatási hőmérséklet.	Magasabb mosogatási hőmérsékletű programot válasszon.
	Túl kevés vagy alkalmatlan mosogatószer.	Megfelelő mosogatószert töltsön be, helyes adagolással.
	Az edény előtisztítása túl erős volt; az érzékelőrendszer ezért enyhe programlefutást választ. A makacs szennyeződést részben nem lehet eltávolítani.	Az edényt nem kell előmosogatni. Csak a nagyobb ételmaradványokat távolítsa el. Növelni kell az érzékelőrendszer érzékenységet. → "Érzékelő beállítás" a(z) 40. Oldalon Programjavaslat Eco 50°
Színes (kék, sárga, barna), nehezen vagy nem eltávolítható lerakódások a készülékben vagy nemesacél edényeken.	Zöldségek (pl. káposzta, zeller, burgonya, tészta, ...) vagy a vezetékes víz összetevői (pl. mangán) általi bevonatképződés.	Gépi mosogatószerrel vagy mechanikus tisztítással részben eltávolítható. A lerakódások az egészségre nem ártalmasak.
	Fém alkotóelemek által okozott bevonatképződés ezüst vagy alumínium edényen.	Gépi mosogatószerrel vagy mechanikus tisztítással részben eltávolítható.
Színes (sárga, narancsszínű, barna), könnyen eltávolítható lerakódások a belső térben (leginkább az aljrészen).	Ételmaradékok és a vezetékes víz összetevői (vízkő) által képzett bevonat, „szappanszerű”	Ellenőrizze a vízlágyító berendezés működését (speciális só utántöltése), ill. kombinált mosogatószerek (tabletták) használatakor kapcsolja be a vízlágyítást. → "Vízlágyító berendezés / speciális só" a(z) 23. Oldalon
Műanyag részek elszíneződése a készülék belsejében.	A készülék belsejében műanyag részek színeződhetnek el a mosogatógép élettartama alatt.	Az ilyen elszíneződések normálisnak számítanak, és nem befolyásolják hátrányosan a mosogatógép működését.

* mosogatógépeinek felszereltségi változatától függően

Hibajelenség	Ok	Hibaelhárítás
Elszíneződés a műanyag részekben.	Túl alacsony mosogatási hőmérséklet.	Magasabb mosogatási hőmérsékletű programot válasszon.
	Az edény előtisztítása túl erős volt; az érzékelőrendszer ezért enyhe programlefutást választ. A makacs szennyeződést részben nem lehet eltávolítani.	Az edényt nem kell előmosogatni. Csak a nagyobb ételmaradványokat távolítsa el. Növelni kell az érzékelőrendszer érzékenységét. → "Érzékelő beállítás" a(z) 40. Oldalon Programjavaslat Eco 50°
Eltávolítható fátýolosodás a poharakon, fémes külsejű poharakon és evőeszközökön.	Túl sok öblítőszer.	Az öblítőszer mennyiségét állítsa alacsonyabb fokozatra.
	Nincs betöltve öblítőszer, vagy túl alacsonyra van beállítva.	Töltsön be öblítőszert és ellenőrizze az adagolást (javaslat: 4-5-ös fokozat).
	Mosogatószer-maradvány az öblítés programfázisban. A mosogatószeres rekesz fedelét edényrészek blokkolják (a fedél nem nyílik fel teljesen).	Az edényrészeknek nem szabad akadályozniuk a mosogatószeres rekesz fedelét. Ne helyezzen el edényrészeket vagy illatadagolót a tablettatartó táliban.
	Az edény előtisztítása túl erős volt; az érzékelőrendszer ezért enyhe programlefutást választ. A makacs szennyeződést részben nem lehet eltávolítani.	Az edényt nem kell előmosogatni. Csak a nagyobb ételmaradványokat távolítsa el. Növelni kell az érzékelőrendszer érzékenységét. → "Érzékelő beállítás" a(z) 40. Oldalon Programjavaslat Eco 50°
Kezdődő vagy már fennálló, irreverzibilis (visszafordíthatatlan) üveghomályosodás.	A poharak nem mosogatógépállók, csak mosogatógépben tisztíthatók.	Használjon mosogatógépben is elmosogatható poharakat. Kerülni kell a hosszú gőzfázist (állásidő az öblítés vége után). Használjon alacsony hőmérsékletű öblítési fázist. A vízlágyító berendezést a vízkeménységnek megfelelően állítsa be (adott esetben egy fokozattal alacsonyabbra). Használjon üvegvédő összetevőket tartalmazó mosogatószert.

* mosogatógépeinek felszereltségi változatától függően

hu Mi a teendő zavar esetén?

Hibajelenség	Ok	Hibaelhárítás
Rozsdanyomok az evőeszközökön.	Nem eléggé rozsdamentes az evőeszköz. A késpengéket gyakran fokozottabban igénybe veszi a mosogatás.	Rozsdamentes evőeszközöket használjon.
	Az evőeszközök akkor is rozsdásodnak, ha rozsdásodó tárgyakkal (edényfülek, megsérült edénykosarak stb.) együtt mosogatják el.	Ne mosogasson rozsdásodó darabokat.
	A mosogatóvíz sótartalma túl magas, mert a sótartály zárja nincs szorosan ráfordítva, vagy a só betöltésekor a só szétszóródott.	A sótartály zárját erősen zárja le, vagy a kiszóródott só távolítsa el.
A készülék nem kapcsolható be vagy nem kezelhető.	Működési hiba.	Válassza le a készüléket az áramhálózatról; húzza ki a hálózati csatlakozódugót vagy kapcsolja le a biztosítót. Várjon legalább 2 percet, majd csatlakoztassa a készüléket az áramhálózatra.
	Szoftverfrissítés telepítése folyik. *	Várja meg a telepítés befejezését.
A készülék nem indul.	A lakásban nincs rendben a biztosíték.	Ellenőrizze a biztosítékot.
	A hálózati kábel nincs bedugva.	Biztosítani kell, hogy a hálózati kábel a készülék hátoldalán és a dugaszolóaljzatban teljesen be legyen dugva. Ellenőrizze a dugaszolóaljzat működőképességét.
	A készülék ajtaja nincs megfelelően becsukva.	Zárja be az ajtót.
A program önállóan elindul.	Nem várta meg a program végét.	Végezzen resetet. („A program megszakítása”)

* mosogatógépének felszereltségi változatától függően

Hibajelenség	Ok	Hibaelhárítás
Az ajtó nem nyílik ki.	Az ajtó nincs jól beállítva.	A szerelési útmutató segítségével állítsa be megfelelően az ajtót.
	A gyerekzár be van kapcsolva.	Rövid időn belül kétszer nyomja meg az ajtót fent középen.
	A készülék nincs áram alatt.	Ellenőrizze a hálózati csatlakozót és a biztosítékokat. A mellékelt vészkioldót helyezze el a bútorlapon fönt jobbra vagy balra, és enyhén húzva nyissa ki az ajtót.
	Az ajtó és az ajtó tömítése beszennyeződött.	Tisztítsa meg az ajtót és az ajtó tömítését nedves kendővel és kevés mosogatószerrel.
	Az automatikus ajtónyitó nincs alaphelyzetben.	Az ajtó becsukása után várjon egy másodpercig, amíg újra ki lehet nyitni.
Az ajtó működtetéskor túl tágra nyílik.	Az ajtó nincs jól beállítva.	A szerelési útmutató segítségével állítsa be megfelelően az ajtót.
Az ajtó nem csukódik be.	Az automatikus ajtónyitó nincs alaphelyzetben.	Az ajtó kinyitása után várjon egy másodpercig, amíg újra be lehet csukni.
A mosogatószeres rekesz fedelét nem lehet becsukni.	A mosogatószeres rekeszt vagy a fedélvezetőt összeragadt mosogatószer-maradványok blokkolják.	Távolítsa el a mosogatószer-maradványokat.
Mosogatószer-maradványok a mosogatószeres rekeszben [33] vagy a tablettatartó táblán [24].	Edényrészek blokkolják a mosogatókarokat, ezért a mosogatószer öblítésnél nem ürül ki.	Biztosítsa, hogy a mosogatókarok szabadon foroghassanak.
	A mosogatószeres rekesz nedves volt a betöltéskor.	A mosogatószert csak száraz mosogatószeres rekeszbe töltsé be.

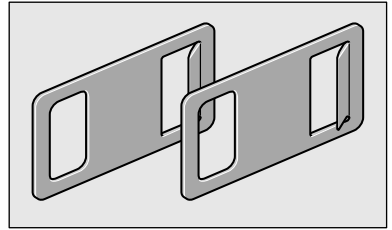

* mosogatógépeinek felszereltségi változatától függően

hu Mi a teendő zavar esetén?

Hibajelenség	Ok	Hibaelhárítás
A készülék program közben megáll, vagy a program félbeszakad.	Az ajtó nincs teljesen becsukva.	Zárja be az ajtót.
	Ne helyezzen el edényrészeket vagy illatadagolót a tablettatartó táliban. A felső kosár nekinyomódik a belső ajtónak, és megakadályozza az ajtó biztonságos becsukását.	Ellenőrizze, hogy a hátfalat például a dugaszolóaljzat vagy a nem leszerelt tömlőtartó nem nyomja-e be.
	Az áram- és/vagy vízbevezetés megszakadt.	Állítsa helyre az áram- és/vagy a vízbevezetést.
Kattogó zaj a betöltőszelepnél.	Elektromos hálózattól függ, mivel nem készülékhiba. Nincs hatással a készülék működésére.	Nem lehetséges megoldás.
Kopogó vagy csörgő zaj.	Mosogatókar nekiütődik az edénynek, az edény helytelenül van betéve.	Úgy helyezze be az edényt, hogy a mosogatókarok ne ütődjenek neki az edénynek.
	Kisebb mennyiségű berakott edény esetén a vizugarak közvetlenül érik az öblítőtartályt.	Tegyen be többet a készülékbe, vagy az edényt egyenletesebben ossza el a mosogatógépből.
	A könnyű edényrészek öblítés közben mozognak.	A könnyű edényt stabilan helyezze be.
Szokatlanul sok hab képződik.	Kézi mosogatószer van az öblítőszer-adagolótartályban.	Az öblítőszeres tartályt haladéktalanul töltsse fel öblítőszerrel.
	Kiömlött az öblítőszer.	Távolítsa el az öblítőszeret egy ruhával.

* mosogatógépnél felszereltségi változatától függően



Vevőszolgálat

Amennyiben nem sikerül egyedül megszüntetni az üzemzavart, kérjük, forduljon a vevőszolgálathoz. Mi mindig találunk egy megfelelő megoldást, hogy elkerüljük szakemberünk felesleges kiszállását. A legközelebbi vevőszolgálat kapcsolati adatait e használati útmutató hátoldalán, vagy a mellékelt ügyfélszolgálati jegyzékben találja meg. Híváskor adja meg a termékszámot (E-Nr.= 1) és a gyártási számot (FD = 2), amelyet a készülék ajtaján elhelyezett [35] típusú táblán talál meg.

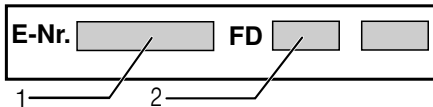

Bízzon a gyártó hozzáértésében.

Forduljon hozzánk. Ezzel biztosítja, hogy a javítást szakképzett szerelők végzik el, akik eredeti pótalkatrészekkel rendelkeznek az Ön háztartási gépeihez.

Gondoljon rá, hogy a vevőszolgálat munkatársai megkérdezik majd Öntől a Home Connect jelszavát.



Felállítás és csatlakoztatás

A szabályszerű üzemeltetéshez a mosogatógépet szakszerűen kell bekötni. A bejövő és elmenő csatlakozás adatainak, valamint a villamos bekötési értékeknek meg kell felelniük a következő pontokban ill. a szerelési útmutatóban megadott követelményeknek.

A szerelés során tartsa be a munka lépéseinek sorrendjét:

1. Ellenőrzés a gép megérkezésekor
2. Felállítás
3. Szennyvízcsatlakozó
4. Ivóvíz csatlakozó
5. Villamos csatlakoztatás

A csomagolás tartalma

Kifogásolások esetén forduljon ahhoz a kereskedőhöz, akinél a készüléket vásárolta, vagy a vevőszolgálatunkhoz.

- Mosogatógép
- Használati útmutató
- Szerelési útmutató
- Rövid útmutató *
- Garancia*
- Szerelőanyag
- Gőzvédő lemez*
- Gumikötény*
- Hálózati kábel

* mosogatógépének felszereltségi változatától függően

Biztonsági információk

Kérjük, vegye figyelembe a → "A szerelés során" a(z) 6. Oldalon c. fejezetet!

Szállítás

Mosogatógépének kifogástalan működését a gyárban alaposan ellenőrizték. Ennek során kis vízfoltok maradnak hátra. Ezek a foltok az első mosogatás után eltűnnek.

Műszaki adatok

- **Súly:**
Maximum 60 kg.
- **Feszültség:**
220 - 240 V, 50 Hz vagy 60 Hz.
- **Teljesítményszükséglet:**
2000 - 2400 W.
- **Biztosíték:**
10 - 16 A.
- **Teljesítményfelvétel:**

Kikapcsolt állapot / Készenléti állapot	0,50 W
Nem kikapcsolt állapot	0,50 W
Hálózatra kapcsolt készenléti üzemmód	2,00 W
A nem kikapcsolt üzemmód tartalma	0 perc
Időtartam, amely után a készülék hálózatra kapcsolt készenléti üzemmódba kapcsol	2 perc

Megfelel a forgalomba hozatalkor érvényes, az energiacímkével és a környezetbarát tervezéssel kapcsolatos rendeleteknek (EU). A kiegészítő funkciók és a beállítások növelhetik a felvett teljesítményt és a megadott időket.

- **Víznyomás:**
Legalább 0,05 MPa (0,5 bar), max. 1 MPa (10 bar).
Nagyobb nyomás esetén:
Építsen be nyomáscsökkentő szelepet.
- **Beérkező víz mennyisége:**
Min. 10 l/perc.
- **Vizhőmérséklet:**
Hideg víz.
Meleg víznél:
Maximális hőmérséklet 60 °C.
- **Úrtartalom:**
12–15 teríték (mosogatógépének felszereltségi változatától függően)

Elhelyezés

A szükséges beépítési méreteket a szerelési útmutató adja meg. A gépet az állítható lábakkal állítsa vízszintes helyzetbe. Eközben ügyeljen a gép stabilitására.

- A beépített és integrált gépeket, amelyeket később önálló gépként használnak, a felborulás ellen biztosítani kell, pl. falhoz csavarozással vagy olyan végigmenő munkalap alá szereléssel, ami össze van csavarozva a szomszédos szekrényekkel.
- A gép minden további nélkül beépíthető konyhai sorba, fa- és műanyagfalak közé.

Szennyvízcsatlakozó

1. Az egyes szükséges lépéseket a szerelési útmutatóban találja meg, szükség esetén szereljen fel szifont lefolyócsonkkal.
2. A lefolyótömlőt a mellékelt elemekkel kösse be a szifont lefolyócsonkjára. Ügyeljen arra, hogy a lefolyótömlő ne törjön meg, ne legyen becsípődve vagy összetekeredve. (Figyeljen arra, hogy zárófedél ne akadályozza a szennyvíz lefolyását!)

Ivóvíz csatlakozó

1. Az ivóvíz csatlakozót a szerelési útmutatónak megfelelően a mellékelt alkatrészek segítségével csatlakoztassa a vízcsapra. Ügyeljen arra, hogy az ivóvíz csatlakozó ne törjön meg, ne nyomódjon össze, vagy ne csavarodjon meg.
2. A készülék kicserélésekor mindig új vízbevezető tömlőt kell használni.

Víznyomás:

Legalább 0,05 MPa (0,5 bar), max. 1 MPa (10 bar).

Nagyobb nyomás esetén:

Építsen be nyomáscsökkentő szelepet.

Beérkező víz mennyisége:

Min. 10 l/perc.

Víz hőmérséklet:

Hideg víz.

Meleg víznél:

Maximális hőmérséklet 60 °C.

Melegvíz-csatlakoztatás *

* mosogatógépenek felszereltségi változatától függően

A mosogatógépet hideg vízre, vagy max. 60 °C-os meleg vízre lehet csatlakoztatni. A meleg vízre csatlakoztatást akkor ajánljuk, ha ez energetikai szempontból kedvező vízmelegítőből és megfelelő felszerelésből áll rendelkezésre, pl. keringtető vezetékes napelemes berendezésből. Ezzel energiát és időt takarít meg. A „Meleg víz” beállítással mosogatógépét optimálisan illesztheti a meleg vízzel történő működtetéshez. Ennél legalább 40 °C-os és legfeljebb 60 °C-os víz hőmérséklet (a befolyó víz hőmérséklete) ajánlatos. Nem ajánlatos meleg vízre csatlakozni, ha a vizet villanybojlerből nyeri.

Az értékek módosítása:

1. Nyissa ki az ajtót.
2. Kapcsolja be a BE/KI kapcsolót .
3. 3 másodpercig nyomja az Info gombot , amíg a kijelzőablakban fent megjelenik a következő szöveg:
 ”Lapozás < >”
 ”Beállítás: - +”
 ”Kilépés: Setup 3 sec.”
4. Nyomja meg a > gombot annyiszor, hogy a kijelzőablakban fent a „Víz bekötés” jelenjen meg.
5. A + - beállító gombbal végezze el a beállítást.
6. Nyomja meg az infó gombot 3 másodpercig.

A beállított értéket a készülék tárolja.

Villamos csatlakoztatás

- A készüléket csak váltakozó feszültségre csatlakoztassa 220–240 V és 50–60 Hz tartományban, egy előírás szerint felszerelt földelt dugaszolóaljzaton keresztül. A szükséges biztosítóról l. az adattáblát [35].
- A dugaszolóaljzat a készülék közelében legyen, és beépítés után is szabadon hozzáférhetőnek kell lennie.
Az érvényes biztonsági előírások betartására a helyszínen egy legalább 3 mm-es érintkező-nyílású, összpólusú bontókapcsolót kell felszerelni.
- A bekötés módosítását csak szakembernek szabad elvégeznie.
- A hálózati csatlakozókábel hosszabbítóját csak a vevőszolgáltatón keresztül szabad beszerezni.
- A készülék vízbiztonsági rendszerrel van felszerelve. Vegye figyelembe, hogy ez **csak** akkor működik, ha a készüléket csatlakoztatta az áramellátásra.

Szétszerelés

Itt is tartsa be a munkaműveletek sorrendjét.

1. A készüléket válassza le a hálózatról.
2. Zárja el a vízcsapot.
3. Lazítsa meg a szennyvíz- és ivóvíz-csatlakozót.
4. Oldja ki a bútordarabokhoz rögzítő csavarokat.
5. Ha van, szerelje le a talplemezt.
6. Húzza ki a gépet, eközben a tömlőt óvatosan húzza utána.

Szállítás

A mosogatógépet ürítse ki, és a könnyű elemeket biztosítsa.

A gépet az alábbi lépésekkel kell kiüríteni:

1. Nyissa ki a vízcsapot.
2. Nyissa ki az ajtót.
3. Kapcsolja be a BE/KI kapcsolót [1].
4. Válassza a maximális hőmérsékletű programot a < gombbal .
A kijelzőablakban fent [4] megjelenik a várható programidő.
5. Nyomja meg a [12] Start gombot.
6. Zárja be az ajtót.
Programlefutás indul.
7. Kb. 4 perc múlva nyissa ki az ajtót.
8. A START gombot [12] addig nyomja, amíg a kijelzőablakban fent [4] megjelenik a „Program leállt”/„Kész: 1 perc” kijelzés.
9. Zárja be az ajtót.
10. Kb. 1 perc múlva nyissa ki az ajtót.
A kijelzőablakban fent [4] megjelenik a „Kész” felirat.
11. Kapcsolja ki a [1] BE/KI kapcsolót.
12. Zárja el a vízcsapot, oldja a bejövő víz tömlőjét és folyassa ki a vizet.

Utasítás: A készüléket csak állítva szabad szállítani. Azért, hogy a maradék-víz ne kerüljön bele a vezérlésbe, és ne vezessen hibás programlefutáshoz.

Fagyvédelem

Ha a gép fagyveszélyes helyen (pl. nyaralóban) áll, akkor a gépet teljesen le kell üríteni.

Az eladóval szemben vállalt, az adásvételi szerződésből fakadó garanciális igények kiegészítéseképpen és készülékgaranciánk kiegészítéseként az alábbi feltételekkel teljesítjük a kártérítést:

1. Ha AquaStop rendszerünk hibája miatt vízkár keletkezett, akkor megtérítjük a magánfelhasználók kárát.
A vízellátás biztonságának garantálása érdekében a készüléket be kell kötni a villamos-hálózatba.
2. Ez a szavatossági garancia a készülék élettartamának végéig érvényes.
3. A garanciaigény előfeltétele az, hogy az AquaStop-pal rendelkező készüléket szakszerűen, útmutatásunknak megfelelően állítsák fel és kössék be.
Ez magában foglalja a szakszerűen felszerelt AquaStop hosszabbítót (eredeti tartozék) is. Garanciánk nem terjed ki az AquaStop csatlakozó előtti meghibásodott vezetékekre vagy szerelvényekre.
4. Az Aqua-Stoppal ellátott készülékeket alapvetően nem kell üzem közben felügyelet alatt tartania, ill. utána a vízcsap elzárásával biztosítania.
A vízcsapot csak akkor kell elzárni, ha hosszabb időn át, pl. többhetes szabadság alatt nem tartózkodik a lakásában.



Thank you for buying a Bosch Home Appliance!

Register your new device on MyBosch now and profit directly from:

- **Expert tips & tricks for your appliance**
- **Warranty extension options**
- **Discounts for accessories & spare-parts**
- **Digital manual and all appliance data at hand**
- **Easy access to Bosch Home Appliances Service**

Free and easy registration – also on mobile phones:

www.bosch-home.com/welcome



Looking for help? You 'll find it here.

Expert advice for your Bosch home appliances, need help with problems or a repair from Bosch experts.

Find out everything about the many ways Bosch can support you:

www.bosch-home.com/service

Contact data of all countries are listed in the attached service directory.

Robert Bosch Hausgeräte GmbH

Carl-Wery-Straße 34

81739 München

GERMANY

www.bosch-home.com



9001398207

(9904) 642 TW