



Register your new Bosch now:
www.bosch-home.com/welcome



Lavastoviglie
SM...
SB...







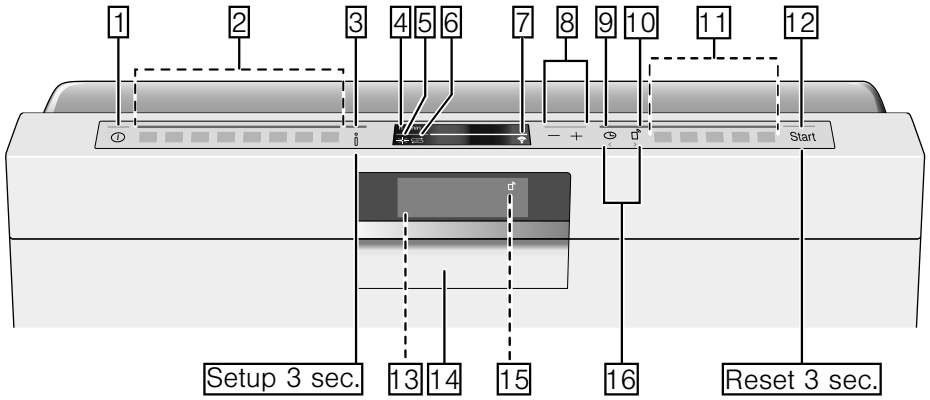

BOSCH

it Istruzioni per l'uso



Indice

 Usò corretto	5	 Home Connect	18
 Istruzioni di sicurezza	6	Pulsante Info	18
Prima di mettere in funzione l'apparecchio	6	Configurare l'App	18
Alla consegna	6	Configurazione di Home Connect	18
Nell'installazione	7	Wi-Fi	18
Nell'uso quotidiano	8	Accesso alla rete	19
Comparsa di danni	9	Connettere con l'App	19
Nella rottamazione	9	Tasto di avvio remoto	20
Bloccaggio porta	11	Wi-Fi senza collegamento al server Home Connect	20
 Tutela dell'ambiente	12	Diagnosi a distanza	21
Imballaggio	12	Configurazione del manager energia	21
Apparecchi dismessi	12	Attivazione del manager energia	22
 Conoscere l'apparecchio	12	Disattivazione del manager energia	22
Apertura automatica della porta	12	Dichiarazione di conformità	23
Pannello comandi	12	 Impianto di addolcimento dell'acqua / Sale speciale	23
Interno dell'apparecchio	13	Tabella di durezza dell'acqua	23
Pulsante Info	13	Regolare l'impianto addolcitore dell'acqua	24
Regolazione dell'ora	13	Uso del sale speciale	24
Messa in servizio iniziale	14	Detersivo con componente di sale	25
Impostazioni	15	Disattivare la spia di addolcimento	25

 Brilliantante	25	 Funzioni supplementari	41
Regolare la quantità di brilliantante	26	Risparmiare tempo (VarioSpeedPlus)	41
Disattivare la spia mancanza brilliantante	27	Mezzo carico	41
 Stoviglie	27	IgienePlus (HygienePlus)	41
Non sono idonei	27	Zona intensiva	41
Danni al vetro ed alle stoviglie	27	Asciugatura extra	41
Sistemare	27	Shine & Dry (Asciugatura brillante)	41
Cesto stoviglie superiore	28	Energy Save	41
Cesto stoviglie inferiore	28	 Utilizzare l'apparecchio	42
Cestello posate	29	Dati dei programmi	42
Cassetto posate	29	Aprire la porta	42
Étagère	30	Cambiare le regolazioni	42
Divisori ribaltabili	30	Aqua sensor	43
Clip di fissaggio per piccoli oggetti	30	Essiccazione a zeolite	43
Portacoltelli	31	Indicazione dell'ora	44
Testa di spruzzo per teglie da forno	31	Impostazione sensore	44
Svuotare	32	Asciugatura extra	44
Regolare l'altezza del cesto	32	Ecoprognosi	44
Smontaggio/montaggio del cassetto posate	33	Auto Power Off	44
Smontaggio/montaggio del cesto stoviglie superiore	34	EmotionLight	45
Smontaggio/montaggio del cesto stoviglie inferiore	35	Display frontale	45
 Detersivo	36	TimeLight	45
Introdurre il detersivo	37	Infolight	45
Detersivi combinati	38	Cambiare il programma di avvio	45
 Panoramica dei programmi	39	Volume tono	45
Selezione programma	40	Volume tasti	45
Avviso per gli istituti di test	40	Sicurezza bambini	46
		Salve	46
		Impostazione di fabbrica	46
		Accendere l'apparecchio	46
		Avvio fra ore	47
		Fine del programma	47
		Disattivare l'apparecchio	47
		Interruzione del programma	47
		Interruzione del programma	48
		Cambio di programma	48

**Pulizia e manutenzione 48**

Stato generale della lavastoviglie	48
Manutenzione apparecchio.	49
Sale speciale e brillantante.	50
Filtri.	50
Bracci di lavaggio.	51

**Malfunzionamento, che fare? 51**

Messaggio di guasto	52
Pompa di scarico acqua.	52
Tabella dei guasti	53

**Servizio di assistenza clienti 63****Installazione e allacciamento 63**

Contenuto della confezione	64
Istruzioni di sicurezza	64
Consegna	64
Dati tecnici	64
Installazione	65
Raccordo di scarico acqua.	65
Allacciamento acqua potabile.	65
Collegamento all'acqua calda	66
Allacciamento elettrico	66
Smontaggio	67
Trasporto	67
Sicurezza antigelo (Vuotare l'apparecchio).	67

**Uso corretto**

- Questo apparecchio è destinato all'uso domestico privato nelle famiglie ed all'ambiente domestico.
- Usare la lavastoviglie solo nella casa e solo per lo scopo indicato: il lavaggio di stoviglie domestiche.
- Questa lavastoviglie è progettata per l'uso in zone con altezza massima di 2500 m sul livello del mare.

Istruzioni di sicurezza

Questo apparecchio può essere utilizzato da bambini di età pari o superiore a 8 anni e da persone con ridotte facoltà fisiche, sensoriali o mentali nonché da persone prive di sufficiente esperienza o conoscenza dello stesso se sorvegliate da una persona responsabile della loro sicurezza o se istruite in merito all'utilizzo sicuro dell'apparecchio e consapevoli degli eventuali rischi derivanti da un utilizzo improprio.

I bambini non devono utilizzare l'apparecchio come un giocattolo. I bambini non devono né pulire né utilizzare l'apparecchio da soli a meno che non abbiano un'età superiore agli 8 anni e che siano assistiti da parte di un adulto.

Tenere lontano dall'apparecchio e dal cavo di alimentazione i bambini di età inferiore agli 8 anni.

Prima di mettere in funzione l'apparecchio

Leggere attentamente tutte le istruzioni per l'uso ed il montaggio. Esse contengono importanti informazioni per l'installazione, l'uso e la manutenzione dell'apparecchio.

Conservare tutta la documentazione per l'uso futuro oppure per eventuali successivi proprietari.

Le istruzioni per l'uso possono essere scaricate gratuitamente dal nostro sito Internet. Il corrispondente indirizzo Internet è riportato a tergo di queste istruzioni per l'uso.

Alla consegna

1. Controllare subito se imballaggio e lavastoviglie hanno subito danni di trasporto. Non mettere in funzione un apparecchio danneggiato, ma consultare prima il proprio fornitore.
2. Smaltire il materiale d'imballaggio secondo le norme.
3. Impedire l'uso dell'imballaggio e sue parti per il gioco dei bambini. Possibile pericolo di soffocamento causato da scatole pieghevoli e fogli di plastica.

Nell'installazione

- Tenere presente che il lato posteriore della lavastoviglie dopo l'installazione non è più liberamente accessibile (protezione contro il contatto umano con superfici molto calde).
- Eseguire l'installazione ed il collegamento secondo le istruzioni d'installazione e montaggio.
- Durante l'installazione la lavastoviglie deve essere staccata dalla rete elettrica.
- Accertarsi che il sistema del conduttore di protezione dell'impianto elettrico domestico sia installato a norma.
- Le condizioni di collegamento elettriche e le indicazioni sulla targhetta d'identificazione **[35]** della lavastoviglie devono coincidere.
- Se il cavo di collegamento alla rete di questo apparecchio subisce un danno, deve essere sostituito con un cavo di collegamento speciale. Per evitare situazioni di pericolo, acquistarlo esclusivamente tramite il servizio assistenza clienti.
- Se la lavastoviglie deve essere installata in un mobile alto, questo deve essere regolarmente fissato.
- In caso di incasso della lavastoviglie sotto o sopra un altro elettrodomestico, seguire le informazioni per l'incasso nel manuale di installazione dei rispettivi apparecchi in combinazione con una lavastoviglie.
- Per garantire il funzionamento sicuro di tutti gli apparecchi, osservare inoltre anche le istruzioni per l'installazione della lavastoviglie.
- In mancanza di informazioni disponibili o se le istruzioni per l'installazione non contengono indicazioni a proposito, rivolgersi al produttore di questi apparecchi, per garantire che la lavastoviglie possa essere installata sopra o sotto gli apparecchi.
- Se non si riesce da ottenere alcuna informazione dal costruttore, non installare la lavastoviglie sopra o sotto questi apparecchi.
- Un forno a microonde installato sulla lavastoviglie può subire danni.
- Per garantire la sicura stabilità, installare gli apparecchi sottopiano o integrabili solo sotto piani di lavoro continui avvitati ai mobili attigui.

- Non installare l'apparecchio in prossimità di fonti di calore (radiatori, accumulatori di calore, stufe o altri apparecchi che producono calore) ed innanzi tutto non montarlo sotto un piano di cottura.
- Attenzione: le fonti di calore (ad esempio impianto di riscaldamento / acqua calda) o le parti calde dell'apparecchio possono fondere l'isolamento del cavo elettrico di alimentazione della lavastoviglie. Non mettere mai il cavo elettrico di alimentazione della lavastoviglie a contatto con fonti di calore o parti dell'apparecchio calde.
- Dopo l'installazione dell'apparecchio, la spina deve restare accessibile.
→ *"Allacciamento elettrico" a pagina 66*
- In alcuni modelli:
L'involucro in materiale sintetico nell'allacciamento idrico contiene una valvola elettrica. Nel tubo flessibile di carico passano linee elettriche di allacciamento. Non tagliare questo tubo flessibile. Non immergere l'involucro in materiale sintetico nell'acqua.

Nell'uso quotidiano

Osservate le istruzioni di sicurezza e le istruzioni per l'uso sulle confezioni di detersivo e brillantante.

Tenete presente che le istruzioni di sicurezza devono essere rispettate anche quando utilizzate l'apparecchio mediante l'App Home Connect e non lo avete davanti. Osservate anche le avvertenze presenti nell'App.



Comparsa di danni

- Le riparazioni ed altri interventi sono consentiti solo al personale tecnico. A tal fine l'apparecchio deve essere staccato dalla rete elettrica. Estrarre la spina di alimentazione o disinserire il dispositivo di sicurezza. Chiudere il rubinetto dell'acqua.
- In caso di danni, specialmente al pannello comandi (incrinature, fori, pulsanti rotti), o di non corretto funzionamento della porta, è vietato l'ulteriore uso dell'apparecchio. Estrarre la spina di alimentazione o disinserire il dispositivo di sicurezza. Chiudere il rubinetto dell'acqua, rivolgersi al servizio assistenza clienti.

Nella rottamazione

1. Per evitare successivi infortuni, rendere immediatamente inservibili gli apparecchi fuori uso.
2. Provvedere ad una rottamazione dell'apparecchio secondo le norme.

Avviso **Pericolo di lesioni!**

- Per il carico e lo scarico, la lavastoviglie deve essere aperta solo per breve tempo, al fine di prevenire ferite, per es. inciampando nella porta.
- I coltelli e gli altri utensili con punte acuminata devono essere sistemati nel cestello posate*  con le punte rivolte in basso oppure sul portacoltelli* o nel cassetto posate*  in posizione orizzontale.
- Non sedersi o salire sulla porta aperta.
- Per apparecchi indipendenti prestare attenzione che i cestelli non siano sovraccarichi. L'apparecchio potrebbe ribaltarsi.
- Se l'apparecchio non è disposto in una nicchia e perciò una parete laterale è accessibile, per motivi di sicurezza la zona della cerniera della porta deve essere rivestita lateralmente (pericolo di lesioni). Le coperture sono in vendita come accessorio speciale presso il servizio assistenza clienti o il commercio specializzato.

* a seconda della variante di dotazione del vostra lavastoviglie

 **Avviso**

Pericolo di esplosione!

Non introdurre solventi nella vasca di lavaggio. Sussiste pericolo d'esplosione.

 **Avviso**

Pericolo di scottature!

Aprire la porta durante lo svolgimento del programma con precauzione. Sussiste il pericolo che dall'apparecchio escano spruzzi di acqua bollente.

 **Avviso**

Pericoli per bambini!

- Utilizzare, se disponibile, la sicurezza bambini.
- Vietare ai bambini di giocare con l'apparecchio e di usarlo.
- Tenere detersivo e brillantante fuori della portata dei bambini. Possono causare causticazioni alla bocca, gola ed occhi oppure soffocamento.
- Tenere i bambini lontano dalla lavastoviglie aperta. Nella lavastoviglie possono esservi piccoli oggetti, che i bambini potrebbero ingoiare, e l'acqua nel suo interno non è potabile, poiché potrebbe contenere ancora residui di detersivo.

- Prestare attenzione che i bambini non introducano le mani nella vaschetta di raccolta compresse 24. Le piccole dita potrebbero incastrarsi nelle fessure.
- Nel caso di un apparecchio sovrapposto, durante l'apertura e chiusura della porta prestare attenzione che i bambini non possano essere incastrati o schiacciati fra la porta dell'apparecchio e la porta del mobile sottostante.
- I bambini possono chiudersi nell'apparecchio (pericolo di soffocamento) o mettersi in altre situazioni di pericolo. Per apparecchi fuori uso perciò: estrarre la spina d'alimentazione, troncare il cavo d'alimentazione ed eliminarlo. Distruggere la serratura della porta in modo tale da impedire che la porta possa ancora chiudersi.

Sicurezza bambini (bloccaggio porta) *

La sicurezza bambini (bloccaggio porta) protegge i bambini da potenziali pericoli derivanti dalla lavastoviglie.

⚠️ Avviso

Pericolo di asfissia!

I bambini possono restare imprigionati nella lavastoviglie e soffocare. Chiudere sempre completamente la porta dell'apparecchio allontanandosi dalla lavastoviglie.

Attivare così la sicurezza bambini (blocco porta):

1. Tirare verso di sé la piastrina della sicurezza bambini (1).
 2. Chiudere la porta (2).
- È attivata la sicurezza bambini.

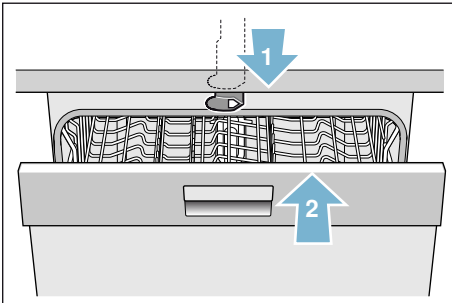

Aprire così la porta con sicurezza bambini attivata (blocco porta):

1. Spingere a destra la piastrina della sicurezza bambini (1).
2. Aprire la porta (2).

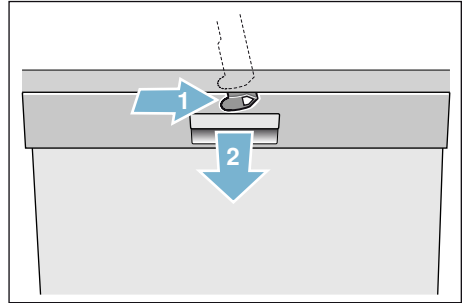

Disattivare così la sicurezza bambini (blocco porta):

1. Spingere a destra la piastrina della sicurezza bambini (1).
2. Spingere indietro la piastrina della sicurezza bambini (2).

La sicurezza bambini è disattivata.

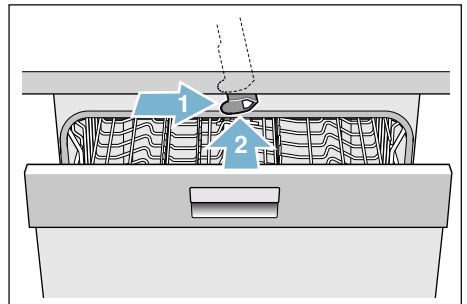

* a seconda della variante di dotazione del vostra lavastoviglie

Tutela dell'ambiente

Sia l'imballaggio di apparecchi nuovi che gli apparecchi dismessi contengono materie prime di valore e materiali riciclabili.

Smaltire le singole parti distintamente secondo il tipo di materiale.

Chiedere informazioni sulle attuali vie di smaltimento al proprio rivenditore specializzato oppure alla propria amministrazione comunale.

Imballaggio

Tutti i materiali sintetici dell'apparecchio sono contrassegnati con simboli della normativa internazionale (ad es. «PS» polistirolo). Con ciò alla rottamazione dell'apparecchio è possibile una separazione specifica secondo il tipo degli scarti di materiali sintetici.

Osservare le istruzioni di sicurezza nel capitolo «Nell'installazione»
→ *Pagina 6.*

Apparecchi dismessi

Osservare le istruzioni di sicurezza nel capitolo «Nella rottamazione»
→ *Pagina 9.*



Questo apparecchio dispone di contrassegno ai sensi della direttiva europea 2012/19/CE in materia di apparecchi elettrici ed elettronici (waste electrical and electronic equipment – WEEE). Tale direttiva definisce il quadro normativo valido a livello europeo per la raccolta e riciclaggio degli apparecchi dismessi.

Conoscere l'apparecchio

Le figure del pannello comandi e del vano interno dell'apparecchio sono avanti, nella copertina. Nel testo si rimanda alle singole posizioni.

Apertura automatica della porta

Per permettere un'apertura senza maniglia, l'apparecchio è dotato di un dispositivo automatico di apertura porta. Premere in alto al centro sulla porta e l'apparecchio si apre automaticamente.

Pannello comandi

- | | |
|---|--|
|  | Interruttore acceso/spento |
|  | Pulsanti selezione programmi** |
|  | Tasto Info  |
|  | Finestra display sopra |
|  | Spia mancanza brillantante |
|  | Spia mancanza sale |
|  | Indicatore WLAN |
|  | Pulsanti di regolazione |
|  | Avvio fra ore |
|  | Tasto di avvio remoto |
|  | Funzioni supplementari / pulsanti di programma ** |
|  | Tasto avvio |
|  | Display frontale * |
|  | Apertura porta |
|  | Indicatore avvio remoto * |
|  | Pulsante < > |

* a seconda della variante di dotazione del vostra lavastoviglie

** numero a seconda della variante di dotazione della vostra lavastoviglie



Interno dell'apparecchio

- [20]** Illuminazione interna*
- [21]** Cassetto posate *
- [22]** Cesto stoviglie superiore
- [23]** Braccio di lavaggio superiore
- [24]** Vaschetta di raccolta compressa
- [25]** Apertura di aspirazione
- [26]** Apertura di soffiaggio (Contenitore di zeolite)
- [27]** Braccio di lavaggio inferiore
- [28]** Contenitore del sale speciale
- [29]** Filtri
- [30]** Cestello posate *
- [31]** Cesto stoviglie inferiore
- [32]** Contenitore del brillantante
- [33]** Contenitore detersivo
- [34]** Dispositivo di chiusura per contenitore detersivo
- [35]** Targhetta identificativa

* a seconda della variante di dotazione della vostra lavastoviglie

Pulsante Info

Con il pulsante Info  si possono visualizzare informazioni supplementari sul programma.

1. Premere il pulsante Info  **[3]**.
2. Premere il tasto programma. Le informazioni sul programma selezionato vengono visualizzate nella finestra display in alto **[4]**.
3. Per uscire premere il pulsante Info  **[3]**.

Regolazione dell'ora

Alla prima messa in servizio l'orario inizia dalle ore 12:00.

Come regolare l'ora:

1. Aprire la porta.
2. Inserire l'interruttore ACCESO/SPENTO **[1]**.
3. Premere il pulsante Info  **[3]** per 3 secondi, finché nella finestra display in alto **[4]** non viene visualizzato il testo seguente:

Sfogliare con < >

Regolare con - +

Abbandonare con Setup 3 sec.

4. Premere ripetutamente il pulsante **>**, **[16]** finché nella finestra display in alto **[4]** non appare l'impostazione dell'ora.
5. Eseguire la regolazione con i pulsanti di regolazione **+ - [8]**. Mantenendo premuti i pulsanti di regolazione **+ - [8]** i valori d'impostazione cambiano in unità di 10 minuti.
6. Tenere premuto il pulsante Info  **[3]** per 3 secondi.

Il valore impostato è memorizzato nell'apparecchio.

Avvertenza: Se l'apparecchio è rimasto a lungo privo di alimentazione elettrica, l'ora si riavvia dalle 12:00. Impostare l'ora attuale.

Messa in servizio iniziale

Alla prima accensione della lavastoviglie accedete direttamente alle impostazioni per la messa in servizio iniziale.

Avvertenza: Se per la messa in servizio iniziale selezionate Home Connect, effettuate le altre impostazioni tramite l'App della vostra lavastoviglie. Osservate a questo proposito la documentazione fornita in dotazione di Home Connect.

Nel display in alto , con la selezione manuale, compare il seguente testo:





Sfogliare con < >

Regolare con - +

Abbandonare con Setup 3 sec.

Nella sottostante tabella sono elencate le necessarie impostazioni per la messa in servizio iniziale.

Per modificare l'impostazione:

1. Premere ripetutamente il pulsante >,  finché non viene visualizzata l'impostazione desiderata. Variare l'impostazione con i pulsanti di regolazione + - .
2. Tenere premuto il pulsante Info   per 3 secondi.

Il valore impostato è memorizzato nell'apparecchio.

Impostazioni messa in servizio iniziale	Impostaz. di fabbrica	Testo d'informazione; premendo il pulsante Info 
Lingua	Deutsch	Selezione della lingua.
Home Connect	Manuale/Home Connect	Manuale/Home Connect.
Formato ora	24h	12 h o 24 h.
Regolazione dell'ora	12:00	Regolazione dell'ora attuale.
Durezza acqua	°dH 13 - 16 media	Adattamento alla durezza acqua locale. Se si usano multitab selezionare il livello 0 - 6.
Rilascio brillantante	Livello 5	La quantità di brillant. influenza l'asciugatura. Se si usano multitab selezionare il livello 0.
Allacciamento acqua *	Acqua fredda	È possibile l'allacciamento all'acqua calda (40-60°C) o all'acqua fredda (<40°C).

* a seconda della variante di dotazione della vostra lavastoviglie

Impostazioni

Per facilitarvi, la lavastoviglie è preventivamente regolata con determinate impostazioni. Tuttavia potete anche cambiare questa impostaz. di fabbrica.

Per modificare l'impostazione:

1. Aprire la porta.
2. Premere l'interruttore ACCESO/SPENTO **[1]**.
3. Premere il pulsante Info Setup 3 sec. **[3]** per 3 secondi, finché nel display in alto **[4]** non compare

Sfogliare con < >

Regolare con - +

Abbandonare con Setup 3 sec.

appare.

4. Premere ripetutamente il pulsante **>**, **[16]** finché non viene visualizzata l'impostazione desiderata. È possibile eseguire la regolazione con i pulsanti di regolazione **+ - [8]**.
5. Tenere premuto il pulsante Info Setup 3 sec. **[3]** per 3 secondi.

Il valore impostato è memorizzato nell'apparecchio.

Avete la possibilità di riportare tutte le impostazioni cambiate alle impostaz. di fabbrica originarie

Avvertenza: Resetando la lavastoviglie alle impostaz. di fabbrica, ritornate direttamente alle impostazioni per la messa in servizio iniziale.

Impostazioni di base	Impostazione di fabbrica	Testo informativo; premendo il pulsante Info <small>Setup 3 sec.</small>
Regolazione dell'ora	12.00	Regolazione dell'ora attuale.
Formato ora	24 h	12 h o 24 h.
Indicazione dell'ora	Ora	Rappresentazione della fine del programma con l'indicazione "Fine fra" o "Fine alle".
Lingua	Deutsch	Selezione della lingua.
Durezza dell'acqua	°dH 13 - 16 media	Impostazione della durezza dell'acqua. Se si usano multitab selezionare il livello minimo.
Rilascio brill.	Livello 5	La quantità di brillantante influenza l'asciugatura. Se si usano multitab selezionare il livello 0.

* a seconda della variante di dotazione della vostra lavastoviglie

it Conoscere l'apparecchio

Impostazioni di base	Impostazione di fabbrica	Testo informativo; premendo il pulsante Info 
Impostazione dei sensori	Standard	Adattamento del rilevamento dello sporco per un risultato di lavaggio ottimale.
Asciugatura Extra	OFF	Asciugatura più potente, per bicchieri e parti in plastica.
Allacciamento acqua *	Acqua fredda	È possibile l'allacciamento all'acqua calda (40-60 °C) o all'acqua fredda (<40 °C).
Ecoprognosi	OFF	Rappresentazione del consumo di acqua ed energia.
Spegnimento automatico	Dopo 1 minuto	Spegnimento automatico dell'apparecchio alla fine del programma di lavaggio.
Emotion Light *	ON	Illuminazione interna.
Display frontale *	ON	Il display frontale può essere deselezionato.
Timelight *	ON	Nel corso del programma vengono proiettate informazioni di stato sul pavimento.
Infolight *	ON	Proiezione di una luce che indica un ciclo di lavaggio in corso.
Programma di avvio	Eco 50°	All'accensione compare l'ultimo programma selezionato.
Volume tono *	Livello 2	Volume del segnale a fine programma.
Volume tasti *	Livello 2	Volume della digitazione dei pulsanti.
Sicurezza bambini *	OFF	Quando è attivata, la sicurezza bambini ostacola l'apertura della porta.
Wi-Fi	ON/OFF	Attivare/disattivare la connessione Wi-Fi.
Accesso alla rete	Manuale/automatico	Prova funz. WPS del router. Funz. WPS assente: manuale Funzione WPS: automatica
Connettere con l'App	Start con +	Connettere l'apparecchio domestico con il dispositivo mobile.
Manager energia *	Collegare con +	Collegamento dell'apparecchio domestico con il manager energia del sistema domestico.
Asciugatura Eco *	ON	Apertura automatica porta a fine programma.

* a seconda della variante di dotazione della vostra lavastoviglie

Impostazioni di base	Impostazione di fabbrica	Testo informativo; premendo il pulsante Info  <small>Set-Up 3.0cc.</small>
Salve	ON	Il logo della marca all'accensione dell'apparecchio può essere deselezionato.
Impostazione di fabbrica	Reset	Resettare a impostazione di fabbrica

* a seconda della variante di dotazione della vostra lavastoviglie

Avvertenze

- La voce di menu "Accesso alla rete" è disponibile solo dopo aver acceso il Wi-Fi.
- La voce di menu "Connettere con l'App" è disponibile solo dopo aver realizzato il collegamento con la rete domestica.
- La voce di menu "Manager energia" * è disponibile soltanto quando il collegamento alla rete domestica è stato stabilito e l'apparecchio è stato collegato all'app.

Home Connect

La disponibilità della funzione Home Connect dipende dalla disponibilità dei servizi Home Connect nel vostro paese. I servizi Home Connect non sono disponibili in tutti i paesi. Ulteriori informazioni sono disponibili sul sito www.home-connect.com.



Questa lavastoviglie è dotata di connessione Wi-Fi e può essere comandata a distanza con un dispositivo mobile.

Avvertenza: Wi-Fi è un marchio registrato di Wi-Fi Alliance.

Se non collegate la vostra lavastoviglie con la rete domestica potete continuare ad utilizzarla manualmente tramite i tasti.

Pulsante Info

Con il pulsante Info  si possono visualizzare informazioni supplementari sul programma.

1. Premere il pulsante Info  [3].
2. Premere il tasto programma. Le informazioni sul programma selezionato vengono visualizzate nella finestra display in alto [4].
3. Per uscire premere il pulsante Info  [3].

Configurare l'App



Per poter utilizzare l'apparecchio mediante Home Connect, l'App Home Connect deve essere installata sul vostro dispositivo mobile.

Osservate a questo proposito la documentazione fornita in dotazione di Home Connect.

Seguite i passi indicati all'interno dell'App per eseguire le impostazioni.

Configurazione di Home Connect

Potete impostare la vostra lavastoviglie tramite il tasto di avvio remoto  [10] o procedendo come segue:

1. Aprire la porta.
2. Premere l'interruttore ACCESO/SPENTO [1].
3. Premere il pulsante Info  [3] per 3 secondi, finché nel display in alto [4] non viene visualizzato il testo seguente:
Sfogliare con < >
Regolare con - +
Abbandonare con Setup 3 sec.
4. Premere ripetutamente il pulsante > [16] finché nel display in alto [4] non viene visualizzata la regolazione desiderata.
5. Eseguire la regolazione con i pulsanti di regolazione + - [8].
6. Tenere premuto il pulsante Info  [3] per 3 secondi.

Il valore impostato è memorizzato nell'apparecchio.

Wi-Fi

Nel menù Wi-Fi potete attivare il collegamento con la rete senza fili premendo "On" e disattivarlo premendo "Off".



Avvertenze

- Se avete selezionato l'impostazione Wi-Fi "Off" non sono disponibili le impostazioni "Accesso alla rete" e "Connettere con l'App".
- Il comando a distanza dell'apparecchio necessita di un collegamento stabile con la rete senza fili.

Accesso alla rete

La voce del menù “Accesso alla rete” è disponibile solo dopo aver attivato il Wi-Fi.

Nel menù Accesso alla rete potete scegliere tra “Autom./WPS” e “Manuale” per collegare la lavastoviglie con la vostra rete domestica.

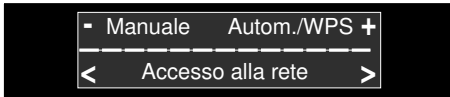

Automatico: il collegamento con la rete domestica viene realizzato attraverso la funzione WPS del vostro router.

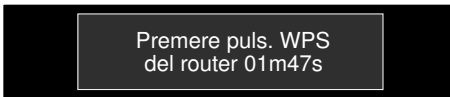

Manuale: collegate il vostro dispositivo mobile con la rete Home Connect. Le impostazioni di rete vengono poi inserite manualmente con l'aiuto dell'App Home Connect, per realizzare il collegamento con la vostra rete domestica.

Se il collegamento è avvenuto con successo, nel display in alto [4] viene visualizzato il seguente testo.

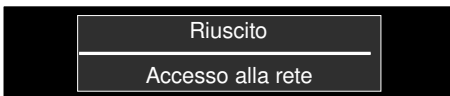

Osservate pertanto la documentazione fornita in dotazione di Home Connect.

Connettere con l'App

La voce del menù “Connettere con l'App” è disponibile solo dopo aver realizzato il collegamento con la rete domestica.

Con l'impostazione “Connettere con l'App” viene creato un collegamento tra la lavastoviglie, l'App e il vostro account utente.

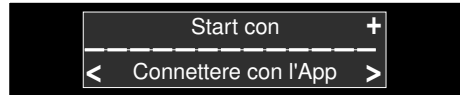

Se il collegamento è avvenuto con successo, nel display in alto [4] viene visualizzato il seguente testo.

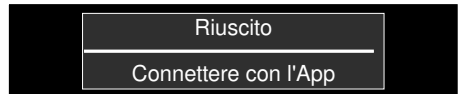

Osservate pertanto la documentazione fornita in dotazione di Home Connect.



Avvertenze sulla protezione dei dati



Con il primo collegamento della vostra lavastoviglie Home Connect con la rete WLAN connessa a internet, la vostra lavastoviglie Home Connect trasmette le seguenti categorie di dati al server Home Connect (prima registrazione):

- Chiaro riconoscimento dell'apparecchio (che consiste in chiavi dell'apparecchio e nell'indirizzo MAC del modulo di comunicazione Wi-Fi installato).
- Certificato di sicurezza del modulo di comunicazione Wi-Fi (per la protezione della connessione).
- La versione attuale del software e dell'hardware della vostra lavastoviglie.
- Stato di un eventuale ripristino delle impostaz. di fabbrica.

Questa prima registrazione prepara l'impiego delle funzionalità di Home Connect e viene utilizzata da Home Connect solo al momento in cui desiderate sfruttarne le funzionalità per la prima volta. Osservate che le funzionalità Home Connect sono sfruttabili solo se sussiste un collegamento con l'App Home Connect. Le informazioni sulla tutela dei dati possono essere richiamate nell'App Home Connect.







Tasto di avvio remoto

Se la lavastoviglie è collegata con la rete domestica, attivate il controllo remoto della lavastoviglie con il tasto per l'avvio remoto  .

Se la lavastoviglie non è ancora collegata ad Home Connect, premendo il tasto per l'avvio remoto   arrivate alle impostazioni Home Connect.

Osservate a questo proposito la documentazione fornita in dotazione di Home Connect.

Avvertenze

- Una volta concluso il procedimento di accesso, il tasto per l'avvio remoto   si spegne.
- Per attivare il controllo remoto premere il tasto per l'avvio remoto  .
- Se l'Home Connect Assistant è stato interrotto durante l'avvio, premete nuovamente il tasto per l'avvio remoto  .
- Se il collegamento con il router si interrompe, l'indicatore WLAN  sul display si illumina.
- Aprendo la porta si disattiva il comando remoto.

Wi-Fi senza collegamento al server Home Connect

È possibile eseguire lo scollegamento dal server Home Connect tramite l'app Home Connect.

L'apparecchio è quindi collegato a livello locale con il dispositivo mobile, ma non è collegato al server Home Connect.

Avvertenza: Se il collegamento al server Home Connect non è stato disattivato dall'utente, controllare la connessione a Internet.

Diagnosi a distanza

Su richiesta il servizio di assistenza clienti può accedere all'apparecchio servendosi della diagnosi a distanza .

Avvertenze

- L'accesso del servizio di assistenza clienti deve essere confermato dall'utente sull'apparecchio.
- È possibile disattivare la diagnosi a distanza  con l'interruttore ON/OFF oppure disattivare l'accesso da parte del servizio di assistenza clienti nell'app Home Connect.

Configurazione del manager energia

Con il manager energia  la lavastoviglie viene avviata automaticamente durante un intervallo di tempo impostato dall'utente, nel momento in cui può sfruttare la conveniente corrente fornita dalla fonte di energia alternativa (ad es. impianto fotovoltaico).

Se il manager energia  non riesce ad avviare la lavastoviglie (ad es. mancanza di corrente), attende fino all'ultimo momento, dopodiché la avvia con la corrente convenzionale.

Per configurare il manager energia



1. Aprire la porta.
2. Inserire l'interruttore ACCESO/SPENTO .
3. Premere il pulsante Info  per 3 secondi, finché nella finestra display in alto non viene visualizzato il testo seguente:
Sfogliare con < >
Regolare con - +
Abbandonare con Setup 3 sec.
4. Premere ripetutamente il pulsante > finché nella finestra display in alto non viene visualizzata la regolazione desiderata.
5. Eseguire la regolazione con i pulsanti di regolazione + -.
6. Nei successivi 2 minuti collegare la lavastoviglie al manager energia del sistema domestico, attivando anche il collegamento al manager energia del sistema domestico (osservare le istruzioni per l'uso del produttore del manager energia).

Se la lavastoviglie è stata collegata al manager energia del sistema domestico, viene visualizzato un messaggio nella finestra display in alto . In caso di mancato accesso al manager energia, ripetere il passo 6.

Avvertenza: La voce di menu "Manager energia" è disponibile soltanto quando il collegamento alla rete domestica è stato stabilito e l'apparecchio è stato collegato all'app.

Ulteriori informazioni e i requisiti di sistema per l'utilizzo del manager energia sono disponibili all'indirizzo **www.home-connect.com**.



Attivazione del manager energia

Per avviare il manager energia , attivare il pulsante di avvio remoto  [10] e impostare la partenza ritardata [9].



Dopo aver attivato il pulsante di avvio remoto  [10] è possibile impostare la partenza ritardata [9] con l'app Home Connect.

È possibile attivare il manager energia  anche manualmente tramite i pulsanti della lavastoviglie.

Per attivare il manager energia dalla lavastoviglie:

1. Aprire la porta.
2. Inserire l'interruttore ACCESO/SPENTO [1].
3. Selezionare il programma [2].
4. Premere il pulsante della partenza ritardata [9].
5. Premere i pulsanti di regolazione + - [8] finché non è indicata l'ora desiderata.
6. Premere il pulsante START [12]; la partenza ritardata è attivata.
7. Attivare il pulsante di avvio remoto  [10].
8. A seguito dell'attivazione, a sinistra nella finestra display in alto viene visualizzato [4] "Flex Start". Il manager energia  ha ora accesso alla lavastoviglie e può avviarla nell'intervallo impostato.



Avvertenza:

- Se il manager energia  avvia prima il programma, l'indicazione "Fine fra" / "Fine alle" viene aggiornata.
- Per poter attivare il manager energia  è necessario che sia stato preventivamente impostato.

Disattivazione del manager energia

La voce di menu "Scollegare con +" è disponibile quando la lavastoviglie è collegata con il manager energia del sistema domestico.

Per disattivare il manager energia:

1. Aprire la porta.
2. Inserire l'interruttore ACCESO/SPENTO [1].
3. Premere il pulsante Info  [3] per 3 secondi, finché nella finestra display in alto [4] non viene visualizzato il testo seguente:
Sfogliare con < >
Regolare con - +
Abbandonare con Setup 3 sec.
4. Premere ripetutamente il pulsante > [16] finché nella finestra display in alto [4] non viene visualizzata la regolazione desiderata.
5. Eseguire la regolazione con i pulsanti di regolazione + - [8].
6. Tenere premuto il pulsante Info  [3] per 3 secondi.

Dopo questa procedura il manager energia è disattivato. Ora è possibile collegare un nuovo manager energia.

Dichiarazione di conformità



Con la presente Robert Bosch Hausgeräte GmbH dichiara che l'apparecchio con funzionalità Home Connect è conforme ai requisiti fondamentali e alle restanti disposizioni di cui alla direttiva 2014/53/UE.

La dichiarazione di conformità dettagliata RED è consultabile su Internet, sul sito www.bosch-home.com, alla pagina del prodotto nei documenti supplementari.

2,4 GHz di banda: 100 mW max.

5 GHz di banda: 100 mW max.



BE	BG	CZ	DK	DE	EE	IE	EL
ES	FR	HR	IT	CY	LV	LT	LU
HU	MT	NL	AT	PL	PT	RO	SI
SK	FI	SE	UK	NO	CH	TR	

5 GHz di WLAN (Wi-Fi): solo per l'uso in ambienti interni



Impianto di addolcimento dell'acqua / Sale speciale

Per ottenere buoni risultati di lavaggio, la lavastoviglie deve essere alimentata con acqua dolce, cioè povera di calcare, altrimenti sulle stoviglie e sulle pareti interne si depositano residui di calcare. L'acqua di rubinetto che supera 7° dH (1,2 mmol/l) deve essere addolcita. Usare a tal fine sale speciale (sale rigenerante) nell'impianto addolcitore della lavastoviglie. La regolazione, e con essa la necessaria quantità di sale, dipende dal grado di durezza dell'acqua di acquedotto disponibile (vedere la seguente tabella di durezza dell'acqua).

Tabella di durezza dell'acqua

Valore di durezza dell'acqua °dH	Campo di durezza	mmol/l	Valore di regolazione della macchina
0 - 6	dolce	0-1,1	0 - 6
7 - 8	dolce	1,2-1,4	7 - 8
9 - 10	medio	1,5-1,8	9 - 10
11 - 12	medio	1,9-2,1	11 - 12
13 - 16	medio	2,2-2,9	13 - 16
17 - 21	duro	3,0-3,7	17 - 21
22 - 30	duro	3,8-5,4	22 - 30
31 - 50	duro	5,5-8,9	31 - 50

Regolare l'impianto addolcitore dell'acqua

Il dosaggio di sale rilasciato è regolabile da **0** a **50** °dH. Con il valore di regolazione **0-6** il sale non è necessario.

Come regolare l'impianto addolcitore:

1. Chiedere il valore di durezza dell'acqua alla locale azienda di approvvigionamento idrico.
2. Il grado necessario risulta dalla tabella di durezza dell'acqua.
3. Aprire la porta.
4. Inserire l'interruttore ACCESO/SPENTO [1].
5. Premere il pulsante Info  [3] per 3 secondi, finché nella finestra display in alto [4] non viene visualizzato il testo seguente:

Sfogliare con < >

Regolare con - +

Abbandonare con Setup 3 sec.

6. Premere ripetutamente il pulsante >, [16] finché nella finestra display in alto [4] non viene visualizzata la durezza dell'acqua.
7. Eseguire la regolazione con i pulsanti di regolazione + - [8].
8. Tenere premuto il pulsante Info  [3] per 3 secondi.

Il valore impostato è memorizzato nell'apparecchio.

Uso del sale speciale

Aggiungere il sale non appena la spia di mancanza sale [6] nel pannello comandi si accende oppure nel display frontale * [13] appare la relativa esortazione. L'aggiunta di sale deve essere eseguita sempre subito prima di mettere in funzione l'apparecchio. Così facendo la soluzione salina traboccata viene subito portata via dall'acqua e nella vasca di lavaggio non può formarsi corrosione.

Attenzione!

Il detersivo danneggia irrimediabilmente l'impianto addolcitore! Non introdurre mai detersivo nel contenitore del sale.

Come aggiungere il sale:

1. Aprire il tappo a vite del contenitore del sale [28].
2. Riempire il contenitore con acqua (necessario solo alla prima messa in servizio).
3. Introdurre il sale come raffigurato (**non sale da cucina o compresse**). Ciò facendo l'acqua trabocca e scorre all'esterno.

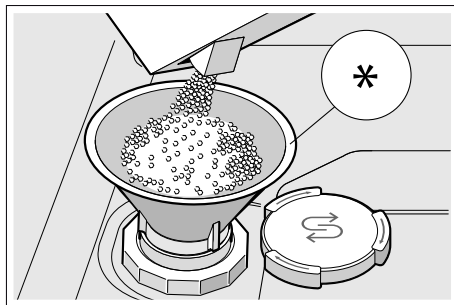



* a seconda della variante di dotazione del vostra lavastoviglie

Uso di detersivi con componente di sale

Se s'impiegano detersivi combinati con componente di sale, in generale si può rinunciare al sale fino ad una durezza dell'acqua di 21° dH (37° fH, 26° Clarke, 3,7 mmol/l). Con durezza dell'acqua superiori a 21° dH è necessario l'impiego di sale speciale.



Disattivazione della spia di mancanza sale / dell'impianto addolcitore

Se nell'impiego di detersivi combinati con componente di sale la spia di mancanza sale  nel pannello comandi oppure il testo nella finestra display in alto  (Sale sufficiente per altri x cicli di lavaggio) disturbano, le indicazioni possono essere disattivate.

Procedere come descritto sotto «Regolare l'impianto addolcitore» e disporre il valore su **0-6**. Con ciò l'impianto addolcitore e la spia di mancanza sale sono disattivati.



Brillantante

Aggiungere il brillantante non appena la spia mancanza brillantante  nel pannello comandi si accende oppure nel display frontale *  appare la relativa esortazione. Il brillantante è necessario per ottenere stoviglie prive di macchine e bicchieri limpidi. Usare solo brillantante per lavastoviglie domestiche. I detersivi combinati con componente brillantante possono essere usati solo fino ad una durezza dell'acqua di 21° dH (37° fH, 26° Clarke, 3,7 mmol/l). Con durezza dell'acqua superiori a 21° dH è necessario l'impiego di brillantante.

* a seconda della variante di dotazione della vostra lavastoviglie

Come aggiungere brillantante:

1. Aprire il contenitore [32]; premere la linguetta sul coperchio (1) e sollevare (2).

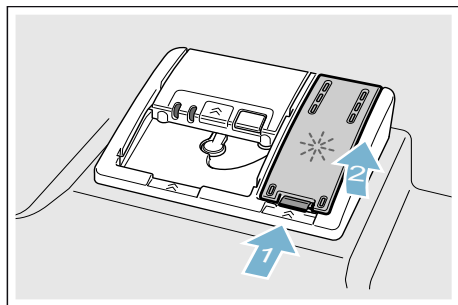

2. Introdurre brillantante fino al riferimento max.

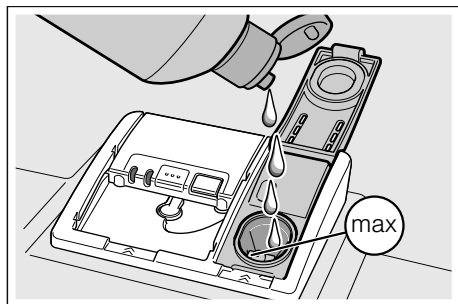

3. Chiudere il coperchio. Il coperchio si chiude con uno scatto percettibile.
4. Rimuovere con un panno il brillantante eventualmente traboccato, per evitare che al prossimo lavaggio si formi troppa schiuma.

Regolare la quantità di brillantante

La quantità di brillantante è regolabile da **0** a **6**. Per ottenere un eccellente risultato di asciugatura, regolare il dosaggio del brillantante a **5**. Modificare la quantità di brillantante solo se sulle stoviglie restano striature o macchie di acqua. Per evitare striature regolare un livello più basso. Per evitare macchie di acqua regolare un livello più alto.

Come regolare la quantità di brillantante:

1. Aprire la porta.
2. Inserire l'interruttore ACCESO/SPENTO [1].
3. Premere il pulsante Info Info 3 sec. [3] per 3 secondi, finché nella finestra display in alto [4] non viene visualizzato il testo seguente:

Sfogliare con < >

Regolare con - +

Abbandonare con Setup 3 sec.

4. Premere ripetutamente il pulsante >, [16] finché nella finestra display in alto [4] non viene visualizzato il rilascio brillantante.
5. Eseguire la regolazione con i pulsanti di regolazione + - [8].
6. Tenere premuto il pulsante Info Info 3 sec. [3] per 3 secondi.

Il valore impostato è memorizzato nell'apparecchio.

Disattivare la spia mancanza brillantante

Se nell'impiego di detersivi combinati con componente brillantante la spia mancanza brillantante [5] nel pannello comandi oppure il testo nel display frontale * [13] (Brillantante sufficiente per altri x lavaggi) disturbano, le indicazioni possono essere disattivate.

Procedere come descritto sotto «Regolare la quantità di brillantante» e disporre il grado su 0.

* a seconda della variante di dotazione della vostra lavastoviglie



Stoviglie

Non sono idonei

- Posate e stoviglie di legno.
- Bicchieri decorati delicati, stoviglie di artigianato artistico e di antiquariato. Le loro decorazioni non sono resistenti al lavaggio in lavastoviglie.
- Parti in materiale sintetico non resistenti alla temperatura.
- Stoviglie di rame e stagno.
- Stoviglie sporche di cenere, cera, grasso lubrificante o inchiostro.

Le decorazioni su vetro, i pezzi di alluminio e argento durante il lavaggio possono tendere a cambiare colore ed a sbiancarsi. Anche alcuni tipi di vetro (per es. oggetti di cristallo) dopo molti lavaggi possono diventare opachi.

Danni al vetro ed alle stoviglie

Cause:

- Tipo di vetro e procedimento di produzione del vetro.
- Composizione chimica del detersivo.
- Temperatura dell'acqua del programma di risciacquo.

Consiglio:

- Utilizzare solo bicchieri e porcellana garantiti dal produttore come resistenti al lavaggio in lavastoviglie.
- Usare detersivo delicato per stoviglie.
- Estrarre bicchieri e posate dalla lavastoviglie al più presto possibile dopo la fine del programma.

Sistemare

1. Rimuovere i residui di cibo grossolani. Non è necessario un risciacquo preventivo sotto acqua corrente.
2. Sistemare le stoviglie in modo che
 - siano ben ferme e non si ribaltino.
 - tutti i contenitori siano disposti con l'apertura rivolta in basso.
 - le parti concave o convesse siano in posizione obliqua, per permettere all'acqua di defluire.
 - non impedisce la rotazione dei due bracci di lavaggio [23] e [27].

Non lavare stoviglie molto piccole nella lavastoviglie, poiché cadono molto facilmente dal cestello.

Cesto stoviglie superiore

Sistemare tazze e bicchieri nel cesto stoviglie superiore [22].

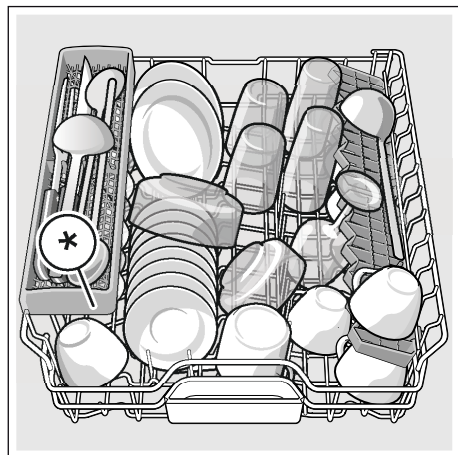

* a seconda della variante di dotazione del vostro lavastoviglie

Avvertenza: Alle stoviglie non devono sporgere sul cassetto tab [24]. Esse possono bloccare il coperchio del contenitore detersivo e impedire l'apertura completa.

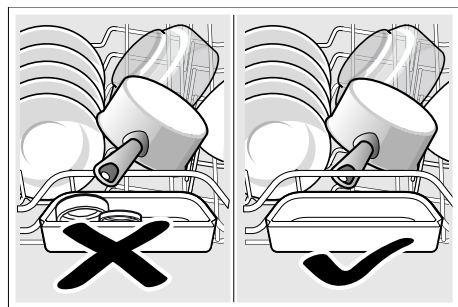

Cesto stoviglie inferiore

Sistemare pentole e piatti nel cesto stoviglie inferiore [31].

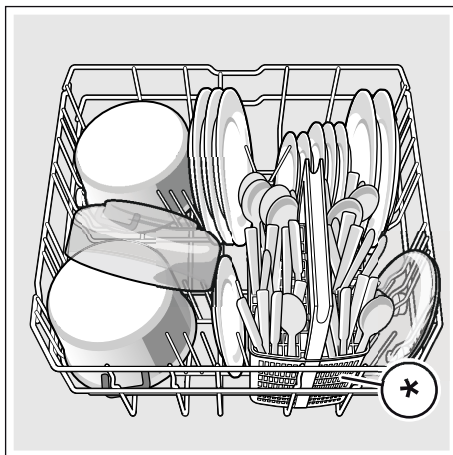

* a seconda della variante di dotazione del vostro lavastoviglie

Consiglio: Sistemare le stoviglie molto sporche (pentole) nel cesto inferiore. A causa del getto d'acqua più forte si raggiunge così un risultato di lavaggio migliore.

Consiglio: Nel nostro sito Internet mostriamo altri esempi per la sistemazione ottimale delle stoviglie nella lavastoviglie. Possono essere scaricati gratuitamente. Il corrispondente indirizzo Internet è riportato a tergo di questo libretto d'istruzioni.

Cestello posate *

Sistemare le posate miste nel cestello posate * sempre con il lato acuminato rivolto in basso.

Per evitare lesioni, deporre i pezzi lunghi, acuminati ed i coltelli sul portacoltelli.

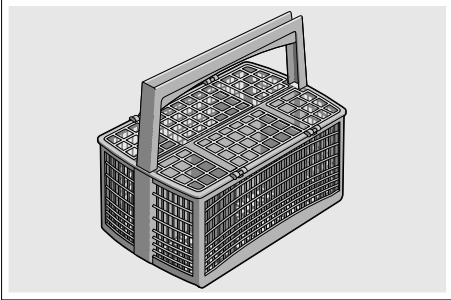

* a seconda della variante di dotazione del vostra lavastoviglie

Cassetto posate *

Sistemare le posate nel cassetto posate [21] come si mostra nella figura. La disposizione separata facilita il prelievo dopo il lavaggio.

Il cassetto posate può essere estratto.

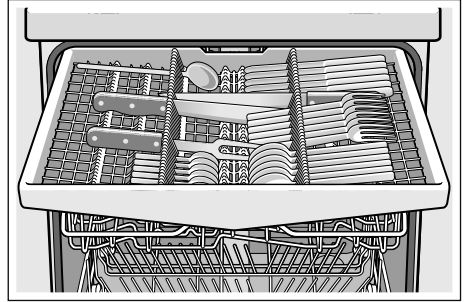

A seconda della variante di dotazione della propria lavastoviglie, i ripiani laterali possono essere abbassati, per avere più spazio per le posate più alte. Le rastrelliere anteriori possono essere ribaltate per sistemare manici più larghi.

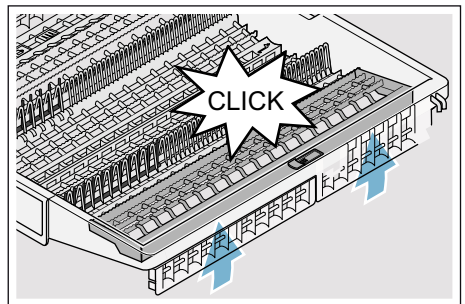
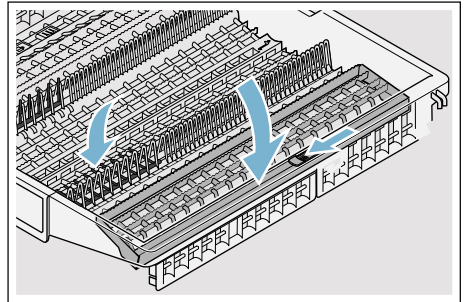

* a seconda della variante di dotazione del vostra lavastoviglie

Étagère *

L'étagère e lo spazio sottostante possono essere usati per tazzine e bicchieri o per le posate più grandi, come ad es. il mestolo o le posate da portata. L'étagère non utilizzata può essere sollevata.

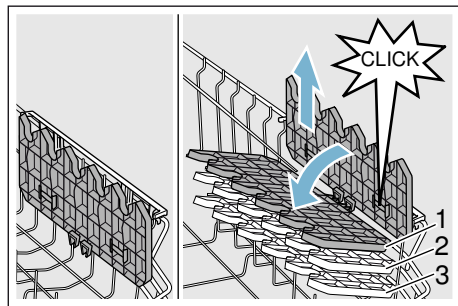

* A seconda della variante di dotazione della propria lavastoviglie l'étagère può essere spostata in altezza su 3 posizioni.

Come spostare l'étagère in altezza:

1. Mettere l'étagère verticale e tirarla in alto.
2. Spostare in basso l'étagère leggermente inclinata all'altezza desiderata (1, 2, o 3).
3. Bloccare l'étagère in posizione. L'étagère si blocca con uno scatto percettibile.

Divisori ribaltabili *

* A seconda della variante di dotazione della propria lavastoviglie, i divisori ribaltabili possono essere ribaltati. Come sistemare meglio pentole, scodelle e bicchieri.

Come ribaltare i divisori ribaltabili:

1. Spingere la leva in avanti (1).
2. Ribaltare il divisore ribaltabile (2).

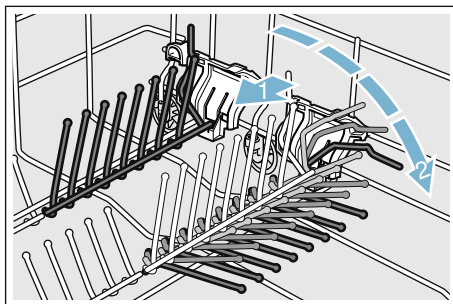

Clip di fissaggio per piccoli oggetti *

* A seconda della variante di dotazione della propria lavastoviglie il cesto stoviglie superiore è dotato di clip di fissaggio per piccoli oggetti. Con i clip di fissaggio per piccoli oggetti si possono fermare bene oggetti in plastica leggeri.

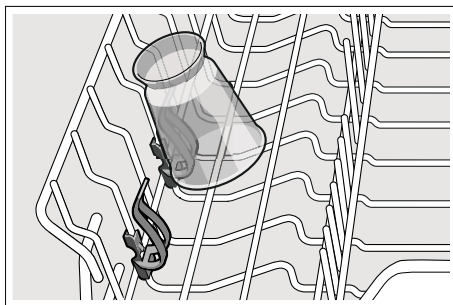

Portacoltelli *

* A seconda della variante di dotazione della propria lavastoviglie, il cesto stoviglie superiore è dotato di un cestello portacoltelli. Nel cestello portacoltelli si possono deporre coltelli lunghi ed altri utensili.

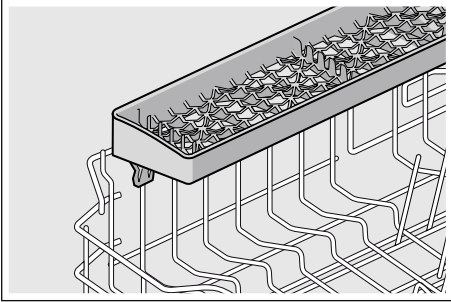

Testa di spruzzo per teglie da forno *

* a seconda della variante di dotazione del vostra lavastoviglie

Grandi teglie da forno o griglie, nonché grandi piatti (piatti gourmet, piatti per pasta, piatti segnaposto) possono essere lavati con questa testa di spruzzo.

Come montare la testa di spruzzo:

1. Rimuovere il cesto superiore  → "Smontaggio/montaggio del cesto stoviglie superiore" a pagina 34.
2. Inserire la testa di spruzzo come raffigurato e ruotarla a destra. La testa di spruzzo è bloccata.

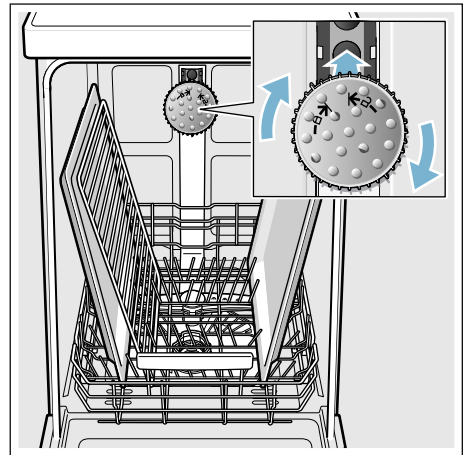

Affinché il getto possa raggiungere tutte le parti, sistemare i pezzi come illustrato nella figura (max. 2 teglie e 2 griglie).

Avvertenza: Attenzione, la lavastoviglie deve funzionare sempre con il cesto superiore  o con la testa di spruzzo per teglie da forno.

Svuotare

Per evitare che dal cesto superiore cadano gocce sulle stoviglie nel cesto inferiore, si consiglia di vuotare l'apparecchio iniziando da sotto e procedendo verso sopra.

Consiglio: Le stoviglie molto calde sono sensibili agli urti! Alla fine del programma lasciarle perciò raffreddare nella lavastoviglie a temperatura sufficiente per toccarle senza scottarsi.

Avvertenza: Alla fine del programma nell'interno dell'apparecchio si possono notare ancora gocce d'acqua. Questo non ha alcuna influenza sull'asciugatura delle stoviglie.

Regolare l'altezza del cesto *

* a seconda della variante di dotazione del vostra lavastoviglie

Il cesto stoviglie superiore [22] può essere regolato in altezza secondo la necessità, per creare nel cesto superiore o inferiore più spazio per stoviglie più alte.

Altezza apparecchio 81,5 cm

Con cestello posate	Cesto superiore	Cesto inferiore
Livello 1 max. ø	22 cm	31 cm
Livello 2 max. ø	24,5 cm	27,5 cm
Livello 3 max. ø	27 cm	25 cm

Con cassetto posate	Cesto superiore	Cesto inferiore
Livello 1 max. ø	16 cm	31 cm
Livello 2 max. ø	18,5 cm	27,5 cm
Livello 3 max. ø	21 cm	25 cm

Altezza apparecchio 86,5 cm

Con cestello posate	Cesto superiore	Cesto inferiore
Livello 1 max. ø	24 cm	34 cm
Livello 2 max. ø	26,5 cm	30,5 cm
Livello 3 max. ø	29 cm	28 cm

Con cassetto posate	Cesto superiore	Cesto inferiore
Livello 1 max. ø	18 cm	34 cm
Livello 2 max. ø	20,5 cm	30,5 cm
Livello 3 max. ø	23 cm	28 cm

Sistemare i piatti grandi fino a un diametro di 31/34* cm nel cesto stoviglie inferiore [31], come illustrato.

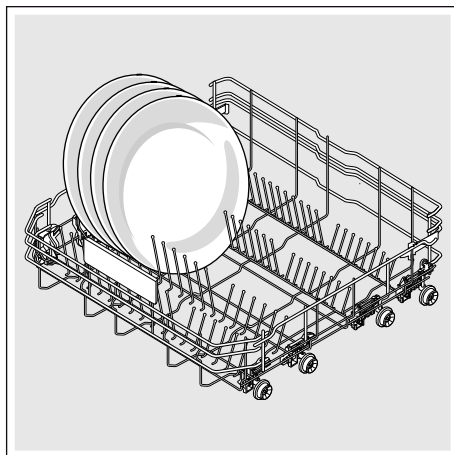

* a seconda della variante di dotazione del vostra lavastoviglie

Cesto superiore con leve laterali

1. Estrarre il cesto stoviglie superiore [22].
2. Trattenerlo lateralmente sul bordo superiore. Si impedisce così l'improvvisa caduta in basso nel movimento seguente.
3. **Abbassare** il cesto stoviglie superiore; premere verso l'interno le due leve a sinistra e a destra sul lato esterno del cesto. Il cesto stoviglie superiore si abbassa.

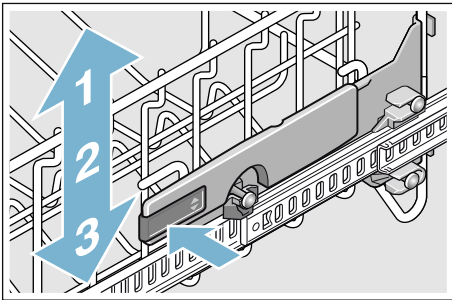

4. **Sollevarlo** il cesto stoviglie superiore; afferrare il cesto stoviglie superiore sul bordo superiore e sollevarlo.
5. Accertarsi che il cesto stoviglie superiore sia alla stessa altezza su entrambi i lati.
6. Spingere il cesto stoviglie superiore nell'apparecchio.

Smontaggio/montaggio del cassetto posate

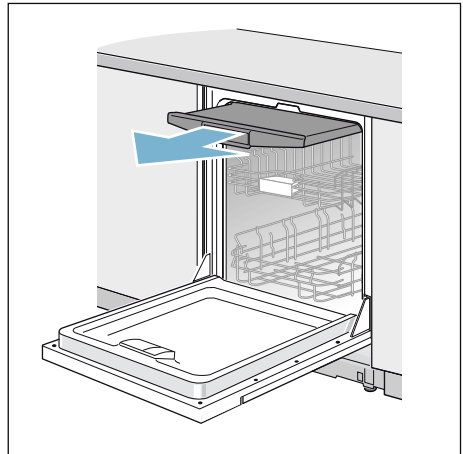

Smontaggio del cassetto posate [21]:

1. Estrarre completamente il cassetto posate (1).
2. Staccare avanti il cassetto posate dall'arresto (2).
3. Estrarre il cassetto posate in avanti e abbassarlo (3).

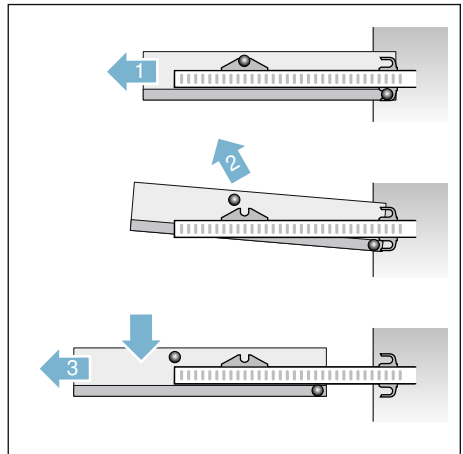

Montaggio del cassetto posate [21]:

1. Estrarre completamente le guide del cassetto posate (1).
2. Montare il cassetto posate (2). A tal fine tenere presente la posizione dei perni di arresto (come raffigurato nel passo di lavoro 2).
3. Sollevare leggermente il cassetto posate e introdurre i perni di arresto posteriori nei ganci di arresto inferiori sulle guide (3).
4. Abbassare il cassetto posate e spingere i perni di arresto anteriori negli arresti (4). Il cassetto posate si blocca con uno scatto percettibile.
5. Spingere il cassetto posate nell'apparecchio.

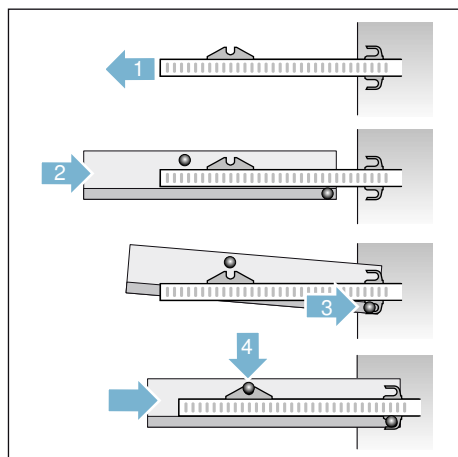

Smontaggio/montaggio del cesto stoviglie superiore

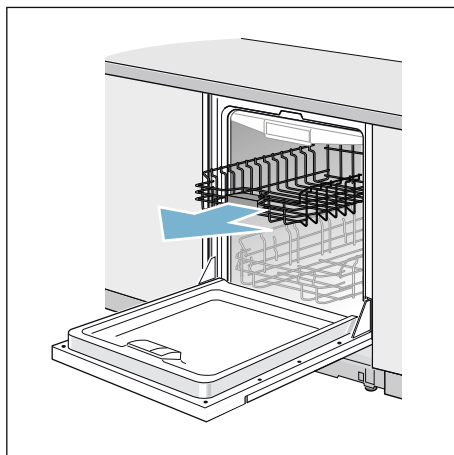

Smontaggio del cesto stoviglie superiore [22].

1. Estrarre completamente il cesto stoviglie superiore (1).
2. Staccare avanti il cesto stoviglie superiore dagli arresti (2).
3. Estrarre il cesto stoviglie superiore in avanti e abbassarlo (3).

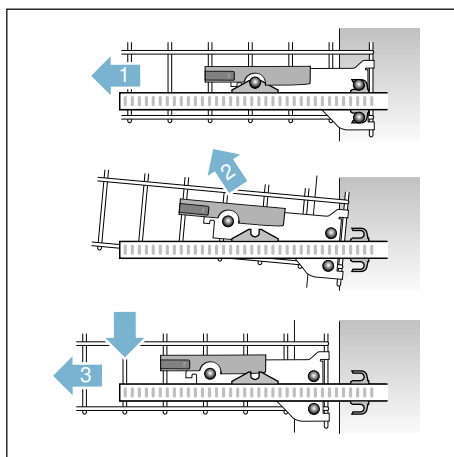

Montaggio del cesto stoviglie superiore [22]:

1. Estrarre completamente le guide del cesto stoviglie superiore (1).
2. Inserire il cesto stoviglie superiore (2). A tal fine tenere presente la posizione dei perni di arresto (come raffigurato nel passo di lavoro 2).
3. Sollevare leggermente il cesto stoviglie superiore e introdurre i perni di arresto posteriori nei ganci di arresto (3).
4. Abbassare il cesto stoviglie superiore e spingerlo nell'arresto anteriore (4). Il cesto stoviglie superiore si blocca con uno scatto percettibile.
5. Spingere il cesto stoviglie superiore nell'apparecchio.

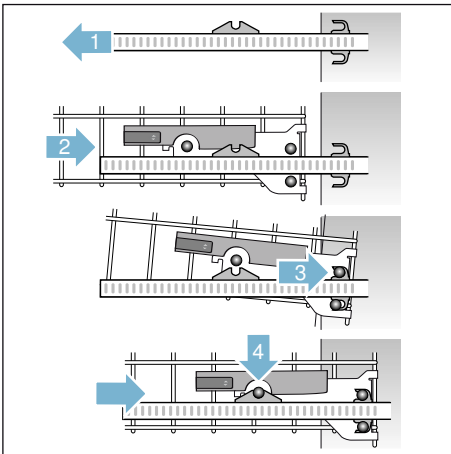

Smontaggio/montaggio del cesto stoviglie inferiore

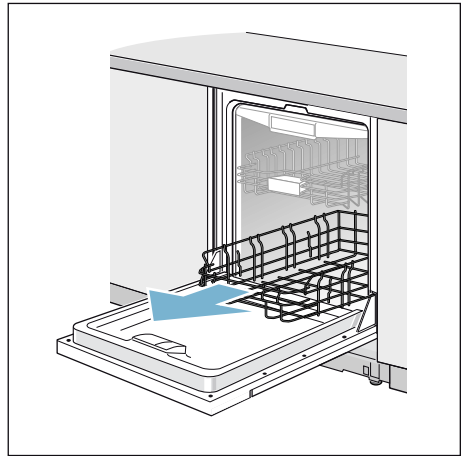

Smontaggio del cesto stoviglie inferiore [31].

1. Estrarre completamente il cesto stoviglie inferiore (1).
2. Staccare il cesto stoviglie inferiore prima dai supporti anteriori e poi dai supporti posteriori (2).

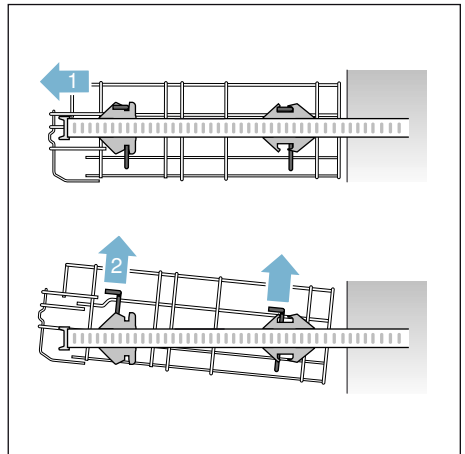

Montaggio del cesto stoviglie inferiore

31:

1. Estrarre completamente le guide del cesto stoviglie inferiore (1).
2. Inserire il cesto stoviglie inferiore nei supporti posteriori (2).
3. Abbassare avanti il cesto stoviglie inferiore e deporlo nei supporti anteriori (3).
4. Spingere il cesto stoviglie inferiore nell'apparecchio.

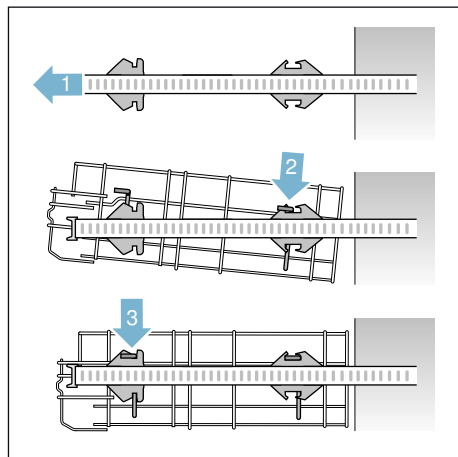

Detersivo

Si possono impiegare detersivi in compresse ed anche in polvere o liquidi per lavastoviglie, tuttavia non usare mai detersivi per il lavaggio a mano. A seconda del grado di sporco, il dosaggio può essere adattato al singolo caso con un detersivo in polvere o liquido. Le compresse contengono una quantità sufficiente di sostanze attive per tutti i compiti di pulizia. Per gli efficienti detersivi moderni viene utilizzata prevalentemente una preparazione debolmente alcalinica con enzimi. Gli enzimi scompongono l'amido e sciolgono le proteine. Per rimuovere macchie colorate (ad es. tè, ketchup) si usano per lo più candeggianti a base di ossigeno.

Avvertenza: Per un buon risultato di lavaggio osservare assolutamente le istruzioni sulle confezioni del detersivo! In caso di ulteriori domande consigliamo di rivolgersi agli uffici di consulenza dei produttori di detersivi.

Avviso

Pericolo di lesioni e di danni materiali in caso d'inosservanza delle avvertenze di sicurezza dei prodotti detersivi e brillantanti!

Osservare sempre le istruzioni di sicurezza dei prodotti detersivi e dei prodotti brillantanti.

Introdurre il detersivo

1. Se il contenitore detersivo [33] fosse ancora chiuso, per aprirlo azionare il dispositivo di chiusura [34].
2. Introdurre il detersivo nel contenitore detersivo asciutto [33] (mettere le compresse di traverso, non di taglio).
3. Dosaggio: vedi le istruzioni del produttore sulla confezione. Utilizzare la regolazione di dosaggio del contenitore detersivo. Solitamente per uno sporco normale bastano 20 ml–25 ml. Se si impiegano compresse, basta una compressa.

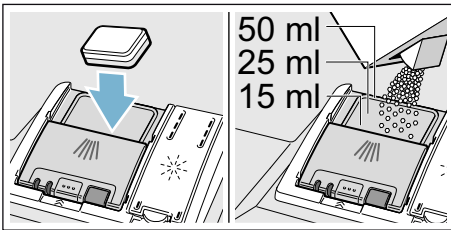

4. Chiudere il coperchio del contenitore detersivo. Il coperchio si chiude con uno scatto percettibile.

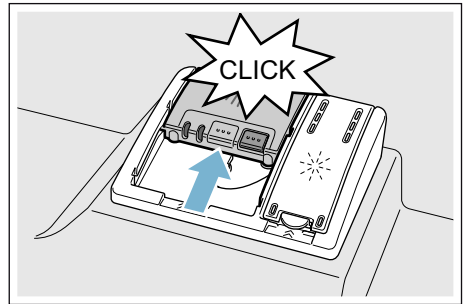

Il contenitore detersivo si apre automaticamente in funzione del programma, al momento opportuno. Il detersivo in polvere o liquido si distribuisce nell'apparecchio e si diluisce, la compressa cade nella vaschetta di raccolta compressa e qui si scioglie in modo dosato.

Consiglio: Se le stoviglie sono poco sporche, di solito è sufficiente una quantità di detersivo un poco minore di quella indicata. Idonei prodotti per la pulizia e la cura possono essere acquistati online tramite la nostra pagina Internet o tramite il servizio assistenza clienti (vedi a tergo).

Detersivi combinati

Oltre ai detersivi tradizionali (solo lavaggio) è ora in vendita una serie di prodotti con funzioni supplementari. Questi prodotti contengono spesso, oltre al detersivo, anche brillantante e prodotti sostitutivi del sale (3in1) e, a seconda della combinazione, anche componenti supplementari (4in1, 5in1 ecc.), come ad es. protettore per cristallo o lucidante per acciaio inox. I detersivi combinati funzionano solo fino ad un certo grado di durezza (di solito 21 °dH). Oltre questo limite è necessario aggiungere sale e brillantante.









Non appena vengono utilizzati detersivi combinati, il programma di lavaggio si adegua automaticamente, in modo da raggiungere sempre il migliore risultato di lavaggio e di asciugatura possibile.







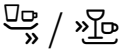

Avvertenze

- Se dopo l'avvio del programma si vogliono aggiungere altre stoviglie, **non** usare la vaschetta di raccolta compressa [24] come maniglia per il cesto superiore. In essa potrebbe già essere caduta la pastiglia e potreste toccare la pastiglia parzialmente sciolta.
- **Non mettere** oggetti piccoli da lavare nella vaschetta di raccolta compressa [24]; essi impediscono il regolare scioglimento della compressa.
- Ottimi risultati di lavaggio e di asciugatura si raggiungono utilizzando detersivi semplici con impiego separato di sale e brillantante.
- In caso di programmi brevi, a causa del diverso comportamento di scioglimento, le pastiglie possono eventualmente non sviluppare a pieno l'effetto di lavaggio e possono restare anche residui di detersivo non sciolti. I detersivi in polvere sono più indicati per questi programmi.
- Nel programma «Intensivo» (per alcuni modelli) è sufficiente il dosaggio di un TAB. Nell'impiego di detersivo in polvere si può versare aggiuntivamente un poco di detersivo sulla porta nell'interno dell'apparecchio.
- Quando s'impiegano prodotti combinati, il programma di lavaggio si svolge regolarmente anche se la spia mancanza brillantante e/o spia mancanza sale sono accese.
- In caso d'impiego di detersivi con involucro protettivo solubile in acqua: toccare l'involucro solo con le mani asciutte e introdurre il detersivo solo nel contenitore detersivo completamente asciutto, altrimenti può incollarsi.
- Se si cambia da detersivo combinato a detersivo semplice, attenzione a regolare al valore corretto l'impianto addolcitore e la quantità di brillantante.
- Detersivi biologici ed ecologici: i detersivi con il contrassegno «Bio» oppure «Eco» di regola utilizzano piccole quantità di sostanze attive oppure rinunciano completamente a determinate sostanze. L'effetto di lavaggio di simili prodotti talvolta può essere limitato.

Panoramica dei programmi

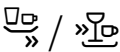
In questo prospetto è riprodotto il maggior numero di programmi possibile. I corrispondenti programmi del proprio apparecchio e le loro disposizione risultano dal pannello comandi dell'apparecchio.

Tipo di stoviglie	Tipo di sporco	Programma	Funzioni supplementari possibili	Svolgimento del programma
Pentole, padelle, stoviglie resistenti e posate	Residui di alimenti incrostati, bruciati o essiccati, contenenti amido o proteine	 /  Intensivo 70°	Tutte	Intensivo: Prelavaggio Lavaggio 70° Risciacquo intermedio Risciacquo 65° Asciugatura
Stoviglie miste e posate	Comuni residui di alimenti leggermente essiccati	 /  Auto 45° - 65°	Tutte	Programma con sensore: Si ottimizza in base al grado di sporco per mezzo di un sistema a sensori.
Stoviglie miste e posate	Comuni residui di alimenti leggermente essiccati	 / eco Eco 50°	Tutte	Programma economico: Prelavaggio Lavaggio 50° Risciacquo intermedio Risciacquo 35° Asciugatura
Stoviglie miste e posate	Comuni residui di alimenti leggermente essiccati	 / Silence Silenzioso 50°	Zona intensiva Mezzo carico HygienePlus Asciugatura Extra Shine & Dry	Programma silenzioso: Prelavaggio Lavaggio 50° Risciacquo intermedio Risciacquo 35° Asciugatura
Stoviglie delicate, posate, oggetti di plastica e bicchieri sensibili alla temperatura	Residui di alimenti freschi poco incrostati	 /  Bicchieri 40°	Zona intensiva VarioSpeedPlus Mezzo carico Asciugatura Extra Shine & Dry	Particolarmente delicato: Prelavaggio Lavaggio 40° Risciacquo intermedio Risciacquo 50° Asciugatura

Tipo di stoviglie	Tipo di sporco	Programma	Funzioni supplementari possibili	Svolgimento del programma
Stoviglie miste e posate	Comuni residui di alimenti leggermente essiccati	 /  Rapido 65°	Asciugatura extra Shine & Dry	Programma breve: Lavaggio 65° Risciacquo intermedio Risciacquo Asciugatura
Stoviglie miste e posate	Comuni residui di alimenti leggermente essiccati	 /  /  Breve 60°	Tutte	Programma breve: Lavaggio 60° Risciacquo intermedio Risciacquo Asciugatura
Stoviglie delicate, posate, oggetti di plastica e bicchieri sensibili alla temperatura	Residui di alimenti freschi poco incrostati	 /  Rapido 45°	Asciugatura extra Shine & Dry	Programma breve: Lavaggio 45° Risciacquo intermedio Risciacquo 50°
Tutti i tipi di stoviglie	Risciacquo a freddo, lavaggio intermedio	 /  Prelavaggio	Nessuna	Risciacquo a freddo Prelavaggio
-	-	 / Easy Clean Manutenzione apparecchio	Nessuna	Manutenzione apparecchio 70°

Selezione programma

A seconda del tipo di stoviglie e del tipo di sporco, può essere scelto un programma adatto.

Avviso per gli istituti di test

Istituti di prova ricevono indicazioni per prove comparative (ad es. secondo EN60436).

Si tratta in questo caso di condizioni per l'esecuzione del test, non dei risultati o dei valori di consumo.

Richiesta via E-mail a:

dishwasher@test-appliances.com

Sono necessari la sigla del prodotto

(E-Nr.) e la data di produzione (FD)

riportate sulla targhetta porta-dati 35

sulla porta dell'apparecchio.

P+ Funzioni supplementari

* A seconda della variante di dotazione della propria lavastoviglie, possono essere selezionate diverse funzioni supplementari .

Risparmiare tempo (VarioSpeedPlus) *

Con la funzione «Risparmiare tempo» si può abbreviare il tempo di esecuzione dal 20% al 66% circa. Per raggiungere i migliori risultati di lavaggio ed asciugatura con un tempo di esecuzione abbreviato, aumenta il consumo di acqua e di energia.

Mezzo carico *

Se vi sono solo poche stoviglie da lavare (per es. bicchieri, tazze, piatti), si può aggiungere il «Mezzo carico». Con questo si risparmiano acqua, energia e tempo. Per il lavaggio introdurre nel contenitore del detersivo un po' meno detersivo di quello consigliato per un carico completo della macchina.

IgienePlus (HygienePlus) *

Con questa funzione si aumentano e mantengono le temperature per una durata extra lunga, per ottenere un risultato di disinfezione definito. Con l'uso continuo di questa funzione si raggiunge un elevato stato di igiene. Questa funzione supplementare è ideale ad es. per lavare taglieri o biberon.

Zona intensiva *

Perfetta per il carico misto. Pentole e tegami più sporchi si possono lavare nel cesto inferiore insieme a stoviglie con sporco normale nel cesto superiore. La pressione di spruzzo nel cesto inferiore viene rafforzata, la temperatura di lavaggio un poco aumentata.

Asciugatura extra *

Una temperatura più alta durante il risciacquo finale ed una fase di asciugatura prolungata permettono la migliore asciugatura anche di pezzi in materiale sintetico. Il consumo di energia è leggermente maggiore.

Shine & Dry * (Asciugatura brillante)

Aumentando la quantità di acqua durante il ciclo di risciacquo e prolungando la fase di asciugatura si evitano macchie e si migliora il risultato di asciugatura. Il consumo di energia è leggermente maggiore. Per la funzione Shine & Dry (asciugatura brillante) è consigliato il brillantante (anche in caso d'impiego di detersivi combinati).

Energy Save *

Con la funzione «Energy Save» si può ridurre il consumo di acqua ed energia. Per risultati di lavaggio ed asciugatura ottimali, il tempo del ciclo viene prolungato.



Utilizzare l'apparecchio

Dati dei programmi

I dati dei programmi (valori di consumo) si trovano nella guida rapida. Essi si riferiscono a condizioni normali ed al valore di regolazione di durezza dell'acqua °dH 13 - 16 media. Vari fattori d'influenza, come ad es. la temperatura dell'acqua o la pressione nella condotta possono causare differenze.

Aprire la porta



Per aprire la porta premere in alto al centro sulla porta. L'apparecchio si apre automaticamente.

Quando la sicurezza bambini è stata attivata, premere due volte in rapida successione in alto sul centro della porta.

Cambiare le regolazioni

Per facilitare il compito, la lavastoviglie è preventivamente regolata con determinate impostazioni. Questa impostazione di fabbrica può essere cambiata.

Come cambiare l'impostazione:

1. Aprire la porta.
2. Inserire l'interruttore ACCESO/SPENTO [1].
3. Premere il pulsante Info  [3] per 3 secondi, finché nella finestra display in alto [4] non viene visualizzato il testo seguente:
Sfogliare con < >
Regolare con - +
Abbandonare con Setup 3 sec.
4. Premere ripetutamente il pulsante > [16] finché nella finestra display in alto [4] non viene visualizzata la regolazione desiderata.
5. Eseguire la regolazione con i pulsanti di regolazione + - [8].
6. Tenere premuto il pulsante Info  [3] per 3 secondi.

Il valore impostato è memorizzato nell'apparecchio.

Consiglio: Per cambiare diverse regolazioni, eseguire prima tutte le modifiche consecutivamente. Premere poi il pulsante Info  [3] per 3 secondi. Con questo tutti i valori di regolazione sono memorizzati nell'apparecchio.

Aqua sensor *

* a seconda della variante di dotazione della vostra lavastoviglie

L'Aqua-Sensor è un dispositivo di misurazione ottico (fotocellula), con il quale si misura la torbidità dell'acqua di lavaggio.

L'impiego dell'acquasensor avviene specificamente per il programma. Se il sensore dell'acqua (Aqua sensor) è attivo, nel seguente bagno di risciacquo può essere ripresa acqua di risciacquo «pulita» riducendo così il consumo di acqua di 3–6 litri. Se l'acqua è più sporca essa viene scaricata e sostituita con acqua pulita. Nei programmi automatici la temperatura ed il tempo ciclo vengono inoltre adattati al grado di sporco.

Essiccazione a zeolite

Avviso

Pericolo di ustioni dal contatto con l'apertura di soffiaggio [26]!

Non toccare mai l'apertura di soffiaggio. L'apertura di soffiaggio diventa molto calda ed inoltre ogni sua modifica comporta un intervento a pagamento del servizio assistenza.

Attenzione!

Mantenere libera l'apertura di aspirazione [25] e non disporre stoviglie sensibili al calore nella parte posteriore destra del cesto inferiore sull'apertura di soffiaggio [26].

L'apparecchio è dotato di un contenitore di zeolite. La zeolite è un minerale in grado di accumulare e restituire umidità ed energia termica.

In fase di lavaggio questa energia termica viene utilizzata per l'essiccazione del minerale e per il riscaldamento dell'acqua di risciacquo.

In fase di asciugatura l'umidità dalla vasca di lavaggio viene accumulata nel minerale e l'energia termica viene liberata. Questa energia termica liberata viene soffiata nella vasca di lavaggio con aria asciutta. Questo permette un'asciugatura veloce e migliorata.

In questi processi si risparmia così molta energia.

it Utilizzare l'apparecchio

Indicazione dell'ora

Il tempo ciclo nel corso del programma è determinato dalla temperatura dell'acqua, dalla quantità di stoviglie e dal grado di sporco e può variare (in funzione del programma selezionato). L'indicazione del tempo può essere variata come indicazione dell'orario oppure di ore/minuti, in modo che il tempo residuo fino alla fine del programma di lavaggio appaia nella finestra display «Fine alle» (ad esempio ore 15:20) oppure «Fine fra» (ad esempio ore 3:25).

Impostazione sensore

Nei programmi automatici lo svolgimento del programma viene ottimizzato per mezzo di sensori. I sensori adattano la forza dei programmi automatici in funzione della quantità di sporco e del tipo di sporco. La sensibilità dei sensori può essere regolata su 3 livelli.

Standard: Questa regolazione è ottimale per il carico misto ed elevate quantità di sporco, ma nel contempo fa risparmiare energia e acqua.

Sensibile: Questa impostazione adatta la forza del programma fin da piccole quantità di sporco, per un'efficace eliminazione di residui di cibo. Il consumo energetico e il consumo di acqua vengono adeguati conformemente.

Molto sensibile: Con questa regolazione si adatta la forza del programma a condizioni d'utilizzo gravose, come ad esempio residui di cibo notevolmente essiccati. Questa impostazione è consigliata anche in caso di utilizzo di detersivo biologico o detersivo ecologico con limitate quantità di sostanze attive. Il consumo energetico e il consumo di acqua vengono adeguati conformemente.

Asciugatura extra

Nel ciclo finale di risciacquo la temperatura viene aumentata e si raggiunge così un migliore risultato d'asciugatura. Ciò può causare un piccolo prolungamento del programma. (Attenzione alle stoviglie delicate!) È possibile attivare o disattivare la funzione asciugatura extra.

Ecoprognosi

Quando l'ecoprognosi è attivata per breve tempo nella finestra display in alto 4 appare il consumo medio di acqua e di energia del programma selezionato.

AutoPowerOff (Disinserzione automatica alla fine del programma)

Per risparmiare energia, la lavastoviglie viene spenta 1 min. al termine del programma. Questa impostazione può essere cambiata.

Le regolazioni possibili sono:

- **spento:** L'apparecchio non si spegne automaticamente.
- **Dopo un minuto:** L'apparecchio si spegne dopo 1 minuto.
- **Dopo due ore:** L'apparecchio si spegne dopo 2 ore.

Avvertenza: Tenere presente che con le impostazioni "Dopo un minuto" e "Dopo due ore" l'illuminazione interna 20 è spenta. Per attivare l'illuminazione interna, premere l'interruttore acceso/spento 1.

EmotionLight (Illuminazione interna) *

* a seconda della variante di dotazione della vostra lavastoviglie

EmotionLight [20] è l'illuminazione interna della vostra lavastoviglie. La luce interna può essere attivata oppure disattivata.

Avvertenze

- A seconda dell'impostazione di AutoPowerOff l'illuminazione interna è attivata o disattivata.
- Tenere presente che quando è attiva, con la porta aperta l'illuminazione interna si spegne automaticamente dopo 1 ora.

Display frontale *

* a seconda della variante di dotazione del vostra lavastoviglie

La visualizzazione su display frontale [13] (informazione supplementari sul programma) può essere attivata o disattivata.

TimeLight (Indicazione ottica durante lo svolgimento del programma)

* a seconda della variante di dotazione del vostra lavastoviglie

Durante l'esecuzione del programma sul pavimento sotto la porta dell'apparecchio appare un segnale luminoso (informazioni supplementari sul programma). Il segnale non è visibile se lo zoccolo è tirato in avanti oppure in caso di installazione incassata sollevata con la fronte del mobile allineata a paro.

L'indicazione ottica può essere accesa o spenta.

Infolight *

* a seconda della variante di dotazione del vostra lavastoviglie

Durante lo svolgimento del programma, sul pavimento sotto la porta dell'apparecchio appare un punto luminoso. Aprire la porta dell'apparecchio solo quando il punto luminoso sul pavimento non è più visibile. Se la porta dell'apparecchio non è chiusa completamente il punto luminoso * lampeggia. Il punto luminoso non è visibile in caso di installazione incassata sollevata con la fronte del mobile che chiude a paro. Infolight può essere acceso o spento.

Cambiare il programma di avvio

L'impostazione «Programma di avvio» può essere cambiata.

Volume tono *

* a seconda della variante di dotazione del vostra lavastoviglie

Un segnale acustico indica la fine del programma. Questa regolazione può essere anche cambiata.

Volume tasti

Quando si utilizza la lavastoviglie, ad ogni pressione su un pulsante viene emesso un segnale acustico. Il volume del segnale può essere regolato. Se il volume di digitazione pulsanti crea disturbo, può essere disattivato.

it Utilizzare l'apparecchio

Sicurezza bambini *

* a seconda della variante di dotazione del vostra lavastoviglie

La lavastoviglie è dotata di una sicurezza bambini elettronica. La sicurezza bambini protegge i bambini da potenziali pericoli derivanti dalla lavastoviglie.

La sicurezza bambini può essere attivata o disattivata. La sicurezza bambini attivata rende più difficile l'apertura della porta.

Salve

All'accensione della lavastoviglie appare il logo della marca. Il logo della marca può essere deselezionato.

Impostazione di fabbrica

Tutte le regolazioni possono essere resettate all'impostazione di fabbrica.

Accendere l'apparecchio

1. Aprire completamente il rubinetto dell'acqua.
2. Aprire la porta.
3. Inserire l'interruttore ACCESO/SPENTO 1.
Per il funzionamento a basso impatto ambientale, ad ogni avvio dell'apparecchio è preimpostato il programma Eco 50°. Se non si preme un altro pulsante di programma 2, resta selezionato questo programma.
4. Premere il pulsante START 12.
5. Chiudere la porta.
Lo svolgimento del programma inizia.

Avvertenza:

Per motivi ecologici, Eco 50° è il programma predefinito ad ogni avvio dell'apparecchio. Sono così tutelate le risorse ambientali ed anche il vostro portafoglio.

Il programma Eco 50° è un programma ad impatto ambientale particolarmente basso. È il «programma standard» secondo il Regolamento UE 1016/2010, che rappresenta il ciclo di lavaggio standard per il lavaggio di stoviglie normalmente sporche ed il consumo di energia e di acqua combinato, per lavare nel modo più efficiente questo tipo di stoviglie.

Avvio fra ore

L'avvio del programma può essere ritardato fino a 24 ore. A seconda della regolazione dell'indicazione del tempo, la fine del programma viene visualizzata con «Fine fra» (ad esempio 3h 25m) oppure «Fine alle» (ad esempio ore 15:20).

1. Aprire la porta.
2. Inserire l'interruttore ACCESO/SPENTO [1].
3. Selezionare il programma [2].
4. Premere il pulsante di preselezione dell'ora di avvio [9].
5. Premere ripetutamente il pulsante di regolazione + -, [8] finché non è indicata l'ora desiderata.
6. Premere il pulsante START [12], la preselezione dell'ora di avvio è attivata.
7. Per cancellare la preselezione dell'ora di avvio premere il pulsante START [12] per ca. 3 secondi. La preselezione dell'ora di avvio è stata annullata.
8. Chiudere la porta.

Fine del programma

* Il programma è terminato quando nella finestra display in alto [4] e nel display frontale * [13] appare «Pronta».

* La fine del programma è visualizzata sul pavimento – se il segnale luminoso TimeLight è attivato e visibile.

* a seconda della variante di dotazione del vostra lavastoviglie

Disattivare l'apparecchio

Poco dopo la fine del programma:

1. Aprire la porta.
2. Disinserire l'interruttore ACCESO/SPENTO [1].
3. Chiudere il rubinetto dell'acqua (non necessario con l'Aqua-Stop).
4. Lasciare raffreddare e poi togliere le stoviglie.

Avvertenza: Alla fine del programma lasciare raffreddare un poco l'apparecchio prima di aprirlo. Si evita così l'uscita di vapore, che a lungo termine può provocare danni ai mobili componibili.





Interruzione del programma

Attenzione!

A causa dell'espansione (eccesso di pressione) la porta dell'apparecchio può aprirsi di scatto e/o può fuoriuscire acqua! Se la porta dell'apparecchio è stata aperta in presenza di allacciamento all'acqua calda oppure a macchina molto calda, prima socchiudere sempre la porta per qualche minuto, poi chiuderla.

1. Aprire la porta.
2. Disinserire l'interruttore ACCESO/SPENTO [1].
Le spie luminose si spengono. Il programma resta memorizzato.
3. Per proseguire il programma inserire di nuovo l'interruttore ACCESO/SPENTO [1].
4. Chiudere la porta.

Interruzione del programma (Reset)

1. Aprire la porta.
2. Premere il pulsante START  per ca. 3 sec.
La finestra display in alto  e il display frontale *  indicano: Il programma è stato interrotto.
3. Chiudere la porta.
Lo svolgimento del programma dura ca. 1 min. La finestra display in alto  indica; Pronta.
4. Aprire la porta.
5. Disinserire l'interruttore ACCESO/SPENTO .
6. Chiudere la porta.

* a seconda della variante di dotazione della vostra lavastoviglie

Cambio di programma

Dopo avere premuto il pulsante START  non è più possibile cambiare un programma. Un programma può essere cambiato solo con il programma 'Terminare' (Reset).



Pulizia e manutenzione

Il controllo e la manutenzione regolari alla propria lavastoviglie contribuiscono a prevenire guasti. Questo fa evitare tempo e contrarietà.

Stato generale della lavastoviglie

* L'interno della lavastoviglie è perlopiù autopulente. Per rimuovere i depositi, a determinati intervalli la lavastoviglie modifica automaticamente lo svolgimento del programma (ad esempio aumentando la temperatura di lavaggio). Per questo motivo i valori di consumo aumentano in questa fase.

* a seconda della variante di dotazione della vostra lavastoviglie

Se ciononostante sono presenti depositi all'interno della lavastoviglie, rimuoverli procedendo come indicato di seguito:

1. Riempire di detersivo l'apposito contenitore .
2. Selezionare il programma con la massima temperatura.
3. Avviare il programma senza stoviglie.



Avviso

Pericolo per la salute legato ai detersivi contenenti cloro!

Utilizzare sempre detersivi senza cloro.

Avvertenze

- Per la pulizia dell'apparecchio utilizzare solo detersivi/detergenti per macchine idonei per lavastoviglie.
- Pulire regolarmente le guarnizioni della porta con un panno umido e un poco di detersivo per stoviglie, per garantirne la pulizia e l'igiene.
- In caso di inutilizzo prolungato della lavastoviglie, lasciare la porta leggermente aperta, per evitare la formazione di odori sgradevoli.
- Non pulire mai la lavastoviglie con il vapore. Il produttore non risponde di eventuali danni conseguenti.
- Pulire regolarmente la parte frontale della lavastoviglie e il pannello comandi con un panno umido e un poco di detersivo per stoviglie.
- Evitare l'uso di spugne ruvide e detersivi abrasivi, che possono graffiare la superficie.
- Per le lavastoviglie con parte anteriore in acciaio inossidabile, evitare di utilizzare spugne oppure lavarle a fondo più volte prima di utilizzarle la prima volta. In questo modo si previene la corrosione.

Manutenzione apparecchio *

Il programma di manutenzione dell'apparecchio, abbinato a un comune detergente per macchine, serve per la manutenzione della lavastoviglie. Il grasso, il calcare e altri depositi possono provocare danni alla lavastoviglie. Per evitare malfunzionamenti e ridurre la formazione di odori, consigliamo di lavare la lavastoviglie a intervalli regolari.

*Non appena la spia di manutenzione apparecchio si accende nel pannello comandi oppure sul display frontale viene visualizzata la relativa indicazione, eseguire la funzione di manutenzione apparecchio **senza stoviglie**. Dopo aver eseguito la manutenzione apparecchio, la spia nel pannello comandi si spegne.

Se la propria lavastoviglie non è dotata di nessuna funzione che ricordi di eseguire la manutenzione apparecchio, seguire le istruzioni per l'uso del detergente per macchine.

Avvertenze

- Rimuovere il grosso dello sporco dall'interno dell'apparecchio con un panno umido.
- Eseguire il programma usando un detergente per macchine, senza stoviglie.
- Utilizzare un detergente per macchine apposito e non inserire detersivo.
- Osservare le avvertenze di sicurezza e le istruzioni per l'uso riportate sulla confezione del detergente per macchine.
- *Dopo tre cicli di lavaggio la spia nel pannello comandi si spegne automaticamente, anche se non è stata eseguita la manutenzione apparecchio.

* a seconda della variante di dotazione della vostra lavastoviglie

Sale speciale e brillantante

Introdurre sale e/o brillantante non appena le spie di esaurimento nel pannello comandi [6] e [5] si accendono o nel display frontale* [13] appare la relativa esortazione.

* a seconda della variante di dotazione del vostra lavastoviglie

Filtri

I filtri [29] impediscono alle impurità grosse presenti nell'acqua di lavaggio di raggiungere la pompa. Queste impurità talvolta possono otturare i filtri.

Il sistema del filtro è costituito da

- un filtro grosso
- un filtro piano
- un microfiltro grosso

1. Dopo ogni lavaggio, controllare la presenza di residui nei filtri.
2. Svitare il cilindro del filtro come nella figura ed estrarre il sistema filtro.

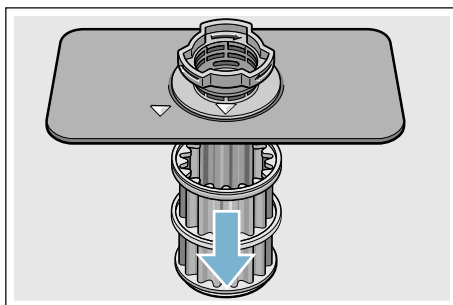
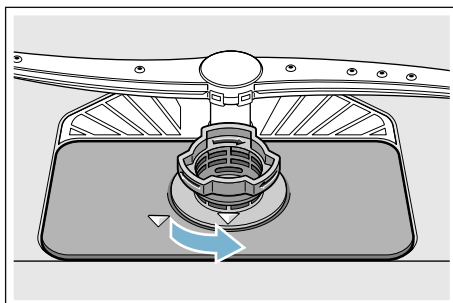

3. Rimuovere eventuali residui e lavare i filtri sotto acqua corrente.
4. Rimontare il sistema filtro nell'ordine inverso e prestare attenzione che le frecce di riferimento dopo la chiusura siano sovrapposte.

Bracci di lavaggio

Calcare ed impurità dell'acqua di lavaggio possono bloccare ugelli e supporti dei bracci di lavaggio [23] e [27].

1. Controllare eventuali otturazioni degli ugelli di uscita dei bracci di lavaggio.
2. Svitare il braccio di lavaggio superiore [23] (1) e staccarlo tirando in basso (2).
3. Estrarre verso l'alto il braccio di lavaggio inferiore [27].

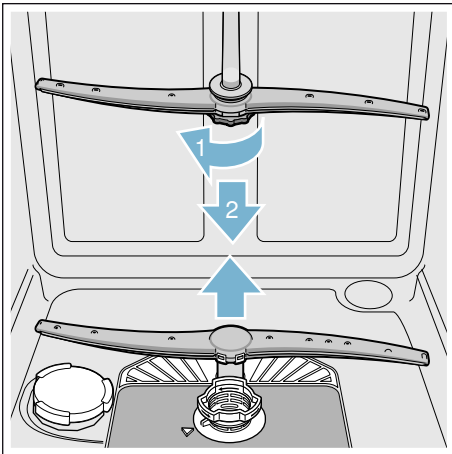

4. Lavare i bracci di lavaggio sotto acqua corrente.
5. Innestare o avvitare i bracci di lavaggio.

❓ Malfunzionamento, che fare?

Secondo l'esperienza molti guasti, che si verificano nella vita quotidiana, possono essere eliminati da voi stessi. Con ciò si risparmiano naturalmente spese e si assicura rapidamente la disponibilità dell'apparecchio. Nella seguente rassegna trovate le possibili cause dei difetti di funzionamento ed utili indicazioni per la loro eliminazione.

Avvertenza: Se durante il lavaggio delle stoviglie l'apparecchio per motivi inspiegabili si ferma o non si avvia, eseguire innanzi tutto la funzione d'interruzione programma (Reset) → "Utilizzare l'apparecchio" a pagina 42.

⚠️ Avviso

Dalle riparazioni non appropriate o dall'uso di ricambi non originali possono derivare considerevoli danni e pericoli per l'utilizzatore!

Fare eseguire le riparazioni sempre da tecnici specializzati. Se è necessaria la sostituzione di un componente, utilizzare sempre ricambi originali.

it Malfunzionamento, che fare?

Messaggio di guasto

Alcuni guasti sono indicati nella finestra display [4] e nel display frontale * [13] con la proposta di possibili soluzioni (ad es. Filtri sporchi (E22) → Pulire filtri)

* a seconda della variante di dotazione del vostra lavastoviglie

Pompa di scarico acqua

Residui di cibo grossi o corpi estranei non trattenuti dai filtri, possono bloccare la pompa di scarico dell'acqua. L'acqua di lavaggio si ferma allora sul filtro.

Avviso

Pericolo di taglio!

Oggetti taglienti e appuntiti o frammenti di vetro possono bloccare la pompa di scarico acqua.

Rimuovere sempre con precauzione i corpi estranei.

Pulire così la pompa di scarico acqua:

1. Staccare la lavastoviglie dalla rete elettrica.
2. Estrarre il cestello superiore [22] ed inferiore [31].
3. Smontare i filtri [29].
4. togliere l'acqua, eventualmente usare una spugna.
5. Servendosi di un cucchiaio, sollevare il coperchio della pompa (come nella figura). Afferrare sulla nervatura il coperchio della pompa e sollevarlo in senso obliquo verso l'interno (1). Rimuovere completamente il coperchio.

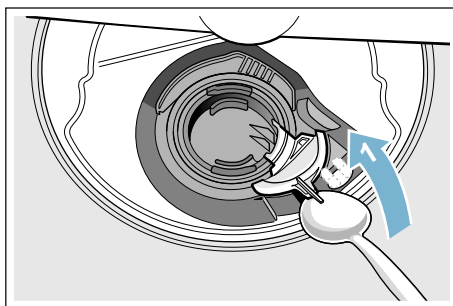

6. Verificare l'eventuale presenza di corpi estranei sulla ruota a pale e, se presenti, rimuoverli.
7. Rimettere il coperchio della pompa nella posizione iniziale (2), e premerlo in basso per arrestarlo (3).

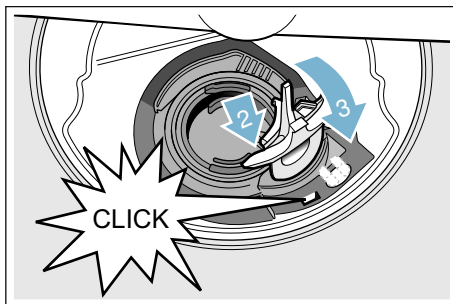

8. Montare i filtri.
9. Inserire di nuovo i cestelli.

Tabella dei guasti

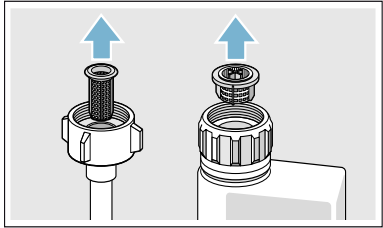
Guasto	Causa	Rimedio
Appare il codice di guasto E: 18.	Tubo di alimentazione acqua piegato.	Stendere il tubo d'alimentazione senza pieghe.
	Rubinetto acqua chiuso.	Aprire rubinetto acqua.
	Rubinetto acqua bloccato o incrostato.	Aprire rubinetto acqua. Con alimentazione acqua aperta, la portata deve essere di minimo 10 l/min.
	Filtro nell'alimentazione acqua otturato.	Spegnere l'apparecchio ed estrarre la spina di alimentazione. Chiudere rubinetto acqua. Svitare l'allacciamento acqua.  Pulire il filtro nel tubo flessibile di alimentazione. Avvitare di nuovo l'allacciamento acqua. Controllare la tenuta. Ripristinare l'alimentazione elettrica. Accendere l'apparecchio.
Appare il codice di guasto E: 07.	Apertura di aspirazione (sul lato destro interno dell'apparecchio) ostruita da stoviglie.	Sistemare le stoviglie in modo da non ostruire l'apertura di aspirazione.
Appare il codice di guasto E: 12.	Elemento riscaldante incrostato di calcare o sporco.	Pulire l'apparecchio con un detergente per macchine o un decalcificante. Usare la lavastoviglie con l'impianto addolcitore e controllare la regolazione. → "Impianto di addolcimento dell'acqua/Sale speciale" a pagina 23
Appare il codice di guasto E: 14.	Sistema prot. acqua attivato.	Chiudere rubinetto acqua. Rivolgersi al servizio assistenza clienti e riferire il codice di guasto.
Appare il codice di guasto E: 15.		
Appare il codice di guasto E: 16.		
Appare il codice di guasto E: 22.	Filtri [29] sporchi o otturati.	Pulire filtri. → "Filtri" a pagina 50

* a seconda della variante di dotazione della vostra lavastoviglie

it Malfunzionamento, che fare?

Guasto	Causa	Rimedio
Appare il codice di guasto E:24 .	Tubo di scarico otturato o piegato.	Stendere senza pieghe il tubo flessibile, rimuovere eventuali residui.
	Scarico a muro ancora chiuso.	Controllare ed eventualmente aprire lo scarico a muro.
	Coperchio pompa di scarico allentato.	Chiudere correttamente il coperchio. → "Pompa di scarico acqua" a pagina 52
Appare il codice di guasto E:25 .	Pompa di scarico bloccata o coperchio pompa di scarico non chiuso.	Pulire la pompa e chiudere correttamente il coperchio. → "Pompa di scarico acqua" a pagina 52
Appare il codice di guasto E:27 .	Tensione di rete insuff.	Apparecchio non difettoso, fare controllare la tensione di rete e l'impianto elettrico.
Nel display appare un altro codice di guasto. (E:01 a E:30)	Presumibilmente si è verificato un guasto tecnico.	Spegnere gli apparecchi con l'interruttore ACCESO/SPENTO <input type="checkbox"/> . Poco dopo riavviare l'apparecchio. Se il problema si ripresenta, chiudere il rubinetto acqua, estrarre la spina di rete. Rivolgersi al servizio assistenza clienti e riferire il codice di guasto.
La rete domestica non viene creata.	Il WLAN non è attivo nel router.	Verificare il collegamento con la rete senza fili del vostro router.
L'indicatore WLAN lampeggia.	Il collegamento con la rete domestica non è disponibile.	Attivare la rete senza fili sul vostro router.
Home Connect non può essere eseguito correttamente.	Possibile errore nelle impostazioni o guasto tecnico.	Osservare la documentazione e le indicazioni di supporto fornite in dotazione di Home Connect.
Il manager energia non si collega al manager energia del sistema domestico. *	Il collegamento al manager energia del sistema domestico non è disponibile.	Osservare le istruzioni per l'uso del produttore del manager energia del sistema domestico.
La spia di mancanza sale <input type="checkbox"/> 6 e/o brillantante <input type="checkbox"/> 5 si accende.	Brillantante insuff.	Riempire il contenitore brillantante.
	Sale insuff.	Aggiungere sale speciale.
	Il sensore non riconosce le pastiglie di sale.	Impiegare un altro tipo di sale speciale.
La spia di mancanza sale <input type="checkbox"/> 6 e/o brillantante <input type="checkbox"/> 5 non si accende.	Spia disattivata.	Attivazione/disattivazione (vedi il capitolo «Impianto addolcitore/Sale speciale» → Pagina 23 o «Brillantante» → Pagina 25).
	Il sale speciale/brillantante disponibile è ancora sufficiente.	Spia di esaurimento, controllare i livelli di riempimento.

* a seconda della variante di dotazione della vostra lavastoviglie

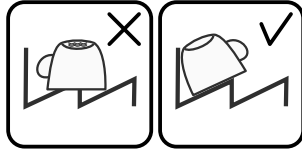
Guasto	Causa	Rimedio
L'indicatore di manutenzione apparecchio è acceso.*	Si consiglia di eseguire la manutenzione dell'apparecchio.	Eseguire la manutenzione dell'apparecchio senza stoviglie, con uno speciale detergente per macchine. Dopo 3 cicli di lavaggio l'indicatore si spegne automaticamente, senza che sia stata eseguita la manutenzione dell'apparecchio.
Alla fine del programma resta acqua nell'apparecchio.	I filtri o la zona sotto i filtri [29] sono otturati.	Pulire i filtri e la zona sottostante.
	Programma non ancora terminato	Attendere la fine del programma oppure eseguire un reset.
Stoviglie non asciutte.	Brillantante nel serbatoio insufficiente o esaurito.	Riempire il contenitore brillant.
	È stato selezionato un programma senza asciugatura.	Selezionare un programma con asciugatura. → "Tabella dei programmi" a pagina 39
	Accumulo di acqua in cavità di stoviglie e posate.	Nella sistemazione curare la disposizione obliqua, disporre le stoviglie interessate in posizione possibilmente obliqua.
		
	Il detersivo combinato usato ha un cattivo risultato di asciugatura.	Utilizzare altri detersivi combinati con migliore efficienza di asciugatura. L'utilizzo supplementare di brillantante migliora l'efficienza di asciugatura.
	Non è stata attivata l'asciugatura extra per incrementare l'asciugatura.	Attivare l'asciugatura extra. → "Tabella dei programmi" a pagina 39
	Le stoviglie sono state estratte troppo presto o l'asciugatura non era ancora terminata.	Attendere la fine del programma o sgombrare le stoviglie solo 30 min dopo la fine del programma.
	Il brillantante ecologico utilizzato ha un limitato effetto di asciugatura.	Utilizzare brillantanti di marca. I prodotti ecologici possono presentare una limitata efficacia.
Stoviglie di plastica non asciutte.	Proprietà particolari della plastica.	La plastica ha una capacità di accumulo termico inferiore e perciò l'asciugatura è peggiore.

* a seconda della variante di dotazione della vostra lavastoviglie

it Malfunzionamento, che fare?

Guasto	Causa	Rimedio
Posate non asciutte.	Sistemazione non corretta delle posate nel cestello.	Sistemare le posate se possibile singolarmente, evitando punti di contatto.
	Sistemazione non corretta delle posate nel cassetto posate.	Sistemare correttamente le posate e, se possibile, singolarmente.
Interno dell'apparecchio bagnato dopo il ciclo di lavaggio.	Apparecchio non difettoso.	In base al principio di asciugatura «a condensazione», le gocce di acqua nel vano sono fisicamente determinate e volute. L'umidità nell'aria si condensa sulle pareti interne della lavastoviglie, defluisce e viene scaricata dalla pompa.
Residui di alimenti sulle stoviglie.	Stoviglie disposte troppo vicine, cesto stoviglie troppo pieno.	Sistemare le stoviglie in modo che fra di esse vi sia spazio sufficiente affinché i getti di acqua possano raggiungere le loro superfici. Evitare punti di contatto.
	Rotazione del braccio di lavaggio impedita.	Sistemare le stoviglie in modo da non ostacolare la rotazione del braccio di lavaggio.
	Spruzzatori del braccio di lavaggio otturati.	Pulire gli spruzzatori del braccio di lavaggio. → <i>"Pulizia e manutenzione" a pagina 48</i>
	Filtri [29] sporchi.	Pulire filtri. → <i>"Pulizia e manutenzione" a pagina 48</i>
	Filtri [29] inseriti male e/o non chiusi.	Inserire e chiudere i filtri in modo corretto.
	Programma di lavaggio troppo debole.	Selezionare un programma di lavaggio più potente. Aumentare la sensibilità del sistema a sensori. → <i>"Impostazione sensore" a pagina 44</i>
	Prelavaggio delle stoviglie troppo forte, perciò il sistema a sensori sceglie un programma meno potente. Lo sporco più resistente non può essere in parte rimosso.	Rinunciare al prelavaggio delle stoviglie. Rimuovere solo i residui di cibo grossolani. Aumentare la sensibilità del sistema a sensori. → <i>"Impostazione sensore" a pagina 44</i> Programma consigliato Eco 50° o Intensivo.
	I contenitori alti e sottili sistemati in zona d'angolo non vengono lavati a sufficienza.	Non sistemare i contenitori alti e sottili in posizione troppo inclinata e in zona d'angolo.
	Cesto superiore [22] non regolato alla stessa altezza a sinistra e a destra.	Con le leve laterali regolare il cesto superiore alla stessa altezza.

* a seconda della variante di dotazione della vostra lavastoviglie

Guasto	Causa	Rimedio
Residui di detersivo	Coperchio del contenitore detersivo [33] bloccato da stoviglie, perciò il coperchio non si apre completamente.	Le stoviglie non devono sporgere sul cassetto tab [24]. Esse possono bloccare il coperchio del contenitore detersivo e impedirne l'apertura completa. → "Cesto stoviglie superiore" a pagina 28 Non mettere stoviglie o deodoranti nel cassetto tab.
	Il coperchio del contenitore detersivo [33] è bloccato dalla tab.	La tab deve essere disposta in senso trasversale e non verticale.
	Tab utilizzate nel programma rapido o breve. Nel programma breve scelto non si raggiunge il tempo di scioglimento del detersivo.	Tempo di scioglimento delle tab troppo lungo per un programma rapido o breve. Utilizzare un detersivo in polvere o un programma più potente.
	L'effetto di lavaggio ed il comportamento di scioglimento si riducono in caso di invecchiamento del prodotto o di detersivo fortemente raggrumato.	Sostituire il detersivo.
Macchie di acqua su parti in plastica.	La formazione di gocce sulla superficie di plastica è fisicamente inevitabile. Dopo l'asciugatura sono visibili macchie di acqua.	Usare un programma più potente (maggiore ricambio di acqua). Nella sistemazione disporre tutto in posizione inclinata. Usare il brillantante. Aumentare eventualmente la regolazione dell'addolcitore.
Patine rimovibili o solubili in acqua nel vano o sulla porta.	Sostanze del detersivo depositate. Queste patine per lo più non possono essere rimosse chimicamente (detergenti per lavastoviglie, ...).	Sostituire la marca del detersivo. Pulire l'apparecchio meccanicamente.
	In caso di «patina bianca» sul fondo dell'apparecchio, l'impianto addolcitore è regolato ad un valore limite.	Aumentare la regolazione dell'addolcitore ed eventualmente sostituire il detersivo.
	Coperchio del serbatoio del sale [28] non chiuso bene.	Chiudere correttamente il coperchio del serbatoio del sale.
	Solo per bicchieri: la corrosione iniziale del vetro può essere rimossa solo apparentemente.	Vedi «Danni ai bicchieri e alle stoviglie». → "Danni al vetro ed alle stoviglie" a pagina 27

* a seconda della variante di dotazione della vostra lavastoviglie

it Malfunzionamento, che fare?

Guasto	Causa	Rimedio
Patine bianche, difficili da rimuovere su stoviglie, vano o porta.	Sostanze del detersivo depositate. Queste patine per lo più non possono essere rimosse chimicamente (detergenti per lavastoviglie, ...).	Sostituire la marca del detersivo. Pulire l'apparecchio meccanicamente.
	Errata regolazione del campo di durezza acqua o durezza acqua superiore a 50°dH (8,9 mmol/l).	Regolare l'impianto addolcitore secondo le istruzioni per l'uso oppure aggiungere sale.
	Detersivo 3in1 o detersivo bio/eco non abbastanza efficace.	Regolare l'impianto addolcitore secondo le istruzioni per l'uso o usare prodotti separati (detersivo di marca, sale, brillantante).
	Detersivo sottodosato.	Aumentare il dosaggio del detersivo o sostituire il detersivo.
	È stato scelto un programma di lavaggio troppo debole.	Selezionare un programma di lavaggio più potente.
Residui di tè o di rossetto sulle stoviglie.	Temperatura di lavaggio insufficiente.	Scegliere un programma con una temperatura di lavaggio superiore.
	Detersivo insufficiente o inadatto.	Usare detersivi idonei con il dosaggio corretto.
	Prelavaggio delle stoviglie troppo forte, perciò il sistema a sensori sceglie un programma meno potente. Lo sporco più resistente non può essere in parte rimosso.	Rinunciare al prelavaggio delle stoviglie. Rimuovere solo i residui di cibo grossolani. Aumentare la sensibilità del sistema a sensori. → <i>"Impostazione sensore" a pagina 44</i> Programma consigliato Eco 50°
Patine colorate (blu, giallo, marrone), difficili o impossibili da eliminare nell'apparecchio o su stoviglie in acciaio inossidabile.	Formazione di patine derivanti da sostanze contenute nelle verdure (ad es. da cavoli, sedano, patate, pasta, ...) o nell'acqua di rubinetto (ad es. manganese).	Rimovibili in parte con detergenti per macchine o con la pulizia meccanica. Le patine sono innocue per la salute.
	Formazione di patine derivanti da componenti metalliche su stoviglie in argento o alluminio.	Rimovibili in parte con detergenti per macchine o con la pulizia meccanica.
Sedimenti colorati (gialli, arancioni, marroni) facili da rimuovere nell'interno (prevalentemente nella zona del fondo).	Formazione di uno strato «tipo sapone» di sostanze, residui di alimenti e dell'acqua di rubinetto (calcare)	Controllare il funzionamento dell'impianto addolcitore (aggiungere il sale speciale) oppure, se si utilizzano detersivi combinati, (tab), attivare l'addolcimento dell'acqua. → <i>"Impianto di addolcimento dell'acqua/Sale speciale" a pagina 23</i>

* a seconda della variante di dotazione della vostra lavastoviglie

Guasto	Causa	Rimedio
Alterazione di colore delle parti in plastica nell'interno dell'apparecchio.	Le parti in plastica interne possono sbiadirsi durante il ciclo di vita della lavastoviglie.	Gli scolorimenti sono normali e non pregiudicano il funzionamento della lavastoviglie.
Alterazione del colore di parti in plastica.	Temperatura di lavaggio insufficiente.	Scegliere un programma con una temperatura di lavaggio superiore.
	Prelavaggio delle stoviglie troppo forte, perciò il sistema a sensori sceglie un programma meno potente. Lo sporco più resistente non può essere in parte rimosso.	Rinunciare al prelavaggio delle stoviglie. Rimuovere solo i residui di cibo grossolani. Aumentare la sensibilità del sistema a sensori. → <i>"Impostazione sensore" a pagina 44</i> Programma consigliato Eco 50°
Striature rimovibili su bicchieri, bicchieri di aspetto metallico e posate.	Brillantante eccessivo.	Regolare ad un livello inferiore la quantità di brillantante.
	Contenitore brillantante vuoto o regolazione troppo bassa.	Introdurre il brillantante e controllare il dosaggio (livello consigliato 4-5).
	Residuo di detersivo nel segmento di programma risciacquo. Coperchio del contenitore detersivo bloccato da stoviglie (il coperchio non si apre completamente).	Il coperchio del contenitore detersivo non deve essere ostacolato da stoviglie. Non mettere stoviglie o deodoranti nel cassetto tab.
	Prelavaggio delle stoviglie troppo forte, perciò il sistema a sensori sceglie un programma meno potente. Lo sporco più resistente non può essere in parte rimosso.	Rinunciare al prelavaggio delle stoviglie. Rimuovere solo i residui di cibo grossolani. Aumentare la sensibilità del sistema a sensori. → <i>"Impostazione sensore" a pagina 44</i> Programma consigliato Eco 50°
Principio di opacizzazione del vetro o opacizzazione già presente, irreversibile (irrimediabile).	Bicchieri non lavabili in lavastoviglie, usare solo bicchieri lavabili in lavastoviglie.	Usare solo bicchieri resistenti al lavaggio in lavastoviglie. Evitare una fase vapore lunga (tempo dopo la fine del ciclo di lavaggio). Scegliere un ciclo di lavaggio con temperatura inferiore. Regolare l'impianto addolcitore conformemente alla durezza dell'acqua (eventualmente un livello in meno). Utilizzare detersivo con componente protettore del vetro.

* a seconda della variante di dotazione della vostra lavastoviglie

it Malfunzionamento, che fare?

Guasto	Causa	Rimedio
Tracce di ruggine sulle posate.	Posate non abbastanza resistenti all'ossidazione. Le lame dei coltelli sono spesso colpite maggiormente.	Utilizzare posate inossidabili.
	Le posate si ossidano anche se lavate insieme con oggetti che si ossidano (manici di pentole, cesti stoviglie danneggiati ecc.).	Non lavare parti ossidabili.
	Contenuto di sale nell'acqua di lavaggio troppo alto, poiché il tappo del serbatoio del sale non è stato stretto bene o durante il riempimento è caduto sale nella vasca di lavaggio.	Avvitare ben stretto il tappo del serbatoio del sale o rimuovere il sale versato.
L'apparecchio non si accende o non risponde ai comandi.	Guasto.	Staccare l'apparecchio dalla rete elettrica; estrarre la spina di rete o disinserire il dispositivo di sicurezza. Attendere almeno 5 secondi, ricollegare poi l'apparecchio alla rete elettrica.
	Installazione update software. *	Attendere la fine dell'installazione.
L'apparecchio non si avvia.	Dispositivo di sicurezza elettrico dell'impianto domestico non regolare.	Controllare il fusibile.
	Spina di alimentazione non inserita.	Garantire che il cavo di alimentazione sia correttamente inserito sul lato posteriore dell'apparecchio e nella presa. Controllare l'efficienza della presa elettrica.
	Porta dell'apparecchio non chiusa correttamente.	Chiudere la porta.
Il programma si avvia automaticamente.	Non è stata attesa la fine del programma.	Eseguire il reset. («Interruzione del programma»).

* a seconda della variante di dotazione della vostra lavastoviglie

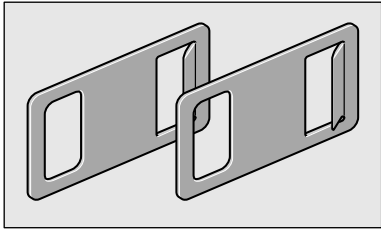
Guasto	Causa	Rimedio
La porta non si apre.	La porta non è regolata correttamente.	Regolare correttamente la porta seguendo le istruzioni di montaggio.
	È attivata la sicurezza bambini.	Premere due volte in rapida successione in alto al centro della porta.
	L'alimentazione elettrica dell'apparecchio è interrotta.	Controllare la spina di rete ed i fusibili. Applicare al pannello del mobile in alto a destra e a sinistra lo sblocco di emergenza fornito a corredo e aprire la porta tirando leggermente.
		
	Porta e guarnizione della porta sporche.	Pulire la porta e la guarnizione della porta con un panno umido e un poco di detersivo per stoviglie.
	Il dispositivo automatico di apertura porta non è nella posizione base.	Dopo la chiusura della porta è necessario attendere un secondo prima che possa essere riaperta.
La porta non si chiude.	Il dispositivo automatico di apertura porta non è nella posizione base.	Dopo l'apertura della porta è necessario attendere un secondo prima che possa essere richiusa.
Il coperchio del contenitore detersivo non si chiude.	Contenitore detersivo o guida del coperchio bloccati da residui di detersivo attaccati	Rimuovere i residui di detersivo.
Residui di detersivo nel contenitore detersivo [33] o nel cassetto tab [24].	Bracci di lavaggio bloccati da stoviglie, perciò l'acqua non dilava il detersivo.	Garantire la libera rotazione dei bracci di lavaggio.
	Al momento del riempimento il contenitore detersivo era umido.	Versare il detersivo solo nel contenitore asciutto.

* a seconda della variante di dotazione della vostra lavastoviglie

it Malfunzionamento, che fare?

Guasto	Causa	Rimedio
L'apparecchio si ferma durante il programma o il programma si interrompe.	Porta non completamente chiusa.	Chiudere la porta.
	Non mettere stoviglie o deodoranti nel cassetto tab. Il cesto superiore preme contro l'interno della porta ed impedisce la chiusura completa della porta.	Verificare se la parete posteriore è stata ammaccata, ad es. da una presa sporgente o da un supporto tubo non smontato.
	Alimentazione di corrente e/o acqua interrotta.	Ripristinare l'alimentazione di corrente e/o acqua.
Rumore battente delle valvole di riempimento.	Dipende dall'impianto domestico, poiché l'apparecchio non è difettoso. Nessun effetto sul funzionamento dell'apparecchio.	Nessun rimedio è possibile.
Rumore battente o ticchettio.	Il braccio di lavaggio batte su stoviglie, sistemazione non corretta delle stoviglie.	Sistemare le stoviglie in modo che i bracci di lavaggio non possano toccarle.
	In caso di carico ridotto i getti di acqua colpiscono direttamente la vasca di lavaggio.	Aumentare il carico o distribuire le stoviglie più uniformemente nella lavastoviglie.
	Le stoviglie leggere si muovono durante il lavaggio.	Sistemare ben ferme le stoviglie leggere.
Insolita formazione di schiuma.	Detersivo per il lavaggio a mano nel serbatoio del brillantante.	Riempire al più presto con brillantante il serbatoio del brillantante.
	Brillantante versato.	Rimuovere il brillantante con un panno.

* a seconda della variante di dotazione della vostra lavastoviglie



Servizio di assistenza clienti

Se non siete in grado di eliminare il guasto, rivolgetevi al vostro servizio di assistenza clienti. Troviamo sempre una soluzione idonea, anche per evitare una inutile uscita del tecnico. Trovate i dati di contatto per il più vicino servizio di assistenza clienti sul retro di questo libretto di istruzioni per l'uso o nell'accluso elenco di centri del servizio di assistenza clienti. In caso di richiesta di intervento comunicate la sigla dell'apparecchio (E-Nr.= 1) e il numero di fabbricazione (FD = 2), che si trovano sulla targhetta d'identificazione^[35] sulla porta dell'apparecchio.

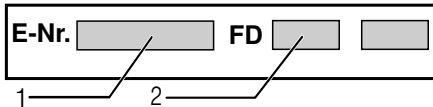

Fidatevi della competenza del costruttore. Rivolgetevi a noi. In questo modo avrete la garanzia che la riparazione venga effettuata da tecnici qualificati del servizio di assistenza clienti, che dispongono dei pezzi di ricambio originali per il vostro apparecchio.

Tenete presente che gli operatori del servizio di assistenza clienti vi chiederanno la vostra password per Home Connect.



Installazione e allacciamento

Per un funzionamento regolare, la lavastoviglie deve essere collegata a regola d'arte. I dati di alimentazione e scarico ed altresì i valori di allacciamento elettrico devono corrispondere ai criteri richiesti, indicati nei capitoli seguenti o nelle istruzioni di montaggio.

Durante il montaggio rispettare l'ordine delle operazioni di lavoro:

- 1.** Controllare alla consegna
- 2.** Installazione
- 3.** Raccordo di scarico acqua
- 4.** Allacciamento acqua potabile
- 5.** Allacciamento elettrico

Contenuto della confezione

In caso di contestazioni rivolgersi al fornitore presso il quale l'apparecchio è stato acquistato oppure al nostro servizio di assistenza clienti.

- Lavastoviglie
- Istruzioni per l'uso
- Istruzioni per l'installazione
- Istruzioni brevi*
- Garanzia*
- Materiale di montaggio
- Lamiera antivapore*
- Grembiule di gomma*
- Cavo d'alimentazione

* a seconda della variante di dotazione del vostra lavastoviglie

Istruzioni di sicurezza

Osservare le istruzioni di sicurezza nel capitolo → *"Nell'installazione"* a pagina 7.

Consegna

Il perfetto funzionamento della lavastoviglie è stato controllato accuratamente in fabbrica. A causa di ciò sono rimaste piccole macchie d'acqua. Queste scompaiono al primo ciclo di risciacquo.

Dati tecnici

- **Peso:**
Massima 60 kg.
- **Tensione:**
220–240 V, 50 Hz o 60 Hz
- **Potenza assorbita:**
2000–2400 W.
- **Sicurezza:**
10/16 A (UK 13 A).
- **Potenza assorbita:**
stato spento (Po) 0,50 W.
stato non spento (PI) 0,50 W.
modalità standby
in rete 2,00 W.
Durata dello stato non spento (TI) 0 min.
Durata della modalità standby in rete 2 min.
Secondo i regolamenti (UE) n° 1016/2010, 1059/2010, 1275/2008 e 801/2013.
Funzioni supplementari e impostazioni possono aumentare la potenza assorbita e le indicazioni di durata.
- **Pressione dell'acqua:**
Minimo 0,05 MPa (0,5 bar),
massimo 1 MPa (10 bar).
Se la pressione dell'acqua è superiore:
Montare a monte una valvola riduttrice di pressione.
- **Portata di alimentazione:**
Minimo 10 litri/minuto.
- **Temperatura dell'acqua:**
Acqua fredda.
Con acqua calda:
Temperatura massima 60 °C.
- **Capacità:**
12–15 coperti standard (a seconda della variante di dotazione del vostra lavastoviglie).

Installazione

Le misure di montaggio necessarie risultano dalle istruzioni per il montaggio. Livellare l'apparecchio per mezzo dei piedini regolabili. A questo proposito prestare attenzione alla stabilità dell'apparecchio.

- Gli apparecchi sottopiano o integrati, che vengono installati successivamente come apparecchio indipendente, devono essere fissati per impedirne il ribaltamento, ad es. mediante avvitature al muro oppure mediante inserimento sotto un piano di lavoro continuo avvitato ai mobili attigui.
- L'apparecchio può essere senz'altro montato tra pareti di legno o di plastica, in una serie di mobili da cucina.

Raccordo di scarico acqua

1. Le operazioni di lavoro necessarie risultano dalle istruzioni per il montaggio, montare eventualmente sifone e manicotto di scarico.
2. Utilizzando i pezzi acclusi, collegare il tubo flessibile di scarico al manicotto di scarico del sifone. Prestare attenzione che il tubo di scarico non sia piegato, schiacciato o avvolto su se stesso e che nessun tappo di chiusura nello scarico impedisca il deflusso dell'acqua di scarico!

Allacciamento acqua potabile

1. Collegare il tubo di allacciamento al rubinetto dell'acqua potabile utilizzando gli acclusi componenti, secondo le istruzioni di montaggio. Prestare attenzione che il tubo di allacciamento acqua potabile non sia piegato, schiacciato o avvolto su se stesso.
2. In caso di sostituzione dell'apparecchio si deve utilizzare sempre un nuovo tubo di alimentazione dell'acqua.

Pressione dell'acqua:

Minimo 0,05 MPa (0,5 bar), massimo 1 MPa (10 bar).

Se la pressione dell'acqua è superiore: Montare a monte una valvola riduttrice di pressione.

Portata di alimentazione:

Minimo 10 litri/minuto.

Temperatura dell'acqua:

Acqua fredda.

Con acqua calda:

Temperatura massima 60 °C.

Collegamento all'acqua calda *

* a seconda della variante di dotazione del vostra lavastoviglie

La lavastoviglie può essere collegata all'impianto di acqua fredda o calda fino a max. 60 °C. Il collegamento all'acqua calda è consigliato se l'acqua è fornita da un idoneo impianto di riscaldamento vantaggioso sotto l'aspetto energetico, ad es. impianto ad energia solare con tubo di circolazione. Con questo si risparmiano energia e tempo. Con l'impostazione «Acqua calda» si può regolare la lavastoviglie in modo ottimale su funzionamento con acqua calda. A tal proposito è consigliabile una temperatura dell'acqua (temperatura dell'acqua in entrata) minima di 40 °C e massima di 60 °C. Il collegamento all'acqua calda non è consigliato se l'acqua proviene da uno scaldacqua elettrico.

Per modificare l'impostazione:

1. Aprire la porta.
2. Inserire l'interruttore ACCESO/SPENTO [1].
3. Premere il pulsante Info  [3] per 3 secondi, finché nella finestra display in alto [4] non viene visualizzato il testo seguente:

Sfogliare con < >

Regolare con - +

Abbandonare con Setup 3 sec.

4. Premere ripetutamente il pulsante > [16] finché nella finestra display in alto [4] non compare Allacciamento acqua.
5. Eseguire la regolazione con i pulsanti di regolazione + - [8].
6. Tenere premuto il pulsante Info  [3] per 3 secondi.

Il valore impostato è memorizzato nell'apparecchio.

Allacciamento elettrico

- Collegare l'apparecchio solo alla tensione alternata nel campo da 220 V a 240 V ed a 50 Hz o 60 Hz per mezzo di una presa installata a norma con contatto di terra. Protezione necessaria, vedi targhetta d'identificazione [35].
- La presa deve essere vicino all'apparecchio e liberamente accessibile anche dopo l'installazione. Se dopo l'installazione la spina non è liberamente accessibile, in osservanza delle pertinenti norme di sicurezza, nell'impianto domestico deve essere installato un dispositivo d'interruzione su tutti i poli con un'apertura tra i contatti di almeno 3 mm.
- Modifiche all'allacciamento devono essere eseguite solo da personale tecnico.
- Una prolunga del cavo di alimentazione deve essere acquistata solo presso il servizio assistenza clienti.
- In caso d'impiego di un interruttore differenziale, si deve utilizzare solo un tipo che porti il simbolo . Solo questo simbolo garantisce l'osservanza delle norme oggi in vigore.
- Questo apparecchio è dotato di un sistema di sicurezza dell'acqua. Tenere presente che il sistema funziona **solo** se l'alimentazione elettrica è collegata.

Smontaggio

Osservare anche in questo caso l'ordine delle operazioni di lavoro.

1. Staccare l'apparecchio dalla rete elettrica.
2. Chiudere il rubinetto dell'acqua.
3. Staccare i raccordi di scarico e carico dell'acqua.
4. Allentare le viti di fissaggio per le parti del mobile.
5. Smontare il pannello dello zoccolo, se disponibile.
6. Estrarre l'apparecchio tirando con precauzione insieme il tubo flessibile.

Trasporto

Vuotare la lavastoviglie e fermare le parti mobili.

L'apparecchio deve essere svuotato come segue:

1. Aprire il rubinetto dell'acqua.
2. Aprire la porta.
3. Inserire l'interruttore ACCESO/SPENTO [1].
4. Selezionare il programma con la massima temperatura. Nella finestra display in alto [4] appare la prevedibile durata del programma.
5. Premere il pulsante START [12].
6. Chiudere la porta. Lo svolgimento del programma inizia.
7. Dopo ca. 4 minuti aprire la porta.
8. Premere il pulsante START [12] finché nella finestra display in alto [4] non appare «Il programma è stato interrotto»/«Pronta fra un minuto.».
9. Chiudere la porta.
10. Dopo ca. 1 minuto aprire la porta. Nella finestra display in alto [4] appare «Pronta».
11. Disinserire l'interruttore ACCESO/SPENTO [1].
12. Chiudere il rubinetto dell'acqua, staccare il tubo flessibile di alimentazione e fare scorrere l'acqua.

Avvertenza: Trasportare l'apparecchio solo in posizione verticale per evitare che residui di acqua penetrino nel comando della macchina causando errori nello svolgimento del programma.

Sicurezza antigelo

Se l'apparecchio si trova in un ambiente esposto al pericolo di gelo (ad es. casa vacanze), svuotare completamente l'apparecchio (vedi trasporto).

Con riserva di modifiche.

In aggiunta ai diritti di garanzia derivanti dal contratto di compravendita nei confronti del venditore ed in aggiunta alla nostra garanzia sull'apparecchio, forniamo indennizzo alle seguenti condizioni:

1. Se un difetto del nostro sistema AquaStop dovesse causare danni da inondazione, indennizziamo i danni agli utenti privati. Per garantire la sicurezza dell'acqua l'apparecchio deve essere collegato alla rete elettrica.
2. Questa garanzia di responsabilità è valida per l'intera vita dell'apparecchio.
3. Presupposto per il diritto alla garanzia è che l'apparecchio con AquaStop sia installato e collegato a regola d'arte, conformemente alle nostre istruzioni. Ciò comprende anche la prolunga AquaStop (accessorio originale) montata a regola d'arte. La nostra garanzia non si estende a tubi di alimentazione o raccorderia difettosi fino al raccordo tra l'AquaStop ed il rubinetto dell'acqua.
4. In generale non è necessario sorvegliare gli apparecchi dotati di AquaStop durante il funzionamento, né metterli in sicurezza successivamente chiudendo il rubinetto dell'acqua. Solo nel caso di un'assenza prolungata dalla propria abitazione, ad es. in caso una vacanza di più settimane, è necessario chiudere il rubinetto dell'acqua.

 Ordine di riparazione e consulenza in caso di guasti

I 800-829120 Linea verde

CH 0848 840 040

Trovate i dati di contatto di tutti i paesi nell'accluso elenco dei centri di assistenza clienti.

Robert Bosch Hausgeräte GmbH

Carl-Wery-Straße 34

81739 München

Germany

www.bosch-home.com



9001397969
(9808) 642 TW