



Register your new Bosch now:
www.bosch-home.com/welcome



洗碗碟機
SM...
SB...



BOSCH

zh-hk說明手冊

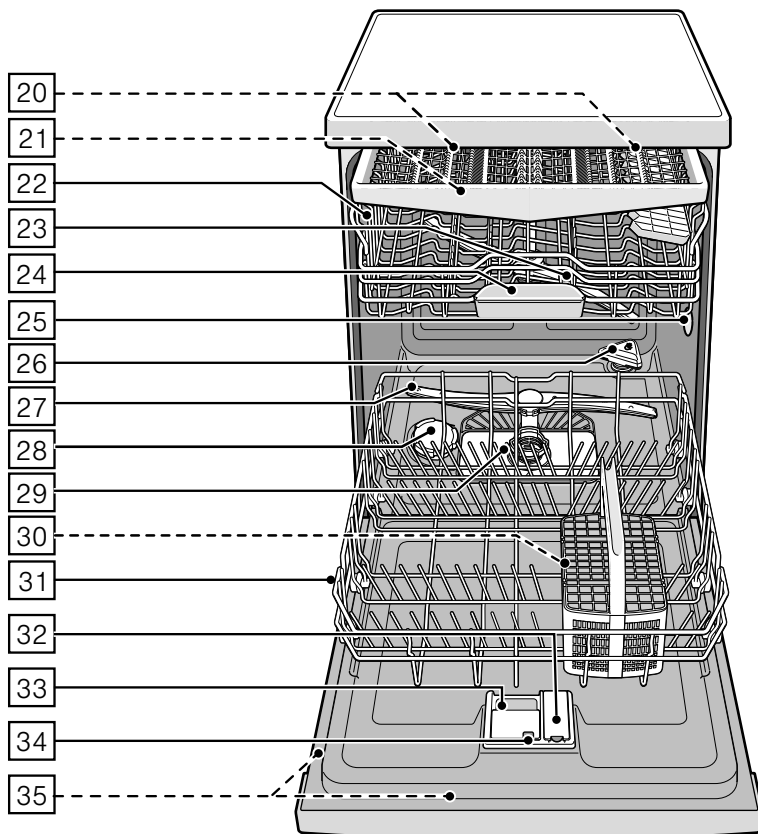
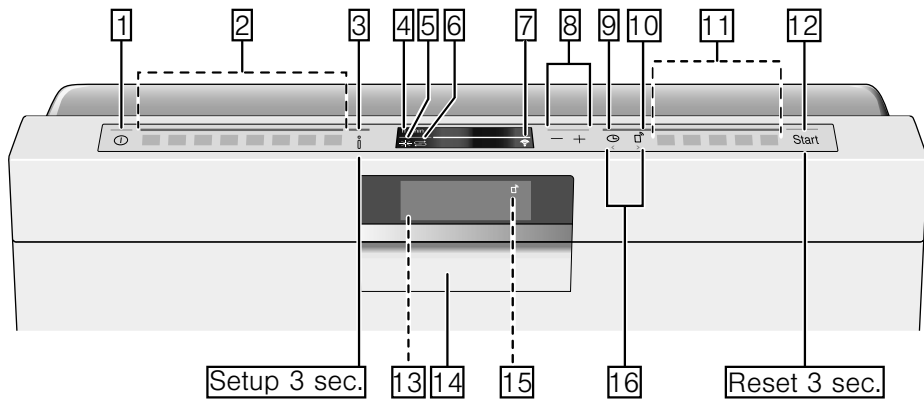

目錄

 用途	5	 水質軟化系統／軟化鹽	19
 安全說明	5	水質硬度表	19
啟動洗碗碟機之前	5	調整水質軟化系統	19
運送	5	軟化鹽的使用	20
安裝	6	含軟化鹽的多效合一洗滌劑	20
日常使用	7	關閉水質軟化系統	20
損壞	7	 助乾劑	21
棄置處理	7	設定助乾劑釋放量	21
機門鎖	8	關閉助乾劑添加指示	21
 環境保護	9	 餐具	22
包裝	9	不適用的餐具	22
廢棄舊機處理	9	玻璃杯和餐具損壞	22
 了解您的洗碗碟機	10	餐具的擺放	22
自動開啟機門	10	上層洗滌籃	22
控制面板	10	下層洗滌籃	23
洗碗碟機內部	10	刀叉筷子籃	23
訊息按鈕	11	刀叉筷子抽櫃	23
設定時間	11	疊架	24
首次啟動	12	可摺式碟架	24
設定	13	小型配件夾	25
 Home Connect	15	刀具擱架	25
訊息按鈕	15	焗盤清洗噴灑器	25
設定 APP	15	取出餐具	26
設定 Home Connect	15	調整洗滌籃高度	26
Wi-Fi 網路	15	 洗滌劑	28
登入網路	16	添加洗滌劑	28
與 APP 連結	16	多效合一洗滌劑	29
遙距控制啟動按鈕	17	 程式一覽	30
未連結至 Home Connect	17	程式選擇	31
伺服器的 Wi-Fi 網路	17	提供給測試機構的說明	31
遙距診斷	17		
設定 energy manager 能源管理工具	17		
啟動 energy manager 能源管理工具	18		
停用 energy manager 能源管理工具	18		
符合性聲明	18		

P+ 特別功能	32	 清潔與維護	37
省時 (VarioSpeedPlus 急速清洗功能選項)	32	洗碗碟機的整體狀況	37
半量清洗	32	洗碗碟機護理	37
高溫倍護	32	軟化鹽和助乾劑	37
集中除汙	32	三重過濾系統	38
加倍烘乾	32	噴射臂	38
高效閃亮烘乾	32	 如何排除故障?	39
Energy Save 節能	32	故障訊息	39
 操作洗碗碟機	33	排水泵	39
程式資料	33	故障一覽表	40
開啟機門	33	 客戶服務	48
變更設定	33	 安裝和連接	48
水質感應	33	產品清單	48
Zeolith 烘乾	33	安全說明	48
時間顯示	34	運送	48
自動偵測裝置設定	34	技術規格	49
加倍烘乾	34	安裝	49
Eco 能源消耗預測	34	排水連接	49
自動關機	34	進水連接	49
emotionLight 情境燈光	34	熱水連接	50
前置顯示屏 *	34	電源連接	50
timeLight 投影鐘	35	拆除	50
infoLight 投射燈	35	搬運	51
變更啟動程式	35	防凍保護 (清空洗碗碟機)	51
訊號音音量	35		
按鈕音量	35		
兒童安全鎖	35		
問候語	35		
原廠設定	35		
開機	35		
預校時間	36		
程式結束	36		
關機	36		
中斷程式	36		
取消程式	36		
變更程式	36		

用途

- 本機適合私人家庭及非商業環境中使用。
- 僅限在家中使用且只能用來清洗家用餐具。
- 本機最高可在海拔 2500 公尺以下的環境使用。

安全說明

凡年滿 8 歲以上的孩童，身體、感官或智力有缺陷的人士以及缺乏相關經驗和知識的人士，必須在負責其安全人員的監督下或了解機器安全及相關危險的人員指導下方可使用本洗碗碟機。

請勿讓孩童將本機當成玩具或在其周圍嬉戲。8 歲以上的孩童除非在監督下，否則不得進行清潔及保養的工作。

請確保 8 歲以下的孩童遠離本機及電源線。

啟動洗碗碟機之前

請仔細閱讀說明暨安裝手冊。其中包含安裝、使用及保養洗碗碟機的重要資訊。

請妥善保管所有資料以備日後查閱或提供給日後的使用者。

您可以從本公司的網站免費下載說明手冊。相關網站地址請參閱本手冊的背面。

運送

1. 請立即檢查包裝及洗碗碟機是否在運送途中受到損壞。若發現洗碗碟機已損壞，請勿使用。請聯絡您的供應商。
2. 請以環保的方式妥善處理包材。
3. 請勿讓孩童玩耍包材和其零件，摺疊的紙箱和塑膠包膜可能會有窒息的危險。

安裝

- 洗碗碟機背面會因運作而發熱，為避免燙傷，完成洗碗碟機安裝後，請勿隨意出入洗碗碟機後方。
- 請您按照安裝暨裝配手冊安裝本機。
- 安裝前請務必切斷洗碗碟機電源。
- 請確定洗碗碟機依規定正確安裝，且插座有確實接地。
- 實際配電條件應與規格銘板 [35] 上所標示的基本資料相符。
- 洗碗碟機電源線若受損，務必使用原廠電源線進行更換。為防止意外情況發生，請務必僅向客戶服務購買電源線。
- 若將洗碗碟機安裝在高櫃中，請務必將該櫥櫃按規定妥善固定。
- 若將洗碗碟機安裝在其他家用電器的上或下方，請遵照欲和洗碗碟機組合安裝電器的安裝手冊進行安裝。
- 同時也應遵守洗碗碟機本身的安裝說明，以確保所有電器能安全運作。
- 若其他家用電器之安裝手冊未包含相關資訊，請洽詢這些電器的生產廠商以確保洗碗碟機能安裝在這些電器的上或下方。
- 若生產廠商無法提供相關說明，請勿將洗碗碟機安裝在這些電器的上或下方。
- 若在洗碗碟機上方安裝微波爐，可能造成微波爐的損壞。
- 僅限將嵌入式或半嵌式洗碗碟機安裝於系統櫥櫃下方，務必使用螺絲旋接兩側櫥櫃，以確保機器平穩固定。
- 請勿讓本機靠近熱源（暖氣設備、蓄熱器、鍋爐或其他產生熱能的設備），也勿將其安裝於爐具下方。
- 請注意，洗碗碟機電源線的絕緣材料若太靠近熱源（例如加熱器／熱水裝置）可能會融化，請確保洗碗碟機的電源線勿與熱源接觸。
- 洗碗碟機安裝完成後，請確保能輕易的插拔電源插頭。 → "電源連接" 頁 50
- 適用於部分機型：
AquaStop 進水管之進水端的塑膠外殼裡有一個電磁閥，連接線位在進水管內，請勿剪斷進水管，也不要將塑膠外殼浸泡在水中。

日常使用

請閱讀並遵守洗滌劑和助乾劑包裝上的安全注意事項和使用說明。

即使當您外出不在家透過 Home Connect APP 操作本機時，也請確保您遵守安全說明。請依照 APP 的指示操作。

損壞

- 本機僅可由具有證照資格的專業人員進行維修或拆解。進行此作業時請切斷洗碗碟機的電源。拔掉主電源插頭或關閉保險絲。關閉水龍頭。
- 若發現機器有損壞的情況，特別是控制面板（裂痕、破洞、按鈕脫落）或者機門功能異常時，請勿繼續使用。拔掉主電源插頭或關閉保險絲。關閉水龍頭並與客戶服務聯絡。

棄置處理

1. 請立即處理廢棄的機器，使其無法再繼續使用，以防止事故發生。
2. 請以環保的方式妥善處理舊機。

警告

受傷危險!

- 洗碗碟機僅限在餐具擺放和取出時短暫打開，以免被機門絆倒而造成受傷。
 - 請務必將刀具和其他尖銳物品的尖銳處朝下放置於刀叉筷匙籃*^[30]內，或橫放於刀叉筷匙抽櫃*^[21]內。
 - 請勿倚靠或攀坐在開啟的機門上。
 - 請注意，請勿在獨立式洗碗碟機的洗滌籃中擺放過多的餐具。洗碗碟機可能傾倒。
 - 若洗碗碟機無法安裝在系統櫥櫃內並靠近牆側邊，基於安全因素，門鉸鏈必須另外以蓋板覆蓋住（防止受傷危險）。此蓋板屬於選購配件，請向客戶服務或專門經銷商購買。
- * 視乎洗碗碟機的配置而定

警告

爆炸危險!

請勿在洗碗碟機內直接加入任何溶劑，否則可能會引起爆炸!

警告

燙傷危險!

程式進行中請小心打開機門，可能會有熱水從洗碗碟機中濺出的風險。

警告

對孩童造成的危險!

- 若您的機型備有兒童安全鎖，請妥善利用該裝置。
 - 請勿讓孩童將本機當成玩具玩耍或操作洗碗碟機。
 - 請讓孩童遠離洗滌劑和助乾劑，否則可能會造成口腔、喉嚨、眼睛等灼傷或窒息。
 - 洗碗碟機打開時，請勿讓孩童靠近。洗碗碟機中可能含有被孩童誤吞的小零件，機內的水非飲用水，可能還有殘留的洗滌劑。
 - 勿讓孩童將手伸到洗碗錠接收槽 [24] 中。孩童手指可能會被縫隙夾住。
 - 若將洗碗碟機安裝在與視線齊平的地方，請在打開或關上機門時，留意洗碗碟機門及櫥櫃門下方不會夾住或壓住孩童。
 - 若未按照以上說明處理，孩童有可能被鎖在洗碗碟機內（因而造成窒息的危險）或發生其他危險的情況。
- 因此，報廢的舊機應依下列方式處理：拔除主電源插頭、剪斷電線並連同電源插頭一起去棄。破壞機門鎖，讓機門無法關上。

兒童安全鎖（機門鎖）*

兒童安全鎖保護孩童免於受到洗碗碟機可能產生的危險。

警告

窒息危險!

孩童有可能會被鎖在洗碗碟機內因而窒息。離開洗碗碟機時，務必完全關上機門。

請依以下方式啟動兒童安全鎖（機門鎖）：

1. 將兒童安全鎖的鎖扣向外拉出 (1)。
 2. 關上機門 (2)。
- 兒童安全鎖已啟用。

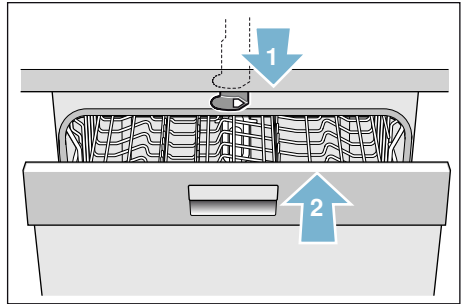

請依以下方式打開已啟用兒童安全鎖（機門鎖）的機門：

1. 向右按下兒童安全鎖鎖扣（1）。
2. 打開機門（2）。

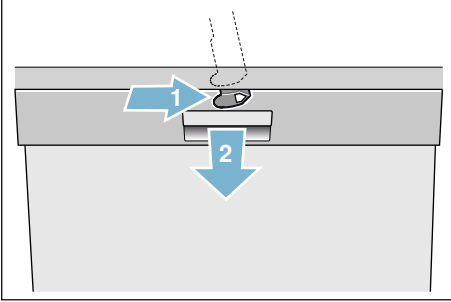

請依以下方式停用兒童安全鎖（機門鎖）：

1. 向右按下兒童安全鎖鎖扣（1）。
2. 將兒童安全鎖扣往後推（2）。兒童安全鎖已停用。

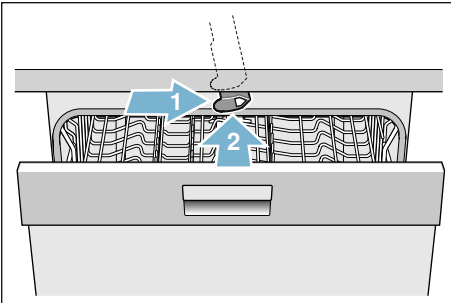

* 視乎洗碗碟機的配置而定

環境保護

新機的包裝和舊機本身皆含有一些可回收利用的原料。

請分類處理該材料。

請向您的經銷商或當地的主管機關詢問現行的棄置處理方式。

包裝

本機所有的塑膠零部件皆有國際標準的標示符號（例如“PS”表示聚苯乙烯塑料）。因此，處理舊機時，這些塑膠廢棄物可以加以分類丟棄，以利資源回收。

請注意“運送”→ 頁 5 章節中相關的安全說明。

廢棄舊機處理

請注意“廢棄舊機處理”→ 頁 7 章節中相關的安全說明。



本產品符合歐盟廢棄電子電氣設備相關法令 2012/19/EG (Waste Electrical and Electronic Equipment - WEEE)。該條例為全歐盟有關廢棄設備回收處理和再生利用的有效法律依據。



了解您的洗碗碟機

控制面板和洗碗碟機內部圖示位於手冊封面內頁。各位置將在說明手冊中分別說明。

自動開啟機門

本機配備有自動開啟機門系統，無需把手開啟機門。如需打開機門，請按壓洗碗碟機門中央區域，機門即自行開啟。

控制面板

- 1 電源開關
- 2 程式按鈕 **
- 3 訊息按鈕 
- 4 上方顯示屏
- 5 助乾劑添加指示
- 6 軟化鹽添加指示
- 7 WLAN 顯示
- 8 選擇按鈕
- 9 預校時間
- 10 遙距控制啟動按鈕
- 11 特別功能／程式按鈕 **
- 12 啟動按鈕
- 13 前置顯示屏 *
- 14 開門裝置
- 15 遙距啟動顯示 *
- 16 < > 按鈕

* 視乎洗碗碟機的配置而定

** 標號將視乎洗碗碟機的配置而定





洗碗碟機內部

- 20 內部照明 *
- 21 刀叉筷匙抽櫃 *
- 22 上層洗滌籃
- 23 上噴射臂
- 24 洗碗錠接收槽
- 25 進氣孔
- 26 排氣孔 (Zeolith 沸石容器)
- 27 下噴射臂
- 28 軟化鹽槽
- 29 三重過濾系統
- 30 刀叉筷匙籃 *
- 31 下層洗滌籃
- 32 助乾劑槽
- 33 洗滌劑槽
- 34 洗滌劑槽卡榫
- 35 規格銘板

* 視乎洗碗碟機的配置而定

訊息按鈕











使用訊息按鈕  可以顯示額外的程式資訊。

1. 按下訊息按鈕  。
2. 按下程式按鈕。
所選的程式資訊將顯示在上方顯示屏  上。
3. 退出請按訊息按鈕  。

設定時間

首次啟動本洗碗碟機時，時間開始於 12:00。

請依以下方式設定時間：

1. 打開機門。
2. 開啟電源開關 。
3. 按住訊息按鈕   3 秒，直到上方顯示屏  出現下述內容：
翻頁請按 < >
設定請按 - +
退出請按設定 3 秒
4. 按住按鈕 > ，直到上方顯示屏  顯示所需的設定。
5. 按下設定按鈕 + -  進行設定。按住選擇按鈕 + - ，以 10 分鐘為幅度更改設定值。
6. 按住訊息按鈕   3 秒。
所選的設定現已儲存。

提示：若本機長時間斷電，時間會在重新啟動後從 12:00 開始顯示。設定時間。

首次啟動

第一次啟動洗碗碟機時，將直接進入首次啟動設定。

提示：若您在首次啟動時選擇 Home Connect，請透過您洗碗碟機的 APP 進行進一步的設定。

請查閱隨附的 Home Connect 文件。

上方顯示屏  將顯示下述手動選項的內容：



翻頁請按 < >

設定請按 - +



退出請按設定 3 秒

首次啟動所需的設定如下表所示。

請按下列方式更改設定值：

1. 按住按鈕  ，直到顯示所需的設定。

按下設定按鈕 +  更改設定。

2. 按住訊息按鈕   3 秒。

所選的設定現已儲存。





首次啟動設定	原廠設定	資訊內容 按下訊息按鈕 
語言	繁體中文（香港）	選擇語言。
Home Connect	手動 / Home Connect	手動 / Home Connect。
時間格式	24 小時	12 小時制或 24 小時制。
設定時間	12:00	設定目前的時間。
水質硬度	°dH 16 - 20 中	調整至當地的水質硬度。使用多效合一洗碗錠時，請將水質硬度調至最低。
助乾劑釋放量	等級 5	助乾劑的釋放量會影響碗盤的烘乾效果。使用多效合一洗碗錠時，應將釋放量設定為 0。
進水連接 *	冷水進水	可連接熱水（40-60°C）或冷水（<40°C）。

* 視洗碗碟機機型而定

設定



洗碗碟機已經預設了一些設定，方便您的使用。但是，您還是可以更改原廠設定。

請按下列方式更改設定值：

1. 打開機門。
2. 開啟電源開關 .
3. 按住訊息按鈕   3 秒，直到上方顯示屏  出現下述內容
 翻頁請按 < >
 設定請按 - +
 退出請按 Setup 3 sec.

4. 按住按鈕 > ，直到顯示所需的設定。

按下設定按鈕 +  進行設定。

5. 按住訊息按鈕   3 秒。

所選的設定現已儲存。

您可以選擇將所有更改的設定重設回原廠設定。

提示：若您將洗碗碟機重設回原廠設定，便會直接進入首次啟動的設定。

基本設定	原廠設定	資訊內容； 按下訊息按鈕 
設定時間	12:00	設定目前的時間。
時間格式	24 小時	12 小時制或 24 小時制。
時間顯示	時間	以"剩餘時間"或"結束時間"顯示完成該程式所需的時間。
語言 / Language	繁體中文 (香港)	選擇語言。
水質硬度	°dH 16 - 20 中	設定水質硬度。使用多效合一洗碗錠時，請將水質硬度調至最低。
助乾劑槽	等級 5	助乾劑的釋放量會影響碗盤的烘乾效果。使用多效合一洗碗錠時，應將釋放量設定為 0。
自動偵測裝置設定	標準	調整髒汙偵測靈敏度，以達到最佳的洗滌效果。
加倍烘乾	關	提高玻璃杯和塑膠餐具的烘乾效果。
進水連接 *	冷水進水	本洗碗碟機可連接熱水 (40-60°C) 或冷水 (<40°C)。
Eco 能源消耗預測	關	顯示耗水量及耗電量。
自動關機	一分鐘後	程式結束後將自動關機。
emotionLight 情境燈光 *	開	內部照明。
前置顯示屏 *	開	前置顯示屏可選擇。
timeLight 投影鐘 *	開	程式進行時，程式狀態資訊將被投射在地板上。
infoLight 投射燈 *	開	程式進行時，洗碗碟機會投射光點在地面上。

* 視乎洗碗碟機的配置而定

基本設定	原廠設定	資訊內容; 按下訊息按鈕 
啟動程式	節能 50°	開機時將顯示最近所選的程式。
訊號音音量 *	等級 2	程式結束時所發出的訊號音音量。
按鈕音量	等級 2	觸控按鈕時所產生的音量。
兒童安全鎖 *	關	開啟兒童安全鎖可防止機門被打開。
Wi-Fi 網路	開 / 關	開啟 / 關閉無線網路連結。
登入網路	手動 / 自動	測試路由器上的 WPS 功能。 無 WPS 功能: 手動 有 WPS 功能: 自動
與 APP 連結	啟動請按 +	建立家用電器與流動裝置的連結。
energy manager 能源管理工具 *	連結請按 +	建立家用電器與 energy manager 能源管理工具的連結。
節能烘乾 *	開	程式結束後, 機門會自動打開。
問候語	開	開機時可選擇不顯示品牌標誌。
原廠設定	重設	重設回原廠設定。

* 視乎洗碗碟機的配置而定

提示

- 只有在已經打開 Wi-Fi 網路時, “網路登入”選單才可使用。
- 只有連結至家用網路時, “與 APP 連結”選單才可使用。
- 只有在連結至家用網路且本機連結至 APP 時, “Energy manager 能源管理工具”選單才可使用。

Home Connect

Home Connect 可用的功能視乎所在國家提供的 Home Connect 服務而定。並非所有國家都有提供 Home Connect 服務。如需更多資訊，請至 www.home-connect.com 查詢。



本台洗碗碟機具有 Wi-Fi 網路功能，可透過流動裝置遙距控制。

提示： Wi-Fi 網路為 Wi-Fi Alliance 的註冊商標。

若您的洗碗碟機未連結至家用網路，您還是可以使用按鈕手動操作洗碗碟機。

訊息按鈕

使用訊息按鈕  可以顯示額外的程式資訊。

1. 按下訊息按鈕  [3]。
2. 按下程式按鈕。
所選的程式資訊將顯示在上方顯示屏 [4] 上。
3. 退出請按訊息按鈕  [3]。

設定 APP



如需透過 Home Connect 操作本機，Home Connect APP 必須安裝在您的流動裝置上。

請查閱隨附的 Home Connect 文件。

請遵照 APP 上的步驟指示來進行設定。

設定 Home Connect

按下遙距控制啟動按鈕  [10] 設定您的洗碗碟機或按以下步驟操作：

1. 打開機門。
2. 開啟電源開關 [1]。
3. 按住訊息按鈕  [3] 3 秒，直到上方顯示屏 [4] 出現下述內容：
翻頁請按 < >
設定請按 - +
退出請按設定 3 秒
4. 按住按鈕 > [16]，直到上方顯示屏 [4] 顯示所需的設定。
5. 按下設定按鈕 + [8] 進行設定。
6. 按住訊息按鈕  [3] 3 秒。
所選的設定現已儲存。

Wi-Fi 網路

在 Wi-Fi 網路選單中，您可以使用“開”啟動無線網路連結，使用“關”將其關閉。



提示

- 若您選擇了 Wi-Fi 網路“關”的設定，那麼“網路登入”和“與 APP 連結”的設定便無法使用。
- 本機的遙距控制需要穩定的無線網路連結。

登入網路

只有在 Wi-Fi 網路已啟動時，“登入網路”選項才可使用。

在“登入網路”選單中，您可以在“自動／WPS 連結”和“手動連結”之間選擇將洗碗碟機連結至家用網路。

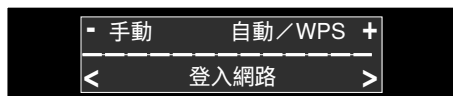

自動連結： 使用路由器上的 WPS 功能連結至家用網路。

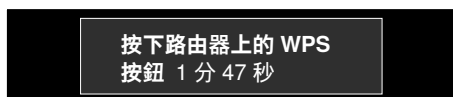

手動連結： 建立流動裝置與 Home Connect 網路的連結。然後使用 Home Connect APP 手動輸入網路設定，連結至您的家用網路。

連結成功後，上方顯示屏 [4] 將顯示下述內容。



請查閱隨附的 Home Connect 文件。

與 APP 連結

只有連結至家用網路時，“與 APP 連結”選單才可使用。

“與 APP 連結”的設定建立洗碗碟機、APP 與您的用戶帳號之間的連結。



連結成功後，上方顯示屏 [4] 將顯示下述內容。



請查閱隨附的 Home Connect 文件。

關於資料保護：

洗碗碟機的 Home Connect 首次連結到互聯網路連結的 WLAN 網路上時，洗碗碟機的 Home Connect 將傳送下列資料類別至 Home Connect 伺服器（作為初次註冊）：

- 獨一的機器識別資料（包括機器代碼和安裝 Wi-Fi 網路的 MAC 位址）。
- Wi-Fi 網路通訊模組的安全認證（確保資料連結安全）。
- 目前洗碗碟機的軟體和硬體版本。
- 將之前任何的狀態重設回原廠設定。

此初次註冊是為了使用 Home Connect 功能而準備，並在您第一次使用 Home Connect 功能時才會被啟用。請注意，Home Connect 功能只有在連結至 Home Connect APP 時才能使用。您可在 Home Connect APP 中了解資料保護的相關資訊。





遙距控制啟動按鈕

洗碗碟機已連結至家用網路時，請按下遙距控制啟動按鈕  啟動洗碗碟機的遙距控制。

若洗碗碟機尚未登入 Home Connect，請按下遙距控制啟動按鈕 ，存取 Home Connect 設定。

請查閱隨附的 Home Connect 文件。

提示

- 登入完成時，遙距控制啟動按鈕  將熄滅
- 如需啟動遙距控制，請按下遙距控制啟動按鈕 。
- 若 Home Connect 在啟動過程中被中斷，請重新按下遙距控制啟動按鈕 。
- 若未能連結到路由器，WLAN  顯示將在顯示屏上閃爍。

未連結至 Home Connect 伺服器的 Wi-Fi 網路

您可以使用 Home Connect APP 中止與 Home Connect 伺服器的連結。



隨後本機將連結至您的流動裝置，但未連結到 Home Connect 伺服器。

提示：若您無法停用 Home Connect 伺服器的連結，請檢查您的網路連結。

遙距診斷

若您聯絡客戶服務，其將使用遙距診斷  來存取您的機器。

提示









- 您必須在您的機器上確認客戶服務的存取。
- 您可以將遙距診斷  透過電源開關  關閉或在 Home Connect APP 上停用客戶服務存取。

設定 energy manager 能源管理工具

有了 energy manager 能源管理工具 ，您可以在您所選的時段裡，自動啟動洗碗碟，並採用替代能源（例如太陽能發電系統）提供最經濟的電源供應。

若 energy manager 能源管理工具  無法遙距啟動洗碗碟機（例如太陽能發電系統的電源供應不足），將在可能最晚的時間裡利用傳統電源供應啟動洗碗碟機。



請按以下步驟設定 energy manager 能源管理工具

1. 打開機門。
2. 開啟電源開關 。
3. 按住訊息按鈕  3 秒，直到上方顯示屏  出現下述內容：
翻頁請按 < >
設定請按 - +
退出請按設定 3 秒
4. 按住按鈕 > ，直到上方顯示屏  顯示所需的設定。
5. 按下設定按鈕 + -  。
6. 在接下來的 2 分鐘內，請建立您的洗碗碟機與家用系統 energy manager 能源管理工具的連結。如此也將啟動家用系統 energy manager 能源管理工具的連結（請遵守 energy manager 能源管理工具製造商的說明手冊）。
成功建立洗碗碟機與家用系統 energy manager 能源管理工具的連結後，將在上方顯示屏  顯示下述內容。若 energy manager 能源管理工具登入失敗，請重複步驟 6。

提示：只有在連結至家用網路且本機連結至 APP 時，“energy manager 能源管理工具”選單才可使用。

有關使用 energy manager 能源管理工具進一步的資訊和系統要求，請至 www.home-connect.com/energymanagement 查詢



啟動 energy manager 能源管理工具

如需啟動 energy manager 能源管理工具 ，您必須啟動遙距控制啟動按鈕  [10] 並選擇預校時間 [9]。



一旦您啟動了遙距控制啟動按鈕  [10]，您可以使用 Home Connect APP 進行預校時間 [9]。

您也可以使用洗碗碟機的按鈕手動啟動 energy manager 能源管理工具 。

請按下列方式啟動洗碗碟機的 energy manager 能源管理工具 ：

1. 打開機門。
2. 開啟電源開關 [1]。
3. 選擇程式 [2]。
4. 按下預校時間按鈕 [9]。
5. 按住設定按鈕 + - [8]，直到顯示您所需的時間。
6. 請按下啟動按鈕 [12]。預校時間已啟動。
7. 啟動遙距控制啟動按鈕  [10]。
8. 成功啟動後，[4] “彈性啟動”將顯示在上方顯示屏上。
energy manager 能源管理工具  已與洗碗碟機連結，並在所選的時段啟動。



提示：

- 一旦 energy manager 能源管理工具  提早啟動程式，時間顯示“剩餘時間”/“結束時間”將被更新。
- 如需啟動 energy manager 能源管理工具 ，您必須事先進行設定。

停用 energy manager 能源管理工具

只有在建立洗碗碟機與家用系統 energy manager 能源管理工具的連結時，“中斷連結請按 + ”選項選項才可使用。

請依以下步驟停用 energy manager 能源管理工具：

1. 打開機門。
2. 開啟電源開關 [1]。
3. 按住訊息按鈕  [3] 3 秒，直到上方顯示屏 [4] 出現下述內容：
翻頁請按 < >
設定請按 - +
退出請按設定 3 秒
4. 按住按鈕 > [16]，直到上方顯示屏 [4] 顯示所需的設定。
5. 按下設定按鈕 + - [8]。
6. 按住訊息按鈕  [3] 3 秒。

此過程結束後，energy manager 能源管理工具將被停用。現在可以連結至一個新的 energy manager 能源管理工具。

符合性聲明

Robert Bosch Hausgeräte GmbH 特此聲明，本電器的 Home Connect 功能符合 2014/53/EU 指令的基本要求與其他相關條款的規定。

詳細的 RED 符合性聲明位於 www.bosch-home.com/de 電器產品頁面的其他文件。

水質軟化系統／軟化鹽

為了達到最佳的洗碗效果，洗碗碟機必須使用軟水，即石灰質含量低的水，否則餐具及槽內會留下白色石灰質。水質硬度 7° dH (1.2° mmol/l) 以上的自來水必須經軟水處理。本洗碗碟機的水軟化系統需藉助軟化鹽（再生鹽）將自來水軟化。因此，軟化鹽釋放量的設定也應視自來水的硬度而定（參閱以下水質硬度表）。







水質硬度表

水質 硬度 值 °dH	硬度 範圍	mmol/l	洗碗碟機 設定值
0-8	軟	0-1.1	0-8
9-10	軟	1.2-1.4	9-10
11-12	中	1.5-1.8	11-12
13-15	中	1.9-2.1	13-15
16-20	中	2.2-2.9	16-20
21-26	硬	3.0-3.7	21-26
27-38	硬	3.8-5.4	27-38
39-62	硬	5.5-8.9	39-62

調整水質軟化系統

軟化鹽釋放量可以從 0 設定到 62 dH。設定值為 0-8 時不需另行添加軟化鹽。

請依以下方式設定水質軟化系統：

- 請向當地的水務署洽詢自來水水質硬度。
 - 從下列水質硬度表查看所需的設定值。
 - 打開機門。
 - 開啟電源開關 。
 - 按住訊息按鈕  3 秒，直到上方顯示屏  出現下述內容：
 翻頁請按 < >
 設定請按 - +
 退出請按設定 3 秒
 - 按住按鈕 >  16，直到上方顯示屏  顯示所需的設定。
 - 按下設定按鈕 + -  8 進行設定。
 - 按住訊息按鈕  3 秒。
- 所選的設定現已儲存。

軟化鹽的使用

一旦控制面板上的軟化鹽添加指示 [6] 亮起或前置顯示屏 * [13] 對此提示時，應添加軟化鹽。務必在啟動程式前添加軟化鹽。如此才可確保溢流的鹽溶液將立即被沖走，不會造成洗碗碟機內部的腐蝕。

注意！

洗滌劑會損壞水質軟化系統！請勿將洗滌劑倒入軟化鹽槽中，

請依以下方式添加軟化鹽：

1. 打開軟化鹽槽蓋 [28]。
2. 將鹽槽裝滿水（只有首次啟動時才需此動作）。
3. 然後如圖所示再添加軟化鹽（切勿使用食用鹽或鹽錠）。軟化鹽槽中的水會因軟化鹽的加入而溢出，此為正常現象。

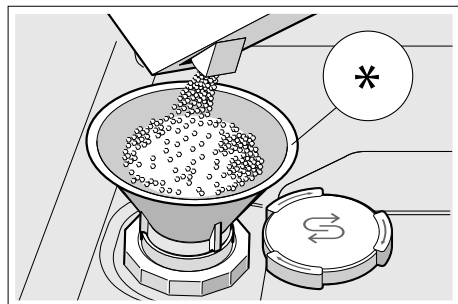

* 視乎洗碗碟機的配置而定

使用含軟化鹽的多效合一洗滌劑



若使用含軟化鹽的多效合一洗滌劑，水質硬度低於 21° dH (37° fH、26° Clarke、3.7 mmol/l) 時，不需另行添加軟化鹽。若水質硬度超過 21° dH，則必須另外添加軟化鹽。

關閉軟化鹽添加指示／水質軟化系統

使用含軟化鹽的多效合一洗滌劑時，使得控制面板上的軟化鹽添加指示 [6] 亮起或上方顯示屏 [4] 上的文字（軟化鹽存量還可用於 x 次程式）受到影響，可將其關閉。

請依“設定水質軟化系統”的說明，將數值設定為 0-8。即可關閉水質軟化系統和軟化鹽添加指示。

助乾劑

一旦控制面板上的助乾劑添加指示  亮起或前置顯示屏 *  對此提示時，應添加助乾劑。為避免餐具殘留水漬以及讓玻璃杯達到光亮的效果，使用洗碗碟機時請添加助乾劑。僅限使用家用洗碗碟機專用的助乾劑。只有在水質硬度低於 21° dH (37° fH、26° Clarke、3.7 mmol/l) 時，方可使用含助乾劑的多效合一洗滌劑。水質硬度大於 21° dH 時，請務必添加助乾劑。

* 視乎洗碗碟機的配置而定

請依以下方式添加助乾劑：

1. 請打開助乾劑槽 ，按下 (1) 並拉起 (2) 槽蓋上的鎖扣。

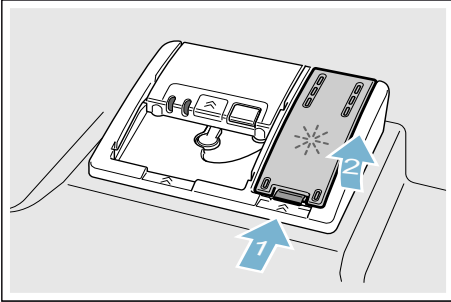

2. 將助乾劑添加至最高標記位置處。

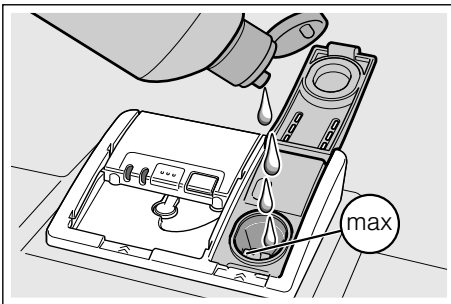











3. 關上槽蓋。
可聽到槽蓋卡入到位的聲音。
4. 用布擦拭清除溢出的助乾劑。
這可避免在下一次程式中造成過多的泡沫。



設定助乾劑釋放量

助乾劑釋放量可在 0 到 6 的範圍內調整。為了獲得最佳的烘乾效果，請將助乾劑釋放量設定為 5。請勿變更助乾劑釋放量，除非餐具上留有彩虹斑痕或水漬。請設定較低的釋放量，以避免餐具出現彩虹斑痕。請設置較高的釋放量，避免餐具出現水漬。

請依以下方式設定助乾劑釋放量：

1. 打開機門。
2. 開啟電源開關 .
3. 按住訊息按鈕   3 秒，直到上方顯示屏  出現下述內容：
翻頁請按 < >
設定請按 - +
退出請按設定 3 秒
4. 按住按鈕 >  ，直到上方顯示屏  顯示所需的設定。
5. 按下設定按鈕 + -   進行設定。
6. 按住訊息按鈕   3 秒。
所選的設定現已儲存。

關閉助乾劑添加指示

使用含助乾劑的多效合一洗滌劑時，使得控制面板上的助乾劑添加指示  亮起或前置顯示屏 *  上的文字（助乾劑存量還可用於 x 次程式）受到影響，可將其關閉。

依照“設定助乾劑釋放量”的操作說明，將設定值設為 0。

* 視乎洗碗碟機的配置而定

餐具

不適用的餐具

- 木製刀具和餐具。
 - 精緻裝飾的玻璃杯、工藝品以及古董餐具。這些裝飾不耐洗碗碟機的洗滌。
 - 不耐熱的塑膠製品，
 - 銅和錫製品，
 - 沾有灰塵、蠟、潤滑油或油墨的餐具。
- 鋁製及銀製品，在清洗過程中可能會變色或褪色。某些玻璃類（例如水晶玻璃杯）在多次洗滌後會變得不透明。

玻璃杯和餐具損壞

原因：

- 玻璃杯的類型與製造過程；
- 洗滌劑的化學成分；
- 清洗程式水溫。

我們推薦：

- 僅限將製造商標示為可用洗碗碟機洗滌的玻璃杯及瓷器放入洗碗碟機中清洗。
- 請使用含有玻璃保護添加劑的洗滌劑。
- 程式結束後，請儘快從洗碗碟機內取出玻璃杯及餐具。

餐具的擺放

1. 請將餐具上大塊的殘留食物清除，無須事先沖洗。
2. 餐具應如下所述擺放
 - 安全放置，避免翻倒；
 - 所有餐具的開口朝下；
 - 弧面或凹陷處應傾斜放置，以利水分流出；
 - 請勿妨礙兩噴射臂 [23]和[27]的轉動。

小型餐具可能掉出洗滌籃，請勿使用洗碗碟機洗滌。

上層洗滌籃

將馬克杯和玻璃杯置於上層洗滌籃 [22]。

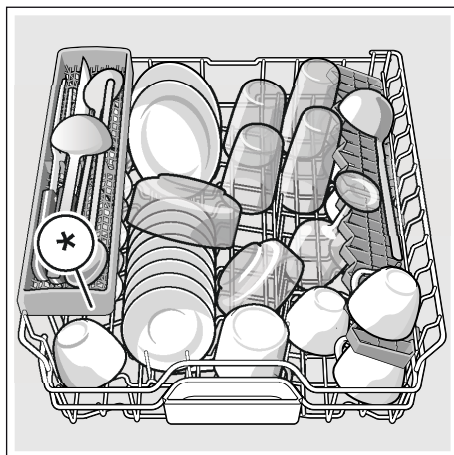

* 視乎洗碗碟機的配置而定

提示：請勿在洗碗碟接收槽 [24] 中擺放任何餐具。這些餐具可能阻塞洗滌劑槽蓋並讓其無法完全打開。

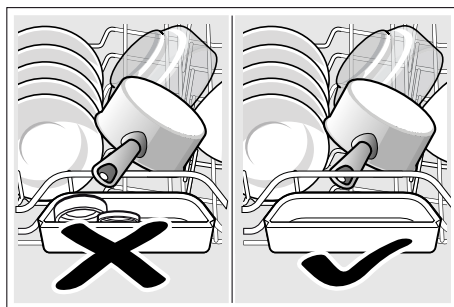

下層洗滌籃

適合放入大型的鍋具或餐盤 [31]。

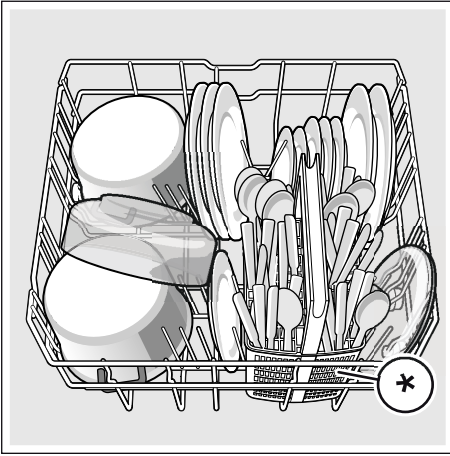

* 視乎洗碗碟機的配置而定

建議：特別髒的餐具（鍋具）應擺放在下層洗滌籃。此處由於噴水力較強，洗滌效果較好。

建議：若您想進一步了解餐具擺放的案例，請至本公司網址免費下載資料。相關網址資料請參閱這些說明手冊的背面。

刀叉筷匙籃 *

在刀叉筷匙籃 * 擺放刀叉時，尖端應朝下。

為避免受傷，請將長型、銳利的餐具及刀具放置在刀具擱架上 *。

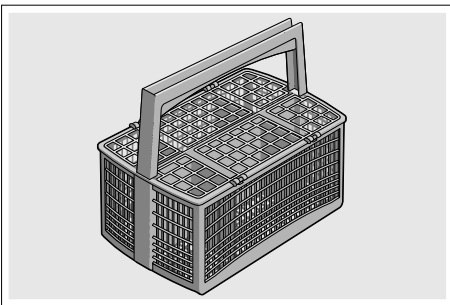

* 視洗碗碟機機型而定

刀叉筷匙抽櫃 *

將刀叉筷匙擺放到刀叉筷匙抽櫃 [21]，如圖所示。洗滌完成後，分開擺放的刀叉筷匙更容易取出。

您可移除刀叉筷匙抽櫃。

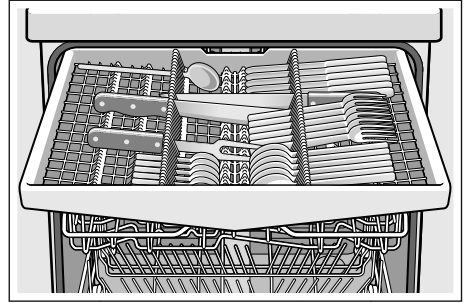

根據不同的洗碗碟機配置，您可以將側面碟架向下摺疊，為較高的餐具創造出更大的空間。您可以摺疊前方支架，為較寬把手的刀叉筷匙創造出更大的空間。

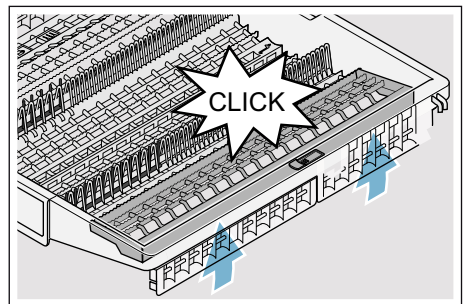
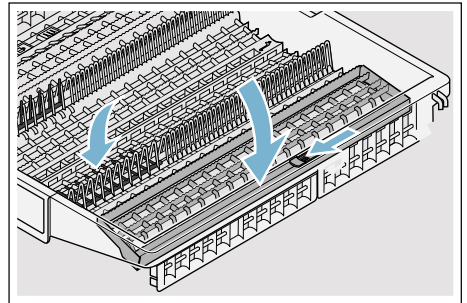

* 視乎洗碗碟機的配置而定

疊架 *

疊架下方的空間可擺放小型馬克杯和玻璃杯，也可擺放木製烹飪匙或上菜用叉匙等較大型的叉匙類餐具。若不需要疊架，可將其向上摺疊收起。

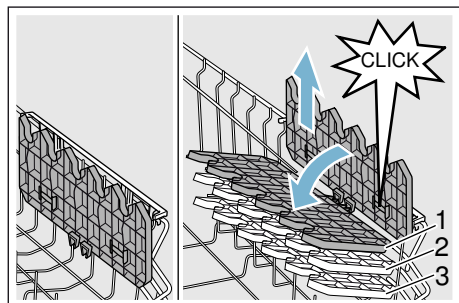

* 根據不同的洗碗碟機配置，疊架有三段高度可供調整。

請依以下方式調整疊架的高度：

1. 將疊架垂直，並向上拉。
2. 將疊架按所需的高度（1、2 或 3）稍傾斜向下移動。
3. 卡入疊架。
可聽到疊架卡入到位的聲音。

可摺式碟架 *

* 根據不同的洗碗碟機配置，碟架可向下摺疊，可以更方便地擺放鍋具、碗盤和玻璃杯。

請依以下方式摺疊可摺式碟架：

1. 將調整桿向前壓（1）。
2. 摺疊可摺式碟架（2）。

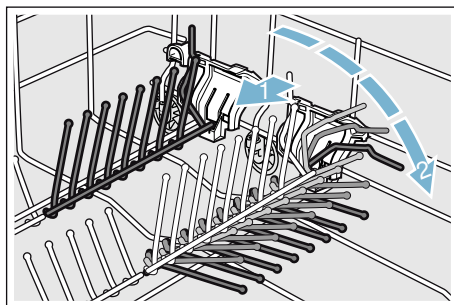

小型配件夾 *

* 根據不同的洗碗碟機配置，上層洗滌籃配備有小型配件夾。小型配件夾可固定輕小的塑膠餐具。

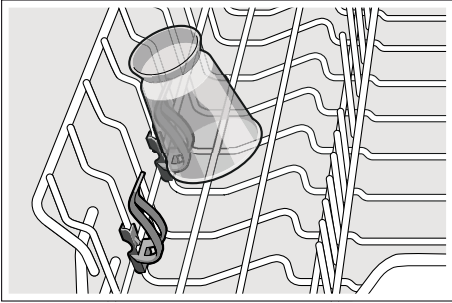

刀具擱架 *

* 根據不同的洗碗碟機配置，上層洗滌籃配有刀具擱架。您可在刀具擱架上橫放長型刀具及其他餐具。

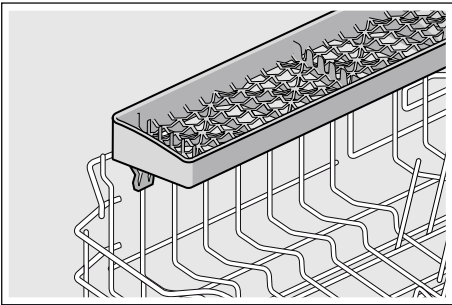

焗盤清洗噴灑器 *

* 視乎洗碗碟機的配置而定

您可使用焗盤清洗噴灑器清潔大型焗盤或焗網以及大型盤子（菜盤、義大利麵盤、餐盤）。

請依以下方式安裝焗盤清洗噴灑器：

1. 取出 上層洗滌籃 [22]。
2. 如圖所示插入並向右轉動焗盤清洗噴灑器。
焗盤清洗噴灑器已卡入。

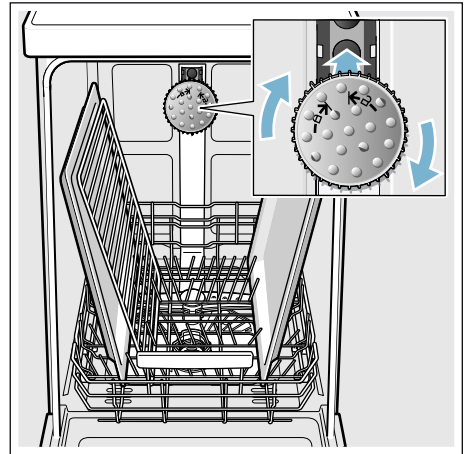

為了確保噴洗水能噴洗到所有器具，請如圖所示擺放焗盤（最多 2 個焗盤及 2 個焗網）。

提示：請確保使用洗碗碟機時，安裝上層洗滌籃 [22] 或是焗盤清洗噴灑器。

取出餐具

為避免水從上層洗滌籃滴到下層洗滌籃的餐具上，建議先取出下層洗滌籃的餐具，再取出上層洗滌籃的餐具。

建議：受熱的餐具容易因碰撞而損壞！因此，程式結束時，先讓餐具在洗碗碟機內冷卻再取出。

提示：程式結束時，洗碗碟機內部可能還看得到一些水珠，這些水珠不會影響餐具的烘乾效果。

調整洗滌籃高度 *

* 視乎洗碗碟機的配置而定

可視需求調整上層洗滌籃 [22] 的高度，為上層或下層洗滌籃創造出更大的空間。

洗碗碟機高度 81.5 厘米

配備刀叉筷匙 籃	上層洗滌籃	下層洗滌籃
第 1 段 (最大直徑)	22 厘米	31 厘米
第 2 段 (最大直徑)	24.5 厘米	27.5 厘米
第 3 段 (最大直徑)	27 厘米	25 厘米

配備刀叉筷匙 抽櫃	上層洗滌籃	下層洗滌籃
第 1 段 (最大直徑)	16 厘米	31 厘米
第 2 段 (最大直徑)	18.5 厘米	27.5 厘米
第 3 段 (最大直徑)	21 厘米	25 厘米

洗碗碟機高度 86.5 厘米

配備刀叉筷匙 籃	上層洗滌籃	下層洗滌籃
第 1 段 (最大直徑)	24 厘米	34 厘米
第 2 段 (最大直徑)	26.5 厘米	30.5 厘米
第 3 段 (最大直徑)	29 厘米	28 厘米

配備刀叉筷匙 抽櫃	上層洗滌籃	下層洗滌籃
第 1 段 (最大直徑)	18 厘米	34 厘米
第 2 段 (最大直徑)	20.5 厘米	30.5 厘米
第 3 段 (最大直徑)	23 厘米	28 厘米

如圖所示，將直徑小於 31/34* 公分的大型餐盤擺放到下層洗滌籃 [31] 內。

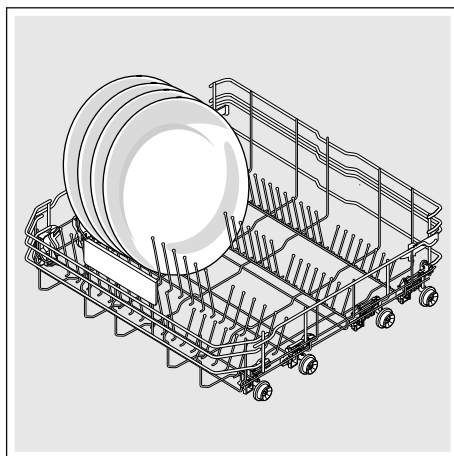

* 視乎洗碗碟機的配置而定

配備側面調整桿的上層洗滌籃

1. 拉出上層洗滌籃 [22]。
2. 握住上層洗滌籃上緣兩側。
此可避免洗滌籃突然落下。
3. 如需 **降低** 上層洗滌籃，請將洗滌籃左右兩側之調整桿向內按壓。即可降低上層洗滌籃。

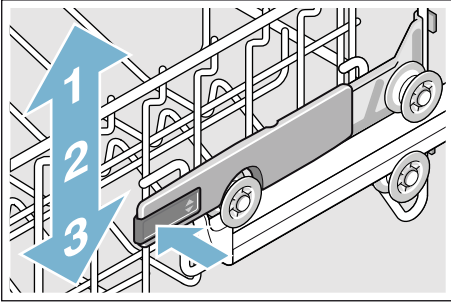

4. 如需 **升高** 上層洗滌籃，請握住上層洗滌籃上緣的兩側並將其提高。
5. 請確保兩側高度一致。
6. 推入上層洗滌籃。

配備有上下滾輪的上層洗滌籃

1. 拉出上層洗滌籃 [22]。
2. 取出上層洗滌籃。
3. 將上層洗滌籃重新安裝到上（第 3 段）或下（第 1 段）的滾輪上。

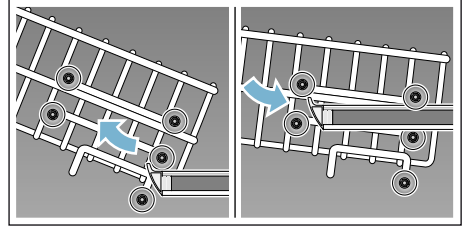

4. 推入上層洗滌籃。

洗滌劑

洗碗碟機可使用錠狀、粉狀或液狀洗滌劑，但切勿使用洗碗精。您可以依照餐具髒汙程度，單獨調整粉狀或液狀洗滌劑的用量。洗碗錠含有大量的活性成分，適用於所有的洗滌工作。目前最新的強效洗滌劑大多是使用含酵素的低鹼配方。酵素則可分解澱粉並去除蛋白質。若要去除茶、蕃茄醬等有色汙漬，通常會使用含氧的漂白劑。

提示：為了達到良好的洗滌效果，請務必遵守洗滌劑包裝上的說明！

若有任何疑問，建議您與洗滌劑生產廠商聯絡。

警告

因未遵守洗滌劑和助乾劑包裝上的安全注意事項可能造成受傷和損壞洗碗碟機的危險！

請遵循洗滌劑和助乾劑包裝上的安全注意事項和使用說明。

添加洗滌劑

1. 若洗滌劑槽 [33] 處在關閉狀態，請按下卡榫 [34] 打開洗滌劑槽。
2. 僅限將洗滌劑倒入乾燥的洗滌劑槽 [33] 內（洗碗錠應平放，勿立放）。
3. 用量：請參閱包裝上洗滌劑製造商所提供的說明。請利用洗滌劑槽的計量刻度。
一般髒汙的情況下，通常只需要 20 – 25 毫升即可。使用錠狀洗滌劑時，每次則使用一塊即可。

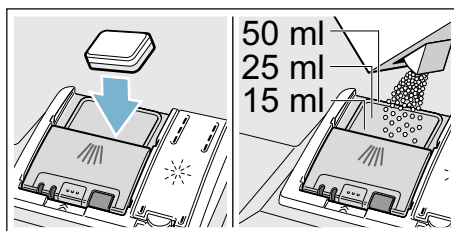

4. 關上洗滌劑槽蓋。
可聽到槽蓋卡入到位的聲音。

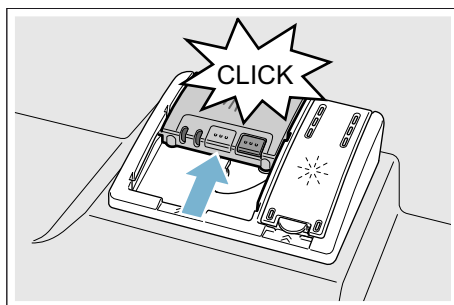

洗滌劑槽將視程式會自動在正確的時間開啟。粉狀或液狀洗滌劑將散布並溶解在洗碗碟機內；錠狀洗滌劑會落在洗碗錠接收槽中，並在此溶解。

建議：若餐具僅沾有少量的髒汙，一般可略微減少所指定的洗滌劑釋放量。您可在本公司的網站或透過客戶服務購買合適的洗滌劑及保養產品（詳細資訊請參閱背面說明）。

多效合一洗滌劑

除了傳統單效洗滌劑外，許多的產品皆有提供額外的功能。這些產品不僅含有洗滌劑，也含有助乾劑及軟化鹽（三合一），有些洗滌劑藉由添加玻璃保護劑或不鏽鋼光亮劑等成分，提供更多樣化的效能（四合一、五合一等）。多效合一洗滌劑僅適用於特定的水質硬度（通常為 21°dH）。超過該限值，則必須添加軟化鹽和助乾劑。

使用多效合一洗滌劑時，洗碗碟機會自動調整程式，以提供最佳的洗滌及烘乾效果。







提示

- 若在程式啟動後放入更多餐具，請勿將洗碗碟接收槽 [24] 當作上層洗滌籃的把手使用。洗碗碟可能已經在接收槽內，此時您可能會接觸到已部分溶解的洗碗碟。
- 請勿將小型器具放入洗碗碟接收槽 [24] 上；此舉可能會造成洗碗碟無法均勻溶解。
- 使用單效洗滌劑，並另外加入軟化鹽及助乾劑，可獲得最佳的洗滌及烘乾效果。
- 若程式時間較短，由於洗碗碟的溶解特性不同，可能無法提供完全的清潔效果，且可能有未溶解的洗滌劑殘留。使用這類短時程式時，建議採用粉狀洗滌劑。
- 採用“特強”程式（適用部分機型）時只需使用一塊洗碗碟即可。使用粉狀洗滌劑時，可將所需的洗滌劑直接放入洗碗碟機門內側的洗滌劑槽中。
- 若使用多效合一洗滌劑，即使助乾劑和／或軟化鹽添加指示亮起，程式仍會正常運作。
- 使用帶有水溶性外包裝的洗滌劑：必須雙手乾燥將洗滌劑（連同外包裝）自盒中取出，並將其連同外包裝一起放入完全乾燥的洗滌劑槽中，否則洗滌劑可能會黏在槽內。
- 若要從多效合一洗滌劑改用為單效洗滌劑，請確定水質軟化系統及助乾劑釋放量已調整至正確的設定值。
- 有機／環保洗滌劑：這些（為達環保目的）標有“有機”或“環保”的洗滌產品通常含有的有效成份較少，或者完全不含特殊成分。有時這類產品的清潔效果有限。

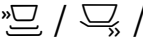
程式一覽

此表列出最可能使用的程式。有關這些對應的程式和其配置，請查看洗碗碟機的控制面板。

餐具類型	髒汙類型	程式	可供選擇的特別功能	程式順序
鍋具、平底鍋、不易損壞的餐具及刀叉	黏性強、燒焦或乾掉、含澱粉或蛋白質的殘留食物	 /  特強 70°	全部	強力程式： 預洗 洗滌 70° 中間漂洗 最終漂洗 65° 烘乾
混和餐具及刀叉	部分乾掉的常見家庭食物殘留	 /  自動 45° - 65°	全部	自動偵測裝置： 根據洗滌水髒汙程度，藉由自動偵測裝置達到最佳程式。
混和餐具及刀叉	部分乾掉的常見家庭食物殘留	 / eco 節能 50°	全部	最節能的程式： 預洗 洗滌 50° 中間漂洗 最終漂洗 35° 烘乾
混和餐具及刀叉	部分乾掉的常見家庭食物殘留	 / Silence 靜音 50°	集中除汙 半量清洗 HygienePlus 加倍烘乾 高效閃亮烘乾	降低程式噪音： 預洗 洗滌 50° 中間漂洗 最終漂洗 35° 烘乾
容易損壞的餐具、刀叉、對溫度敏感的塑膠及玻璃器皿	微黏的新鮮殘留食物	 /  玻璃倍護 40°	集中除汙 VarioSpeedPlus 半量清洗 加倍烘乾 高效閃亮烘乾	程式特別溫和： 預洗 洗滌 40° 中間漂洗 最終漂洗 50° 烘乾
混和餐具及刀叉	部分乾掉的常見家庭食物殘留	 /  快洗 65°	加倍烘乾 高效閃亮烘乾	縮短程式時間： 洗滌 65° 中間漂洗 漂洗 烘乾

餐具類型	髒汙類型	程式	可供選擇的特別功能	程式順序
混和餐具及刀叉	部分乾掉的常見家庭食物殘留	  短時間高溫 60°	全部	縮短程式時間: 洗滌 60° 中間漂洗 漂洗 烘乾
容易損壞的餐具、刀叉、對溫度敏感的塑膠及玻璃器皿	微黏的新鮮殘留食物	  快洗 45°	加倍烘乾 高效閃亮烘乾	縮短程式時間: 洗滌 45° 中間漂洗 最終漂洗 50°
全部類型餐具	冷水沖洗，中間洗滌	  預洗	無	冷水沖洗 預洗
-	-	 Easy Clean 洗碗碟機護理	無	洗碗碟機護理 70°

程式選擇

您可根據餐具類型及髒汙程度，選擇合適的程式。

提供給測試機構的說明

相關測試機構將得到比較檢驗的條件說明（例如根據 EN60436 的標準）。

這些為執行測試的條件，非測試的結果或數值。

若有任何疑問，請透過電子郵件聯絡我們：

dishwasher@test-appliances.com

與我們聯絡時，請註明產品編號

（E-No.）和製造編號（FD），您可在機門的規格銘板 [35] 上查看這兩項資訊。

特別功能

* 根據不同的洗碗碟機配置，您可以選擇不同的特別功能 。

省時 (VarioSpeedPlus) *

使用“省時”功能可依所選的程式令清洗時間縮短 20% 到 66%。為了能夠在短時間內達到理想的洗滌和烘乾效果，耗水量和耗電量將會增加。

半量清洗 *

若只有少量餐具需要清洗（例如玻璃杯、馬克杯、餐盤），可使用“半量清洗”程式。如此可省水、省電並省時。建議減少洗滌劑槽中的洗滌劑用量。

高溫倍護 (HygienePlus) *

使用此功能將提高洗滌過程的溫度且洗滌時間較長，以達到一定的殺菌效果。常常使用此功能可達到更高的衛生標準。此特別功能特別適用於砧板和嬰兒奶瓶。

集中除汗

特別適於混置餐具的洗滌。您可以把髒汙程度較高的鍋具和平底鍋擺放在下層洗滌籃，同時把一般髒汙程度的餐具擺放在上層洗滌籃洗滌。下層洗滌籃的噴水壓力將會增強，水溫會稍微提高。

加倍烘乾 *

在最終漂洗過程中水溫將提高並延長烘乾階段，提高塑膠餐具的乾燥效果。耗電量會稍微提高。

高效閃亮烘乾 *

在程式中提高水量且延長烘乾時間，可避免餐具出現水痕，同時可改善餐具烘乾效果。耗電量會稍微提高。建議使用助乾劑以達到高亮烘乾的效果（也可以同時使用多效合一洗滌劑）。

Energy Save 節能 *

用“Energy Save 節能”功能可降低耗水量與耗電量。為了達到最佳的洗滌和烘乾效果，會延長程式時間。

操作洗碗碟機

程式資料

有關程式資料（消耗值），請參閱手冊摘要。這些是一般條件下且水質硬度為 °dH 16 - 20 中的數值。不同的影響因素（例如水溫或管路壓力）可能導致不同的結果。

開啟機門



如需打開機門，請按壓洗碗碟機門中央區域，機門將自動打開。

如您啟用了兒童安全鎖，連續快壓機門上方中央區域兩次，則可打開機門。

變更設定

洗碗碟機已經預設了一些設定，方便您的使用。您可以視需求變更這些原廠設定。

請依以下方式更改設定值：

1. 打開機門。
2. 開啟電源開關 [1]。
3. 按住訊息按鈕  [3] 3 秒，直到上方顯示屏 [4] 出現下述內容：
翻頁請按 < >
設定請按 - +
退出請按設定 3 秒
4. 按住按鈕 > [16]，直到上方顯示屏 [4] 顯示所需的設定。
5. 按下設定按鈕 + [8] 進行設定。
6. 按住訊息按鈕  [3] 3 秒。
所選的設定現已儲存。

建議：若您更改多個設定，請先將所有變更依次進行。這時按住訊息按鈕  [3] 3 秒。此舉可以將所有變更的設定值儲存在本機內。

水質感應 *

* 視乎洗碗碟機的配置而定

水質感應是用於測量洗滌水濁度的光學測量裝置（光阻）。

水質感應將視乎程式而啟用。當水質感應啟動時，“乾淨”的洗滌水將會被保留至下一個清洗行程使用，可省下 3–6 公升的水量。洗滌水濁度增加時，將自動將混濁水排出並注入乾淨的水。在自動程式中，還能視髒汙程度調整溫度及運行時間。

Zeolith 烘乾

警告

觸碰風口可能造成燙傷危險 [26]!

切勿觸碰高溫風口，此風口將在運作時變得非常熱，因此請勿觸碰。此外，客戶服務對風口所造成的任何損壞將收取維修費用。

注意!

請確保進氣口 [25] 的暢通，也勿在下層碗籃後方右下角的風口 [26] 上方擺放不耐熱的餐具。

本洗碗碟機配有 Zeolith 容器。Zeolith 是一種天然礦物質，它可以儲存濕度和熱能，並在需要時再次釋放。

在清洗階段中將利用熱能來乾燥此礦物質，並用來加熱洗滌水。

在烘乾階段，此礦物質將吸收洗碗碟機中的濕氣，同時釋放出熱能。釋放出的熱能被吹入洗碗碟機用來烘乾餐具。如此可增進烘乾效果。

此功能因此可以更加節約能源。

時間顯示

程式時間會因水溫、餐具量以及髒汙程度而有所不同（依所選的程式而定）。您可以將時間顯示更改為時鐘或小時／分鐘的顯示，以便在顯示屏上以“結束時間”（例如15:20）或“剩餘時間”（例如3:25）顯示程式的剩餘運行時間。

自動偵測裝置設定

自動程式中將藉助自動偵測裝置使程式運轉過程達到最佳化。自動偵測裝置將根據髒汙程度和髒汙類型調整自動程式的強度。自動偵測裝置有 3 個等級供您調整其靈敏度。

標準： 此設定最適用於混合及髒汙程度高的餐具，並同時省電和省水。

靈敏： 此設定專為髒汙程度較低的餐具所設計，以便有效清除殘留食物。並相應地調整了耗電量與耗水量。

非常靈敏： 此設定專為髒汙程度極高的餐具所設計，例如極乾的殘留食物。建議在使用有機或環保洗滌劑時可選用此設定。並相應地調整了耗電量與耗水量。

加倍烘乾

最終漂洗時水溫將被提高，以達到更好的烘乾效果。程式所需時間可能會稍微增加。（請留意精緻餐具！）您可以開啟或關閉加倍烘乾功能。

Eco 能源消耗預測

啟動 Eco 能源消耗預測時，會在上方顯示屏 [4] 上短暫出現所選程式的平均耗水量和耗電量。

AutoPowerOff (程式結束後自動關機)

為了節約能源，程式結束一分鐘後將自動關機。您也可以更改此設定。

可使用的設定：

- **關閉：** 洗碗碟機無法自動關機。
- **一分鐘後：** 洗碗碟機將在一分鐘後關機。
- **兩個小時後：** 洗碗碟機將在兩個小時後關機。

提示： 請注意“一分鐘後”和“兩個小時後”的設定，內部照明 [20] 將被關閉。如需啟動內部照明，請按下電源開關 [1]。

EmotionLight 情境燈光 (內部照明) *

* 視乎洗碗碟機的配置而定

EmotionLight 情境燈光 [20] 是洗碗碟機的內部照明。您可以打開或關閉內部照明。

提示

- 內部照明將視 AutoPowerOff 的設定決定開啟或關閉。
- 請注意，機門打開時，處於開啟狀態的內部照明將在一個小時後自動關閉。

前置顯示屏 *

* 視乎洗碗碟機的配置而定

您可開啟或關閉前置顯示屏 [13]（額外程式資訊）。

TimeLight 投影鐘 (程式進行中的指示燈) *

* 視乎洗碗碟機的配置而定

程式進行時，指示燈（額外的程式資訊）將被投射到洗碗碟機門下的地板上。若踢腳板被拉向前或將洗碗碟機安裝在與視線齊平的地方，將會無法看見此顯示。

您可以開啟或關閉指示燈。

Infolight *

* 視乎洗碗碟機的配置而定

程式運行時，機門下的地板上會出現一個光點。在地板上的光點消失前，請勿打開機門。若洗碗碟機門未妥善關閉，則光點將閃爍*。若將洗碗碟機安裝在與視線齊平的地方且前方有其他家具時，將會無法看見光點。您可開啟或關閉 Infolight 投射燈。

變更啟動程式

您可變更“啟動程式”的設定。

訊號音音量*

* 視乎洗碗碟機的配置而定

程式結束亦會發出訊號聲提示。您可以更改此設定。

按鈕音量

當您操作洗碗碟機時，每按下一個按鈕，都會出現信號音。您可調整信號音量。若您受到按鈕音量的干擾，可將其關閉。

兒童安全鎖 *

* 視乎洗碗碟機的配置而定

本洗碗碟機配有電子兒童安全鎖。兒童安全鎖保護孩童免於洗碗碟機可能產生的危險。

您可開啟或關閉兒童安全鎖，當兒童安全鎖開啟時，洗碗碟機門將難以打開。

問候語

開機時會出現品牌。您可選擇不顯示品牌。

原廠設定

重設為原廠設定。

開機

1. 將水龍頭完全開啟。
 2. 打開機門。
 3. 開啟電源開關 1。
- 基於環保考量，節能 50° 程式是啟動洗碗碟機時的預設程式。若不按下其他程式按鈕 2，此程式將被選定保留。
4. 按下啟動按鈕 12。
 5. 關上機門。
- 程式開始進行。

提示：

基於環保考量，節能 50° 程式是啟動洗碗碟機時的預設程式。如此可節省環境資源並減少使用者的開銷。

節能 50° 程式是一種特別環保的程式。此程式符合歐盟條例 1016/2010 規定的“標準程式”，該條例主要是針對一般髒汙程度餐具的洗滌以及洗滌此類餐具時的耗電量和耗水量，規定出最有效的標準清洗程式。

預校時間

您可將程式啟動的時間延遲至最多 24 小時。根據不同的時間顯示設定，您可將程式結束以“剩餘時間”（例如 3h 25m）或“結束時間”（例如 15:20）的方式顯示。

1. 打開機門。
2. 開啟電源開關 [1]。
3. 選擇程式 [2]。
4. 按下預校時間按鈕 [9]。
5. 按住設定按鈕 + [8]，直到顯示您所需的時間。
6. 按下啟動按鈕 [12] 啟動預校時間。
7. 按住啟動按鈕 [12] 約 3 秒以刪除預校時間。
預校時間已取消。
8. 關上機門。

程式結束

* 上方顯示屏 [4] 和前置顯示屏 * [13] 顯示“完成”時，表示程式已結束。

* 若 TimeLight 投影鐘（指示燈）已開啟，程式結束時間將顯示在地板上。

* 視乎洗碗碟機的配置而定

關機

請在程式結束後不久操作下列步驟：

1. 打開機門。
2. 關閉電源開關 [1]。
3. 關上水龍頭（配備 Aqua Stop 防漏安全裝置則免去此步驟）。
4. 餐具冷卻後，即可取出。

提示：程式結束後，建議讓洗碗碟機先冷卻一段時間，再打開機門。可避免蒸氣溢出，也避免長期因蒸氣造成您廚房家具的損壞。

中斷程式

注意！

機門有可能因超壓膨脹而彈開和／或造成水從洗碗碟機中溢出！若打開機門後發現洗碗碟機已加熱或進熱水，請務必先將機門半開數分鐘再關上。

1. 打開機門。
2. 關閉電源開關 [1]。
指示燈熄滅。本機已儲存此程式。
3. 如需繼續程式，請重新開啟電源開關 [1]。
4. 關上機門。

取消程式（重設）

1. 打開機門。
2. 按住啟動按鈕 [12] 3 秒
上方顯示屏 [4] 和前置顯示屏 [13] 將顯示：“程式已取消”。
3. 關上機門。
程式運轉過程大約持續約一分鐘。上方顯示屏 [4] 將顯示：“完成”。
4. 打開機門。
5. 關閉電源開關 [1]。
6. 關上機門。

* 視乎洗碗碟機的配置而定

變更程式

按下啟動按鈕 [12] 後，將無法再變更為其他程式。若要變更程式，只能透過取消程式（重設）。



清潔與維護

請定期檢查與保養您的洗碗碟機，可避免故障發生。不僅省時，也能避免問題產生。

洗碗碟機的整體狀況

*洗碗碟機主要有清潔內部的自清模式。為了清除沉澱物，您的洗碗碟機將每隔一段時間將自動更改程式運行（例如增加清潔溫度）。運行此程式時將提高消耗值。

* 視乎洗碗碟機的配置而定

若您在洗碗碟機內部發現水垢堆積，請依以下方式清除這些水垢：

1. 請將洗滌劑倒入洗滌劑槽 [33] 內。
2. 選擇程式溫度最高的程式。
3. 空機啟動程式。



警告

含氯洗滌劑有害健康！
請勿使用含氯的洗滌劑。

提示

- 僅限使用適於洗碗碟機的洗滌劑或洗碗碟機專用的清潔劑來清潔洗碗碟機。
- 請用濕布定期擦拭機門膠邊（使用水及少量洗碗精即可），以保持機門膠邊的清潔和衛生。
- 長時間未使用本機時，應將機門稍微打開，此舉可避免產生難聞的異味。
- 請勿使用蒸汽清潔器清潔洗碗碟機。製造商對可能所造成的損壞後果不承擔任何責任。
- 請用濕布定期擦拭洗碗碟機的正面及控制面板（使用水及少量洗碗精即可）。
- 請勿使用粗糙的海綿或含磨砂的洗滌劑，否則表面可能因此刮傷。
- 針對不鏽鋼洗碗碟機：為防止出現鏽蝕，請避免使用海綿布擦拭洗碗碟機，或在初次使用海綿布前，先徹底洗滌數次。此舉可防止生鏽。

洗碗碟機護理 *

洗碗碟機護理搭配市售的洗碗碟機清潔劑適合用來清潔您的洗碗碟機。諸如油脂和石灰垢等沉澱物可能會導致洗碗碟機的故障。為避免此類故障並減少異味的產生，建議您定期清潔洗碗碟機。

* 一旦控制面板上洗碗碟機護理顯示亮起，或者前置顯示屏對此提示時，請空機運行洗碗碟機清潔程式。洗碗碟機護理運行結束後，控制面板上的顯示將熄滅。

若您的洗碗碟機沒有提醒功能，請按照洗碗碟機清潔劑的說明手冊進行操作。

提示

- 使用濕布清除機內任何大型汙漬。
- 搭配市售的洗碗碟機清潔劑空機運行該程式。
- 請使用洗碗碟機專用的清潔劑，而非洗碗碟機洗滌劑。
- 請閱讀並遵守洗滌劑和助乾劑包裝上的安全注意事項和使用說明。
- 無論洗碗碟機護理是否執行，經過三次程式後，控制面板上的顯示將自動熄滅。

* 視乎洗碗碟機的配置而定

軟化鹽和助乾劑

一旦控制面板 [6] 上的添加指示和 [5] 亮起或前置顯示屏 * [13] 對此提示時，應添加軟化鹽和 / 或助乾劑。

* 視乎洗碗碟機的配置而定

三重過濾系統

三重過濾系統 [29] 可阻擋洗滌水中的大型異物進入排水泵。

三重過濾系統是由以下部份所組成

- 粗粒濾網
- 精細濾網
- 微細濾網

1. 每次洗滌完後，檢查三重濾網是否存在殘留物。
2. 旋開三重濾網筒並取出過濾系統。

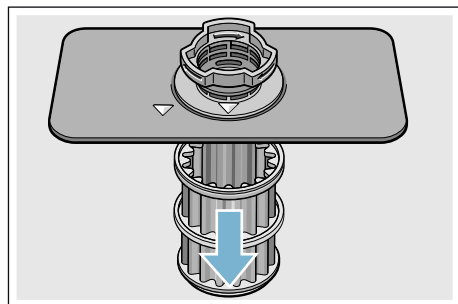
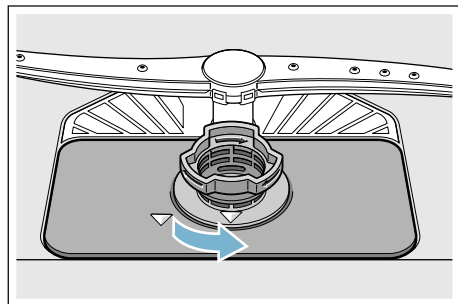

3. 清除殘留物，然後用水將三重濾網沖洗乾淨。
4. 依相反的步驟重新安裝三重過濾系統，並在關上三重過濾系統後，確認箭號標示彼此相對。

噴射臂

洗滌水中的石灰垢與髒汙可能阻塞噴射臂 [23] 和 [27] 的噴嘴和軸承。

1. 檢查噴射臂的噴嘴口有無阻塞。
2. 旋開上噴射臂 [23] (1) 並向下拉出 (2)。
3. 朝上拆卸下噴射臂 [27]。

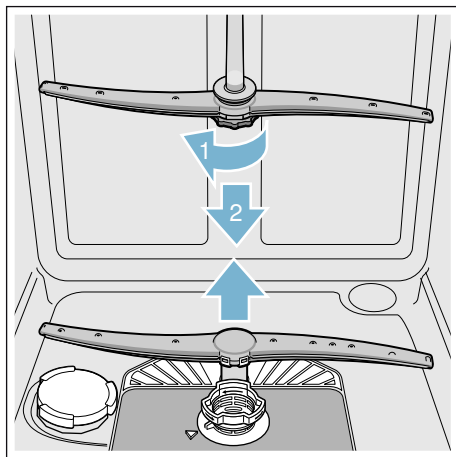

4. 用水將噴射臂沖洗乾淨。
5. 重新接上或鎖上噴射臂。

❓ 如何排除故障？

日常操作所發生的故障，使用者大多能自行排除，以確保洗碗碟機能馬上再次使用。下列一覽表將可協助您找到故障的原因，並提供實用的故障排除建議。

提示：若洗碗碟機在洗滌過程中停止運作，請先執行取消程式的功能（重設）→ "操作洗碗碟機" 頁 33。

⚠️ 警告

不正確的維修或使用非原廠零件可能造成機器損壞，並對用戶造成危險！
本機僅可由具有證照資格的專業人員進行維修或拆解。若必須更換任何零件，請確保使用的是原廠零件。

故障訊息

有些故障訊息將在上方顯示屏 [4] 和前置顯示屏 * [13] 中說明，並提供可能的解決方法（例如三重過濾系統阻塞（E22）->清理三重濾網）。

* 視乎洗碗碟機的配置而定

排水泵

若大塊殘留食物未能被三重濾網攔截，可能阻塞排水泵。從而使三重濾網無法順利將洗滌水排出，以致淹沒三重濾網。

⚠️ 警告

割傷危險！

鋒利和尖銳的物體或玻璃碎片可能堵塞排水泵。
務必小心清除異物。

請依以下方式清潔排水泵：

1. 切斷洗碗碟機電源。
2. 取出上層洗滌籃 [22] 和下層洗滌籃 [31]。
3. 移除三重濾網 [29]。
4. 舀出洗滌水（視情況使用海綿）；
5. 如圖所示，使用勺子撬開白色上蓋，握住上蓋的蓋柄並傾斜向上拉（1），將上蓋整個取下。

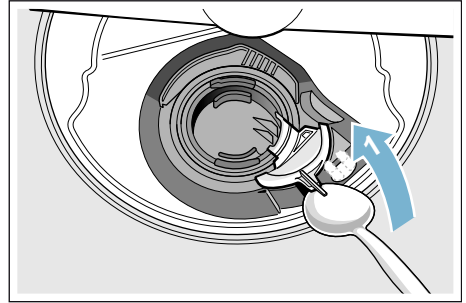

6. 檢查葉輪並取出異物；
7. 將上蓋放在原位置（2），然後向下壓即可接合（3）；

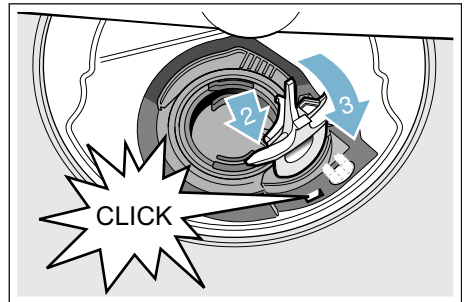

8. 裝回三重濾網；
9. 將洗滌籃重新裝上。

故障一覽表

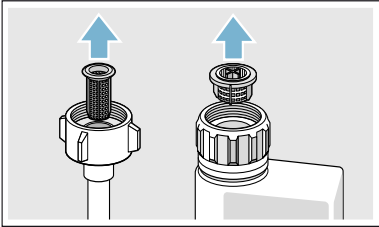
故障	原因	處理方式
故障代碼 E: 18 亮起。	進水管彎折。	連接進水管時，請勿彎折。
	未打開水龍頭。	打開水龍頭。
	進水管堵塞或水垢堆積。	打開水龍頭。 水龍頭打開時，供水流量至少應為 10 公升／分鐘。
	進水管的三重濾網堵塞。	關機並拔除電源插頭。關閉水龍頭。旋下進水管。  清潔進水管中的三重濾網，再旋回進水管。檢查密封情況。恢復供電。開機。
故障代碼 E: 07 亮起。	進氣口（在機內右側）被餐具擋住。	擺放餐具時，應注意不要擋住進氣口。
故障代碼 E: 12 亮起。	加熱元件變髒或上面沉積白色水垢。	使用洗碗碟機清潔劑或除垢劑對洗碗碟機進行清潔。使用洗碗碟機時應妥善利用水質軟化系統並檢查其設定。→ "水質軟化系統／軟化鹽" 頁 19
故障代碼 E: 14 亮起。	防漏系統已啟動。	關閉水龍頭。
故障代碼 E: 15 亮起。		請與客戶服務聯絡並告知故障代碼。
故障代碼 E: 16 亮起。	供水不停。	
故障代碼 E: 22 亮起。	三重濾網 [29] 變髒或堵塞。	清潔三重濾網。 → "三重過濾系統" 頁 38
故障代碼 E: 24 亮起。	排水管堵塞或彎折。	鋪設軟管時勿彎折，請清除任何異物。
	虹吸管接頭尚未打開。	檢查虹吸管接頭，必要時請打開。
	排水泵的上蓋鬆動。	將上蓋正確鎖定。 → "排水泵" 頁 39

* 視乎洗碗碟機的配置而定

故障	原因	處理方式
故障代碼 E:25 亮起。	排水泵堵塞或上蓋未鎖在正確的位置上。	清潔排水泵，並將上蓋鎖在正確的位置上。 → "排水泵" 頁 39
故障代碼 E:27 亮起。	電源電壓過低。	並非機器故障，請檢查電源電壓和電氣安裝的情況。
數位顯示屏上顯示不同的故障代碼。 (E:01 到 E:30)	可能發生技術故障。	請用電源開關 <input type="checkbox"/> 關機。稍後重新開機。 若再次發生此問題，關上水龍頭並拔除電源插頭。 請與客戶服務聯絡並告知故障代碼。
家用網路未加載。	WLAN 在路由器上未啟動。	檢查路由器上的無線網路連結。
WLAN 顯示閃爍。	家用網路的連結無法使用。	啟動路由器上的無線網路。
Home Connect 無法正常運行。	可能設定錯誤或技術故障。	請注意隨附的 Home Connect 文件及支援資訊。
energy manager 能源管理工具未連結至家用系統的 energy manager 能源管理工具。*	家用系統 energy manager 能源管理工具的連結無法使用。	請參閱家用系統 energy manager 能源管理工具製造商的說明手冊。
軟化鹽添加指示 <input type="checkbox"/> 6 和 / 或助乾劑添加指示 <input type="checkbox"/> 5 亮起。	助乾劑已用盡。	添加助乾劑。
	軟化鹽已用盡。	添加軟化鹽。
	感應器無法探測到鹽錠。	請改用其他軟化鹽。
軟化鹽添加指示 <input type="checkbox"/> 6 和 / 或助乾劑添加指示 <input type="checkbox"/> 5 未亮起。	添加指示被關閉。	啟用 / 停用 (請參閱“水質軟化系統 / 軟化鹽” → 頁 19 或“助乾劑” → 頁 21 章節)。
	軟化鹽 / 助乾劑仍足夠。	檢查添加指示及目前軟化鹽 / 助乾劑的存量。
洗碗碟機護理顯示亮起。*	建議進行洗碗碟機護理。	使用特殊的洗碗碟機清潔劑空機運行洗碗碟機保養程式。 無論洗碗碟機護理程式是否執行，經過三次程式後，顯示將自動熄滅。
程式結束後洗碗碟機內部積水。	三重過濾系統或三重濾網 <input type="checkbox"/> 29 底部堵塞。	請清潔三重濾網和其底部。
	程式尚未結束。	請等到程式結束或進行重設。

* 視乎洗碗碟機的配置而定

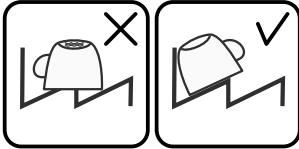
故障	原因	處理方式
餐具未乾。	未在助乾劑槽添加助乾劑或量太少。	添加助乾劑。
	選用的程式無烘乾。	選用有烘乾的程式。 → "程式一覽" 頁 30
	餐具和刀叉的凹處積水。	將餐具儘量傾斜擺放。 
	使用的多效合一洗滌劑使烘乾效果變差。	使用具有更佳烘乾效果的多效合一洗滌劑。使用助乾劑也可提升烘乾效果。
	未啟動增進烘乾效果的加倍烘乾功能。	啟動加倍烘乾。 → "操作洗碗碟機" 頁 33
	餐具過早取出或者烘乾過程尚未結束。	請等到程式結束或程式結束 30 分鐘後再取出餐具。
	使用的環保助乾劑使烘乾效果受限。	使用單效助乾劑。環保產品所達到的效果有限。
塑膠餐具未乾。	塑膠產品的特性。	塑膠的儲熱能力較差，因此烘乾效果也會比較差。
刀叉洗完後未乾。	刀叉筷匙籃中的刀叉未擺放好。	刀叉應儘量分散擺放，勿靠在一起。
	刀叉筷匙抽櫃中的刀叉未擺放好。	將刀叉正確擺放，儘量分散。
程式完成後，洗碗碟機內是濕的。	並非機器故障	基於“冷凝烘乾”的原理，洗碗碟機內有一些水珠屬於正常物理現象。空氣中的濕氣在洗碗碟機內壁上凝結，然後排出。

* 視乎洗碗碟機的配置而定

故障	原因	處理方式
餐具上留有殘留食物。	餐具的擺放過於緊密，洗滌籃裝入太多餐具。	擺放餐具時，應留有足夠的空間，確保洗滌水可噴灑到所有餐具表面。避免餐具靠在一起。
	噴射臂轉動受阻。	擺放餐具時，請勿影響到噴射臂的轉動。
	噴射臂噴嘴孔堵塞。	清潔噴射臂噴嘴。 → "清潔與維護" 頁 37
	三重濾網 [29] 變髒。	清潔三重濾網。 → "清潔與維護" 頁 37
	三重濾網 [29] 安裝錯誤和 / 或未鎖定。	請正確安裝三重濾網並鎖定。
	清洗程式不夠強力。	選用比較強力的程式。 提高自動偵測裝置的靈敏度。 → "自動偵測裝置設定" 頁 34
	因為餐具事先預洗，所以自動偵測裝置判斷採用比較柔和的程式。比較嚴重的髒汙無法完全清除。	請勿預洗餐具。只清除餐具上的大塊殘留食物。 提高自動偵測裝置的靈敏度。 → "自動偵測裝置設定" 頁 34 建議選用節能 50° 或特強程式。
	角落位置上的高細狀容器未沖洗乾淨。	請勿將高細狀容器過度傾斜擺放，也不要擺放在角落。
	上層洗滌籃 [22] 左右兩側高度不一致。	請使用兩側調整桿將上層洗滌籃高度調至相同。
洗滌劑殘留。	餐具擋住洗滌劑槽蓋 [33]，因此槽蓋無法完全打開。	請勿在洗碗錠接收槽 [24] 中擺放任何餐具。這些餐具可能堵塞洗滌劑槽蓋並使其無法完全打開。 → "上層洗滌籃" 頁 22 請勿在洗碗錠接收槽中擺放任何餐具或芳香劑。
	洗滌劑槽蓋 [33] 被洗碗錠阻擋。	洗碗錠應平放，勿立放。
	在快洗或短時程式使用洗碗錠。洗碗錠無法在所選的快洗程式中溶解。	洗碗錠在快洗程式中因時間較短無法完全溶解。 改用粉狀洗滌劑或者選用較強力的程式。
	洗滌效果和溶解特性會因洗滌劑存放時間長短而受影響或者洗滌劑已嚴重黏結成塊。	改用其他洗滌劑。

* 視乎洗碗碟機的配置而定

zh-hk 如何排除故障？

故障	原因	處理方式
塑膠部件出現水漬。	基於物理原理，在塑膠表面上產生水珠是不可避免的。烘乾後仍看得到水漬。	選用較為強力的程式（較頻繁換水的程式）。 擺放餐具時應斜放。 使用助乾劑。 必要時提高水質軟化系統的設定。
槽內或機門上發現可洗的水溶性沉澱物。	洗滌劑成分沉澱。這樣的沉澱物通常無法用化學劑（例如洗碗碟機清潔劑等）清除。	請改用其他洗滌劑。 對洗碗碟機進行機械式清潔。
	若槽底出現“白色沉澱物”，則表示水質軟化系統設定不當。	提高水質軟化系統的設定，必要時改用其他洗滌劑。
	軟化鹽槽蓋 [28] 未關上。	將軟化鹽槽蓋正確關上。
	僅發生在玻璃杯上：玻璃製品上形成的玻璃腐蝕物，僅能擦拭掉表面。	請參閱“玻璃杯和餐具損壞”章節。→ “玻璃杯和餐具損壞”頁 22
餐具、槽內或機門上形成難以清除的白色沉澱物。	洗滌劑成分沉澱。這樣的沉澱物通常無法用化學劑（例如洗碗碟機清潔劑等）清除。	請改用其他洗滌劑。 對洗碗碟機進行機械式清潔。
	水質硬度範圍設定不當或水質硬度大於 8.9 mmol/l。	請按說明手冊設定水質軟化系統或添加軟化鹽。
	三合一洗滌劑或有機／環保洗滌劑的效果不足。	請根據說明手冊設定水質軟化系統或分開使用洗滌劑（單效洗滌劑、軟化鹽、助乾劑）。
	洗滌劑釋放量太少。	請增加洗滌劑釋放量或改用其他洗滌劑。
	選用的程式不夠強力。	選用比較強力的程式。
餐具上留有茶漬或唇印。	洗滌溫度過低。	選用洗滌溫度較高的程式。
	洗滌劑釋放量太少或不合適。	添加合適的洗滌劑和正確的釋放量。
	因為餐具事先預洗，所以自動偵測裝置判斷採用比較柔和的程式。比較嚴重的髒汙無法完全清除。	請勿預洗餐具。只清除餐具上的大塊殘留食物。 提高自動偵測裝置的靈敏度。 → “自動偵測裝置設定”頁 34 建議選用節能 50° 程式

* 視乎洗碗碟機的配置而定

故障	原因	處理方式
洗碗碟機內部或不銹鋼餐具上產生有色的（藍色、黃色、褐色）、難以清除的沉澱物。	這樣的沉澱物來自蔬菜（例如白菜、芹菜、馬鈴薯、麵條等）或自來水（例如錳）等成份。	可用洗碗碟機清潔劑或透過機械式清潔清除部份沉澱物。這樣的沉澱物對身體健康無害。
	銀製或鋁製餐具的金屬部份會形成沉澱物。	可用洗碗碟機清潔劑或透過機械式清潔清除部份沉澱物。
洗碗碟機內部（尤其在底部）形成有色的（黃色、橘色、褐色）易於清除的沉澱物	來自殘留食物的成份和自來水（石灰質）的“皂狀”沉澱物	檢查水質軟化系統的功能並加入軟化鹽，或使用多效合一洗滌劑（洗碗錠）時啟動水質軟化系統。 → “水質軟化系統／軟化鹽” 頁 19
洗碗碟機內部的塑膠部件變色。	洗碗碟機內部的塑膠部件在洗碗碟機使用年限內可能變色。	變色是正常的，不會影響洗碗碟機的功能。
塑膠部件變色。	洗滌溫度過低。	選用洗滌溫度較高的程式。
	因為餐具事先預洗，所以自動偵測裝置判斷採用比較柔和的程式。比較嚴重的髒汙無法完全清除。	請勿預洗餐具。只清除餐具上的大塊殘留食物。 提高自動偵測裝置的靈敏度。 → “自動偵測裝置設定” 頁 34 建議選用節能 50° 程式
玻璃杯、金屬色的玻璃杯以及刀叉出現可清除的彩虹斑痕。	助乾劑釋放量過多。	將助乾劑釋放量調低。
	未添加助乾劑或釋放量設定過低。	添加助乾劑並檢查釋放量（建議等級 4 到 5）。
	最終漂洗時有洗滌劑殘留。餐具阻擋洗滌劑槽蓋（槽蓋無法完全打開）。	勿讓餐具阻擋洗滌劑槽蓋。 請勿在洗碗錠接收槽中擺放任何餐具或芳香劑。
	因為餐具事先預洗，所以自動偵測裝置判斷採用比較柔和的程式。比較嚴重的髒汙無法完全清除。	請勿預洗餐具。只清除餐具上的大塊殘留食物。 提高自動偵測裝置的靈敏度。 → “自動偵測裝置設定” 頁 34 建議選用節能 50° 程式
玻璃杯變得混濁／霧化。	玻璃杯不適用洗碗碟機洗滌，	請使用適合洗碗碟機洗滌的玻璃杯。 儘量避免玻璃杯長時間（程式結束後放置時間）留在有蒸氣的洗碗碟機中。 請選用溫度較低的程式。 請按當地水質硬度設定水質軟化系統（必要時調低一個等級）。 請使用含有玻璃製品保護成份的洗滌劑。

* 視乎洗碗碟機的配置而定

zh-hk 如何排除故障？

故障	原因	處理方式
刀叉出現鏽斑。	刀叉抗鏽性不足。刀刃往往會出現此問題。	使用抗鏽性刀叉。
	與生鏽的器具（鍋把、受損碗籃等）一起洗滌，刀叉可能隨著生鏽。	請勿洗滌會生鏽的器具。
	因軟化鹽槽未鎖緊或添加時有溢出情形，造成洗滌水中的鹽含量過高。	請鎖緊軟化鹽槽或清除溢出的軟化鹽。
洗碗碟機未開啟或未運行。	故障。	切斷洗碗碟機電源；拔除電源插頭或關閉保險絲。至少等候 5 秒，再連接洗碗碟機電源。
	安裝軟體更新。*	請等到安裝完成。
洗碗碟機無法啟動。	電源保險絲已跳閘。	檢查電源保險絲。
	洗碗碟機電源線插頭未插妥。	確保洗碗碟機背面的電源線和插頭完全插妥。檢查插座功能是否正常。
	洗碗碟機門未關妥。	關上機門。
程式自動啟動。	未等到程式結束。	執行重設。 （“取消程式”）。
無法打開機門。	機門未正確設定。	請按說明手冊正確設定機門。
	兒童安全鎖已啟用。	連續快壓機門上方中央區域兩次。
	斷開機器的主電源。	檢查主電源插頭和保險絲。 將隨附的緊急釋放裝置安裝到家具面板上方的左右兩側，並輕拉緊急釋放裝置打開機門。
		
機門和機門膠邊變髒。	用濕布和少量洗碗精清潔機門和機門膠邊。	
自動開啟機門系統不在原位。	關門後應等待一秒，直到機門可以重新打開。	
機門未關妥。	自動開啟機門系統不在原位。	開門後應等待一秒，直到機門可以重新關上。

* 視乎洗碗碟機的配置而定

故障	原因	處理方式
洗滌劑槽蓋無法關上。	黏結的洗滌劑殘留阻擋洗滌劑槽或槽蓋邊。	清除殘留洗滌劑。
洗滌劑槽 [33] 或洗碗錠接收槽 [24] 中有殘留洗滌劑。	餐具阻擋噴射臂，因此洗滌劑無法被沖走。	確保噴射臂轉動順暢。
	添加洗滌劑時，洗滌劑槽未乾。	洗滌劑僅限倒入乾燥的洗滌劑槽內。
程式進行時，洗碗碟機停機或程式被中斷。	機門未關妥。	關上機門。
	請勿在洗碗錠接收槽中擺放任何餐具或芳香劑。上層洗滌籃壓到機門，阻擋機門正常關上。	檢查洗碗碟機背板是否被插座或未拆卸的軟管固定器壓住。
	供電和／或供水中斷。	恢復供電和／或供水。
進水閥發出撞擊聲。	因家中安裝系統所造成，並非機器故障。不會影響洗碗碟機的正常運作。	無任何改善方式。
洗滌時發生碰撞或嘎嘎聲。	噴射臂碰撞到餐具，餐具未正確擺放好。	擺放餐具時，應注意噴射臂不要碰到餐具。
	擺放少量餐具時，水會直接噴到洗碗碟機內壁。	擺放多一些餐具或將餐具更均勻地擺放在洗碗碟機中。
	程式進行時，較輕的餐具會移動。	擺放重量較輕的餐具時，應將這類餐具妥善固定。
產生異常的泡沫。	助乾劑槽中有洗碗精。	應立即將助乾劑添加至助乾劑槽內。
	助乾劑溢出。	請用布清除助乾劑。

* 視乎洗碗碟機的配置而定

客戶服務

若上述排除故障一覽表無法解決您的問題，請聯絡客戶服務。我們一定會找出適合的解決方案，同時避免維修人員進行不必要的拜訪。您可在本手冊的背面或隨附的客服清單內取得聯絡資訊。撥打客戶服務專線時，請告知洗碗碟機的產品編號（E-Nr. = 1）及製造編號（FD = 2），這些資訊位於洗碗碟機門的規格銘板  上。

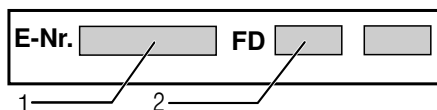

請信賴製造商的專業知識。如需協助，歡迎與我們聯絡。讓受過完整訓練的技術人員為您的家電提供維修服務以及適用的原廠零配件。

請注意，客戶服務人員絕不會向您詢問 Home Connect 密碼。

安裝和連接

洗碗碟機必須正確連接，否則無法正常運作。進水、排水及電氣負載皆必須符合以下說明或安裝手冊規定的規範。

請依以下正確的順序安裝洗碗碟機：

1. 收到洗碗碟機時，先進行檢查
2. 安裝
3. 排水連接
4. 進水連接
5. 電源連接

產品清單

若發現洗碗碟機有任何問題，請與購買本機的經銷商或客戶服務聯絡。

- 洗碗碟機
- 說明手冊
- 安裝手冊
- 快速參考指南*
- 保修書*
- 安裝配件
- 蒸氣保護板*
- 橡膠擋板*
- 電源線

* 視乎洗碗碟機的配置而定

安全說明

請遵循 → "安裝" 頁 6 中的安全說明。

運送

您的洗碗碟機在出廠前已接受過徹底的功能檢測。因此洗碗碟機上可能留下一些水漬，在您第一次洗碗時，這些水漬將被清洗掉。

技術規格

- **重量:**
最多 60 公斤
- **電壓:**
220–240 伏, 50 或 60 赫茲
- **電力負載:**
2000 - 2400 瓦。
- **保險絲:**
10/16 A (UK 13 A)。
- **功率輸入:**
關機狀態: (Po) .50 瓦。
未關機狀態: (Pi) .50 瓦。
連網待機
模式: 2.00 瓦。
未關機狀態: (Ti) 0 分鐘。
連網待機模式: 2 分鐘。
*根據條例 (歐盟) 編號 1016/2010、
1059/2010、1275/2008 和 801/2013
之規定。
特別功能及設定皆會使功率輸入增加。
- **水壓:**
最低: .05 MPa (.5 巴), 最高:
1 MPa (10 巴)。
水壓高時:
必須先連接減壓閥。
- **進水量:**
最少 10 公升/分鐘
- **水溫:**
冷水進水。
熱水進水:
最高溫度為 60 °C。
- **可擺放的餐具量:**
12 - 15 套餐具 (視乎洗碗碟機的配置而定)。

安裝

所需的安裝尺寸請參閱安裝手冊之說明。請利用高度調整腳架將洗碗碟機放平，確保洗碗碟機穩固地安裝在地面上。

- 若以獨立方式安裝嵌入式洗碗碟機，則必須加以固定避免傾倒，例如以螺絲固定在牆邊或者以螺絲旋接兩側櫥櫃安裝於相連的流理檯下方。
- 本洗碗碟機也可安裝在木製與塑膠牆壁之間。

排水連接

1. 所需的作業順序請參閱安裝手冊之說明，必要時可將虹吸管連接排水接管。
2. 使用隨附的零件，將排水管接至虹吸管的排水接管。
確定排水管無彎折或擠壓，且蓋板沒有擋住排水管，以免廢水無法排出!

進水連接

1. 請按說明手冊之規定，使用隨附的零件將進水管接至水龍頭。
確保進水管無彎折、擠壓或糾結。
2. 更換洗碗碟機時，務必換用新的進水管。

水壓:
最低: .05 MPa (.5 巴), 最高: 1 MPa (10 巴)。

水壓高時:
必須先連接減壓閥。

進水量:
最少 10 公升/分鐘







水溫:
冷水進水。
熱水進水:
最高溫度為 60 °C。

熱水連接 *



* 視乎洗碗碟機的配置而定

本洗碗碟機可連接冷水或最高水溫為 60°C 的熱水。若有綠能來源和適當的安裝系統（例如帶有循環管線的太陽能熱水系統）可以提供熱水時，我們建議洗碗碟機可接通熱水。如此可以節省能源和時間。使用“熱水設定”可以使洗碗碟機達到最佳的熱水運作模式。我們建議水溫（進水溫度）至少為 40 °C，最高不要超過 60 °C。若熱水來自電熱水器，則不建議連接熱水。

請按下列方式更改設定值：

1. 打開機門。
2. 開啟電源開關  **1**。
3. 按住訊息按鈕  **3** 3 秒，直到上方顯示屏  **4** 出現下述內容：
翻頁請按 < >
設定請按 - +
退出請按設定 3 秒
4. 按住按鈕 >  **16**，直到上方顯示屏  **4** 顯示所需的設定。
5. 按下設定按鈕 +  **8** 進行設定。
6. 按住訊息按鈕  **3** 3 秒。
所選的設定現已儲存。

電源連接

- 洗碗碟機僅能連接 220 - 240 伏和 50 或 60 赫茲交流電插座，且插座必須正確安裝保護接地線。有關所需的保險絲，請參閱規格銘板  **35** 上的標示。
- 插座必須靠近本機，安裝完成後，確保能輕易的插拔電源插頭。
- 本機安裝完成後，若無法隨手插入或拔除插頭，應符合一般安全規定的要求，安裝全相的電路切斷開關，該開關的觸頭間隙需至少為 3 公厘。
- 僅限由合格的技術人員更改配電。
- 電源延長線僅能向客戶服務購買。
- 使用漏電斷路器時，僅限使用含有標記  的型號。僅有此延長線方可保證符合目前的有效規定。
- 本機配備有水損保護系統。請注意，除非有連接電源，否則此系統將不會啟用。

拆除

請遵守以下操作步驟。

1. 切斷洗碗碟機的電源。
2. 關閉水龍頭。
3. 拆下排水和進水管。
4. 鬆開並拆下與其他櫥櫃相連的固定螺絲。
5. 拆下踢腳板（若安裝）。
6. 拉出洗碗碟機，小心拉出後方的水管。

搬運

清空洗碗碟機並固定鬆動的部件。

請按以下步驟清空洗碗碟機內的殘留水：

1. 打開水龍頭。
2. 打開機門。
3. 開啟電源開關 1。
4. 選擇程式溫度最高的程式。
預計所需的程式時間將顯示在上方顯示屏 4 上。
5. 按下啟動按鈕 12。
6. 關上機門。
程式開始進行。
7. 約 4 分鐘後打開機門。
8. 按下啟動按鈕 12，直到“程式已中止”
／“一分鐘後準備就緒”。顯示在上方顯示屏 4 上。
9. 關上機門。
10. 約一分鐘後打開機門。
上方顯示屏 4 顯示“完成”。
11. 關閉電源開關 1。
12. 關閉水龍頭，鬆開並拆卸進水管，讓
裡面的殘留水完全流出。

提示：搬運時，洗碗碟機必須保持直立。
此舉可避免殘留水流入機器控制系統內，
並造成程式運轉過程的故障。

防凍保護

洗碗碟機可能因長時間閒置於較冷的地區
(例如避暑度假小屋) 受霜害而凍傷。若
長時間不使用，請將其完全清空 (請參閱
“搬運洗碗碟機”章節)。

可隨時更改。

AquaStop 防漏安全裝置保固

(不適用於無 AquaStop 防漏安全裝置的洗碗碟機)

除依買賣合約對賣方索取保固賠償
以及 本公司提供的洗碗碟機保固之外，
本公司的損壞賠償 僅限以下情況：

1. 若本公司的 AquaStop 防漏安全裝置有瑕疵並
因此而遭受水損，我們將會賠償私人用戶的損失。
為確保能獲得水損保護，
洗碗碟機必須接上電源。
2. 此責任保固在洗碗碟機的使用年限內皆有效。
3. 保固賠償的必要條件是，洗碗碟機必須正確安裝，
並按照本公司的說明連接 AquaStop 防漏安全裝置。
此亦包括正確安裝 AquaStop 防漏安全裝置的延長線
(原廠配件)。本公司的保固不包含有瑕疵的
饋線或水龍頭上 AquaStop 防漏安全裝置的連接管線。
4. 若您的洗碗碟機配備有 AquaStop 防漏安全裝置，洗碗碟機在運作時
無需監控，洗滌完成後也無需關閉水龍頭。
只有在您外出度假 長達數週時才需要關閉水龍頭。

請在隨附的客服清單中查看所有國家的聯絡資訊。

<https://www.bosch-home.com.hk>

Robert Bosch Hausgeräte GmbH (博西家用電器股份有限公司)
Carl-Wery-Straße 34
81739 München
Germany (德國)
www.bosch-home.com



9001387361
(9806) 642 TW