



簡單而方便：
您的洗碗碟機所需的一切...
首次使用前，
請先閱讀使用手冊！

1

調整水質軟化系統*

請向水務署查詢水質硬度並輸入...

| 水質硬度值 °dH | 硬度範圍 | mmol/l | 原廠設定 |
|-----------|------|---------|-------|
| 0-6 | 軟 | 0-1.1 | 0-6 |
| 7-8 | 軟 | 1.2-1.4 | 7-8 |
| 9-10 | 中 | 1.5-1.8 | 9-10 |
| 11-12 | 中 | 1.9-2.1 | 11-12 |
| 13-16 | 中 | 2.2-2.9 | 13-16 |
| 17-21 | 硬 | 3.0-3.7 | 17-21 |
| 22-30 | 硬 | 3.8-5.4 | 22-30 |
| 31-50 | 硬 | 5.5-8.9 | 31-50 |

*僅在第一次洗滌前或者水質硬度已經更改的情況下

快速排序...

調整方式

- 開啟電源開關
- 按住資訊鍵 3 秒，直到上方顯示屏出現下述內容：
瀏覽請按 <>
設定請按 - +
退出請按設定 3 秒
- 按住按鍵 >，直到上方顯示屏顯示所需的設定。
- 按下設定鍵 - + 進行設定。
- 按住資訊鍵 3 秒。
- 所選的設定現已儲存。

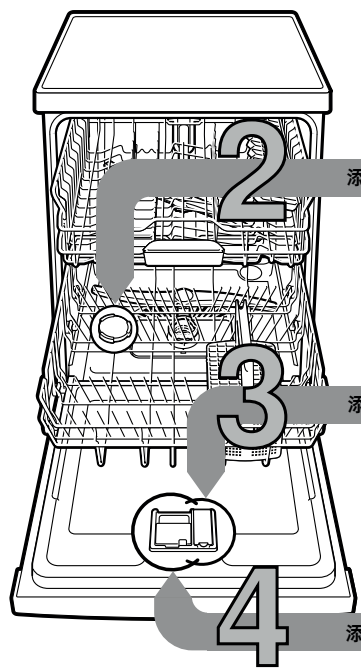

添加軟化鹽

溶解水垢 (設定為 0 時不需要!) ...

達到最佳的洗滌效果

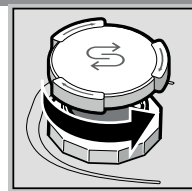

打開蓋子。

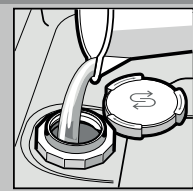

只有在第一次洗滌前將水添加至軟化鹽槽。

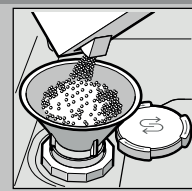

添加軟化鹽 (切勿使用洗滌劑!)。

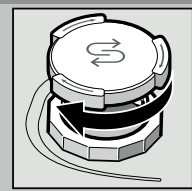

關上蓋子。立即清洗。

添加助乾劑

達到光亮潔淨的效果...

達到最佳烘乾的效果

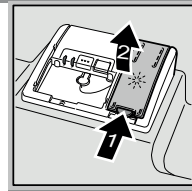

按下列標記 1，抬起蓋子 2。

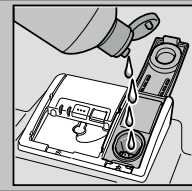

添加助乾劑。

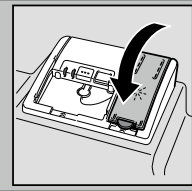

關上蓋子。發出咔嚓聲!

添加洗滌劑

重度髒污，洗滌劑過多...

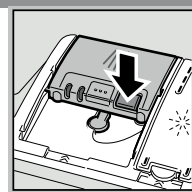

必要時打開蓋子 (按下按鈕)。

注意：多效合一產品不適合所有程式，請遵照製造商的指示說明。

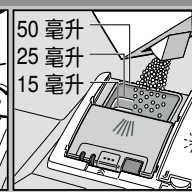
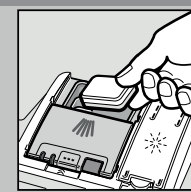

洗滌劑僅限倒入乾燥的洗滌劑槽內。

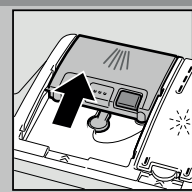

滑動蓋子向下壓關上。發出撲通聲!

5

開啟本機

6

選擇程式

快速、經濟或密集清洗...

程式一覽

此表列出所有最有可能使用的程式。您可以在控制面板上查看這些對應的洗碗碟機程式。程式細節所給出的數值符合歐洲標準 EN 50242 實驗室測量。消耗值取決於所選的程式和特別功能。若本機的助乾劑不足或功能被關閉，則程式的持續時間將會有所不同。

- * 半量清洗
- ** 適合夜間運行的程式：運行時間延長，但非常安靜。

| | 特強 70° | 自動 45°/65° | 節能 50° | 靜音 ** 50° | 玻璃倍護 40° | 快洗 65° | 短時間高溫 60° | 快洗 45° | 預洗 | 洗碗碟機護理程序 |
|---------------|-----------|------------|-----------|-----------|-----------|--------|-----------|--------|------|-----------|
| 持續時間 (小時: 分鐘) | 2:15-2:20 | 1:30-2:30 | 3:15 | 3:55 | 1:30-1:40 | 1:00 | 1:29 | 0:29 * | 0:15 | 1:30 |
| 耗電量 (千瓦) | 1,25-1,30 | 0,80-1,30 | 0,80-0,83 | 0,80 | 0,85-0,90 | 1,40 | 1,20 | 0,80 | 0,05 | 0,90-1,06 |
| 耗水量 (升) | 12-15 | 7-18 | 9,5 | 10 | 11-14 | 11 | 12 | 10 | 4 | 9,5-12,5 |

| | | | | | | | | | | |
|----------|-----------|-----------|-----------|------|-----------|------|------|------|------|-----------|
| 耗電量 (千瓦) | 1,25-1,30 | 0,80-1,30 | 0,80-0,83 | 0,80 | 0,85-0,90 | 1,40 | 1,20 | 0,80 | 0,05 | 0,90-1,06 |
| 耗水量 (升) | 12-15 | 7-18 | 9,5 | 10 | 11-14 | 11 | 12 | 10 | 4 | 9,5-12,5 |

有關可能的特別功能說明，請查看您的使用手冊。



開啟本機 開始 ...

7

關閉本機 一切正常 ...

8

維護和保養

檢查...三重濾網，必要時請清潔。

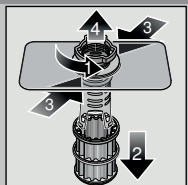

轉動三重濾網筒，取下三重過濾系統...

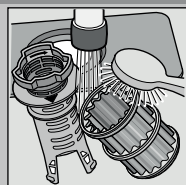

請在水龍頭下清洗...

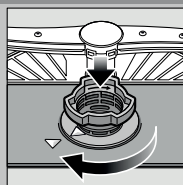

插入...

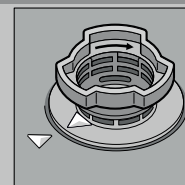

擰上三重過濾系統，注意標記！

清潔排水泵

- 拔出電源插頭。
- 取出三重濾網並舀出水。
- 撬開泵蓋 (A)。
- 檢查葉輪周圍，是否有異物。
- 向下壓蓋上泵蓋 (B)。
- 插入三重濾網。

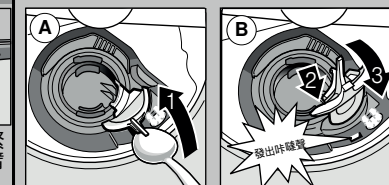

更多資訊請參見使用手冊。

噴射臂... 去除堵塞物/沉積物。

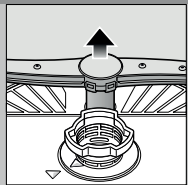

朝上拆卸下噴射臂...

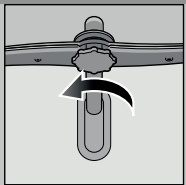

擰開上噴射臂...

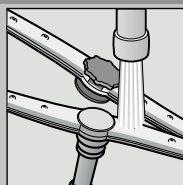

在水龍頭下清洗噴嘴 (必要時可以使用牙籤)...

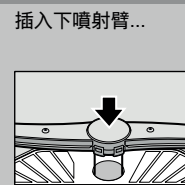

插入下噴射臂...

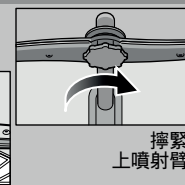

擰緊上噴射臂

日常操作發生的故障，使用者大多能自行解決...

...如此確保洗碗機能馬上再次使用！

| 故障 | 可能原因 | 處理方式 |
|------------------|------------|--|
| 故障顯示“E:18”/“”亮起* | 進水管堵塞或水垢堆積 | <ul style="list-style-type: none"> ▶ 打開進水管。 ▶ 1. 旋下進水管。 ▶ 2. 清潔進水管的三重濾網。 ▶ 3. 水龍頭打開時，供水量至少應為 10 公升/分鐘。若供水量較少，請更換進水管。 |
| | | <ul style="list-style-type: none"> ▶ 連接進水管時，請勿彎折。 |
| 故障顯示“E:22” | 三重濾網變髒或堵塞。 | <ul style="list-style-type: none"> ▶ 清潔三重濾網 (見上文)。 |
| 故障顯示“E:24”和“”亮起* | 排水管堵塞或彎折 | <ul style="list-style-type: none"> ▶ 連接排水管時，請勿彎折。 |
| | 泵蓋未蓋在排水泵上 | <ul style="list-style-type: none"> ▶ 蓋上泵蓋 (見上文)。 |
| 故障顯示“E:25”和“”亮起* | 排水泵堵塞 | <ul style="list-style-type: none"> ▶ 清潔排水泵 (見上文) |
| 其他故障顯示“E:XX”亮起 | 機器可能發生技術故障 | <ul style="list-style-type: none"> ▶ 請致電工廠客戶服務 (告知故障顯示)。 ▶ 斷開機器電源。 |
| 機內有殘留水分 | 程式尚未結束 | <ul style="list-style-type: none"> ▶ 開啟並關閉本機或取消程式 (參閱取消程式章節)。 |

| | | |
|--------|--------------------------------|--|
| 刀叉出現鏽斑 | 刀叉抗鏽性不足刀刃往往會出現此問題 與生鏽器具一同洗滌 | <ul style="list-style-type: none"> ▶ 使用可機洗的刀叉。 ▶ 請勿將生鏽的器具放入本機洗滌。 |
|--------|--------------------------------|--|

| 故障 | 可能原因 | 處理方式 |
|----------------------------|---|---|
| 餐具未乾 | 餐具擺放過於密集或交疊在一起 | <ul style="list-style-type: none"> ▶ 分開擺放餐具，避免靠在一起。 |
| 餐具上留有茶漬或唇印 | <ul style="list-style-type: none"> 洗滌劑過少 選擇了不適合的程式 噴射臂噴嘴孔阻塞 三重濾網變髒，未牢固鎖定 噴射臂堵塞 | <ul style="list-style-type: none"> ▶ 請遵照製造商的說明 (洗滌劑)。 ▶ 選擇更強勁的程式。 ▶ 清潔噴射臂 (見上文)。 ▶ 清潔三重濾網 (見上文)。 ▶ 擺放餐具時，請勿影響噴射臂的轉動。 |
| | 水漬和彩虹斑痕 | <ul style="list-style-type: none"> ▶ 助乾劑過高/不足 ▶ 彩虹斑痕：減少助乾劑用量。 ▶ 水漬或水垢：增加助乾劑用量。 |
| 餐具未乾 | 助乾劑 | <ul style="list-style-type: none"> ▶ 增加用量。 ▶ 改用其他產品。 ▶ 使用助乾劑。 |
| 餐具上的乳白色沉積物 (可以去除) | <ul style="list-style-type: none"> 使用的多效合一洗滌劑使烘乾效果變差。 設定洗碗碟機 水質軟化系統設定不當 軟化鹽已用盡 | <ul style="list-style-type: none"> ▶ 啟動加倍烘乾 (視乎機型而定)。 ▶ 正確設定水質軟化系統 ▶ 添加軟化鹽。 |
| 乳白色沉積物，玻璃變得半透明/失去光澤 (無法去除) | 玻璃不適合機洗 | <ul style="list-style-type: none"> ▶ 使用可機洗的玻璃。 ▶ 使用適合洗滌玻璃的洗滌劑。 |
| 塑膠部件/餐具變色 | <ul style="list-style-type: none"> 洗滌劑過少 食物色素 (番茄醬) 引起的變色 | <ul style="list-style-type: none"> ▶ 請遵照製造商的說明 (洗滌劑)。 ▶ 變色無害；在洗碗碟機的後續清洗週期會導致其褪色。 |

*視乎機型而定

取消程式...

按住啟動鍵 3 秒 (重設)。



顯示屏顯示：程式已取消。



程式運轉過程大約持續約一分鐘。
上方顯示屏將顯示：完成。
關閉電源開關。

餐具的正確擺放...

可機洗的餐具 (不沾有灰塵、蠟、潤滑脂、油墨或不干膠標籤；根據使用手冊清除殘留的大量果醬、奶製品和食物) 並檢查噴射臂是否可以自由轉動。