



Register your new Bosch now:
www.bosch-home.com/welcome



**Asciugatrice
WTR85V17IT**



BOSCH

it Istruzioni per l'uso e l'installazione

La vostra nuova asciugatrice

Avete scelto un'asciugatrice di marca Bosch.

Concedetevi qualche minuto di tempo per la lettura dei testi e scoprirete i vantaggi della vostra asciugatrice.

Per soddisfare gli elevati requisiti di qualità della marca Bosch, tutte le asciugatrici vengono sottoposte a un severo controllo prima di lasciare la fabbrica, finalizzato ad accertarne il corretto funzionamento e ad assicurarsi che siano prive di difetti.

Per ulteriori informazioni sui nostri prodotti, accessori e ricambi o per ricevere assistenza tecnica è possibile consultare il nostro sito Internet www.bosch-home.com o rivolgersi ai nostri centri di assistenza clienti.

Il manuale di utilizzo e installazione fa riferimento a vari modelli differenti, le differenze vengono indicate nei singoli passaggi delle funzioni.



Azionare l'asciugatrice soltanto dopo aver letto queste istruzioni per l'uso e l'installazione!

Interpretazioni di simboli / parole chiave

Pericolo!

La combinazione del simbolo e della parola precedente indica una situazione potenzialmente pericolosa. Il mancato rispetto delle indicazioni può provocare lesioni o portare alla morte.

Attenzione!

Indica una situazione potenzialmente pericolosa. Il mancato rispetto delle indicazioni può provocare danni a cose e/o all'ambiente.

Indicazione / consiglio

Indicazioni per un impiego ottimale dell'apparecchio / informazioni utili.

1. 2. 3. / a) b) c)

Le procedure da seguire sono indicate tramite numeri o lettere.

■ / -

Gli elenchi sono indicati tramite una casella o un trattino.

Indice

 Usò conforme alle norme 4	Interruzione del programma 29
 Avvertenze di sicurezza 4	Fine del programma 29
Bambini/persone/animali domestici 5	Estrazione del bucato e spegnimento dell'apparecchio 29
Installazione 6	Svuotare il contenitore dell'acqua di condensa 29
Funzionamento 8	Eliminare la lanugine 30
Pulizia/Manutenzione 11	
 Consigli per risparmiare 13	
 Installazione ed allacciamento dell'apparecchio 13	 Impostazioni dell'apparecchio 32
Contenuto della confezione 13	Sicurezza bambini 32
Installazione dell'apparecchio 14	Adattamento delle impostazioni dell'apparecchio 32
Collegare l'apparecchio 15	
Prima del primo utilizzo 16	 Asciugatura con il cestello lana 35
Accessori opzionali 17	Il cestello lana 35
 Istruzioni brevi 18	Fissaggio del cestello lana 35
 Conoscere l'apparecchio 19	Esempi d'impiego 35
Panoramica dell'apparecchio 19	Introdurre l'insero e avviare il programma 36
Pannello 20	
 Display 21	 Pulizia e manutenzione 37
 Tabella dei programmi 23	Pulizia dell'apparecchio 37
 Impostazioni dei programmi 25	Pulizia del sensore dell'umidità 38
 Biancheria 26	Pulizia dell'unità di base 38
Preparazione della biancheria 26	
Suddividere la biancheria 26	 Guida per l'apparecchio 42
 Usò dell'apparecchio 27	 Trasporto dell'apparecchio 44
Introdurre la biancheria e accendere l'apparecchio 27	 Valori di consumo 45
Impostare il programma 28	Tabella dei consumi 45
Avviare il programma 28	Programma più efficiente per capi in cotone 45
Svolgimento del programma 28	
Modificare il programma o aggiungere biancheria 29	 Dati tecnici 46
	 Smaltimento 46
	 Servizio di assistenza clienti 47



Uso conforme alle norme

- Questo apparecchio è pensato per un uso esclusivamente domestico.
- Non installare o mettere in funzione questo apparecchio in zone a rischio di congelamento e/o in ambienti esterni. In questo caso si corre il rischio che l'apparecchio subisca dei danni se si ghiaccia l'acqua rimasta al suo interno. Se i tubi si ghiacciano è possibile che si spezzino/scoppino.
- Questo apparecchio deve essere utilizzato solo per asciugare e rinfrescare biancheria domestica, in particolare di capi lavati con acqua che si prestino per l'asciugatura con centrifuga (vedere etichetta sul capo). Un utilizzo dell'apparecchio per scopi diversi esula dalle applicazioni per le quali è stato concepito ed è vietato.
- Questo apparecchio è progettato per essere utilizzato ad un'altezza massima di 4000 metri sopra il livello del mare.

Prima di accendere l'apparecchio:

Controllare che non vi siano danni visibili sull'apparecchio. Non mettere in funzione l'apparecchio se danneggiato. Se si dovessero presentare problemi di qualsiasi tipo, contattare il proprio rivenditore specializzato oppure il nostro servizio di assistenza clienti.

Leggere e seguire le istruzioni per la messa in funzione e l'installazione nonché tutte le altre informazioni fornite con questo apparecchio.

Conservare tutti i documenti per impieghi successivi o per eventuali futuri proprietari.



Avvertenze di sicurezza

Le seguenti informazioni di sicurezza e avvertenze sono allegare per proteggervi da lesioni ed evitare danni materiali alle aree circostanti.

È in ogni caso fondamentale prendere le precauzioni necessarie e procedere con attenzione durante l'installazione, manutenzione, pulizia e funzionamento dell'apparecchio.

Bambini/persone/animali domestici

Avviso

Pericolo di morte!

I bambini e altre persone che non sono in grado di comprendere i rischi correlati all'utilizzo dell'apparecchio possono procurarsi lesioni o mettere in pericolo la propria vita. Pertanto ricordarsi sempre di quanto segue:

- L'apparecchio può essere utilizzato da bambini al di sopra degli 8 anni di età e da persone con ridotte capacità fisiche, sensoriali o mentali oppure da persone inesperte se sorvegliate o se sono state loro fornite informazioni su come utilizzare l'apparecchio in modo sicuro e che siano consapevoli dei potenziali rischi legati all'utilizzo dell'apparecchio.
- I bambini non devono giocare con il presente apparecchio.
- Non permettere ai bambini di pulire o effettuare manutenzioni sull'apparecchio se non sono sorvegliati.
- Tenere i bambini con età inferiore ai 3 anni e animali domestici lontani dall'apparecchio.

- Non lasciare l'apparecchio non sorvegliato quando bambini o altre persone che non sono in grado di comprenderne i rischi si trovano nei pressi dell'apparecchio.

Avviso

Pericolo di morte!

I bambini possono rimanere chiusi all'interno degli apparecchi e trovarsi in pericolo di vita.

- Non posizionare l'apparecchio dietro una porta, poiché potrebbe ostacolare l'oblò dell'apparecchio o impedirne la completa apertura.
- Una volta che un apparecchio ha esaurito la propria vita utile, togliere la spina di alimentazione dalla presa **prima** di tagliare il cavo di alimentazione, e quindi distruggere la chiusura dell'oblò dell'apparecchio.

Avviso

Pericolo di soffocamento!

Se lasciati giocare con imballaggi/pellicole di plastica o elementi di imballaggio, i bambini possono rimanervi intrappolati oppure rischiare di soffocare mettendoli sopra la testa.

Tenere imballaggi, pellicole di plastica e parti di imballaggio fuori dalla portata dei bambini.

Avviso

Pericolo di avvelenamento!

Detersivi e additivi possono provocare avvelenamento se ingeriti.

In caso di ingestione accidentale, consultare il medico. Tenere i detersivi e gli additivi fuori dalla portata dei bambini.

Avviso

Irritazioni agli occhi/alla pelle!

Il contatto con i detersivi e gli additivi può causare irritazioni agli occhi o alla pelle.

Risciacquare accuratamente gli occhi e la pelle in caso di contatto con detersivi o additivi. Tenere i detersivi e gli additivi fuori dalla portata dei bambini.

Installazione

Avviso

Rischio di scosse elettriche/ incendio/danni materiali/danni all'apparecchio!

Un'installazione non eseguita correttamente può condurre a una situazione pericolosa.

Verificare quanto segue:

- La tensione di alimentazione della presa di alimentazione deve corrispondere alla tensione nominale indicata sull'apparecchio (targhetta identificativa). Le potenze di allaccio e la protezione fusibile richiesti sono specificati sulla targhetta identificativa.
- L'apparecchio non deve essere alimentato mediante un dispositivo di accensione esterno, come un timer, né connesso a un circuito che viene regolarmente acceso e spento da un'utenza.
- La spina di alimentazione e la presa con contatto di protezione devono corrispondere e il sistema di messa a terra deve essere installato in modo corretto.
- L'installazione deve avere una sezione adeguata.

- La spina di alimentazione deve essere liberamente accessibile in qualsiasi momento. Se questo non fosse possibile, al fine di ottemperare alle relative norme di sicurezza, deve essere realizzato un interruttore (interruttore a 2 poli) nell'installazione permanente in conformità alle norme di installazione elettrica.
- Nel caso venga utilizzato un interruttore di circuito differenziale, sia utilizzato soltanto se reca il seguente marchio: . Soltanto la presenza del presente marchio garantisce la conformità a tutte le regolazioni applicabili.

 Avviso
Rischio di scosse elettriche/
incendio/danni materiali/danni
all'apparecchio!

Se il cavo di alimentazione dell'apparecchio è danneggiato o alterato, possono verificarsi scosse elettriche, cortocircuiti o incendi causati dal surriscaldamento. Il cavo di alimentazione non sia aggrovigliato, schiacciato o alterato, e non venga a contatto con fonti di calore.

 Avviso
Rischio di incendio/danni
materiali/danni
all'apparecchio!

L'utilizzo di prolunghe o prese elettriche multiple, può provocare incendi causati dal surriscaldamento o cortocircuiti.

Collegare l'apparecchio direttamente a una presa dotata di messa a terra montata in modo corretto. Non utilizzare prolunghe, prese multiple o unità di accoppiamento multiple.

 Avviso
Rischio di lesioni/danni
materiali/danni
all'apparecchio!

- L'apparecchio può vibrare o spostarsi durante il funzionamento e quindi potenzialmente provocare lesioni o danni materiali. Posizionare l'apparecchio su una superficie pulita, uniforme e solida e, utilizzando una livella a bolla come guida, metterlo in piano con i piedini avvitati.

- Un posizionamento non corretto (impilamento) del presente apparecchio sopra una lavatrice può provocare lesioni, danni materiali e/o danni all'apparecchio. Se il presente apparecchio deve essere posizionato sopra una lavatrice, la lavatrice deve avere larghezza e profondità almeno uguali ad esso, e deve essere fissato in posizione con l'idoneo set di collegamento, se disponibile. → *Pagina 17*

L'apparecchio DEVE essere fissato con questo set di collegamento. Non è consentito impilare l'apparecchio in altro modo.

- Se si afferra un qualsiasi componente sporgente dell'apparecchio (ad es. l'oblò dell'apparecchio) per sollevarlo o spostarlo, tali componenti possono rompersi e causare lesioni. Non afferrare alcun componente sporgente dell'apparecchio per spostarlo.

Avviso

Pericolo di lesioni!

- L'apparecchio è molto pesante. Il suo sollevamento può provocare lesioni. Non sollevare l'apparecchio da sé.

- L'apparecchio ha bordi affilati che possono provocare tagli alle mani. Non afferrare l'apparecchio dai bordi affilati. Indossare guanti di protezione per sollevarlo.
- Se i tubi flessibili e i cavi di alimentazione non sono instradati in modo corretto, vi è il pericolo di rimanervi impigliati e quindi di lesioni. Instradare i tubi flessibili e i cavi in modo da impedire l'eventualità di rimanervi impigliati.

Funzionamento

Avviso

Rischio di esplosione/ incendio!

Bucato che è entrato a contatto con solventi, olio, cera, decerante, pittura, grasso o smacchiatore, potrebbe prendere fuoco se asciugato nella macchina, oppure causare l'esplosione dell'apparecchio. Pertanto ricordarsi sempre di:

- Risciacquare il bucato accuratamente con acqua calda e detersivo prima di asciugarlo nella macchina.
- Non inserire nel presente apparecchio bucato da asciugare che non sia stato lavato preliminarmente.

- Non utilizzare l'apparecchio se sono stati utilizzati prodotti chimici industriali per la pulizia del bucato.

⚠ Avviso
**Rischio di esplosione/
incendio!**

- In caso di presenza di materiale residuo nel filtro lanugine, è possibile che quest'ultimo prenda fuoco durante l'esecuzione dell'asciugatura, oppure causi l'incendio o l'esplosione dell'apparecchio. Pulire regolarmente il filtro lanugine.
- Alcuni oggetti possono prendere fuoco durante l'esecuzione dell'asciugatura, oppure causare l'incendio o l'esplosione dell'apparecchio. Rimuovere accendini o fiammiferi dalle tasche dei capi.
- In presenza di farina o polvere di carbone nell'aria circostante l'apparecchio, è possibile che si verifichi un'esplosione. Assicurarsi che l'area intorno all'apparecchio sia tenuta pulita quando è in funzionamento.

⚠ Avviso
**Rischio di incendio/danni
materiali/danni
all'apparecchio!**

L'apparecchio contiene l'R290, un refrigerante ecosostenibile ma infiammabile. Tenere fonti di ignizione e fiamme libere lontano dall'apparecchio.



⚠ Avviso
**Rischio di scosse elettriche/
incendio/danni materiali/danni
all'apparecchio!**

Se un programma viene terminato prima del termine del ciclo di asciugatura, il bucato non si raffredda a sufficienza ed è possibile che prenda fuoco, oppure è possibile che si verifichino danni materiali o danni all'apparecchio.

- Durante l'ultima fase del ciclo di asciugatura, il bucato nel cestello non viene riscaldato (ciclo di raffreddamento). Ciò garantisce che il bucato resti a una temperatura alla quale non verrà danneggiato.
- Non spegnere l'apparecchio prima del termine del ciclo di asciugatura, a meno che non si rimuova immediatamente tutti i capi di bucato e li si divida (per dissipare il calore).

 **Avviso**

**Pericolo di avvelenamento/
danni materiali!**

L'acqua di condensa non è potabile ed è possibile che sia contaminata con fibre di tessuto. L'acqua di condensa contaminata può essere nociva per la salute e causare danni materiali.

Non bere e non riutilizzare.

 **Avviso**

Pericolo di avvelenamento!

Si possono sprigionare fumi tossici a causa di detersivi contenenti solventi, ad es. sgrassatore.

Non usare detersivi che contengono solventi.

 **Avviso**

Pericolo di lesioni!

- Se ci si sostiene/ci si siede sull'oblò dell'apparecchio quando è aperto, l'apparecchio potrebbe ribaltarsi e quindi causare lesioni.
Non sostenersi all'oblò dell'apparecchio quando è aperto.
- Se si sale sull'apparecchio, il piano di lavoro potrebbe rompersi e quindi causare lesioni.
Non salire sull'apparecchio.

- Inserire le mani nel cestello ancora in movimento potrebbe causare lesioni alle mani.
Attendere fino a che il cestello non è completamente fermo.

Attenzione!

**Rischio di danni materiali/
danni all'apparecchio**

- Se la quantità di bucato nell'apparecchio supera la massima capacità di carico, esso potrebbe non essere in grado di funzionare in modo corretto, oppure potrebbero verificarsi danni materiali o danni all'apparecchio. Non superare la capacità di carico massima per l'asciugatura del bucato. Assicurarsi di attenersi alle capacità di carico massime indicate per ciascuno dei programmi → *Pagina 23.*

- Se si mette in funzione l'apparecchio senza un raccoglitore di lanugine (ad es. filtro lanugine, vano lanugine, a seconda delle specifiche dell'apparecchio), o se il raccoglitore di lanugine è incompleto o difettoso, è possibile che si verifichino danni all'apparecchio. Non mettere in funzione l'apparecchio senza un raccoglitore di lanugine oppure con un raccoglitore di lanugine incompleto o difettoso.
- Oggetti leggeri quali capelli o fibre di tessuto potrebbero essere risucchiate nell'ingresso aria quando l'apparecchio è in funzione. Tenerli lontani dall'apparecchio.
- Schiuma e gommapiuma potrebbero deformarsi o sciogliersi se asciugate nell'apparecchio. Non asciugare capi di bucato che contengono schiuma o gommapiuma nell'apparecchio.
- Se si versa una quantità errata di detersivo o di detergente nell'apparecchio, potrebbero verificarsi danni materiali o danni all'apparecchio. Utilizzare detersivi/additivi/detergenti e ammorbidenti rispettando le istruzioni del produttore.
- Se l'apparecchio si surriscalda, esso potrebbe non essere in grado di funzionare in modo corretto, oppure potrebbero verificarsi danni materiali o danni all'apparecchio. Assicurarsi che l'ingresso aria dell'apparecchio non sia mai ostruito quando l'apparecchio è in funzione, e che l'area circostante l'apparecchio sia ventilata in modo adeguato.

Pulizia/Manutenzione

Avviso

Pericolo di morte!

L'apparecchio è alimentato a energia elettrica. Rischio di scosse elettriche in caso di contatto con componenti sotto tensione. Pertanto ricordarsi sempre di:

- Spegnerne l'apparecchio. Scollegare l'apparecchio dall'alimentazione (estrarre la spina).
- Non toccare mai la spina di alimentazione con le mani bagnate.
- Nel rimuovere la spina di alimentazione dalla presa, afferrare la spina stessa e mai il cavo di alimentazione, in caso contrario il cavo di alimentazione potrebbe subire danni.

- Non apportare nessuna modifica tecnica all'apparecchio o alle sue caratteristiche.
- Riparazioni e qualsiasi altro lavoro sull'apparecchio devono essere eseguiti unicamente dal nostro servizio di assistenza clienti oppure da un elettricista. Lo stesso vale per la sostituzione del cavo di alimentazione (quando necessario).
- È possibile ordinare cavi di alimentazione di ricambio dal nostro servizio di assistenza clienti.

Avviso

Pericolo di avvelenamento!

Si possono sprigionare fumi tossici a causa di detersivi contenenti solventi, ad es. sgrassatore.

Non usare detersivi che contengono solventi.

Avviso

Rischio di scosse elettriche/ danni materiali/ danni all'apparecchio!

Nel caso in cui penetri dell'umidità nell'apparecchio, potrebbe verificarsi un cortocircuito.

Non utilizzare un'idropulitrice, un pulitore a vapore, un'idropistola o una pistola a spruzzo per la pulizia dell'apparecchio.

Avviso

Rischio di lesioni/danni materiali/danni all'apparecchio!

L'utilizzo di parti di ricambio e accessori di altre marche è rischioso e potrebbe provocare lesioni, danni materiali o danni all'apparecchio.

Per ragioni di sicurezza, utilizzare solo parti di ricambio e accessori originali.

Attenzione!

Rischio di danni materiali/ danni all'apparecchio

Detergenti e pretrattanti per bucato (ad es. smacchiatori, spray di prelavaggio, etc) possono causare danni in caso di contatto con le superfici dell'apparecchio. Pertanto ricordarsi sempre di:

- Non far entrare in contatto tali detersivi con le superfici dell'apparecchio.
- Pulire l'apparecchio soltanto con acqua e un panno umido e morbido.
- Rimuovere immediatamente qualsiasi residuo di detersivo o spray o altri.



Consigli per risparmiare

- Prima dell'asciugatura, centrifugare il bucato. Biancheria più asciutta riduce il tempo di asciugatura e diminuisce il consumo di energia.
- Caricare l'apparecchio con il carico massimo consentito per il programma selezionato..

Avvertenza: Un superamento della quantità di carico massima provoca un allungamento della durata del programma e un aumento del consumo di energia.

- Installare l'apparecchio in un ambiente ventilato e tenere libera la griglia di raffreddamento sull'apparecchio, in modo tale da garantire il ricambio di aria.
- Rimuovere regolarmente la lanugine nell'apparecchio. Un apparecchio sporco di lanugine richiede più tempo per l'asciugatura e consuma più energia.
- Se prima dell'avvio del programma e dopo la fine del programma l'apparecchio resta a lungo inutilizzato, passa automaticamente alla modalità di risparmio energetico. Il display e le spie si spengono dopo alcuni minuti e — **Avvio/Pausa** lampeggia. Terminare la modalità di risparmio energetico azionando nuovamente l'apparecchio, ad es. aprire o chiudere lo sportello.



Installazione ed allacciamento dell'apparecchio

Contenuto della confezione

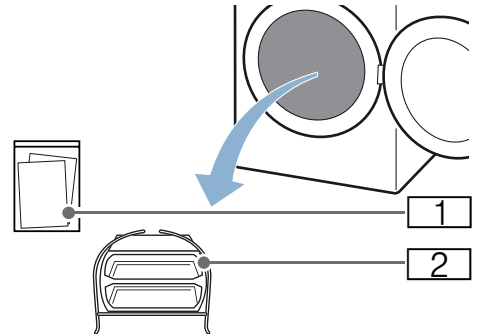

- 1 Documentazione allegata (ad es. Istruzioni per l'uso e l'installazione)
- 2 Cestello lana

1. Rimuovere completamente il materiale di imballaggio e le pellicole protettive dall'apparecchio.
2. Aprire la porta.
3. Estrarre tutti gli accessori dal cestello.

Adesso si può procedere all'installazione e all'allacciamento dell'apparecchio.

Attenzione!

Danni materiali e all'apparecchio

Eventuali oggetti rimasti nel cestello che non siano necessari al funzionamento dell'apparecchio possono causare danni materiali e danneggiare l'apparecchio. Rimuovere dal cestello tutti gli oggetti e gli accessori.

Installazione dell'apparecchio

Avviso

Pericolo di morte!

I bambini possono rimanere chiusi all'interno degli apparecchi e trovarsi in pericolo di vita.

- Non posizionare l'apparecchio dietro una porta, poiché potrebbe ostacolare l'oblò dell'apparecchio o impedirne la completa apertura.
- Una volta che un apparecchio ha esaurito la propria vita utile, togliere la spina di alimentazione dalla presa **prima** di tagliare il cavo di alimentazione, e quindi distruggere la chiusura dell'oblò dell'apparecchio.

Avviso

Rischio di esplosione/incendio!

In presenza di farina o polvere di carbone nell'aria circostante l'apparecchio, è possibile che si verifichi un'esplosione.

Assicurarsi che l'area intorno all'apparecchio sia tenuta pulita quando è in funzionamento.

Avviso

Rischio di incendio/danni materiali/danni all'apparecchio!

L'apparecchio contiene l'R290, un refrigerante ecosostenibile ma infiammabile.

Tenere fonti di ignizione e fiamme libere lontano dall'apparecchio.



Avviso

Rischio di lesioni/danni materiali/danni all'apparecchio!

- L'apparecchio può vibrare o spostarsi durante il funzionamento e quindi potenzialmente provocare lesioni o danni materiali. Posizionare l'apparecchio su una superficie pulita, uniforme e solida e, utilizzando una livella a bolla come guida, metterlo in piano con i piedini avvitati.
- Un posizionamento non corretto (impilamento) del presente apparecchio sopra una lavatrice può provocare lesioni, danni materiali e/ o danni all'apparecchio. Se il presente apparecchio deve essere posizionato sopra una lavatrice, la lavatrice deve avere larghezza e profondità almeno uguali ad esso, e deve essere fissato in posizione con l'idoneo set di collegamento, se disponibile.

→ *Pagina 17*

L'apparecchio DEVE essere fissato con questo set di collegamento. Non è consentito impilare l'apparecchio in altro modo.

- Se si afferra un qualsiasi componente sporgente dell'apparecchio (ad es. l'oblò dell'apparecchio) per sollevarlo o spostarlo, tali componenti possono rompersi e causare lesioni. Non afferrare alcun componente sporgente dell'apparecchio per spostarlo.

Avviso

Pericolo di lesioni!

- L'apparecchio è molto pesante. Il suo sollevamento può provocare lesioni. Non sollevare l'apparecchio da sé.
- L'apparecchio ha bordi affilati che possono provocare tagli alle mani. Non afferrare l'apparecchio dai bordi affilati. Indossare guanti di protezione per sollevarlo.

Attenzione!**Rischio di danni materiali/danni all'apparecchio**

Se l'apparecchio si surriscalda, esso potrebbe non essere in grado di funzionare in modo corretto, oppure potrebbero verificarsi danni materiali o danni all'apparecchio.

Assicurarsi che l'ingresso aria dell'apparecchio non sia mai ostruito quando l'apparecchio è in funzione, e che l'area circostante l'apparecchio sia ventilata in modo adeguato.

Attenzione!**Danni materiali e all'apparecchio**

Prima di lasciare la fabbrica, l'apparecchio è stato sottoposto a una prova di funzionamento e può contenere residui di acqua. Tali residui di acqua possono fuoriuscire se l'apparecchio viene inclinato oltre i 40°.

Installare l'apparecchio come segue:

1. Installare l'apparecchio su un fondo pulito, piano e solido.
2. Controllare il livellamento dell'apparecchio con una livella a bolla d'aria.

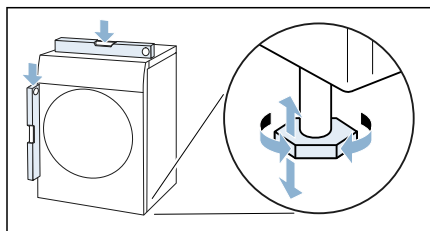

3. Se necessario, utilizzare i piedini dell'apparecchio per ottenere un livellamento perfetto.

Adesso si può procedere all'allacciamento dell'apparecchio.

Avvertenze

- Tutti i piedini dell'apparecchio devono poggiare stabilmente sul pavimento.
- Un livellamento non corretto dell'apparecchio può causare durante il funzionamento rumori e vibrazioni, movimenti irregolari del cestello nonché la fuoriuscita dell'acqua residua dall'apparecchio.

Collegare l'apparecchio**⚠ Avviso****Rischio di scosse elettriche/incendio/danni materiali/danni all'apparecchio!**

Un'installazione non eseguita correttamente può condurre a una situazione pericolosa. Verificare quanto segue:

- La tensione di alimentazione della presa di alimentazione deve corrispondere alla tensione nominale indicata sull'apparecchio (targhetta identificativa). Le potenze di allaccio e la protezione fusibile richiesti sono specificati sulla targhetta identificativa.
- L'apparecchio non deve essere alimentato mediante un dispositivo di accensione esterno, come un timer, né connesso a un circuito che viene regolarmente acceso e spento da un'utenza.
- La spina di alimentazione e la presa con contatto di protezione devono corrispondere e il sistema di messa a terra deve essere installato in modo corretto.
- L'installazione deve avere una sezione adeguata.

it Installazione ed allacciamento dell'apparecchio

- La spina di alimentazione deve essere liberamente accessibile in qualsiasi momento. Se questo non fosse possibile, al fine di ottemperare alle relative norme di sicurezza, deve essere realizzato un interruttore (interruttore a 2 poli) nell'installazione permanente in conformità alle norme di installazione elettrica.
- Nel caso venga utilizzato un interruttore di circuito differenziale, sia utilizzato soltanto se reca il seguente marchio: . Soltanto la presenza del presente marchio garantisce la conformità a tutte le regolazioni applicabili.

Avviso

Rischio di scosse elettriche/incendio/ danni materiali/danni all'apparecchio!

Se il cavo di alimentazione dell'apparecchio è danneggiato o alterato, possono verificarsi scosse elettriche, cortocircuiti o incendi causati dal surriscaldamento.

Il cavo di alimentazione non sia aggrovigliato, schiacciato o alterato, e non venga a contatto con fonti di calore.

Avviso

Rischio di incendio/danni materiali/ danni all'apparecchio!

L'utilizzo di prolunghe o prese elettriche multiple, può provocare incendi causati dal surriscaldamento o cortocircuiti. Collegare l'apparecchio direttamente a una presa dotata di messa a terra montata in modo corretto. Non utilizzare prolunghe, prese multiple o unità di accoppiamento multiple.

Avviso

Pericolo di lesioni!

Se i tubi flessibili e i cavi di alimentazione non sono instradati in modo corretto, vi è il pericolo di rimanervi impigliati e quindi di lesioni. Instradare i tubi flessibili e i cavi in modo da impedire l'eventualità di rimanervi impigliati.

Collegare l'apparecchio come segue:

1. Inserire la spina dell'apparecchio nella presa.
 2. Controllare che la spina di rete sia saldamente inserita.
- Ora la macchina è pronta per l'uso.

Attenzione!

Danni materiali e all'apparecchio

L'apparecchio contiene refrigerante e potrebbe danneggiarsi se messo in funzione immediatamente dopo il trasporto.

Prima della messa in funzione lasciare l'apparecchio fermo per due ore.

Avvertenza: In caso di dubbi, far controllare l'apparecchio da personale qualificato.

Prima del primo utilizzo

Prima di accendere l'apparecchio:

Controllare che non vi siano danni visibili sull'apparecchio. Non mettere in funzione l'apparecchio se danneggiato. Se si dovessero presentare problemi di qualsiasi tipo, contattare il proprio rivenditore specializzato oppure il nostro servizio di assistenza clienti.

Avvertenza: Dopo l'installazione e l'allacciamento, l'apparecchio è pronto per l'uso. Non sono necessarie altre operazioni.

Accessori opzionali

Ordinare gli accessori opzionali* presso il servizio assistenza clienti:

■ **Cestello lana:**

Asciugare o arieggiare singoli capi di lana, scarpe da ginnastica e peluches nel cestello lana.

– Codice dell'ordine: **—**.

■ **Piedistallo:**

Sollevarlo l'asciugatrice con un piedistallo per caricare/scaricare nel modo migliore.

Trasportare la biancheria con il cesto della biancheria integrato nel vano del piedistallo.

– Codice dell'ordine: **WMZ20500**.

■ **Set di collegamento per colonna lavatrice-asciugatrice:**

L'asciugatrice può essere collocata, per risparmiare spazio, su un'ideale lavatrice di uguale profondità e larghezza.

È indispensabile fissare l'asciugatrice alla lavatrice mediante questo kit di congiunzione.

– Codice dell'ordine con piano di lavoro estraibile: **WTZ27400**

– Codice dell'ordine senza piano di lavoro estraibile: **WTZ27410**.

■ **Kit di collegamento**











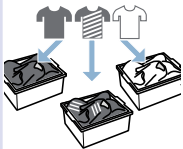

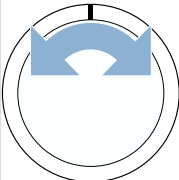

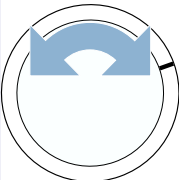
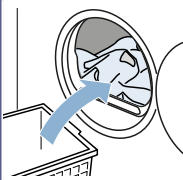

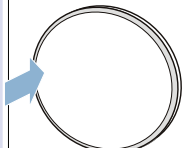
L'acqua di condensa dell'apparecchio, volendo, può essere convogliata nello scarico tramite un apposito tubo flessibile. In questo caso il contenitore dell'acqua di condensa non deve essere svuotato durante l'asciugatura né dopo ogni asciugatura.

– Codice dell'ordine: **WTZ1110**

* in funzione dell'allestimento dell'apparecchio

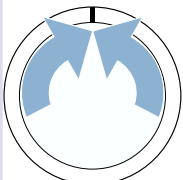
Istruzioni brevi

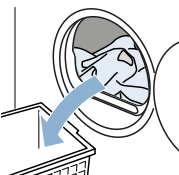
Avvertenza: L'apparecchio deve essere installato e collegato in modo corretto.
→ Pagina 13

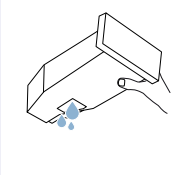
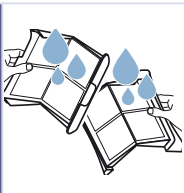
1 Prima dell'avvio del programma:								
		Suddividere la biancheria.		Accendere l'apparecchio.		Selezionare il programma.		
	2							
		Aprire l'oblò e introdurre la biancheria.		Chiudere l'oblò.		Se necessario, modificare le impostazioni del programma.		Avviare il programma.
3 Al termine del programma:								
			Spegnere l'apparecchio.		Aprire l'oblò ed estrarre la biancheria.		Svuotare il contenitore dell'acqua di condensa.	
	4							
		Eliminare la lanugine.						

Conoscere l'apparecchio

Panoramica dell'apparecchio

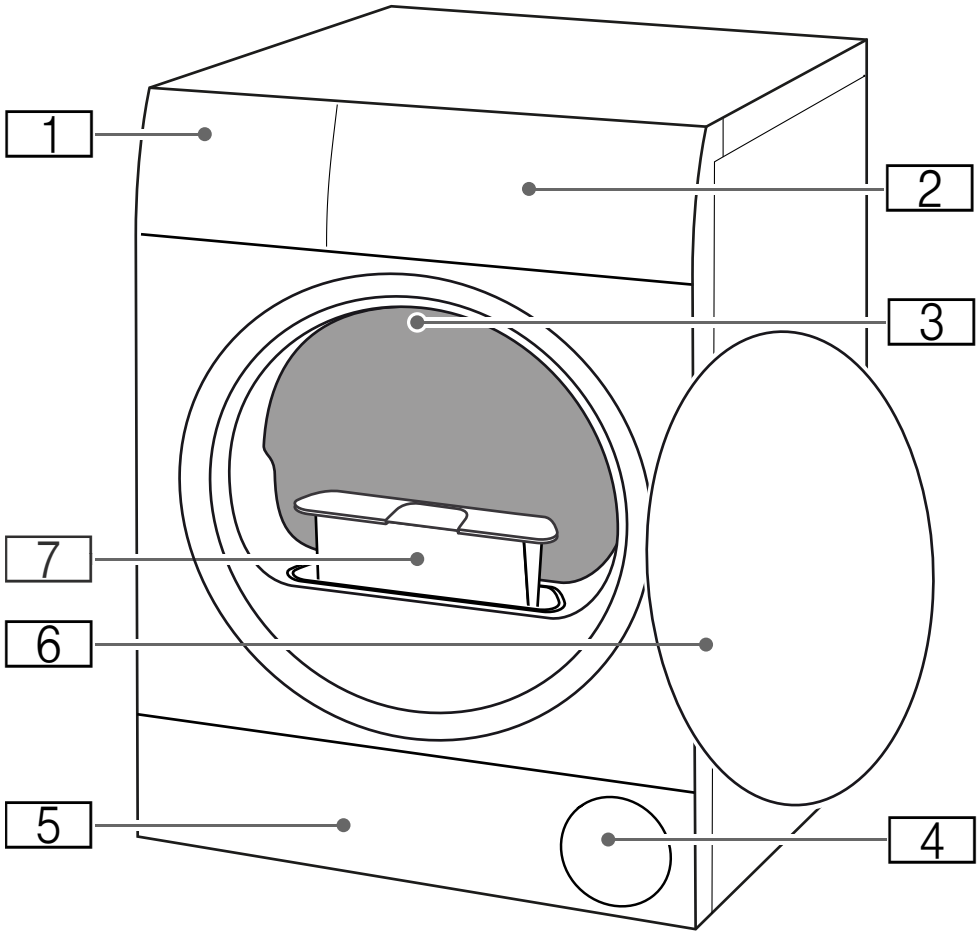

- 1** Contenitore dell'acqua di condensa
- 2** Pannello
- 3** Illuminazione interna del cestello (a seconda dell'allestimento dell'apparecchio)
- 4** Griglia di raffreddamento
- 5** Sportello di manutenzione dell'unità di base
- 6** Sportello
- 7** Filtro lanugine

Pannello

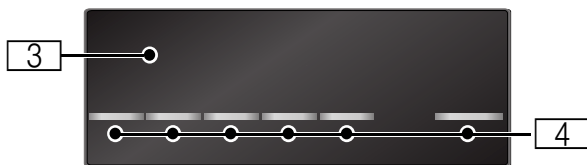
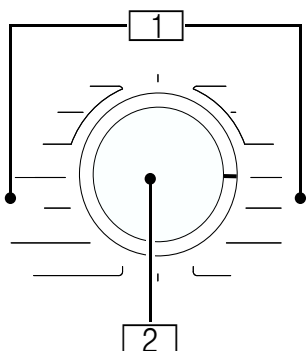

1

Programmi

2

Selettore programmi

- Accensione/spegnimento dell'apparecchio
- Impostazione del programma/risultato di asciugatura

3

Display







Visualizzazione di impostazioni e informazioni

4

Tasti

per impostazioni di programma e funzioni supplementari/impostazioni dell'apparecchio







 **Display**

Display	Descrizione	Informazioni
	Stato del programma:	si illumina: indicatore di stato
	Asciugatura	
	Risultato di asciugatura: stira- tura con ferro	
	Risultato di asciugatura: asciu- gatura normale	
	Antipiega	
	Pausa	
<i>End</i>	Fine del programma	
	Durata del programma	Durata prevista del programma in ore e minuti.
	Svuotare il contenitore dell'acqua di condensa → <i>Pagina 29</i>	<ul style="list-style-type: none"> ■ Svuotare il contenitore dell'acqua di condensa e inserirlo. → <i>Pagina 29</i> Dopodiché premere su — Avvio/Pausa . ■ Se è stato installato un tubo di scarico* opzionale, accertarsi che questo: <ul style="list-style-type: none"> - sia correttamente collegato. - sia posato senza essere piegato. - non sia bloccato oppure otturato, ad es. a causa di sedimentazioni. ■ Verificare se nell'unità di base si sono depositati corpi estranei. Aprire lo sportello di manutenzione e rimuovere i corpi estranei.
	Filtro lanugine Unità di base	Eliminare la lanugine → <i>Pagina 30</i> Pulizia dell'unità di base → <i>Pagina 38</i>

Hot	CoolDown	<p>Durante l'asciugatura possono essere raggiunte temperature elevate. Per il raffreddamento del bucato il processo CoolDown abbassa la temperatura all'interno del cestello. Se l'oblò non viene aperto, nei seguenti casi il processo CoolDown si avvia automaticamente dopo 30 secondi:</p> <ul style="list-style-type: none"> ■ mette in pausa il programma ■ interrompe il programma <p>È possibile continuare a utilizzare l'apparecchio durante il processo CoolDown.</p> <p>Avvertenze</p> <ul style="list-style-type: none"> ■ Il cestello continua a girare anche quando l'apparecchio è in pausa, con la funzione CoolDown attivata. ■ Non modificare il programma mentre la funzione CoolDown è in corso. ■ La regolazione della temperatura può durare fino a 10 minuti.
------------	----------	---

Impostazioni di programma

Altre informazioni sulle impostazioni di programma: → *Pagina 25*

 Avvio/ Pausa	Avviare il programma o metterlo in pausa/interromperlo	<ul style="list-style-type: none"> ■ si illumina: programma avviato. ■ lampeggia: programma in pausa.
  	Grado di asciugatura	Grado di asciugatura attivato per un determinato risultato di asciugatura
	Antipiega	Antipiega 60 min. attivata
	Asciugatura delicata	Asciugatura delicata per capi delicati attivata

Impostazioni dell'apparecchio

Altre informazioni sulle impostazioni dell'apparecchio: → *Pagina 32*

	Sicurezza bambini	<ul style="list-style-type: none"> ■ si illumina: è attiva la sicurezza bambini ■ lampeggia: non è possibile usare in alcun modo il pannello. Sicurezza bambini attiva. → <i>Pagina 32</i>
--	-------------------	--

Tabella dei programmi

Programma	Carico massimo
Nome del programma Breve spiegazione del programma o per quali indumenti è idoneo.	Il carico massimo si riferisce al peso degli indumenti asciutti.
Cotone Indumenti resistenti, indumenti molto resistenti di cotone oppure lino.	7 kg
Sport/Fitness Indumenti che asciugano in fretta, in fibre funzionali e sintetiche.	1,5 kg
Asciugamani Asciugamani resistenti e accappatoi di cotone.	6 kg
Mix Carico misto di capi in cotone e tessuti sintetici.	3 kg
Prog. a tempo caldo Programma a tempo per tutti i tipi di indumenti eccetto lana e seta. Adatto per biancheria preasciugata o leggermente umida e per la postasciugatura di biancheria spessa, a più strati. Avvertenza: Nel programma di tempo, l'umidità residua della biancheria non viene riconosciuta automaticamente. Se dopo l'asciugatura la biancheria è ancora troppo umida, ripetere il programma e prolungare eventualmente la durata del programma. → "supplementari selezionabili" a pagina 25	3 kg
Lana con cestello I tessuti in lana o parzialmente di lana; scarpe/scarpe sportive e per il tempo libero; animali di peluche lavabili in fibre plastiche. Avvertenze <ul style="list-style-type: none"> ■ Asciugare gli indumenti esclusivamente con il cestello per la lana → <i>Pagina 35.</i> ■ Non asciugare scarpe in pelle o con parti in pelle. ■ L'imbottitura degli animali di peluche deve essere adatto per l'asciugatrice. 	max. carico per lana/animali di peluche nel cestello: 1 riempimento cestello max. carico per scarpe nel cestello: 1 paio
Sintetici Tessuti in fibra sintetica o mista.	3,5 kg
Camicie Camicie/grembiuli di cotone, lino, tessuti sintetici oppure misti. Avvertenza: Dopo l'asciugatura stirare la biancheria oppure appenderla. In questo modo si disperde l'umidità residua.	1,5 kg
Rapido 40 min. Carico misto costituito da indumenti in fibra sintetica e cotone leggero.	1 kg

Piumini

1,5 kg

Indumenti, cuscini, coperte o piumoni imbottiti con piume.

Avvertenze

- Asciugare singolarmente i capi più grandi.
- Scuotere gli indumenti alla fine del programma per distribuire l'imbottitura e dissipare l'umidità. Eventualmente avviare nuovamente il programma.

Delicati

2 kg

Tessuti lavabili delicati, ad es. seta, raso, tessuti sintetici o misti.

P+ Impostazioni dei programmi

Impostazione del programma	Funzione
Avvertenza:	Alcune impostazioni non possono essere attivate per tutti i programmi. Le impostazioni attivate vengono visualizzate sul selettore programmi (risultato d'asciugatura) o sono messe in evidenza sul display apparendo particolarmente luminose. È possibile modificare o disattivare le impostazioni attivate, ruotando il selettore programmi o premendo ripetutamente sui tasti corrispondenti.
Tipo di asciugatura :	Il risultato di asciugatura stabilisce quale grado di umidità o di asciugatura deve avere il bucato al termine del programma. Con il selettore programmi selezionare il risultato di asciugatura che corrisponde alla biancheria da asciugare.
Extra asciutto	Bucato a più strati di spessore maggiore, che non si asciuga facilmente.
Normale	Biancheria sottile, normale.
Stiratura con ferro	Per biancheria sottile, normale che resta umida anche dopo l'asciugatura e che deve essere stirata o stesa.
Livello di asciugatura	Se dopo l'asciugatura la biancheria risulta ancora troppo umida, per un buon risultato è possibile adattare il grado di asciugatura e aumentarlo ai livelli da ☼* a ☼‡. A parità di temperatura, ciò allunga la durata del programma. Se è stato adattato il grado di asciugatura per il risultato di asciugatura, l'impostazione del programma resta memorizzata anche dopo che l'apparecchio viene spento.
Tempo di asciugatura	Nei programmi a tempo il tempo di asciugatura può essere prolungato fino a un massimo di 3 ore a intervalli di 10 minuti.
Fine fra	Prima dell'avvio del programma si può posticipare la fine del programma fino a un massimo di 24 ore. Sul display viene visualizzato il numero delle ore, ad es. 8h, e viene eseguito un conto alla rovescia fino a che il programma avrà inizio. Dopo l'avvio del programma viene visualizzata la durata del programma. Avvertenza: La durata del programma è inserita nel tempo di Fine tra.
Anti-piega	Al termine dell'asciugatura, il cestello muove la biancheria a intervalli regolari per evitare la formazione di pieghe. È possibile prolungare la funzione antipiega automatica di 60 minuti (☼*).
Delicato	La temperatura ridotta per indumenti delicati come ad es. poliacrilico o elastan può prolungare la durata dell'asciugatura.



Biancheria

Preparazione della biancheria



Avviso

Rischio di esplosione/incendio!

Alcuni oggetti possono prendere fuoco durante l'esecuzione dell'asciugatura, oppure causare l'incendio o l'esplosione dell'apparecchio.

Rimuovere accendini o fiammiferi dalle tasche dei capi.

Attenzione!

Danni al cestello e ai tessuti

La presenza di oggetti nelle tasche degli indumenti durante il funzionamento potrebbe danneggiare il cestello e i tessuti. Togliere tutti gli oggetti dalle tasche degli indumenti, come ad es. oggetti metallici.

Preparare la biancheria come segue:

- Legare insieme cinture di stoffa, nastri di grembiule, ecc. o usare un sacchetto per biancheria.
- Chiudere chiusure lampo, ganci, asole e bottoni. Abbottonare i capi di biancheria più grandi, come ad es. le federe.
- Asciugare sempre gli indumenti molto piccoli, ad es. calzini per neonati, insieme ai capi di biancheria più grandi, ad es. asciugamani.
- Per capi di biancheria singoli utilizzare un programma a tempo.
- I tessuti a maglia, come t-shirt e magliette sportive, spesso alla prima asciugatura si restringono. Utilizzare un programma delicato.
- Non asciugare eccessivamente la biancheria sintetica. Potrebbe aumentare la formazione di pieghe nella biancheria.

- Alcuni detersivi o additivi, ad es. amido di lavanderia o ammorbidente, contengono particelle che si possono depositare sul sensore di umidità. Ciò può compromettere il funzionamento del sensore e pertanto i risultati di asciugatura.

Avvertenze

- Nel lavaggio di biancheria per cui si prevede l'uso dell'asciugatrice dosare il detersivo e l'additivo in base alle indicazioni del produttore.
- Pulire regolarmente il sensore di umidità → *Pagina 38.*

Suddividere la biancheria

Avvertenza: Caricare i capi di biancheria singolarmente nell'apparecchio. Per ottenere una buona asciugatura occorre evitare che i capi si aggroviglino.

Attenzione!

Danni materiali all'asciugatrice o agli indumenti

La biancheria non adatta all'asciugatrice può danneggiare l'apparecchio e la stessa biancheria può rovinarsi durante l'asciugatura. Prima dell'asciugatura suddividere il bucato secondo le indicazioni per la cura riportate sull'etichetta:

- adatta all'asciugatura
- Asciugatura a temperatura normale
- Asciugatura a temperatura ridotta
- Non asciugare nell'asciugatrice

Durante la suddivisione della biancheria da asciugare tenere presente anche quanto segue:

- Asciugare insieme solo biancheria con lo stesso tipo di tessuto e struttura, così che l'asciugatura risulti uniforme.

Se si fanno asciugare insieme indumenti leggeri, pesanti o a più strati, si ottengono risultati di asciugatura diversi.

- Seguire le indicazioni contenute nella descrizione dei programmi di asciugatura.
 → "Tabella dei programmi"
 a pagina 23
 → "Asciugatura con il cestello lana"
 a pagina 35

Avvertenza: Se dopo l'asciugatura la biancheria è ancora umida, scegliere un programma a tempo per continuare l'asciugatura.

Attenzione!

Danni materiali all'apparecchio o agli indumenti.

Non asciugare i seguenti indumenti nell'apparecchio:

- biancheria sporca di solventi, cera o grasso;
- indumenti non ancora lavati;
- indumenti impermeabili, come ad es. biancheria gommata;
- tessuti delicati, ad es. seta, tende in materiale sintetico.



Uso dell'apparecchio

Introdurre la biancheria e accendere l'apparecchio

Avvertenza: L'apparecchio deve essere installato e collegato in modo corretto. → *Pagina 13*

1. Preparare e suddividere la biancheria.
2. Ruotare il selettore programmi per accendere l'apparecchio.

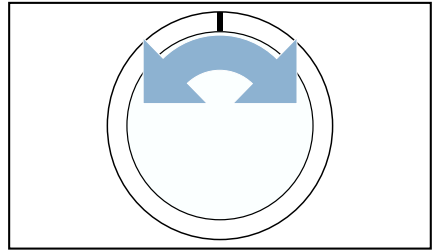

3. Aprire la porta. Verificare che il cestello sia stato svuotato completamente. Se necessario svuotarlo.

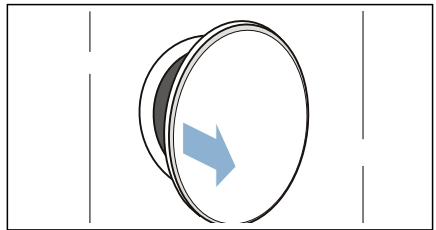

4. Inserire il bucato smistato nel cestello.

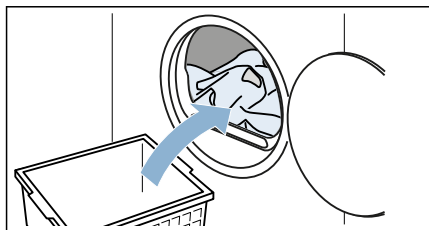

5. Chiudere l'oblò.

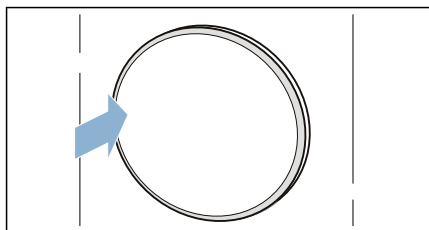

Attenzione!

Possibili danni materiali all'apparecchio o agli indumenti.

Non impigliare la biancheria dell'oblò.

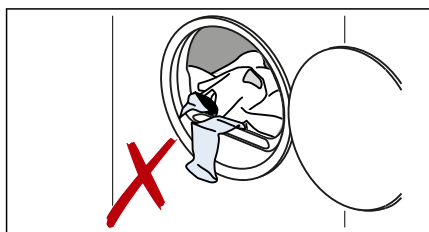

Avvertenza: Il cestello dell'apparecchio s'illumina dopo l'apertura, la chiusura e l'avvio del programma. L'illuminazione interna del cestello si spegna automaticamente.

Impostare il programma

Avvertenza: Se la sicurezza bambini è attivata, è necessario disattivarla prima di poter impostare un programma.

→ Pagina 32

1. Impostare il programma desiderato.

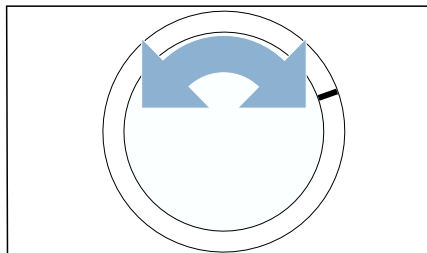

2. Adattare le impostazioni di programma, se necessario.

→ "supplementari selezionabili" a pagina 25

Avviare il programma

Premere su — **Avvio/Pausa** .

Avvertenza: Per impedire modifiche accidentali al programma, attivare la sicurezza bambini. → Pagina 32

Svolgimento del programma

Lo stato del programma viene visualizzato sul display.

Avvertenza: Selezionando un programma viene indicata la durata di asciugatura prevista per un carico massimo. Durante l'asciugatura il sensore dell'umidità determina l'umidità residua nella biancheria. A seconda del tasso di umidità residuo vengono adattate automaticamente la durata del programma e l'indicazione del tempo residuo in corso (eccetto programmi a tempo).

Modificare il programma o aggiungere biancheria

Durante l'asciugatura è possibile togliere o aggiungere biancheria in qualsiasi momento, così come modificare o adattare il programma.

1. Aprire lo sportello o premere su **— Avvio/Pausa** per una pausa.
Avvertenza: Se la funzione CoolDown è attiva, il cestello continua a girare anche quando l'apparecchio è in pausa. È possibile interrompere in ogni momento la funzione CoolDown aprendo lo sportello.
2. Aggiungere o estrarre la biancheria e chiudere l'oblò.
3. Se lo si desidera, scegliere un altro programma o un'altra impostazione. → *"Tabella dei programmi" a pagina 23* → *"supplementari selezionabili" a pagina 25*
Avvertenza: Modificare il programma quando non è attivata la funzione CoolDown.
4. Chiudere l'oblò.
5. Premere su **— Avvio/Pausa**.

Avvertenza: La durata del programma sul display si aggiorna a seconda del carico e dell'umidità residua della biancheria. I valori indicati possono variare dopo la modifica del programma e del carico.

Interruzione del programma

Il programma può essere interrotto in qualsiasi momento, aprendo lo sportello oppure premendo **— Avvio/Pausa**.

Attenzione!

Pericolo di incendio. La biancheria può prendere fuoco.

Interrompere il programma, rimuovere tutta la biancheria e allargarla per disperdere il calore.

Fine del programma

Sul display compare l'avviso: **End**

Estrazione del bucato e spegnimento dell'apparecchio

1. Estrarre la biancheria.

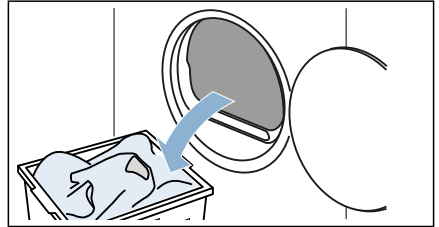

2. Ruotare il selettore programmi per disattivare l'apparecchio.

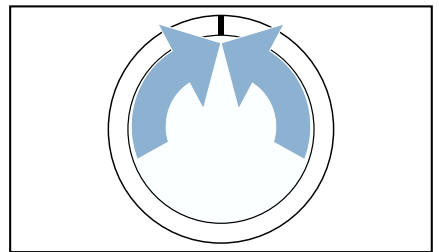

Svuotare il contenitore dell'acqua di condensa

Avvertenza: Al termine di ciascun programma di asciugatura svuotare il contenitore dell'acqua di condensa, poiché altrimenti il programma di asciugatura successivo potrebbe essere interrotto perché il contenitore dell'acqua di condensa è pieno.

1. Estrarre il contenitore dell'acqua di condensa perpendicolarmente.

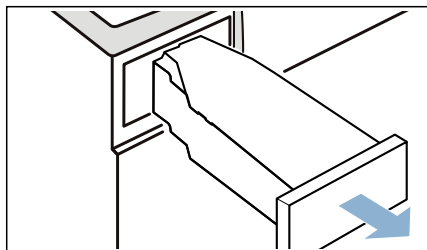

2. Eliminare l'acqua di condensa.

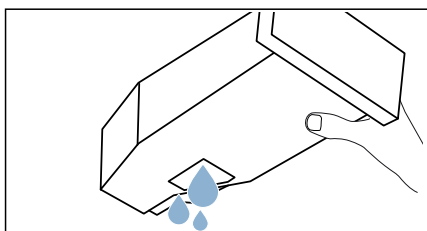

Attenzione!

Possibili danni materiali e alla salute

L'acqua di condensa non è potabile e può contenere lanugine. L'acqua di condensa impura può causare danni alla salute e danni materiali. Non bere o non utilizzare per altri scopi.

3. Inserire nuovamente il contenitore dell'acqua di condensa nell'apparecchio fino a percepire uno scatto.

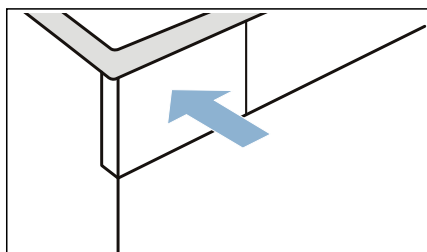

Eliminare la lanugine

Avvertenza: Durante l'asciugatura il filtro cattura la lanugine e i capelli presenti sulla biancheria. Un filtro lanugine otturato o sporco riduce il flusso di aria e l'apparecchio non può raggiungere il massimo delle proprie prestazioni. Filtri lanugine sporchi aumentano il consumo di energia e rallentano l'asciugatura.

Pulire il filtro per lanugine dopo ogni asciugatura.

1. Aprire l'oblò dell'asciugatrice e rimuovere la lanugine.
2. Estrarre il filtro lanugine in due parti.

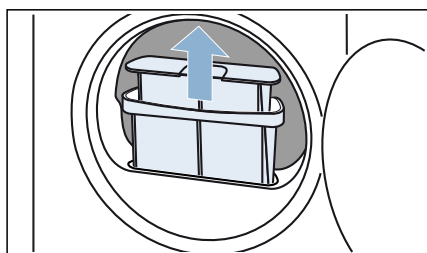

3. Rimuovere la lanugine dalla cavità del filtro. Accertarsi che la lanugine non cada nel vano aperto.

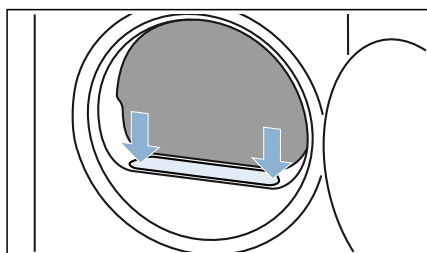

4. Estrarre la parte interna dal filtro.

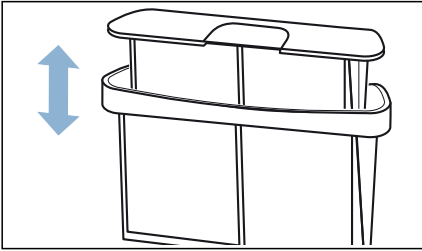

5. Aprire i due filtri.

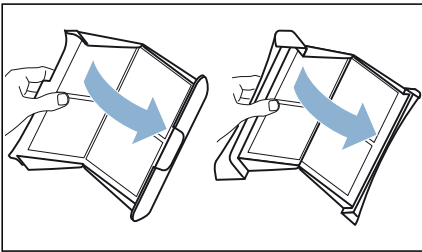

6. Eliminare la lanugine da entrambi i filtri.

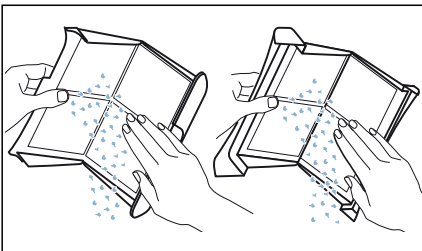

7. Pulire il filtro lanugine sotto acqua calda corrente.

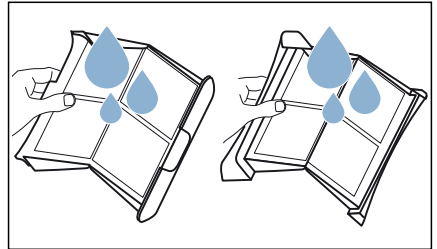

8. Asciugare il filtro lanugine, chiuderlo e riposizionarlo.

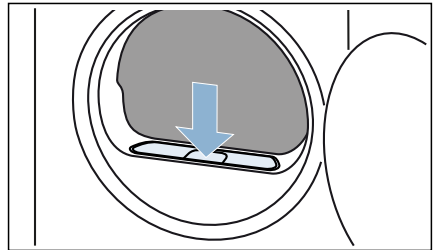

Attenzione!
Rischio di danni materiali/danni all'apparecchio

Se si mette in funzione l'apparecchio senza un raccoglitore di lanugine (ad es. filtro lanugine, vano lanugine, a seconda delle specifiche dell'apparecchio), o se il raccoglitore di lanugine è incompleto o difettoso, è possibile che si verifichino danni all'apparecchio.

Non mettere in funzione l'apparecchio senza un raccoglitore di lanugine oppure con un raccoglitore di lanugine incompleto o difettoso.



Impostazioni dell'apparecchio

È possibile attivare/disattivare o adattare direttamente le impostazioni dell'apparecchio.

Sicurezza bambini

È possibile attivare o disattivare la sicurezza bambini dell'apparecchio. Se si attiva la sicurezza bambini, si evita un utilizzo involontario del pannello.

Attivare/Disattivare l'impostazione dell'apparecchio come segue:

Contemporaneamente premere su **Tempo di asciugatura** e **Fine fra** per ca. 3 secondi.

☞ viene visualizzato/nascosto sul display.

La sicurezza bambini è attivata/disattivata.

Avvertenze

- È possibile attivare in ogni momento la sicurezza bambini dopo aver acceso l'apparecchio.
- La sicurezza bambini rimane attiva anche dopo lo spegnimento dell'apparecchio. Per poter utilizzare il pannello dopo l'accensione, è necessario disattivare la sicurezza bambini.

Adattamento delle impostazioni dell'apparecchio

È possibile richiamare e adattare le seguenti impostazioni dell'apparecchio:

- Volume dei segnali di avviso (ad es. al termine del programma)
- Volume dei segnali di comando
- la velocità a cui è stata centrifugata la biancheria prima dell'asciugatura

Richiamare e adattare le impostazioni dell'apparecchio procedendo come segue:

1. Impostare il programma in posizione 1.

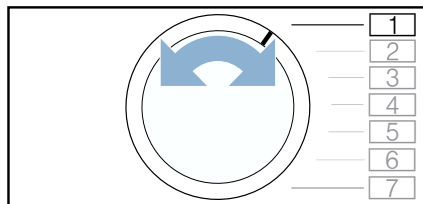

2. Premere e tenere premuto contemporaneamente **— Avvio/Pausa** :
3. Impostare il programma in posizione 2.

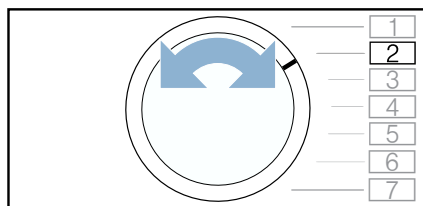

4. Rilasciare **— Avvio/Pausa** .

È possibile adattare ora le impostazioni dell'apparecchio.

Adattamento del volume dei segnali di avviso

È possibile adattare il volume del segnale di avviso al termine del programma.

Adattare l'impostazione dell'apparecchio come segue:

1. Impostare il programma in posizione 3.

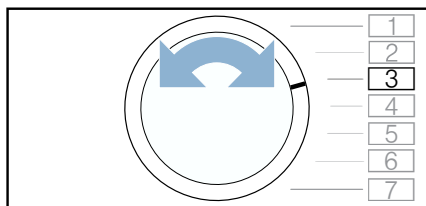

Sul display compare il valore di regolazione attuale.

2. Premere su **Tempo di asciugatura** o **Fine fra** finché sul display non compare il valore di regolazione desiderato.

Valori di regolazione:

- 0 spento
- 1 ridotto
- 2 medio
- 3 alto
- 4 molto alto

3. Adattare ulteriori impostazioni dell'apparecchio o salvare e terminare le impostazioni dell'apparecchio.

Adattare il volume dei segnali di comando

È possibile adattare il volume dei tasti per il comando dell'apparecchio.

Adattare l'impostazione dell'apparecchio come segue:

1. Impostare il programma in posizione 4.

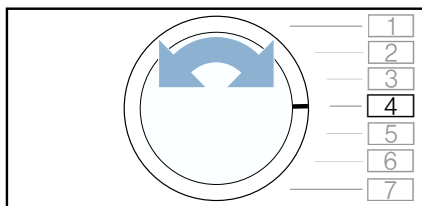

Sul display compare il valore di regolazione attuale.

2. Premere su **Tempo di asciugatura** o **Fine fra** finché sul display non compare il valore di regolazione desiderato.

Valori di regolazione:

- 0 spento
- 1 ridotto
- 2 medio
- 3 alto
- 4 molto alto

3. Adattare ulteriori impostazioni dell'apparecchio o salvare e terminare le impostazioni dell'apparecchio.

Adattare la velocità di centrifugazione

Se prima dell'asciugatura il bucato è stato centrifugato, è possibile impostare questa velocità di centrifuga sull'apparecchio. Rispetto alla velocità di centrifuga impostata, la durata dell'asciugatura si allunga o si accorcia.

Avvertenza: La velocità di centrifuga impostata non pregiudica la durata dell'asciugatura dei programmi a tempo.

Adattare l'impostazione dell'apparecchio come segue:

1. Impostare il programma in posizione 2.

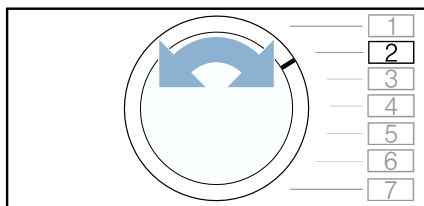

Sul display compare il valore di regolazione attuale.

2. Premere su **Tempo di asciugatura** o **Fine fra** finché sul display non compare il valore di regolazione desiderato.

Valori di regolazione:

600 basso



1800 alto

3. Adattare ulteriori impostazioni dell'apparecchio o salvare e terminare le impostazioni dell'apparecchio.

Salvataggio e fine delle impostazioni dell'apparecchio

Salvare e terminare le impostazioni dell'apparecchio come segue:

1. Ruotare il selettore programmi per disattivare l'apparecchio.

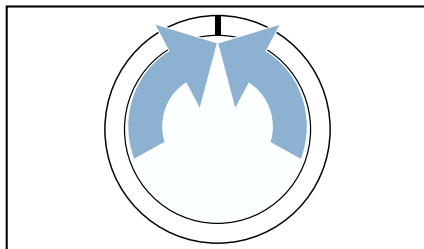

2. Attendere 5 secondi.

Avvertenza: Dopo la disattivazione dell'apparecchio, le impostazioni restano memorizzate.



Asciugatura con il cestello lana

Il cestello lana

Avvertenza: Il cestello lana è in dotazione all'apparecchio* oppure può essere acquistato come accessorio presso il servizio di assistenza clienti.

Attenzione!

Danni materiali all'apparecchio e agli indumenti.

L'asciugatura in un cestello per la lana danneggiato può causare danni all'apparecchio e agli indumenti. Non mettere mai in funzione l'apparecchio con un cestello lana danneggiato.

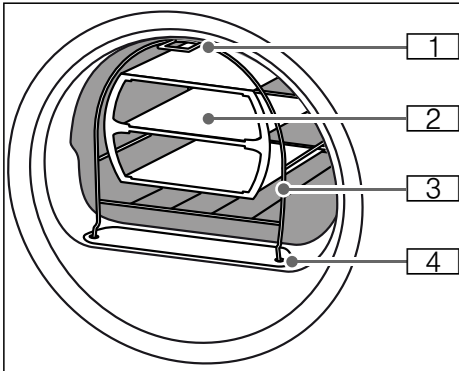

- 1 Agganciare il piedino per il fissaggio al gancio nella parte alta della parete anteriore dell'apparecchio
- 2 Alloggiamento del cestello lana
- 3 Cestello lana
- 4 Piedini per il fissaggio nel filtro lanugine

Fissaggio del cestello lana

1. Collocare i piedini del cestello lana nei fori sul filtro lanugine.

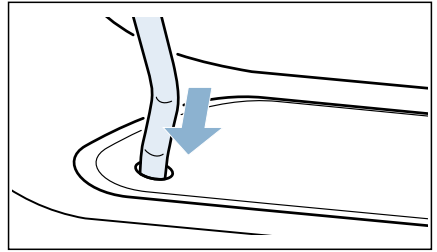

2. Appoggiare il cestello alla parte anteriore del gancio superiore.

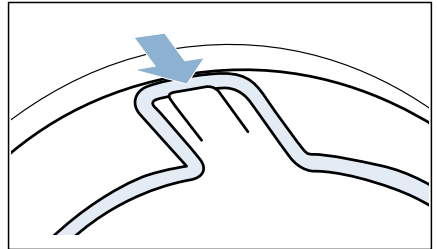

Adesso il cestello lana dovrebbe essere saldamente alla parte anteriore.

Esempi d'impiego

■ Indumenti

Gli indumenti devono essere stati centrifugati. Disporre gli indumenti nell'alloggiamento senza schiacciarli.

* a seconda del modello

it Asciugatura con il cestello lana

– Pantaloni o gonna

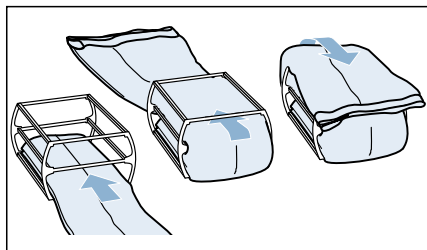

– Maglione

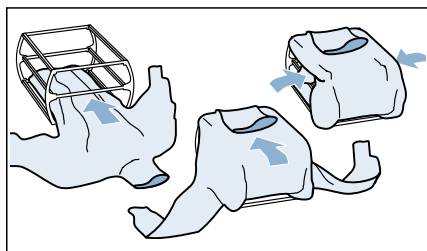

■ Scarpe da ginnastica

Disporre le scarpe da ginnastica nel cestello lana **senza** l'alloggiamento. Estrarre il più possibile la linguetta delle scarpe. Rimuovere eventuali solette o paratalloni.

Mettere un asciugamano arrotolato sotto le scarpe da ginnastica in modo da ottenere una superficie d'appoggio inclinata. Posizionare le scarpe da ginnastica con la zeppa sull'asciugamano.

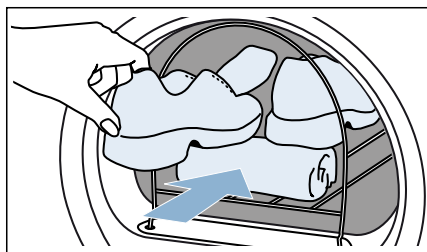

■ Peluches

Asciugare i peluches nel cestello lana senza utilizzare l'alloggiamento. Non riempire eccessivamente il cestello: i peluches non devono essere schiacciati né cadere fuori.

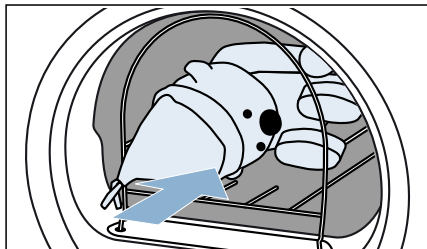

Introdurre l'inserto e avviare il programma

1. Disporre l'alloggiamento con gli indumenti o le scarpe da ginnastica o peluches nel cestello lana.

Attenzione!

Possibili danni materiali agli indumenti.

Disporre gli indumenti nell'alloggiamento del cestello lana in modo tale che questi ultimi non entrino in contatto con il cestello.

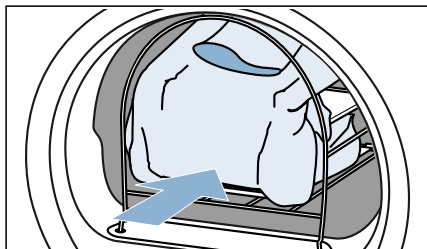

2. Selezionare il programma per il cestello lana o un programma a tempo.
→ "Tabella dei programmi" a pagina 23

3. Impostare il tempo di asciugatura. La tabella sottostante riporta esempi di carico e del tempo di asciugatura da impostare.

Maglione di lana sottile	ca. 1:20 h
Maglione di lana spesso	ca. 1:30 h - 3:00 h
Gonna	ca. 1:00 h - 1:30 h
Pantaloni	ca. 1:00 h - 1:30 h
Guanti	ca. 30 min.
Scarpe da ginnastica	ca. 1:30 h / con aerazione max. 2:00 h

Avvertenza: Per indumenti più spessi o a più strati aumentare eventualmente il tempo di asciugatura per raggiungere il risultato di asciugatura desiderato.

4. Avviare il programma.
5. Al termine del programma estrarre il carico e spegnere l'apparecchio.



Pulizia e manutenzione

Pulizia dell'apparecchio



Avviso

Pericolo di morte!

L'apparecchio è alimentato a energia elettrica. Rischio di scosse elettriche in caso di contatto con componenti sotto tensione. Pertanto ricordarsi sempre di:

- Spegnere l'apparecchio. Scollegare l'apparecchio dall'alimentazione (estrarre la spina).
- Non toccare mai la spina di alimentazione con le mani bagnate.
- Nel rimuovere la spina di alimentazione dalla presa, afferrare la spina stessa e mai il cavo di alimentazione, in caso contrario il cavo di alimentazione potrebbe subire danni.
- Non apportare nessuna modifica tecnica all'apparecchio o alle sue caratteristiche.
- Riparazioni e qualsiasi altro lavoro sull'apparecchio devono essere eseguiti unicamente dal nostro servizio di assistenza clienti oppure da un elettricista. Lo stesso vale per la sostituzione del cavo di alimentazione (quando necessario).
- È possibile ordinare cavi di alimentazione di ricambio dal nostro servizio di assistenza clienti.



Avviso

Pericolo di avvelenamento!

Si possono sprigionare fumi tossici a causa di detersivi contenenti solventi, ad es. sgrassatore. Non usare detersivi che contengono solventi.

⚠ Avviso

Rischio di scosse elettriche/danni materiali/ danni all'apparecchio!

Nel caso in cui penetri dell'umidità nell'apparecchio, potrebbe verificarsi un cortocircuito.

Non utilizzare un'idropulitrice, un pulitore a vapore, un'idropistola o una pistola a spruzzo per la pulizia dell'apparecchio.

Attenzione!

Rischio di danni materiali/danni all'apparecchio

Detergenti e pretrattanti per bucato (ad es. smacchiatori, spray di prelavaggio, etc) possono causare danni in caso di contatto con le superfici dell'apparecchio. Pertanto ricordarsi sempre di:

- Non far entrare in contatto tali detergenti con le superfici dell'apparecchio.
- Pulire l'apparecchio soltanto con acqua e un panno umido e morbido.
- Rimuovere immediatamente qualsiasi residuo di detersivo o spray o altri.

Pulizia del sensore dell'umidità

Avvertenza: Il sensore dell'umidità misura il grado di umidità della biancheria. Dopo un lungo periodo di funzionamento, si può depositare un sottile strato di calcare oppure residui di detersivo o additivo. Tali depositi vanno rimossi regolarmente, altrimenti vengono compromessi i risultati dell'asciugatura.

1. Aprire la porta.

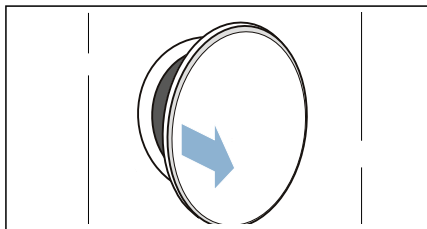

2. Pulire il sensore dell'umidità con una spugna leggermente ruvida.

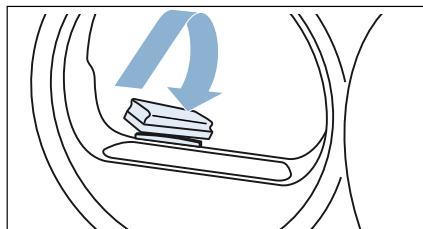

Attenzione!

Il sensore dell'umidità potrebbe danneggiarsi.

Il sensore dell'umidità è in acciaio inox. Non pulire il sensore di umidità con prodotti abrasivi e lana d'acciaio.

Pulizia dell'unità di base

Durante l'asciugatura nell'unità di base vengono raccolti capelli e lanugine dal bucato. Pulire l'unità di base dell'apparecchio quando sul display compare l'avviso: ☹.

È possibile pulire l'unità di base dell'apparecchio anche se sul display non compare questo avviso, ad. es. in presenza di sporco visibile.

⚠ Avviso**Pericolo di lesioni!**

È possibile tagliarsi le mani con le lamelle affilate dello scambiatore di calore.

Non toccare con le mani le lamelle dello scambiatore di calore.

Avvertenza: Dopo il funzionamento lasciare raffreddare l'apparecchio per circa 30 minuti prima di iniziare con la pulizia.

Pulizia dell'unità di base come segue:

1. Pulire il filtro lanugine → *Pagina 30.*
2. Aprire lo sportello di manutenzione dalla maniglia.

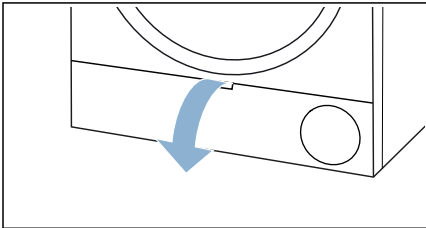

3. Pulire lo sportello di manutenzione con un panno morbido e umido.

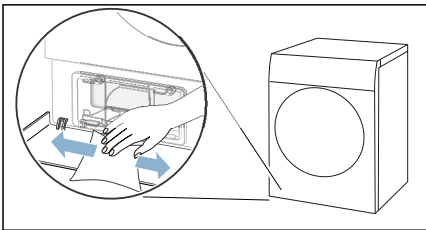

4. Sbloccare la leva del coperchio dello scambiatore di calore.

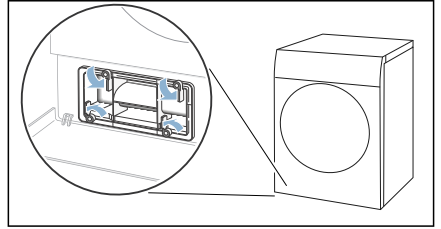

5. Estrarre il coperchio dello scambiatore di calore sulla maniglia.

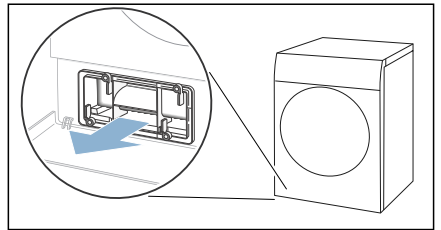

6. Estrarre con cautela il materiale filtrante dal coperchio dello scambiatore di calore.

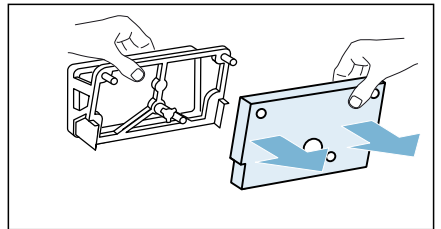

Avvertenza: Prestare attenzione a che il materiale filtrante non si danneggi.

7. Pulire il coperchio dello scambiatore di calore con una spazzola morbida.

Avvertenza: Osservare che non restino impurità nella guarnizione.

8. Sciacquare il materiale filtrante sotto l'acqua corrente e strizzarlo con le mani per eliminare l'acqua.

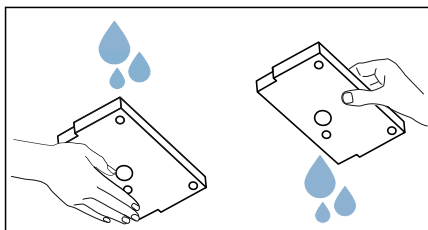

Avvertenze

- In caso di sporco ostinato si può pulire il materiale filtrante utilizzando con estrema cautela un aspirapolvere.
 - Per la pulizia utilizzare esclusivamente acqua pulita, senza detersivi.
9. Inserire completamente il materiale filtrante sui supporti del coperchio dello scambiatore di calore.

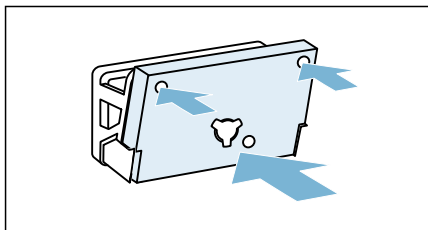

Avvertenze

- Prestare attenzione a inserire il materiale filtrante pulito e asciutto sui supporti come mostrato in figura.
- Il materiale filtrante non deve venire deformato, danneggiato o rovesciato mentre lo si inserisce.
- Presso il servizio di assistenza clienti è possibile ordinare un nuovo materiale filtrante indicando il codice del pezzo di ricambio: **12022801**. I dati di contatto di tutti i Paesi sono reperibili nell'elenco dei centri di assistenza clienti allegato.

10. In presenza di sporco visibile, eseguire le seguenti operazioni **(opzionale)**:

- a) Sollevare leggermente la linguetta centrale dell'inserito.

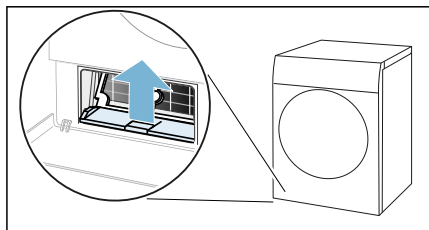

- b) Estrarre l'inserito mantenendolo orizzontale.

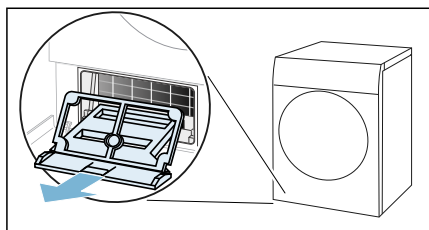

- c) Sciacquare sotto l'acqua corrente l'inserito e asciugarlo.

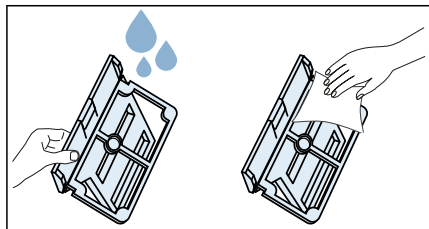

- d) Pulire l'apertura dell'apparecchio con un panno morbido e umido.

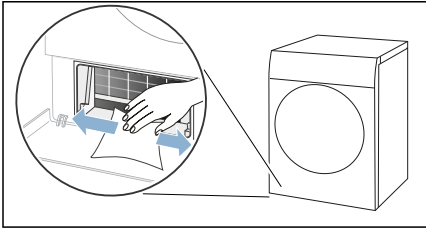

Avvertenza: Prestare attenzione a che lo scambiatore di calore scoperto non si danneggi.

- e) Pulire con cautela le lamelle dello scambiatore di calore con aspirapolvere dotato di spazzola.

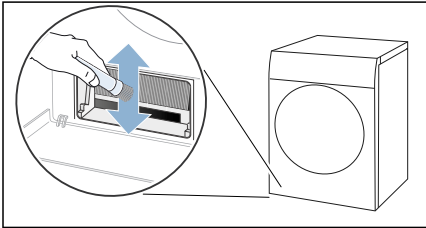

Avvertenza: Prestare attenzione a pulire le lamelle dello scambiatore di calore procedendo dall'alto verso il basso senza piegarle né danneggiarle.

- f) Inserire l'inserito mantenendolo orizzontale finché la linguetta non scatta in posizione.

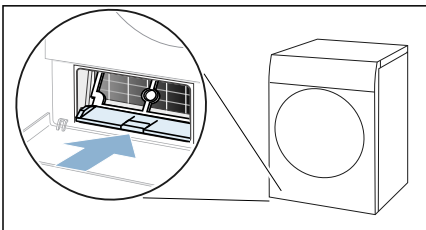

11. Inserire il coperchio dello scambiatore di calore sulla maniglia.

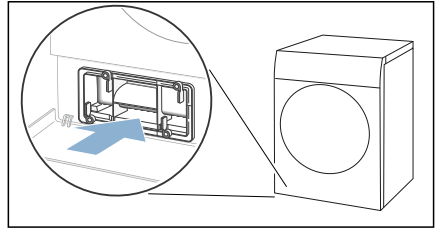

Avvertenza: È possibile inserire il coperchio dello scambiatore di calore soltanto se l'inserito si trova nell'apparecchio.

12. Bloccare la leva del coperchio dello scambiatore di calore.

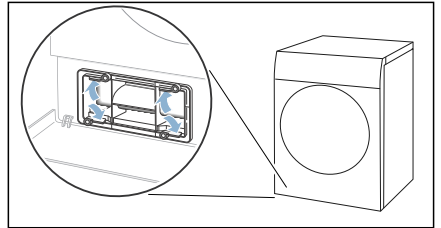

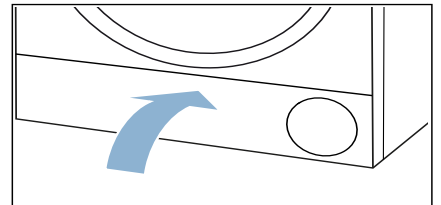

13. Chiudere lo sportello di manutenzione.



L'unità di base dell'apparecchio è stata pulita.

Guida per l'apparecchio

Anomalie	Causa/Rimedio
L'apparecchio non si avvia.	Controllare la spina di rete e i fusibili.
Formazione di pieghe.	<ul style="list-style-type: none"> ■ Le pieghe si formano quando viene superata la quantità di carico o viene scelto un programma non adatto al tipo di indumento. Nella tabella dei programmi si trovano tutte le informazioni necessarie. → <i>Pagina 23</i> ■ Estrarre il bucato dal cestello subito dopo l'asciugatura. La permanenza nel cestello, infatti, potrebbe causare la formazione di pieghe.
L'acqua fuoriesce.	<ul style="list-style-type: none"> ■ È possibile che l'apparecchio non sia in piano. Mettere in piano l'apparecchio. ■ Accertarsi che nell'unità di base <ul style="list-style-type: none"> - il coperchio dello scambiatore di calore sia correttamente bloccato. - la guarnizione del coperchio dello scambiatore di calore non sia sporca. → <i>Pagina 38</i> ■ Se è stato installato un tubo di scarico* opzionale, accertarsi che questo sia collegato correttamente.
L'apparecchio è in pausa, ma il cestello continua a girare.	L'apparecchio ha riconosciuto una temperatura elevata e avvia la funzione CoolDown. La regolazione della temperatura può durare fino a 10 minuti. È possibile interrompere in ogni momento la funzione CoolDown aprendo lo sportello.
Il programma non si avvia.	<p>Assicurarsi che:</p> <ul style="list-style-type: none"> ■ lo sportello è chiuso. ■  3sec. (Sicurezza bambini) sia disattivato ■ Non è stato premuto il tasto  Avvio/Pausa . <p>Avvertenza: Se è stato impostato un posticipo del programma mediante Fine fra , il programma si avvia in un secondo momento.</p>
La durata del programma visualizzata varia durante la fase di asciugatura.	Nessun guasto. Il sensore dell'umidità rileva l'umidità residua nella biancheria e adatta di conseguenza la durata del programma (tranne che per i programmi a tempo).
L'umidità nell'ambiente aumenta.	Arieggiare sufficientemente l'ambiente.

La biancheria non è abbastanza asciutta o è ancora troppo umida.

- Al termine del programma, la biancheria calda al tatto sembra più umida di quanto non lo sia in realtà. Allargare la biancheria e lasciarla raffreddare.
- Adattare il risultato di asciugatura oppure aumentare il grado di asciugatura. A parità di temperatura, ciò allunga la durata del programma di asciugatura.
- Scegliere un programma a tempo per continuare l'asciugatura della biancheria ancora umida.
- Scegliere un programma a tempo per una quantità di carico minore.
- Non superare la quantità di carico massima indicata per un programma. → *Pagina 23*
- Pulire il sensore dell'umidità nel cestello. Sul sensore può crearsi uno strato sottile di calcare o possono depositarsi residui di detersivo o additivo, che ne compromettono il funzionamento. → *Pagina 38*
- L'asciugatura è stata interrotta a causa di un'interruzione di corrente oppure del fatto che il contenitore dell'acqua di condensa è pieno o che il tempo di asciugatura massimo è stato superato.

Avvertenza: Leggere anche i consigli in merito alla biancheria → *Pagina 26*.

Rumori insoliti durante l'asciugatura.

Durante l'asciugatura il compressore e la pompa emettono rumori legati al funzionamento. Questi rumori, però, non sono indizio di un malfunzionamento dell'apparecchio.

Nonostante l'asciugatura, l'apparecchio risulta freddo al tatto.

Nessun guasto. L'apparecchio con la pompa di calore asciuga efficacemente a basse temperature.

Il programma di asciugatura viene interrotto.

Se il programma di asciugatura si interrompe per l'assenza di corrente, riavviare il programma oppure estrarre la biancheria e allargarla.

Tempo di asciugatura troppo lungo.

- L'apparecchio può essere sporco di lanugine. Ciò causa un tempo di asciugatura prolungato.
 - Eliminare la lanugine. → *Pagina 30*
 - Pulire l'unità di base. → *Pagina 38*
- Lo scambiatore di calore può essere sporco di lanugine. In presenza di sporco visibile, pulire con cautela lo scambiatore di calore scoperto con un aspirapolvere. → *Pagina 38*
- Una griglia di raffreddamento dell'apparecchio ostruita o non liberamente accessibile, può aumentare il tempo di asciugatura. Tenere libera la griglia di raffreddamento.
- Se la temperatura ambiente è inferiore a 15° C e maggiore di 30° C, è possibile che si prolunghi il tempo di asciugatura.
- Un'insufficiente circolazione d'aria nell'ambiente può far aumentare il tempo di asciugatura. Arieggiare sufficientemente l'ambiente.

* in funzione dell'allestimento dell'apparecchio o degli accessori disponibili

Avvertenza: Se non si riesce a eliminare autonomamente un'anomalia spegnendo e accendendo l'apparecchio, rivolgersi al Servizio di assistenza clienti. → *Pagina 47*



Trasporto dell'apparecchio

Avviso

Rischio di lesioni/danni materiali/danni all'apparecchio!

Se si afferra un qualsiasi componente sporgente dell'apparecchio (ad es. l'oblò dell'apparecchio) per sollevarlo o spostarlo, tali componenti possono rompersi e causare lesioni.

Non afferrare alcun componente sporgente dell'apparecchio per spostarlo.

Avviso

Pericolo di lesioni!

- L'apparecchio è molto pesante. Il suo sollevamento può provocare lesioni. Non sollevare l'apparecchio da sé.
- L'apparecchio ha bordi affilati che possono provocare tagli alle mani. Non afferrare l'apparecchio dai bordi affilati. Indossare guanti di protezione per sollevarlo.

Preparare l'apparecchio al trasporto come segue:

1. Estrarre il contenitore dell'acqua di condensa in orizzontale e svuotarlo.

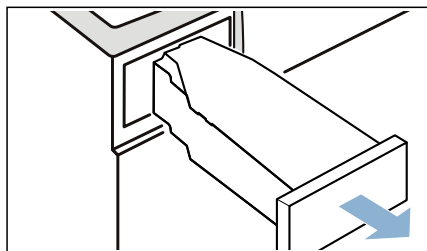

2. Inserire nuovamente il contenitore dell'acqua di condensa nell'apparecchio fino a percepire uno scatto.

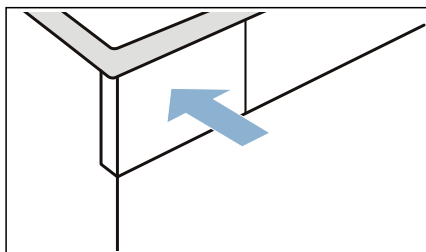

3. Accendere l'apparecchio.
4. Impostare un programma qualsiasi.
5. Premere su **— Avvio/Pausa**.
6. Attendere 5 minuti. L'acqua di condensa viene scaricata.
7. Svuotare nuovamente il contenitore dell'acqua di condensa.
8. Spegnerne l'apparecchio.
9. Staccare l'apparecchio dalla rete elettrica.

Adesso l'apparecchio è pronto per essere trasportato.

Attenzione!

Danni materiali e all'apparecchio



Nonostante lo scarico, nell'apparecchio c'è ancora dell'acqua residua. L'acqua residua può defluire e causare danni materiali.

Trasportare l'apparecchio in posizione verticale.



Valori di consumo

Tabella dei consumi

Programma	Velocità a cui è stata centrifugata la biancheria (in giri/min)	Durata** (in min)		Consumo di energia** (in kWh)	
		7 kg	3,5 kg	7 kg	3,5 kg
Cotone		7 kg	3,5 kg	7 kg	3,5 kg
Asciugatura normale  *	1400	155	96	1,49	0,90
	1000	175	108	1,69	1,01
	800	195	120	1,89	1,13
Stiratura con ferro  *	1400	117	73	1,12	0,68
	1000	137	85	1,32	0,79
	800	157	97	1,52	0,91
Sintetici		3,5 kg		3,5 kg	
Asciugatura normale  *	800	67		0,57	
	600	78		0,67	



* Impostazione del programma per il controllo secondo la vigente norma EN61121.

** I valori possono discostarsi da quelli indicati in base al tipo di indumento, alla biancheria da asciugare, all'umidità residua dell'indumento, al grado di asciugatura impostato, alla quantità del carico, alle condizioni ambientali e all'attivazione delle funzioni supplementari.

Programma più efficiente per capi in cotone

Il seguente "Programma cotone standard" (contrassegnato da ) è adatto all'asciugatura di biancheria in cotone con un grado di umidità normale ed è il più efficiente, per quanto concerne il consumo di energia combinato, per l'asciugatura di biancheria in cotone umida.

Programmi standard per cotone in conformità all'attuale regolamento UE 932/2012

Programma + risultato d'asciugatura	Carico (in kg)	Consumo d'energia (in kWh)	Durata del programma (in min)
Cotone +  Normale 	7/3,5	1,69/1,01	175/108

Impostazione del programma per i test e l'etichettatura energetica secondo la direttiva 2010/30/UE



Dati tecnici

Dimensioni:

850 x 600 x 640 mm

(altezza x larghezza x profondità)

Peso:

56 kg (a seconda del modello)

Allacciamento alla rete elettrica:

Tensione di rete 220 - 240 V, 50Hz

Corrente nominale 10 A

Potenza nominale 600 W

Massima quantità di carico:

7 kg

Potenza assorbita ad apparecchio

spento:

0,10 W

Potenza assorbita ad apparecchio non

spento:

0,10 W

Illuminazione interna del cestello*

Temperatura ambiente:

5 - 35°C



Smaltimento



Smaltire l'imballaggio e l'apparecchio secondo le normative ambientali vigenti. Questo apparecchio è contrassegnato conformemente alla Direttiva europea 2012/19/UE sui rifiuti di apparecchiature elettriche ed elettroniche (waste electrical and electronic equipment - WEEE). Tale direttiva definisce il quadro normativo valido a livello europeo per la raccolta e il riciclaggio degli apparecchi dismessi.

Attenzione!

Pericolo di incendio/pericolo di avvelenamento/danni materiali e danni all'apparecchio

Questo apparecchio contiene un gas refrigerante ecocompatibile, ma infiammabile R290. Uno smaltimento scorretto può provocare incendi o essere causa di avvelenamenti. Smaltire l'apparecchio in modo corretto e non danneggiare i tubi per la circolazione del gas refrigerante.

* in funzione dell'allestimento dell'apparecchio



Servizio di assistenza clienti

Se non si riesce a eliminare autonomamente un'anomalia spegnendo e accendendo l'apparecchio, rivolgersi al servizio di assistenza clienti. → Elenco dei centri di assistenza clienti allegato o copertina

Troviamo sempre la soluzione adatta, evitando di coinvolgere un tecnico quando non è strettamente necessario.

Preghiamo di indicare al servizio di assistenza clienti il codice prodotto (cod. E) e il numero di fabbricazione (FD) dell'apparecchio.

E-Nr. _____ FD _____

Codice prodotto (E) Codice prodotto
FD Numero di fabbricazione

*A seconda del modello, questi dati si trovano:

sul lato interno dell'oblò*/sullo sportello di servizio aperto* e sul retro dell'apparecchio.

Fidatevi della competenza del costruttore.

Rivolgetevi a noi. Così è garantito che la riparazione viene eseguita da tecnici qualificati del servizio di assistenza clienti, che dispongono dei ricambi originali.



Ordine di riparazione e consulenza in caso di guasti

I 800 829120 (Linea verde)
CH 0848 840 040

I dati di contatto di tutti i paesi sono reperibili nell'elenco dei centri di assistenza clienti allegato.

Robert Bosch Hausgeräte GmbH
Carl-Wery-Straße 34
81739 München, GERMANY



9001387230 (9807)