



Užregistruokite
savo naująjį
įrenginį „MyBosch“
dabar ir pasinaudokite
nemokamomis
privilegijomis:
[bosch-home.com/
welcome](https://bosch-home.com/welcome)



Džiovyklė

WDU285L9SN

It Naudojimo vadovas ir įrengimo instrukcija

Jūsų naujoji skalbinių džiovyklė

Jūs įsigijote Bosch markės skalbinių džiovyklę.

Raskite šiek tiek laiko perskaityti apie skalbinių džiovyklės pranašumus ir juos įsidėmėti.

Kad kiekviena iš mūsų gamyklos išvežama skalbinių džiovyklė atitiktų aukštus Bosch markiui keliamus reikalavimus, mes kruopščiai patikriname visas funkcijas ir skalbyklių būklę.

Daugiau informacijos apie mūsų gaminius, priedus, atsargines dalis ir techninę priežiūrą ieškokite mūsų interneto svetainėje www.bosch-home.com arba kreipkitės į mūsų klientų aptarnavimo centrus.

Jei naudojimo ir statymo instrukcijoje aprašomi skirtingi modeliai, atitinkamose vietose nurodomi jų skirtumai.



Skalbinių džiovyklę pradėkite eksploatuoti tik perskaitę šią naudojimo ir statymo instrukciją!

Vaizdavimo taisyklės

Įspėjimas!

Kartu pateikiamas simbolis ir signalinis žodis įspėja apie galimą pavojingą situaciją. Jei nepaisysite, galite mirtinai arba sunkiai susižaloti.

Dėmesio!

Šis signalinis žodis įspėja apie galimą pavojingą situaciją. Jei nepaisysite, gali būti padaryta materialinės žalos ir (arba) žalos aplinkai.

Nurodymas / patarimas

Optimalaus prietaiso naudojimo nurodymai ir naudinga informacija.

1. 2. 3. / a) b) c)

Atskiri veiksmai pažymėti skaičiais arba raidėmis.

■ / -

Prieš išvardijimą yra langelis arba įtrauka.

Turiny

 Naudojimo paskirtis	4	Dažymas / balinimas	31
 Saugos instrukcijos	5	P⁺ Programos numatytieji nustatymai	32
Vaikai / žmonės / augintiniai	5	Temperatūra	32
Įrengimas	6	Gręžimo greitis	32
Naudojimas	8	Baigta po	32
Valymas / priežiūra	10	P⁺ Papildomos programos nuostatos	33
 Aplinkos apsauga	11	Wash+Dry	33
Pakuotė / panaudotas prietaisas	11	Dry	33
Ekonomiško naudojimo patarimai	11	☒ (Tinkami dėti į spintą)	33
 Pastatymas ir prijungimas	12	☒* (Tinkami dėti į spintą+)	33
Standartiniai priedai	12	☞ (Tinkami lyginti lygintuvu)	33
Saugos instrukcijos	13	Speed (Greitis)	33
Įrengimo paviršius	13	Eco	33
Įrengimas ant pagrindo arba medinių grindų	13	↓ (Pirminis skalbimas)	33
Prietaiso įrengimas virtuvėje	14	☞ (Papildomas skalavimas)	34
Transportavimo fiksatorių nuėmimas	14	☞ (Hygiene care)	34
Transportinių atramų išėmimas	15	☞ (Lengvas lyginimas)	34
Žarnų ir laidų ilgiai	15	☞ (Daugiau vandens)	34
Vandens įleidimas	16	☆ (Atmintinė)	34
Vandens išleidimas	17	☞ (Tyliai)	34
Lygiuotė	18	 Prietaiso naudojimas	35
Elektros jungtis	18	Prietaiso parengimas	35
Prieš skalbiant pirmą kartą	19	Prietaiso įjungimas / programos pasirinkimas	35
Transportavimas	19	Skalbinių įdėjimas į būgną	36
 Susipažinkite su savo prietaisu	21	Skalbimo priemonių ir priežiūros produktų dozavimas ir įdėjimas	36
Prietaisas	21	Programos paleidimas	38
Valdymo skydas	22	Apsaugos nuo vaikų užraktas	38
Jutiklinis ekranas	23	Skalbinių pridėjimas / išėmimas	38
 Skalbiniai	24	Programos keitimas	39
Skalbinių paruošimas skalbti	24	Programos nutraukimas	39
Skalbinių paruošimas džiovinti	25	Programos pabaiga	39
 Programų apžvalga	26	Skalbinių išėmimas / prietaiso išjungimas	39
Pasirenkamosios programos	26	 Prietaiso nustatymai	40
Džiovinimo lentelė	31	Automatinis išjungimas	40
Krakmolijimas	31	Pagrindinės nuostatos	40

	Jutikliai	41
	Nesubalansuotos įkrovos aptikimo sistema	41
	Valymas ir priežiūra	41
	Mašinos korpusas / valdymo skydas	42
	Būgnas	42
	Kalkių šalinimas	42
	Skalbimo priemonės stalčius ir korpusas	42
	Užsikimšo išleidimo siurblys	43
	Užsikimšo išleidimo žarna prie sifono	44
	Užsikimšo filtras vandens tiekimo linijoje	44
	Gedimai ir ką daryti jiems įvykus	45
	Avarinis atleidimas	45
	Informacija ekrane	46
	Gedimai ir ką daryti jiems įvykus ..	47
	Klientų aptarnavimo tarnyba ..	51
	Sąnaudų vertės	52
	Techniniai duomenys	53
	„Aqua-Stop“ garantija	53

Naudojimo paskirtis

- Šis prietaisas yra skirtas tik naudoti buityje.
- Nemontuokite ir nenaudokite šio prietaiso šaltose vietose ir (arba) lauke. Jei viduje likęs vanduo užšals, kyla pavojus, kad prietaisas bus sugadintas. Jei užšals žarnos, jos gali sutrūkinėti ar sprogti.
- Šis prietaisas turi būti naudojamas tik skalbiant buityje, pavyzdžiui, skalbyklėje skalbiamus skalbinius ir rankomis skalbiamus vilninius skalbinius (žr. etiketę ant skalbinių). Naudoti prietaisą bet kokiems jo paskirties neatitinkantiems tikslams draudžiama.
- Šis prietaisas turi būti naudojamas tik džiovinant ir atšviežinant skalbinius buityje, pavyzdžiui, skalbinius, kurie buvo išskalbti vandenyje ir yra tinkami džiovinti (žr. skalbinių etiketę). Prietaisą naudokite kitiems nei nurodyta tikslams yra draudžiama.
- Šis prietaisas yra skirtas naudoti su vandentiekio vandeniu ir parduotuvėse parduodamomis skalbimo priemonėmis bei priežiūros produktais (tinkamais naudoti skalbyklėse).
- Šis prietaisas gali būti naudojamas iki 4000 metrų aukštyje virš jūros lygio.

Prieš įjungdami prietaisą:

Patikrinkite, ar prietaisas nėra akivaizdžiai sugadintas. Nenaudokite prietaiso, jei jis sugadintas. Jei kiltų kokių nors problemų, kreipkitės į specializuotą prekybos atstovą arba klientų aptarnavimo tarnybą.

Perskaitykite ir vadovaukitės naudojimo ir įrengimo instrukcijomis bei visa kita su prietaisu pateikta informacija.

Išsaugokite šiuos dokumentus, kad galėtumėte jais pasinaudoti vėliau ar perduoti kitiems savininkams.

Saugos instrukcijos

Toliau pateikiama saugos informacija ir įspėjimai yra skirti apsaugoti jus nuo sužeidimų ir išvengti šalia esančių daiktų sugadinimo.

Vis dėlto svarbu imtis reikiamų atsargumo priemonių ir būti atsargiems prietaisą montuojant, prižiūrint, valant ir naudojant.

Vaikai / žmonės / augintiniai

Įspėjimas Pavojus gyvybei!

Vaikai ir kiti žmonės, kurie negali įvertinti galimo pavojaus naudojantis prietaisu, gali susižeisti arba atsidurti gyvybei pavojingoje situacijoje. Todėl atminkite toliau pateiktą informaciją:

- Naudotis prietaisu leidžiama vyresni nei 8 metų vaikams ir asmenims su ribotais fiziniais, jutiminiais ir protiniais sugebėjimais arba asmenims, kuriems trūksta patirties ar žinių, jei juos prižiūri arba išmoko, kaip prietaisu naudotis saugiai, ir jie supranta galimus prietaiso naudojimo pavojus.
- Neleiskite vaikams žaisti su šiuo prietaisu.
- Neleiskite neprižiūrimiems vaikams valyti arba prižiūrėti šio prietaiso.

- Saugokite šį prietaisą nuo jaunesnių nei 3 metų vaikų ir nuo augintinių.
- Nepalikite prietaiso be priežiūros, kai šalia yra vaikų ar kitų žmonių, kurie negali įvertinti kylančių pavojų.

Įspėjimas Pavojus gyvybei!

Vaikai gali užsirakinti prietaiso viduje ir kils gyvybei pavojinga situacija.

- Nestatykite prietaiso už durų, nes dėl to gali būti sunku atidaryti prietaiso dureles arba jų išvis nepavyks atidaryti.
- Pasibaigus prietaiso tinkamumo naudoti laikui, ištraukite kištuką iš lizdo, **tada** nupjaukite maitinimo kabelį, galiausiai sugadinkite prietaiso durelių užraktą.

Įspėjimas Pavojus uždusti!

Jei leisite žaisti su pakavimo / plastikine plėvele ar pakuotės dalimis, vaikai gali joje įsipainioti arba užsimauti ant galvos ir uždusti. Pakuotę, plastikinę plėvelę ir pakuotės dalis saugokite nuo vaikų.

Įspėjimas Pavojus apsinuodyti!

Skalbimo ir priežiūros priemonėmis galima apsinuodyti.

Jeigu netyčia prarijote, kreipkitės į medikus pagalbos. Laikykite skalbimo priemonės ir priežiūros produktus vaikams nepasiekiamoje vietoje.

Įspėjimas

Akių / odos dirginimas!

Skalbimo arba priežiūros priemonėms patekus į akis ar ant odos jos gali būti sudirgintos.

Jei skalbimo ar priežiūros priemonių patenka į akis ar ant odos, plaukite dideliu kiekiu vandens. Laikykite skalbimo priemonės ir priežiūros produktus vaikams nepasiekiamoje vietoje.

Įrengimas

Įspėjimas

Elektros smūgio / gaisro / turtinės žalos / prietaiso sugadinimo pavojus!

Jei prietaisas įrengiamas netinkamai, gali kilti pavojus. Atkreipkite dėmesį į tokius dalykus:

- Elektros tinklo įtampa lizde turi atitikti ant prietaiso (identifikacinės plokštelės) nurodytą vardinę įtampą. Susijusios apkrovos ir reikalinga saugiklių apsauga nurodyta identifikacinėje plokštelėje.
- Maitinimo kištukas ir lizdas su apsauginiu kontaktu turi atitikti, o įžeminimo sistema turi būti tinkamai įrengta.

- Laidai turi būti tinkamo skerspjuvio.
- Maitinimo iš tinklo kištukas visada turi būti lengvai pasiekiamas. Jei tai neįmanoma, pagal svarbias saugos taisykles jungiklis (visų polių atskyrimo) turi būti įrengtas stacionarioje instaliacijoje laikantis elektros įrengimo reikalavimų.
- Jei naudojate liekamosios srovės jungtuvą, naudokite tik nurodytu ženklu pažymėtą jungtuvą: . Šis simbolis yra vienintelis būdas įsitikinti, kad jis atitinka visus taikomus teisės aktus.

Įspėjimas

Elektros smūgio / gaisro / medžiagų sugadinimo / prietaiso sugadinimo pavojus!

Jei prietaiso maitinimo kabelis yra pakeistas arba sugadintas, kyla elektros smūgio, trumpojo jungimo ar gaisro dėl perkaitimo pavojus.

Maitinimo kabelis negali būti užlinkęs, prispaustas ar modifikuotas, jis negali liestis prie jokių šilumos šaltinių.

Įspėjimas

Gaisro / medžiagų sugadinimo / prietaiso sugadinimo pavojus!

Jei naudosite ilginimo laidus ar lizdų šakotuvus, dėl perkaitimo ar trumpojo jungimo gali kilti gaisras.

Prietaisą prijunkite tiesiai prie tinkamai įrengto ir įžeminto lizdo. Nenaudokite ilginimo laidų, šakotuvų ar daugiakrypčių jungčių.

Įspėjimas

Sužeidimų / turtinės žalos / prietaiso sugadinimo pavojus!

- Prietaisui veikiant jis gali vibruoti arba judėti, todėl gali sužeisti arba sugadinti šalia esančius daiktus. Prietaisą statykite ant švaraus, lygaus ir tvirto paviršiaus bei naudodami gulsčiuką išlyginkite prietaisą sukamosiomis kojelėmis.
- Jei imssite už bet kokios išsikišusios prietaiso dalies (pvz., prietaiso durelių), kai norėsite jį pakelti ar pastumti, šios dalys gali nulūžti ir sužeisti. Neimkite už jokių išsikišusių prietaiso dalių, jei reikia jį perkelti.

Įspėjimas

Sužeidimų pavojus!

- Prietaisas yra labai sunkus. Jį keliant kyla pavojus susižeisti. Nekelkite prietaiso vieni.
- Prietaise yra aštrių briaunų, į kurias galite įsipjauti rankas. Neimkite prietaiso už aštrių jo briaunų. Keldami mūvėkite apsaugines pirštines.

- Jei žarnos ir maitinimo kabeliai nutiesti netinkamai, gali kilti pavojus užkliūti ir susižeisti. Žarnas ir kabelius nutieskite taip, kad dėl jų nekiltų pavojaus nugriūti.

Dėmesio!

Turtinė žala / prietaiso sugadinimas

- Jei vandens slėgis per aukštas arba per žemas, prietaisas gali veikti netinkamai, be to, gali būti sugadintos medžiagos arba pats prietaisas. Įsitikinkite, kad vandens slėgis vandens tiekimo linijoje yra bent 100 kPa (1 bar), tačiau neviršija 1000 kPa (10 bar).
- Jei vandens žarnos modifikuojamos arba sugadinamos, kyla turtinės žalos arba prietaiso sugadinimo pavojus. Vandens žarnos turi nebūti užlinkusios, prispaustos, modifikuotos arba įpjautos.
- Jei jungdami vandens tiekimą naudosite kitų gamintojų žarnas, kyla turtinės žalos arba prietaiso sugadinimo pavojus. Naudokite tik su prietaisu gautas žarnas arba originalias atsargines žarnas.

- Prieš transportuojant prietaisą sutvirtinamas naudojant fiksavimo transportuojant įtaisus. Jei fiksavimo transportuojant įtaisų nenuimsite prieš pradėdami naudoti prietaisą, kyla pavojus jį sugadinti. Prieš naudojant prietaisą pirmą kartą labai svarbu nuimti visus fiksavimo transportuojant įtaisus. Šiuos fiksavimo transportuojant įtaisus būtina laikyti atskirai. Jei prietaisą ketinate transportuoti, labai svarbu šiuos fiksavimo transportuojant įtaisus vėl pritvirtinti, kad transportuojant prietaisą nebūtų sugadintas.

Naudojimas

Įspėjimas

Sprogimo / gaisro pavojus!

Skalbiniai, ant kurių yra tirpiklių, alyvos, vaško, vaško šalinimo priemonės, dažų, tepalo ar dėmių šalinimo priemonės, džiovinant gali užsidegti mašinoje arba gali sukelti prietaiso sprogamą. Dėl šios priežasties nepamirškite:

- Gerai skalbinius išskalauti šiltu vandeniu su skalbikliu, tik tada džiovinti juos mašinoje.
- Nedėkite skalbinių į šį prietaisą džiovinti pirmiausia jų neišskalbę.

- Nenaudokite prietaiso, jei skalbiniams valyti buvo naudojamos pramoninės cheminės medžiagos.

Įspėjimas

Sprogimo / gaisro pavojus!

- Skalbiniai, apdoroti valymo priemonėmis, kurių sudėtyje yra tirpiklių, pvz., dėmių išėmikliais / valymo tirpikliais, gali sukelti sprogamą būgnę. Prieš skalbdami skalbinius skalbyklėje gerai juos išskalaukite.
- Džiovinant tam tikri daiktai gali užsidegti arba net uždegti prietaisą ar sukelti jo sprogamą. Išimkite iš drabužių kišenių žiebtuvėlius ar degtukus.
- Jei aplink prietaisą yra anglies dulkių ar miltų, gali kilti sprogamas. Pasirūpinkite, kad prietaisui veikiant vieta aplink jį būtų švari.

Įspėjimas

Gaisro / medžiagų sugadinimo / prietaiso sugadinimo pavojus!

Jei programa nutraukiama prieš pasibaigiant džiovinimo ciklui, skalbiniai nebūna visiškai atvėsę, todėl jie gali užsidegti arba sugadinti medžiagas ar prietaisą.

- Per paskutinį džiovinimo ciklo etapą skalbiniai būgne nėra šildomi (vėsinimo ciklas). Taip užtikrinama, kad būtų išlaikyta tokia temperatūra, kuri nieko nesugadintų.
- Neišjunkite prietaiso nepasibaigus džiovinimo ciklui, nebent ketinate išimti visus skalbinius iš būgno ir paskleisti juos (kad išsisklaidytų šiluma).

⚠️ Įspėjimas **Pavojus apsinuodyti!**

Naudojant valymo priemones, kurių sudėtyje yra tirpiklių, pvz., valymo tirpiklį, gali susidaryti pavojingų garų. Nenaudokite valymo priemonių, kurių sudėtyje yra tirpiklių.

⚠️ Įspėjimas **Sužeidimų pavojus!**

- Jei atidarę dureles atsiremsite į jas visu kūno svoriu ar atsisėsite, prietaisas gali apvirtsti, todėl galite susižeisti. Nesiremkite visu kūno svoriu į prietaiso dureles, kai jos atidarytos.
- Jei ant prietaiso užlipsite, jo viršutinė dalis gali lūžti, todėl galite susižeisti. Nelipkite ant prietaiso.
- Jei įkišite ranką į dar besisukantį būgną, galite susižaloti rankas. Palaukite, kol būgnas nustos sukstis.

⚠️ Įspėjimas **Pavojus nusiplikyti!**

Skalbiant aukštoje temperatūroje kyla pavojus nusideginti, jei prisiliesite prie karšto vandens su skalbikliu (pvz., išpildami karštą vandenį su skalbikliu į plautuvę). Nekiškite rankų į karštą vandenį su skalbikliu.

⚠️ Įspėjimas **Akių / odos dirginimas!**

Jei prietaisui veikiant atidarysite skalbiklio stalčių, galite apsisąkyti skalbimo ir priežiūros priemonėmis. Jei skalbimo ar priežiūros priemonių patenka į akis ar ant odos, plaukite dideliu kiekiu vandens. Jeigu netyčia prarijote, kreipkitės į medikus pagalbos.

Dėmesio! **Turtinė žala / prietaiso sugadinimas**

- Jei viršijama didžiausia leistina prietaiso skalbinių įkrova, prietaisas gali veikti netinkamai arba kils turtinės žalos ar prietaiso sugadinimo pavojus. Neviršykite didžiausios leistinos sausų skalbinių įkrovos. Būtinai laikykitės maksimalios įkrovos reikalavimų, taikomų kiekvienai programai.

- Porolonas arba putplastis džiovinant prietaise gali deformuotis ar ištirpti. Nedžiovinkite prietaise sausų skalbinių, kuriuose yra porolono ar putplasčio.
- Jei į prietaisą įpilsite netinkamą kiekį skalbimo ar valymo priemonės, galite patirti turtinę žalą arba sugadinti prietaisą. Skalbimo / priežiūros / valymo priemonės ir minkštiklius naudokite vadovaudamiesi gamintojų nurodymais.

Valymas / priežiūra

Įspėjimas **Pavojus gyvybei!**

Prietaisas veikia naudodamas elektros energiją. Jei prisiliesite prie dalių, kuriomis teka elektros srovė, galite patirti elektros smūgį. Todėl atminkite toliau pateiktą informaciją:

- Išjunkite prietaisą. Atjunkite prietaisą nuo maitinimo šaltinio (ištraukite kištuką).
- Niekada neimkite maitinimo kištuko šlapiomis rankomis.
- Ištraukdami maitinimo kištuką iš maitinimo lizdo, visada imkite už paties kištuko, o ne už maitinimo kabelio, nes galite sugadinti maitinimo kabelį.
- Nebandykite kaip nors modifikuoti prietaiso ar jo funkcijų.

- Remonto ir visus kitus darbus su prietaisu turi atlikti tik mūsų klientų aptarnavimo tarnybos specialistai arba elektrikai. Tas pats taikoma ir keičiant maitinimo kabelį (jei reikia).
- Atsarginį maitinimo kabelį galima užsisakyti iš mūsų klientų aptarnavimo tarnybos.

Įspėjimas **Pavojus apsinuodyti!**

Naudojant valymo priemones, kurių sudėtyje yra tirpiklių, pvz., valymo tirpiklį, gali susidaryti pavojingų garų. Nenaudokite valymo priemonių, kurių sudėtyje yra tirpiklių.

Įspėjimas **Elektros smūgio / turtinės žalos / prietaiso sugadinimo pavojus!**

Jei į prietaisą pateks drėgmės, gali įvykti trumpasis jungimas. Prietaisui valyti nenaudokite slėginio plovimo įrenginio, garinės valymo įrangos, žarnos ar purkštuvo.

Įspėjimas **Sužeidimų / turtinės žalos / prietaiso sugadinimo pavojus!**

Naudoti kitų gamintojų atsargines dalis ir priedus yra pavojinga ir dėl to galima susižeisti, patirti turtinę žalą ar sugadinti prietaisą.

Rūpindamiesi sauga naudokite tik originalias atsargines dalis ir priedus.

Dėmesio!

Turtinė žala / prietaiso sugadinimas

Skalbimo priemonės ir skalbinių pirminių apdorojimo priemonės (pvz., dėmių išėmikliai, prieš skalbiant naudojami purškikliai ir pan.) gali sugadinti prietaiso paviršius, jei ant jų pateks. Todėl atmintkite toliau pateiktą informaciją:

- Neleiskite šioms priemonėms patekti ant prietaiso paviršių.
- Prietaisą valykite tik vandeniu ir minkšta drėgna šluoste.
- Nedelsdami išvalykite skalbiklio, purškalo ar kitų priemonių likučius.



Aplinkos apsauga

Pakuotė / panaudotas prietaisas



Pakuotę išmeskite neteršdami aplinkos.

Šis prietaisas pažymėtas laikantis ES direktyvos 2012/19/ES dėl panaudotų elektros ir elektroninių prietaisų (elektros ir elektroninės įrangos atliekų – EEJA) reikalavimų.

Direktyvoje apibrėžiama, kaip visoje ES reikia gražinti ir perdirbti panaudotus prietaisus.

Ekonomiško naudojimo patarimai

- Į prietaisą visada dėkite maksimalų kiekvienai programai skalbinių kiekį. → 26 psl.
- Vidutiniškai užterštus skalbinius skalbkite be pirminio jų apdorojimo.
- Jei skalbiniai užteršti nestipriai ir vidutiniškai, galite taupyti energiją ir plovimo priemonę.
- Pasirenkama temperatūra turi atitikti nurodymus ant skalbinių etikečių. Temperatūra prietaise gali skirtis nuo šios temperatūros, kad būtų užtikrinti optimalūs energijos taupymo ir skalbimo rezultatai.

- **pristabdytoji veikseną:** kai prietaisas ilgesnį laiką nevaldomas (apie 5 minutes), energijai taupyti prieš programos paleidimą jutiklinis ekranas užgessta, o programai pasibaigus, mirksi ①. Norėdami aktyvinti foninį jutiklinio ekrano apšvietimą, palieskite bet kurią jutiklinio ekrano vietą. Kai vykdoma programa, dauguma jutiklinio ekrano indikacijų išsijungia. Norėdami vėl aktyvinti apšvietimą, palieskite bet kurią jutiklinio ekrano vietą.
- **Automatinis išjungimas:** jei prietaisas ilgesnį laiką nevaldomas (apie 20 minučių), jis prieš programos paleidimą arba programai pasibaigus automatiškai išsijungia (priklausomai nuo vandens kiekio prietaiso viduje). Norėdami vėl įjungti prietaisą, paspauskite maitinimo mygtuką ①.
- Jei skalbiniai po to džiovinami prietaise, pasirinkite maksimalų galimą grežimo greitį. Kuo mažiau vandens yra skalbiniuose, tuo mažiau laiko ir energijos reikės jiems išdžiovinti. Nedžiovinkite šlapių skalbinių, nuo kurių varva vanduo.



Pastatymas ir prijungimas

Standartiniai priedai

Pastaba. Patikrinkite, ar prietaisui nebuvo padaryta žalos transportuojant. Niekada nenaudokite apgadinto prietaiso. Jei turite bet kokių nusiskundimų, kreipkitės į atstovą, iš kurio pirkote prietaisą, arba į mūsų klientų aptarnavimo tarnybą.

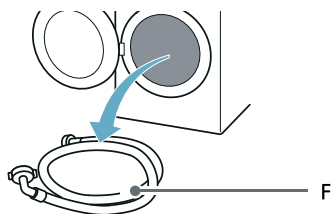
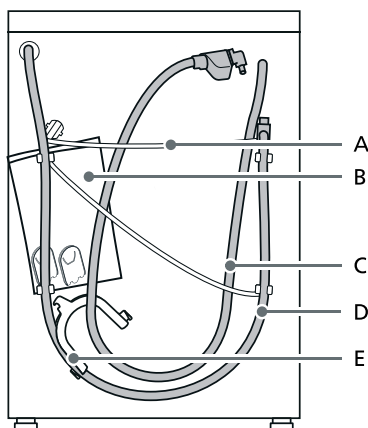

- A Maitinimo laidas
 B Maišelis:
- Įrengimo ir naudojimo instrukcija
 - Klientų aptarnavimo tarnybu adresas*
 - Garantija*
 - Papildomas įrengimo ir naudojimo instrukcijų lapas*
 - Dangteliai, kuriais uždengiamos angos, nuėmus transportavimo apkabas
 - Home Connect įdiegimo vadovas*
- C Vandens įleidimo žarna aquaStop modeliuose
 D Vandens išleidimo žarna
 E Vandens išleidimo žarnos įtvirtinimo alkūnė*
 F Šalto vandens įleidimo žarna standartiniuose / Aqua-Secure modeliuose
- * Priklausomai nuo modelio

Be to, vandens išleidimo žarnai prijungti prie sifono reikia žarnos gnybto (24–40 mm skersmens, galima įsigyti iš specializuotų platintojų).

Naudingi įrankiai

- Gulsčiukas prietaisui išlygiuoti
- Tokie raktai:
 - WAF13 transportavimo apkaboms atpalaiduoti ir
 - WAF17 prietaiso kojelėms lygiuoti

Saugos instrukcijos

Įspėjimas

Sužeidimų pavojus!

- Prietaisas yra labai sunkus. Keldami ar transportuodami prietaisą būkite labai atsargūs.
- Jei prietaisas keliamas laikant už išsikišusių dalių (pvz., prietaiso durelių), tokios dalys gali nulūžti ir sužeisti. Nekerkite prietaiso laikydami už išsikišusių dalių.

- Jei žarna ir maitinimo kabeliai nutiesiami netinkamai, kyla pavojus užkliūti ir susižeisti. Žarnas ir kabelius nuveskite taip, kad nekiltų pavojus už jų užkliūti.

Dėmesio!

Prietaiso sugadinimas

Užšalusios žarnos gali plyšti ar trūkti. Nestatykite prietaiso vietose, kuriose gali būti neigiama temperatūra, arba lauke.

Dėmesio!

Vandens daroma žala

Vandens tiekimo ir išleidimo žarnų prijungimo vietose yra aukštas vandens slėgis. Kad išvengtumėte nuotėkių ir vandens daromos žalos, laikykitės šiame skyriuje pateikiamų instrukcijų.

Pastabos

- Be čia pateiktos saugos informacijos, tam tikrų reikalavimų gali kelti vietiniai vandens ir elektros tiekėjai.
- Jei dėl ko nors abejojate, kreipkitės į specialistą, kad jis prijungtų prietaisą.

Įrengimo paviršius

Pastaba. Prietaisas turi būti stabiliai išlygiuotas, kad veikdamas nejudėtų.

- Įrengimo paviršius turi būti tvirtas ir lygus.
- Minkšta grindų danga ar kilimai netinka.

Įrengimas ant pagrindo arba medinių grindų

Dėmesio!

Prietaiso sugadinimas

Gręždamas prietaisas gali slankioti ir nukristi / nuvirsti nuo pagrindo. Prietaiso kojeles reikia įtvirtinti laikikliais. Užsakymo Nr. WMZ 2200, WX 975600, CZ 110600, Z 7080X0.

It Pastatymas ir prijungimas

Pastaba. Ant medinių perdangų prietaisą statykite:

- Jei įmanoma, kampe.
- Ant vandeniui atsparios medinės plokštės (min. 30 mm storio), gerai priveržtos prie grindų.

Prietaiso įrengimas virtuvėje

Įspėjimas Pavojus gyvybei!

Jei paliesite dalis, kuriomis teka elektros srovė, galite patirti elektros smūgį. Nenuimkite prietaiso dengiamosios plokštės.

Pastabos

- Nišos plotis turi būti 60 cm.
- Įrengti prietaisą leidžiama tik po išsistinių stalviršių, patikimai prijungtu prie šalia esančių spintelių.

Transportavimo fiksatorių nuėmimas

Dėmesio! Prietaiso sugadinimas

- Prieš transportuojant prietaisą įtvirtinamas transportavimo fiksatoriai. Jei transportavimo fiksatoriai nebus nuimti, įjungus prietaisą, jis gali būti sugadintas. Prieš naudodami prietaisą pirmą kartą būtina nuimkite visus keturis transportavimo fiksatorius. Pasidėkite fiksatorius saugioje vietoje.
- Kad apsaugotumėte prietaisą nuo sugadinimo, jei jis bus transportuojamas ateityje, prieš transportuojant prietaisą transportavimo fiksatorius reikės uždėti vėl.

Pastaba. Varžtus ir įvoves laikykite saugioje vietoje.

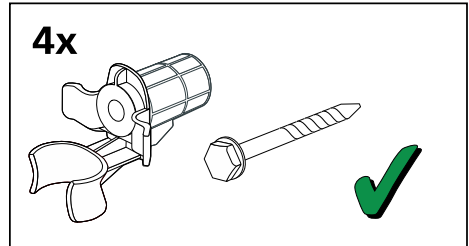

1. Išimkite žarnas iš laikiklių.

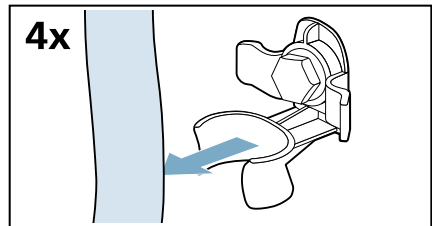

2. Atsukite ir nuimkite visus keturis transportavimo apkabų varžtus.

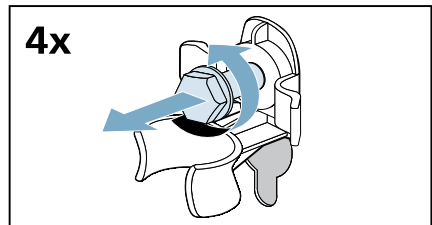

- a) Išimkite maitinimo kabelį iš laikiklių.

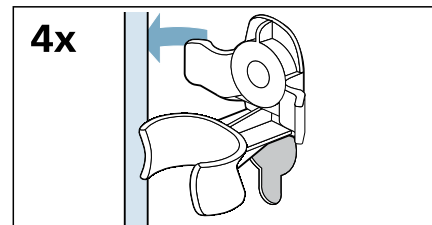

b) Išimkite įvoves.

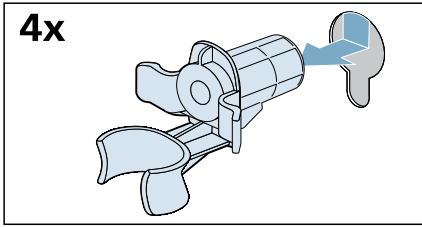

3. Uždėkite dangčius.

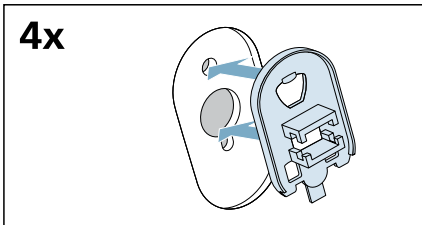

4. Tvirtai užfiksukite dangčius vietoje, prispausdami juos prie fiksavimo kabliukų.

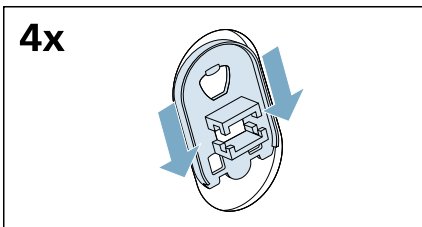

Transportinių atramų išėmimas

1. Atsukite ir išimkite visus vertikaliųjų transportinių atramų varžtus.

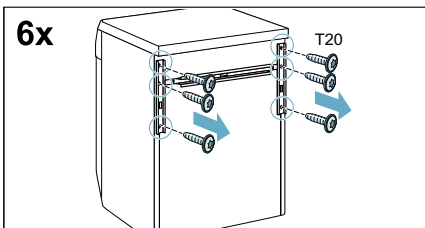

2. Išimkite transportines atramas.

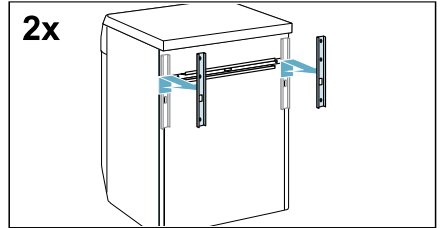

3. Atsukite ir išimkite horizontaliosios transportinės atramos varžtus.

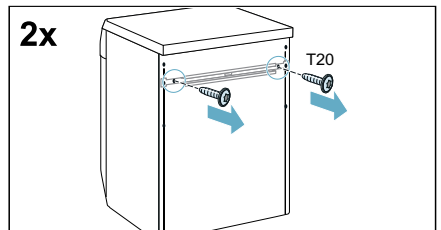

4. Išimkite transportinę atramą.

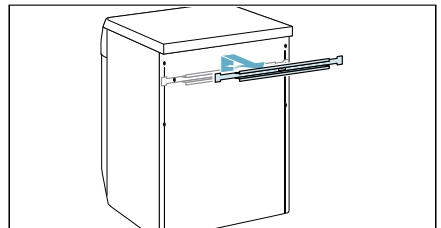

Žarnų ir laidų ilgiai

Jungtis kairiojoje pusėje

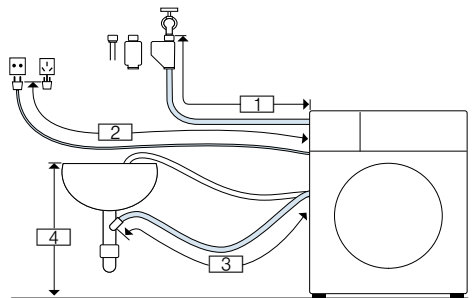

It Pastatymas ir prijungimas

- 1 ~ 105 cm
- 2 ~ 150 cm
- 3 ~ 95 cm
- 4 0 cm ~ 100 cm

arba

Jungtis dešinėje pusėje

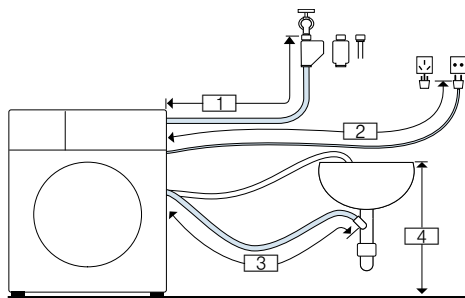

- 1 ~ 60 cm
- 2 ~ 195 cm
- 3 ~ 140 cm
- 4 0 cm ~ 100 cm

Pastaba. Jeigu tiekimo žarna Jūsų sujungimo situacijai yra per trumpa, klientų aptarnavimo tarnyboje galite įsigyti ilgintuvą.

Vandens įleidimas

⚠ Įspėjimas Pavojus gyvybei!

Jei paliesite dalis, kuriomis teka elektros srovė, galite patirti elektros smūgį. Neįmerkite Aqua-Stop saugos vožtuvo* į vandenį (jame yra elektrinis vožtuvas).

* Priklauso nuo modelio

Prijungdami prietaisą atkreipkite dėmesį į tokius dalykus:

Pastabos

- Prietaisą naudokite tik su šaltu vandentiekio vandeniu.
- Neįjunkite prietaiso prie neslėginio karšto vandens boilerio maišytuvo čiaupo.

- Nenaudokite panaudotos tiekimo žarnos. Naudokite tik komplekte pateiktą tiekimo žarną arba žarną, įsigytą iš įgaliotojo specializuoto atstovo.
- Nesulenkite, neprspauskite, nemodifikuokite ir nenupjaukite vandens tiekimo žarnos (antraip nebegalėsime garantuoti jos tvirtumo).
- Sriegines jungtis priveržkite tik ranka. Jei srieginės jungtys priveržiamos per stipriai naudojant įrankį (reples), kyla pavojus sugadinti sriegį.

Optimalus vandens slėgis tiekimo tinkle

Bent 100 kPa (1 bar)

Maksimalus 1000 kPa (10 bar)

Kai čiaupas atsuktas, vandens srauto greitis turi būti bent 8 l/min.

Jei vandens slėgis aukštesnis, reikia įrengti slėgio mažinimo vožtuvą.

Prijungimas

1. Prijunkite vandens tiekimo žarną prie vandens čiaupo ($\frac{3}{4}$ " = 26,4 mm) ir prietaiso:
 - Modelis: **standartinis**

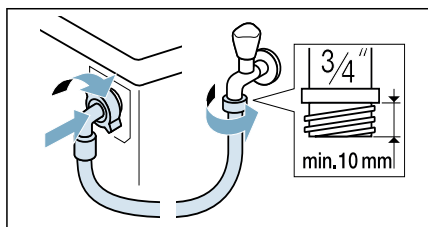

- Modelis: **Aqua-Secure**

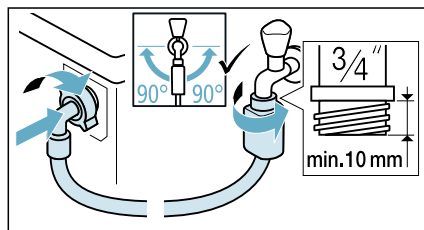

– Modelis: **Aqua-Stop**

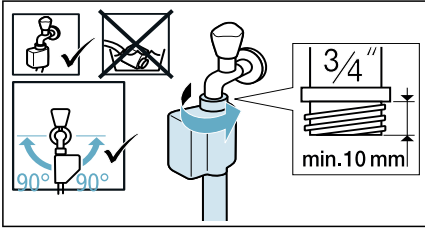

Patarimas. Taip pat tarp vandens tiekimo žarnos ir čiaupo prijunkite išorinį vandens filtrą (priklausomai nuo modelio). Filtras išfiltruoja iš vandens teršalų daleles. Teršalus iš vandens filtro reikia reguliariai išvalyti. Taip išvengsite užsikimšimo. Žr. taip pat ir → atskiras vandens filtro įrengimo ir valymo instrukcijas.

2. Atsargiai atidarykite čiaupą, tikrinkite sandarumą. Srieginė jungtis yra veikiamą vandens tiekimo linijos slėgio.

Vandens išleidimas

⚠ Įspėjimas

Pavojus nusiplikyti!

Jei skalbiate aukštoje temperatūroje, kyla pavojus nusiplikyti karštu vandeniu (pvz., išleidžiant karštą vandenį į praustuva). Nekiškite rankų į karštą vandenį.

Dėmesio!

Vandens daroma žala

Jei išleidžiant vandenį išleidimo žarna išsprūs iš praustuvo ar prijungimo taško dėl aukšto vandens slėgio, ištekėjęs vanduo gali padaryti žalos. Įtvirtinkite išleidimo žarną, kad ji gerai laikytųsi.

Dėmesio!

Prietaiso / skalbinių sugadinimas

Jei išleidimo žarnos galas panardintas į išleistą vandenį, vanduo gali būti įsiurbtas atgal į prietaisą ir pakenkti prietaisui ar skalbiniams. Įsitinkinkite, kad:

- Praustuvas neužsikimšęs ir vanduo gali nutekėti.
- Išleidimo žarnos galas nėra panardintas į išleistą vandenį.
- Vanduo išteka pakankamai greitai.

Pastaba. Nesusukite vandens išleidimo žarnos ir netempkite jos išilgai.

Prijungimas

■ Išleidimas į sifoną

Prijungimo vieta turi būti užfiksuota 24–40 mm Ø žarnos spaustuku (įsigyjamas specializuotoje parduotuvėje).

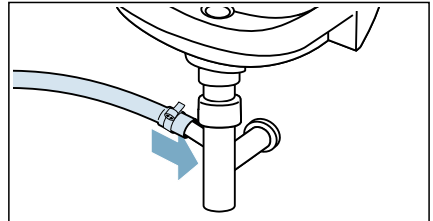

■ Vandens nutekėjimas į prausyklę

Pritvirtinkite nutekamąją žarną, kad ji neišslystų.

Atvamzdį galima įsigyti klientų aptarnavimo tarnyboje:

Atskiros dalies kodas 00655300

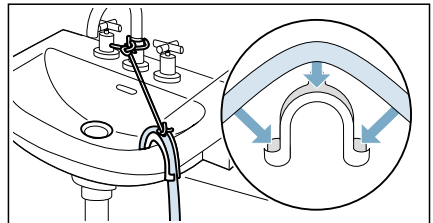

■ išleidimas į plastikinį vamzdį su gumine įvove arba į kanalizaciją

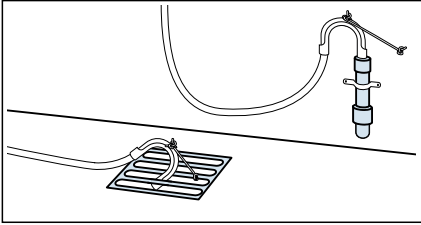

Pastaba. Plastikinis vamzdis nėra standartinis priedas, jis įsigyjamas iš specializuotų platintojų.

Lygiuotė

Išlygiuokite prietaisą gulsčiu.

Netinkamai išlygiavus, kyla triukšmo, vibracijos ir „vaikščiojimo“ rizika.

1. Sukdami veržliarakčiu pagal laikrodžio rodyklę atsukite fiksavimo veržles.

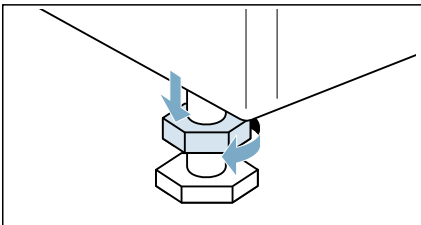

2. Gulsčiu patikrinkite prietaiso išlygiavimą ir, jei reikia, pareguliuokite. Keiskite aukštį sukdami prietaiso kojeles. Visos keturios prietaiso kojeles turi tvirtai remtis į grindis.

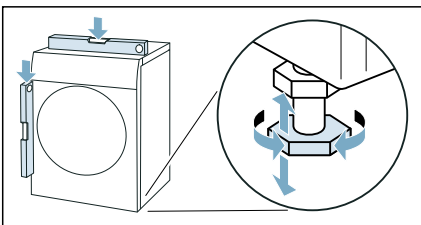

3. Priveržkite fiksavimo veržlę prie korpuso. Tai darydami tvirtai laikykite kojelę ir nekeiskite jos aukščio. Visų keturių prietaiso kojelių fiksavimo veržlės turi būti tvirtai priveržtos prie korpuso.

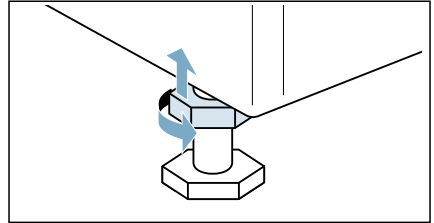

Elektros jungtis

⚠️ Įspėjimas
Pavojus gyvybei!

Jei paliesite dalis, kuriomis teka elektros srovė, galite patirti elektros smūgį.

- Niekada nelieskite ir nelaikykite maitinimo kištuko drėgnomis rankomis.
- Maitinimo kabelį traukite tik už kištuko, o ne už kabelio, antraip galite jį sugadinti.

Vadovaukitės toliau pateikta informacija ir įsitinkite, kad:

Pastabos

- Maitinimo tinklo įtampa ir ant prietaiso (specifikacijų lentelėje) nurodyta įtampa sutampa. Prijungta apkrova ir reikalingas saugiklis nurodyti specifikacijų lentelėje.
- Prietaisas prijungtas tik prie kintamosios srovės šaltinio per tinkamai instaliuotą įžemintą lizdą.
- Maitinimo kabelio kištukas tinka lizdui.
- Įžeminimo sistema tinkamai įrengta.
- Maitinimo kabelį leidžiama keisti (jei būtina) tik kvalifikuotam elektrikui. Atsarginių maitinimo kabelių galima įsigyti iš klientų aptarnavimo tarnybos.

- Nenaudojami sudėtiniai kištukai (šakotuvai) arba ilginamieji kabeliai.
- Jei naudojamas įžemėjimo srovės jungtuvas, naudokite tik tokio tipo jungtuvą, ant kurio yra toks simbolis: . Tik šis simbolis garantuoja atitiktį šiuo metu taikomoms taisyklėms.
- Maitinimo kištukas yra visada prieinamas.
- Maitinimo kabelis neužlenktas, neprispaustas, nemodifikuotas, neįpjautas ir nesiliečia prie karštų paviršių.



Prieš skalbiant pirmą kartą

Prieš išleidžiant iš gamyklos prietaisas buvo kruopščiai patikrintas. Kad pašalintumėte visą po bandymų likusį vandenį, pirmiausia **be** skalbinių paleiskite programą **Trumrengöring (Būgno valymas)**.

Pastaba.

- Prietaisą reikia rinkamai įrengti ir prijungti.
→ "Pastatymas ir prijungimas" 12 psl.
 - Niekada neįjunkite sugedusio prietaiso.
1. Įstatykite maitinimo kištuką.
 2. Atsukite vandens čiaupą.
 3. Spauskite mygtuką , kol įsižiebs indikacinės lemputės, tada jį atleiskite. Prietaisas įjungtas.
 4. Uždarykite dureles. Nedėkite skalbinių.
 5. Pasirinkite programą **Trumrengöring 90°C (Būgno valymas 90°C)**.
 6. Atidarykite skalbimo priemonės stalčių.
 7. Į dozatorių **II** įpilkite maždaug 1 litrą vandens.
 8. Vadovaudamiesi gamintojo nurodymais mažai purviniems skalbiniams, įpilkite į dozatorių **II** standartinės plovimo priemonės.

Pastaba. Kad nesusidarytų per daug putų, naudokite tik pusę rekomenduojamo skalbimo priemonės kiekio. Nenaudokite vilnai skirtų arba švelnių skalbimo priemonių.

9. Uždarykite skalbimo priemonės stalčių.
10. Pasirinkite .
11. Programai pasibaigus, spauskite mygtuką , kol indikacinė lemputė užges, tada mygtuką atleiskite.

Dabar Jūsų prietaisas paruoštas naudojimui.

Transportavimas

pvz., važiuojant namo

Paruošiamieji darbai:

1. Užsukite vandens čiaupą.
2. Sumažinkite vandens slėgį tiekimo žarnoje. → 44 psl.
3. Išleiskite visą likusį vandenį.
→ 43 psl.
4. Atjunkite prietaisą nuo maitinimo.
5. Nuimkite žarnas.
6. Ištuštinkite dozatorius.
→ "Skalbimo priemonės stalčius ir korpusas" 42 psl.

Transportavimo fiksatorių uždėjimas:

1. Nuimkite dangčius ir pasidėkite juos saugioje vietoje.

Pastaba. Jei reikia, naudokitės atsuktuvu.

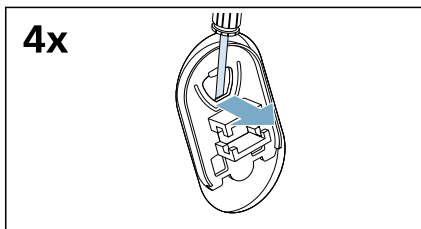

It Pastatymas ir prijungimas

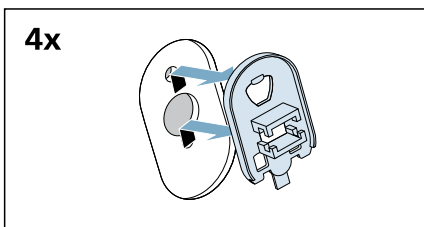

2. Įstatykite visas keturias įvoves.

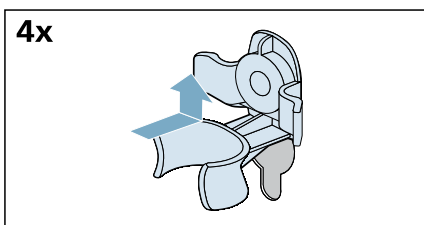

a) Patikimai įtvirtinkite maitinimo kabelį laikikliuose.

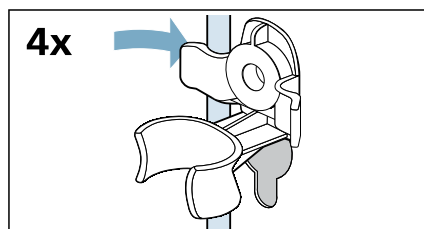

b) Įstatykite ir priveržkite varžtus.

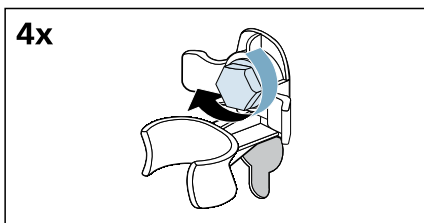

c) Patikimai įtvirtinkite žarnas laikikliuose.

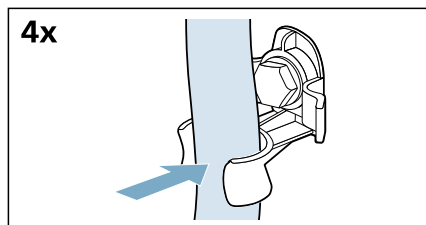

Prieš vėl įjungiant prietaisą:

Pastabos

- Transportines atramas išimti **būtina**.
→ "Transportinių atramų išėmimas" 15 psl.
- **Reikia** nuimti transportavimo apkabas.
→ "Transportavimo fiksatorių nuėmimas" 14 psl.
- Įpilkite maždaug 1 litrą vandens į dozatorių **II**, pasirinkite programą **Skölj./Centrif./Urpump. (Skalavimas/grėžimas/išleidimas)** ir paleiskite.
Taip apsaugosite, kad kitą kartą skalbiant nepanaudota skalbimo priemonė neištekėtų tiesiai į nuotaką.

Susipažinkite su savo prietaisu

Prietaisas

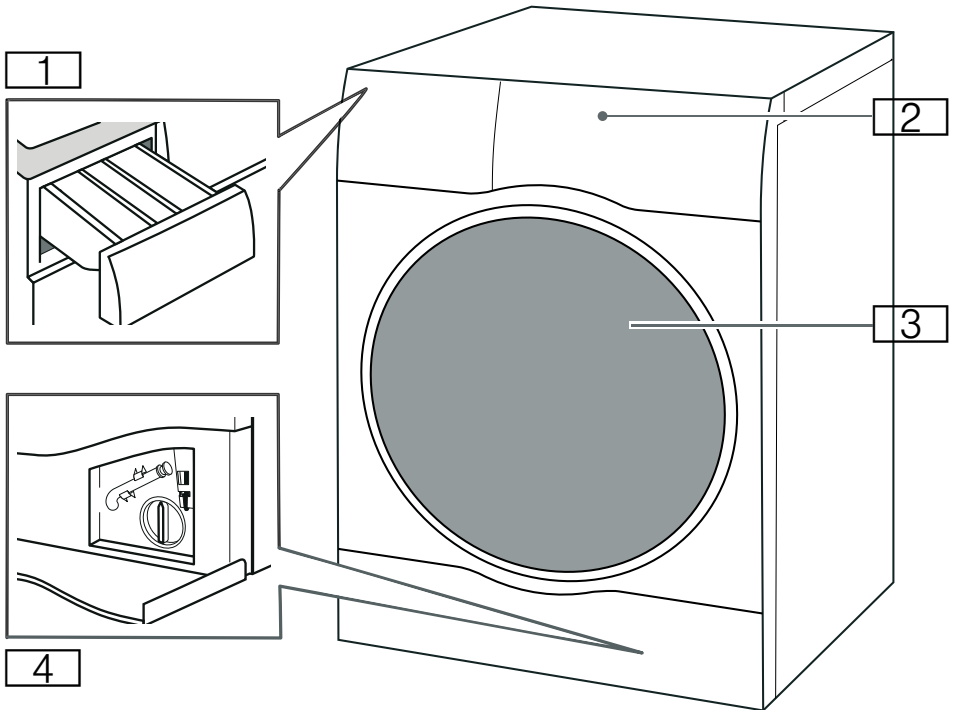

- 1** Skalbimo priemonės stalčius
- 2** Valdymo skydas / jutiklinis ekranas
- 3** Įkrovimo durelės
- 4** Priežiūros dangtelis

It Susipažinkite su savo prietaisu

Valdymo skydas

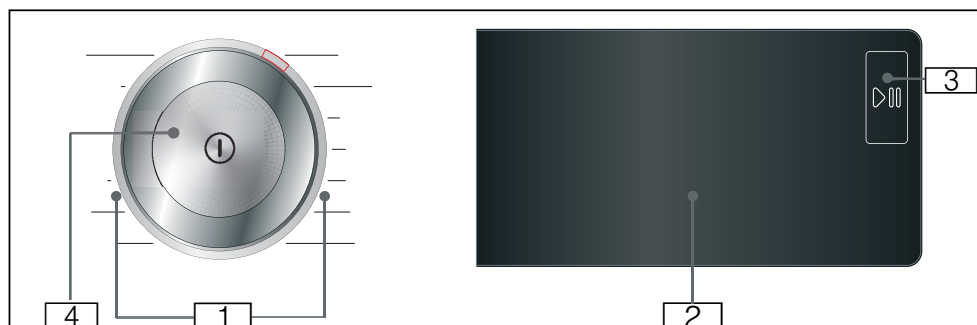

- 1** Programas galima pasirinkti.
- 2** Jutiklinis ekranas
- 3** Paleidimo / pertraukos mygtukas
Palieskite mygtuką ▷||, kai norite paleisti, sustabdyti (pvz., jei norite perkrauti skalbinius) arba nutraukti programą.
- 4** Įjungimo mygtukas
Paspauskite mygtuką ①, kai norite prietaisą įjungti arba išjungti.

Jutiklinis ekranas

Numatytosios programos nuostatos



Ekranas	Nuostata	Aprašymas
❄ - 90°	Temperatūra	Temperatūra nustatoma °C ❄ = šaltas
⊘, 400–1400*	Gręžimo greitis	Gręžimo greitis, aps./min (apsukomis per minutę). ⊘ = Be gręžimo
2:30*	Likęs programos laikas	Likęs programos laikas, priklausomai nuo pasirinktos programos, h:min (valandos: minutės)
0,5–24 h	„Baigta po“ laikas	Programos pabaiga po ... h (h = valandos)
9.0* kg/6.0* kg	Maksimali skalavimo / džiovinimo įkrova	Rekomenduojama įkrova, kg
* Priklausomai nuo pasirinkto modelio ir programos.		

Papildomos programos nuostatos



Ekranas	Nuostata
Wash+Dry	
Dry	
☒+ (Tinkami dėti į spintą+)	
☒ (Tinkami dėti į spintą)	
☞ (Tinkami lyginti lygintuvu)	
⏴ (Pirminis skalavimas)	
☞ (Papildomas skalavimas)	→ "Papildomos programos nuostatos" 33 psl.
☞ (Daugiau vandens)	
☞ (Lengvas lyginimas)	
☞ (Hygiene care)	
Speed (Greitis)	
Eco	
☆ (Atmintinė)	
☞ (Tyliai)	

Programos vykdymo būsenos indikacija (programos etapas)

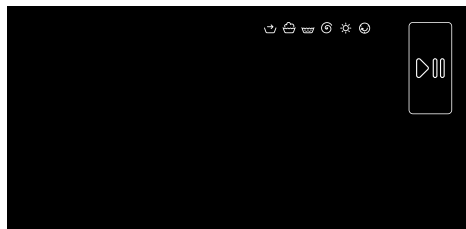

Ekranas	Nuostata
	Paleidimo / pertraukos mygtukas
	Pirminis apdorojimas
	Skalbimas
	Skalavimas
	Gręžimas / vandens išleidimas
	Džiovinimas
	Apsauga nuo glamžymo
End	Programos pabaiga

Skalbiniai

Skalbinių paruošimas skalbti

Jūsų skalbinių ir prietaiso apsauga

Dėmesio!

Prietaiso ar skalbinių sugadinimas

Pašaliniai daiktai (pvz., monetos, sąvaržėlės, adatos, vinys) gali sugadinti skalbinius arba prietaiso komponentus.

Ruošdamiesi skalbti, laikykitės tokių instrukcijų:





- Dozuodami bet kokias skalbimo priemones, valymo priemones, priežiūros produktus ir valymo medžiagas, visada vadovaukitės gamintojo instrukcijomis.

- Neviršykite maksimalios įkrovos. Perpildžius pablogės skalbimo rezultatai.
- Saugokite, kad skalbimo priemonių ir medžiagų, skirtų pradiniam skalbinių apdorojimui (pvz., dėmių valiklių, pirminio valymo purškalo ir t. t.), nepatektų ant prietaiso paviršių. Drėgna medžiagos skiaute nedelsdami nuvalykite visus smulkiausių purškalo likučius ir kitas liekanas ar lašelius.
- Išimkite viską iš kišenių. Pašalinkite visus pašalinius objektus.
- Išimkite metalinius daiktus (sąvaržėles ir t. t.).
- Kelnes, megztinius ir trikotažinius gaminius, pvz., džemperius, marškinėlius ar nertinius, reikia išversti.
- Įsitinkinkite, kad liemenėles būtų galima skalbti skalbyklėje.
- Jautrius skalbinius skalbkite tinklėlyje ar maišelyje (pėdkelnes, sustandintas liemenėles ir t. t.).
- Užsekite užtrauktukus, atvartus.
- Išvalykite smėlį iš kišenių ir užvartų.
- Nuimkite užuolaidų tvirtinimo detales arba įdėkite į tinklėlį / maišelį.

Skalbinių rūšiavimas

Rūšiuokite skalbinius vadovaudamiesi priežiūros instrukcijomis ir gamintojo informacija priežiūros etiketėse, atsižvelkite į šiuos dalykus:

- Medžiagos / pluošto tipas
 - Spalva
- Pastaba.** Skalbiniai gali dažyti. Baltus ir spalvotus skalbinius skalbkite atskirai. Naujus spalvotus drabužius pirmą kartą reikia skalbti atskirai.
- Purvinumas
- Panašaus purvinumo skalbinius skalbkite kartu. Keletas purvinumo lygių pavyzdžių pateikta skyriuje

- **Mažas:** pirminio apdoravimo nereikia; jei reikia, pasirinkite nuostatą **Speed (Greitis)**.
- **Įprastas**
- **Didelis:** įkraukite mažiau skalbinių, prieš skalbiant reikia apdoroti arba pamirkyti.
- **Dėmės:** pašalinkite arba iš anksto apdorokite dėmes, kol jos šviežios. Pirmiausia pamirkykite muiluotame vandenyje, netrinkite. Tada skalbkite pasirinkę atitinkamą programą. Sunkiai įveikiamas ar uždžiūvusias dėmes kartais pavyksta pašalinti tik išskalbus keletą kartų.
- Simboliai priežiūros etiketėse
 -  Tinkama įprastam skalbimui; pvz., Bomull (Medvilnė) programa
 -  Reikia švelnaus skalbimo; pvz., Syntetiskt (Lengvai priežiūrimi) programa
 -  Reikia ypatingai švelnaus skalbimo; pvz., Fintvätt/Siden (Jautrūs/šilkas) programa
 -  Galima skalbti rankomis; pvz., Ylle (Vilna) programa
 -  Negalima skalbti mašinoje.

Skalbinių paruošimas džiovinti

Pastaba. Kad skalbiniai tolygiai išdžiūtų, surūšiukite skalbinius pagal:

- medžiagos tipą,
- priežiūros simbolius, kurie yra nurodyti priežiūros etiketėse.

Džiovinkite tik skalbinius, pažymėtus etikete „tinkama džiovyklei“ arba šiais priežiūros simboliais:

-  : galite pasirinkti **Bomull (Medvilnė)/Allergi+ (Alergija plus)/MyTime + Dry**

-  : galite pasirinkti **Syntetiskt (Lengvai priežiūrimi)/Mix (Mišrūs)/Ylle (Vilna)/Dunprogram (Mažiau)/Sport (Sportiniai drabužiai)/Skjortor (Marškinėliai) + Dry**

Tokių tekstilės gaminių džiovinti negalima:



















-  = priežiūros simbolis „nedžiovinti“
- Jautrių medžiagų (šilko, sintetinių užuolaidų).
- Tekstilės gaminių, kuriuose yra korėtosios gumos arba panašių medžiagų.
- Tekstilės gaminių, kurie buvo apdoroti degiais skysčiais, pvz., dėmių valikliu, žibalu, eteriu, skiedikliais. Sprogimo pavojus!
- Tekstilės gaminių, ant kurių yra likę plaukų lako ar panašių medžiagų.

























Pastabos























- Prieš džiovinant rankomis išplautus skalbinius, juos reikia išgręžti atitinkamu gręžimo greičiu.
- Prieš džiovindami išgręžkite optimaliu greičiu. Rekomenduojamas gręžimo greitis medvilnei yra daugiau nei 1000 aps./min; lengvos priežiūros skalbiniams – daugiau nei 800 aps./min.
- Nelyginkite skalbinių vos išdžiovinę. Rekomenduojama pirmiausia susukti skalbinius, kad tolygiai pasiskirstytų likusi drėgmė.
- Kad būtų užtikrintas tinkamas džiovinimas, daigstytas antklodes, frotinius rankšluosčius ir kitus stambius tekstilės gaminius reikia džiovinti atskirai. Nedžiovinkite daugiau nei 6 frotinių rankšluosčių (arba 5 kg).
- Neviršykite maksimalios įkrovos.























Programų apžvalga

Pasirenkamosios programos

Programa / skalbinių tipas	Parinkty / informacija
<p>Programos pavadinimas</p> <p>Trumpas programos paaiškinimas ir nurodymas, kokiems tekstilės gaminiams ji tinka.</p>	<p>Maks. skalbimo įkrova / Maks. džiovinimo įkrova</p> <p>Maks. įkrova, kg priklausomai nuo modelio ir programos pasirenkama temperatūra, °C</p> <p>pasirenkamas grežimo greitis, aps./min.</p> <p>galimos papildomos programos nuostatos*</p>
<p>Bomull (Medvilnė)</p> <p>Intensyviai dėvimi drabužiai, karščiui atsparūs audiniai, pagaminti iš medvilnės arba lino.</p>	<p>9.0 (5,0**) kg/6,0 kg</p> <p>❄ -90 °C</p> <p>400–1400 aps./min</p> <p>Speed (Greitis), Eco,  (Daugiau vandens),  (Lengvas lyginimas),  (Hygiene care),  (Papildomas skalavimas),  (Pirminis skalbimas), ☆ (Atmintinė),  (Tyliai), Wash+Dry, Dry, * (Tinkami dėti į spintą+),  (Tinkami dėti į spintą),  (Tinkami lyginti lygintuvu)</p>
<p>Sintetiskt (Lengvai priežiūrimi)</p> <p>Sintetinio pluošto ar mišrių audinių tekstilės gaminiai.</p>	<p>4,0 kg/2,5 kg</p> <p>❄ -60 °C</p> <p>400–1400 aps./min</p> <p>Speed (Greitis), Eco,  (Daugiau vandens),  (Lengvas lyginimas),  (Hygiene care),  (Papildomas skalavimas),  (Pirminis skalbimas), ☆ (Atmintinė),  (Tyliai), Wash+Dry, Dry, * (Tinkami dėti į spintą+),  (Tinkami dėti į spintą),  (Tinkami lyginti lygintuvu)</p>
<p>* Priklausomai nuo modelio ir programos. ** Sumažinta įkrova su papildomomis programos nuostatomis Speed (Greitis).</p>	



Programa / skalbinių tipas	Parinkty / informacija
<p>Mix (Mišrūs) Mišri įkrova iš medvilnės ir sintetinių audinių.</p>	<p>4,0 kg/2,5 kg ❄ - 40 °C 400–1400 aps./min Speed (Greitis), Eco,  (Daugiau vandens),  (Lengvas lyginimas),  (Hygiene care),  (Papildomas skalavimas),  (Pirminis skalavimas), ☆ (Atmintinė),  (Tyliai), Wash+Dry, Dry, * (Tinkami dėti į spintą+),  (Tinkami dėti į spintą),  (Tinkami lyginti lygintuvu)</p>
<p>Fintvätt/Siden (Jautrūs/šilkas) Jautrūs skalbiami tekstilės gaminiai, pvz., iš šilko, satino, sintetinio pluošto ar mišrios sudėties (pvz., šilkinės palaidinės, šilkiniai šalikai).</p>	<p>2,0 kg/- ❄ -40 °C  - 800 aps./min Speed (Greitis), Eco,  (Daugiau vandens),  (Lengvas lyginimas),  (Papildomas skalavimas),  (Pirminis skalavimas), ☆ (Atmintinė),  (Tyliai)</p>
<p> Ylle (Vilna) Rankomis arba skalbykle skalbiami tekstilės gaminiai iš vilnos arba kurių sudėtyje yra vilnos; ypatingai švelni skalbimo programa, sauganti skalbinius nuo susitraukimo: su ilgesnėmis pertraukomis programos metu (kurių metu skalbiniai lieka mirkti vandenyje). Pastaba. Kad drabužiai nesusitrauktų, po džiovinimo juose paliekama šiek tiek vandens. Programai pasibaigus juos kuo greičiau išimkite ir baikite džiovinti patiestus.</p>	<p>2,0 kg/1,0 kg ❄ - 40 °C  - 800 aps./min ☆ (Atmintinė),  (Tyliai), Wash+Dry, Dry,  (Tinkami lyginti lygintuvu)</p>
<p>Dunprogram (Mažiau) Skalbyklėje skalbiami tekstilės gaminiai, kimšti pūkais; taip pat tinka ir sintetinių pluoštu kimštiems dalykams. Pastabos</p> <ul style="list-style-type: none"> ■ Rekomenduojama prieš džiovinant atsegti paltų užtrauktukus ir išversti juos išvirkščius. ■ Naudokite specialią pūkams skirtą skalbimo priemonę. 	<p>1,5 kg/1,5 kg ❄ - 60 °C 400–1200 aps./min Speed (Greitis), Eco,  (Daugiau vandens),  (Hygiene care),  (Papildomas skalavimas), ☆ (Atmintinė), Wash+Dry, Dry, * (Tinkami dėti į spintą+),  (Tinkami dėti į spintą)</p>
<p>* Priklausomai nuo modelio ir programos. ** Sumažinta įkrova su papildomomis programos nuostatomis Speed (Greitis).</p>	

Programa / skalbinių tipas	Parinktys / informacija
<p>Skölj./Centrif./Urpump. (Skalavimas/gręžimas/išleidimas)</p> <p>Jungtinė speciali programa, skirta skalbiniams skalauti ir išgręžti bei skalavimo vandeniui išleisti</p> <p>Pastaba. Šiai programai gamykloje aktyvinta nuostata  (Papildomas skalavimas).</p> <p>Jei norite tik išgręžti skalbinius: išaktyvinkite nuostata  (Papildomas skalavimas) ir, jei reikia, priderinkite gręžimo greitį.</p> <p>Jei norite tik išleisti vandenį: išaktyvinkite nuostata  (Papildomas skalavimas) ir pasirinkite nuostata .</p>	<p>-</p> <p>-</p> <p> - 1400 aps./min</p> <p> (Daugiau vandens),  (Lengvas lyginimas),  (Papildomas skalavimas), ☆ (Atmintinė), Wash+Dry, * (Tinkami dėti į spintą+),  (Tinkami dėti į spintą),  (Tinkami lyginti lygintuvu)</p>
<p>Trumrengöring (Būgno valymas)</p> <p>Speciali programa būgnui išvalyti arba pūkams pašalinti Nedėkite skalbinių.</p> <p>90 °C = antibakterinė programa.</p> <p>40 °C = antibakterinė programa, galima naudoti specialią būgno valymo priemonę.</p> <p>* = ne antibakterinė programa, skirta pašalinti iš prietaiso vidaus plaukus ir pūkus.</p> <p>Jeigu ilgesnį laiką nenaudojote jokios programos, kurios temperatūra būtų 60 °C ar aukštesnė, ima mirksėti programos Trumrengöring (Būgno valymas) indikacija.</p> <p>Pastabos</p> <ul style="list-style-type: none"> ■ Informacijos signalo Trumrengöring (Būgno valymas) įjungimas ir išjungimas. → "Informacinio būgno priežiūros signalo įjungimas ir išjungimas" 41 psl. ■ Dozuodami skalbimo priemonę visada laikykitės gamintojo instrukcijų. 	<p>0,0 kg/-</p> <p> , 40 °C, 90 °C</p> <p>1200 aps./min</p> <p>☆ (Atmintinė),  (Tyliai)</p>
<p>Allergi+ (Alergija plius)</p> <p>Intensyviai dėvimi drabužiai, pagaminti iš medvilnės arba lino.</p> <p>Pastaba. Ypač tinka skalbiniams, kurie turi būti higieniški arba yra skirti jautriai odai, nes naudojamas ilgesnis skalbimo ciklas nustatyta temperatūra, daugiau vandens ir ilgesnis gręžimo ciklas.</p>	<p>6,5 kg/5,0 kg</p> <p> - 60 °C</p> <p>400–1400 aps./min</p> <p>Speed (Greitis), Eco,  (Daugiau vandens),  (Lengvas lyginimas),  (Hygiene care),  (Papildomas skalavimas),  (Pirminis skalbimas), ☆ (Atmintinė),  (Tyliai), Wash+Dry, Dry, * (Tinkami dėti į spintą+),  (Tinkami dėti į spintą),  (Tinkami lyginti lygintuvu)</p>
<p>* Priklausomai nuo modelio ir programos.</p> <p>** Sumažinta įkrova su papildomomis programos nuostatomis Speed (Greitis).</p>	

Programa / skalbinių tipas	Parinkty / informacija
<p>Sport (Sportiniai drabužiai)</p> <p>Tinka sportiniams drabužiams iš mikropluošto, pvz., akrilo, nailono, spandekso ir pan.</p>	<p>2,0 kg/2,0 kg</p> <p>❄ - 40 °C</p> <p>400–800 aps./min</p> <p>Speed (Greitis), Eco,  (Daugiau vandens),  (Lengvas lyginimas),  (Papildomas skalavimas),  (Pirminis skalbimas), ☆ (Atmintinė),  (Tyliai), Wash+Dry, Dry, * (Tinkami dėti į spintą+),  (Tinkami dėti į spintą),  (Tinkami lyginti lygintuvu)</p>
<p>Skjortor (Marškinėliai)</p> <p>Nelyginam marškiniai arba palaidinės iš medvilnės, lino, sintetinio pluošto arba mišrios medžiagos.</p>	<p>2,0 kg / 2,0 kg</p> <p>❄ - 60 °C</p> <p>400–800 aps./min</p> <p>Speed (Greitis), Eco,  (Daugiau vandens),  (Lengvas lyginimas),  (Hygiene care),  (Papildomas skalavimas),  (Pirminis skalbimas), ☆ (Atmintinė),  (Tyliai), Wash+Dry, Dry,  (Tinkami dėti į spintą),  (Tinkami lyginti lygintuvu)</p>
<p>MyTime</p> <p>Mišrios medžiagos; šiek tiek purviniems skalbiniams iš medvilnės ir sintetinio pluošto.</p> <p>Programos ilgį galima nustatyti bet kuriuo metu. Maksimalus programos ilgis yra 60 minučių skalbimui ir 120 minučių džiovimui; jį galima trumpinti 10 minučių žingsniu.</p> <p>Pastabos</p> <ul style="list-style-type: none"> ■ Programą prailginama su papildomomis programos nuostatomis  (Papildomas skalavimas). ■ Šiai programai numatytųjų programos nuostatų  (Baigta po) pasirinkti negalima. ■ Jei naudojate džiovinimo programą, pridėti skalbimo priemonės negalima. 	<p>2,0 kg/6,0 kg</p> <p>❄ -40 °C</p> <p>400–1200 aps./min</p> <p> (Daugiau vandens),  (Lengvas lyginimas),  (Papildomas skalavimas), ☆ (Atmintinė),  (Tyliai), Dry,  (Tinkami lyginti lygintuvu)</p>
<p>* Priklausomai nuo modelio ir programos.</p> <p>** Sumažinta įkrova su papildomomis programos nuostatomis Speed (Greitis).</p>	

Programa / skalbinių tipas	Parinktys / informacija
<p>Super 15'/Wash&Dry 60' (Labai greitai 15'/Skalbimas ir džiovinimas 60')</p> <p>Nedideliam kiekiui šiek tiek nešvarių drabužių, pagamintų iš medvilnės, lino, sintetinių ar mišrių medžiagų. Maždaug 15 minučių trukmės skalbimas. Jei pasirinkta džiovinimo funkcija, po to dar maždaug 45 minutes džiovinama.</p> <p>Pastaba. Numatytoji programa yra Super 15' (Labai greitai 15'). Jūs galite perjungti į programą Wash&Dry 60' (Skalbimas ir džiovinimas 60'), paliesdami mygtuką Wash+Dry.</p>	<p>2,0 kg/1,0 kg</p> <p>* -40 °C</p> <p>400–1200 aps./min</p> <p>☆ (Atmintinė), 🌀 (Tyliai), Wash+Dry, 🗲 (Tinkami dėti į spintą)</p>
<p>Refresh (Atšviežinimas)</p> <p>Kvapų pašalinimo ir raukšlių sumažinimo programa, skirta vilnai, linui, kostiumams ir t. t., kurių nereikia dažnai skalbti.</p> <p>Pastabos</p> <ul style="list-style-type: none"> ■ Geresniam efektui pasiekti rekomenduotina, programai pasibaigus, 3–5 minutėm pakabinti drabužius gerai vėdinamoje aplinkoje. Jei norite pasinaudoti šia programa kelis kartus, geriau tarpe paleisti skalbimą, kad iš būgno pasišalintų jame užsilikęs kvapas. ■ Šioje programoje įdėti skalbimo priemonės negalima. 	<p>-/1,0 kg</p> <p>-</p> <p>-</p> <p>☆ (Atmintinė), 🌀 (Tyliai), Dry</p>
<p>* Priklausomai nuo modelio ir programos. ** Sumažinta įkrova su papildomomis programos nuostatomis Speed (Greitis).</p>	



Džiovinimo lentelė

Rekomenduojama džiovinimo programa	Parinktis	Džiovinimo įkrova (kg)	Apytikslė džiovinimo trukmė (min)			
			 (Tinkami lyginti lygintuvu)	 (Tinkami dėti į spintą)	 (Tinkami dėti į spintą+)	
Bomull (Medvilnė)/Allergi+ (Alergija plius)	Speed (Greitis)	1,0-2,0	40-50	50-70	65-90	
		2,0-4,0	50-75	70-95	90-135	
		4,0-6,0	75-90	95-120	135-160	
	Eco	1,0-2,0	45-65	60-90	75-110	
		2,0-4,0	65-115	90-160	110-185	
		4,0-6,0	115-150	160-240	185-265	
Syntetiskt (Lengvai priežiūrimi)/Mix (Mišrūs)/Sport (Sportiniai drabužiai)/Skjortor (Marškinėliai)	Speed (Greitis)	0,5-1,5	30-40	35-60	45-80	
		1,5-2,5	40-60	60-90	80-110	
	Eco	0,5-1,5	35-50	55-80	75-105	
		1,5-2,5	50-75	80-120	105-145	
	Dunprogram (Mažiau)		1,5	-	50-120	80-150

i Pirmiau išvardintas laikas yra tik orientacinės vertės; tikrasis džiovinimo efektas priklauso nuo drabužių tipo, drabužių svorio, sausinimo laipsnio ir aplinkos temperatūros.
i Siekiant užtikrinti tolygų džiuvimą, rekomenduojama išrūšiuoti sunkius ir lengvus drabužius. Pavyzdžiui, atskirai džiovinėti storus rankšluosčius ir marškinėlius.
i  (Tinkami dėti į spintą+) rekomenduojama didelės apimties arba sunkiems drabužiams džiovinėti.
i Norint, kad drabužiai po džiovinimo mažiau susiglamžytų, rekomenduotina džiovinimui nedėti per daug drabužių.
i Programos džiovinimo laikui sužinoti vadovaukitės rodmenimis ekrane, o ne pateiktais lentelėje pirmiau.

Krakmolijimas

Pastaba. Skalbinių nereikia apdoroti minkštikliu.

1. Įjunkite prietaisą.
2. Pasirinkite programą **Skölj. (Skalavimas)**.
3. Atmatuokite krakmolo į skyrių  (jei reikia, prieš tai jį išvalykite), vadovaudamiesi gamintojo instrukcijomis.
4. Palieskite mygtuką .

Dažymas / balinimas

Dažus naudokite tik įprastiniais buitiniais kiekiais. Druska gali pažeisti nerūdijančių plieną. Visada laikykitės dažų gamintojo instrukcijų.

Nenaudokite prietaiso drabužiams balinti.

P+ Programos numatytieji nustatymai

Jūs galite keisti pasirinktų programų numatytas nuostatas. Nuostatas galima keisti net ir pasirinktai programai veikiant. Poveikis priklauso nuo praėjusio programos laiko.

Temperatūra

Prieš paleidžiant programą ir ją paleidus Jūs galite keisti nustatytą temperatūrą, priklausomai nuo to, kurią programos dalį prietaisas jau įvykdė.

Maksimali temperatūra, kurią galima nustatyti, priklauso nuo pasirinktos programos.

Gręžimo greitis

Priklausomai nuo programos vykdymo etapo, galite keisti gręžimo greitį (apsukomis per minutę – aps./min) prieš programą ir jos metu.

Nuostata ⌀: ⌀=„Be gręžimo“. Tik išleidžiamas vanduo.

Galite pasirinkti „Be gręžimo“ norėdami išvengti glamžymosi, jei skalbiniai nebus išimti iš prietaiso iš karto pasibaigus programai.

Maksimalus greitis, kurį galima nustatyti, priklauso nuo modelio ir pasirinktos programos.

Baigta po

Prieš paleisdami programą galite pasirinkti programos pabaigos laiką („Baigta po“) keisdami jo vertę 0,5 h žingsniu (h = valanda); ši vertė negali būti didesnė nei 24 valandos.

Norėdami tai padaryti:

1. Pasirinkite programą (išskyrus programą **MyTime**).
Rodoma pasirinktos programos trukmė, pvz., **2:30** (valandos: minutės).
2. Vis spausdykite mygtuką +, kol bus rodomas reikiamas valandų skaičius.
Pastaba. Nuostatos vertės didėja, naudojant mygtuką +, ir mažėja, naudojant mygtuką –.

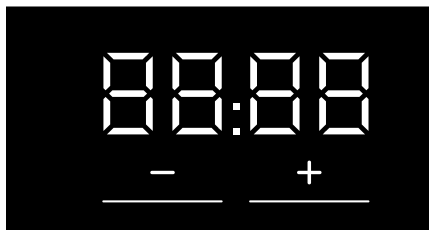

3. Pasirinkite mygtuką ▷⏏.
Programa paleidžiama.
Pasirinktas valandų skaičius (pvz., **8h**) rodomas ekrane ir skaičiuojamas atbuline tvarka iki programos paleidimo. Tada rodoma programos trukmė.

Pastaba. Programos trukmė automatiškai koreguojama programai veikiant. Pakeitus numatytas programos nuostatas arba papildomas programos nuostatas, gali pasikeisti ir programos trukmė.

Paleidus programą (jei buvo pasirinktas „Baigta po“ laikas ir programa dar neprasidėjo), jau pasirinktą valandų skaičių Jūs galite pakeisti taip:

1. Pasirinkite mygtuką ▷⏏.
2. Norėdami pakeisti valandų skaičių, lieskite mygtuką + arba –.
3. Pasirinkite mygtuką ▷⏏.

P+ Papildomos programos nuostatos

Pastaba. Galimas papildomas programų nuostatas rasite apžvalgoje; jos gali skirtis priklausomai nuo modelio.

Pasirinkdami papildomas programos nuostatas galite geriau pritaikyti skalbimo / džiovinimo procesą savo skalbiniams.

Nuostatas galima pasirinkti arba atšaukti, tai priklauso nuo programos eigos.

Kai nuostata aktyvinta, įsižiebia mygtuko indikacinė lemputė.

Išjungus prietaisą, nuostatos nėra išsaugomos.

Wash+Dry

Tolygus ciklas, skalbiant ir džiovinant kartu.

Dry

Džiovinimo ciklas be skalbimo.

☐ (Tinkami dėti į spintą)

Vieno sluoksnio tekstilės gaminiams. Drabužius galima sulankstyti arba pakabinti spintoje.

☐+ (Tinkami dėti į spintą+)

Storiems tekstilės gaminiams, daugiasluoksniams aprangos elementams, kuriuos reikia džiovinti ilgiau. Drabužius galima sulankstyti arba pakabinti spintoje. Skalbiniai sausesni nei džiovinant su ☐ (**Tinkami dėti į spintą**).

☐ (Tinkami lyginti lygintuvu)

Normalūs, vienasluoskniai skalbiniai, kurie po džiovinimo dar turi būti drėgni ir gali būti lyginami arba kabinami.

Speed (Greitis)

Skalbiant / džiovinant per trumpesnį laiką pasiekiamas skalbimo / džiovinimo rezultatas, atitinkantis normalų darbą.

Norėdami aktyvinti arba išaktyvinti šią papildomą programą, palieskite **Speed (Greitis)**.

Pastaba. Kai aktyvinta papildoma programos nuostata **Speed (Greitis)**, maksimali skalbinių įkrova yra mažesnė ir džiovinimo procesui reikia daugiau vandens.

Eco

Skalbiant mažesnėmis energijos sąnaudomis pasiekiamas skalbimo rezultatas, atitinkantis normalų darbą. Džiovinant su mažiau vandens pasiekiamas džiovinimo rezultatas, atitinkantis normalų darbą.

Norėdami aktyvinti arba išaktyvinti šią papildomą programą, palieskite **Eco**.

Pastaba. Kai aktyvinta papildoma programos nuostata **Eco**, siekiant išlaikyti skalbimo kokybę skalbiama žemesnėje temperatūroje ilgiau; siekiant pasiekti džiovinimo rezultata, džiovinama su mažiau vandens ilgiau.

☐ (Pirminis skalbimas)

Pirminis labai purvinų skalbinių skalbimas.

Norėdami aktyvinti arba išaktyvinti, palieskite ☐ (**Pirminis skalbimas**).

Pastaba. Skalbimo priemonę dėkite į dozatorių I ir II.

(Papildomas skalavimas)

Pasirenkamosios nuostatos:

- +1 + 1 skalavimo ciklas
- +2 + 2 skalavimo ciklai
- +3 + 3 skalavimo ciklai

Papildomi skalavimo ciklai ypatingai jautriai odai ir (arba) regionams su labai minkštu vandeniu.

Programa trunka ilgiau.

Skalavimo ciklą, kuriuos konkrečiai vykdo prietaisas, skaičius, priklauso nuo nustatyto pagrindinėje atitinkamos programos nuostatoje.

(Hygiene care)

Nauja funkcija: sausi skalbiniai higienos sumetimais pakaitinami karštu oru (iki 65 °C), o po to skalbiami žemesnėje temperatūroje. Užtikrinama ir higiena, ir audinio apsauga. Tinkama daugumai nejausių audinių.

Pastaba. Šio proceso metu maždaug 10 minučių veikia būgno apšvietimas.

(Lengvas lyginimas)

Sumažinamas glamžymasis atliekant specialią gręžimo seką, po kurios vykdomas kėdenimas ir gręžimas mažesniu greičiu.

Norėdami aktyvinti arba išaktyvinti, palieskite  (**Lengvas lyginimas**).

Pastaba. Kai aktyvintas  (**Lengvas lyginimas**), po gręžimo skalbiniai skalbiniai bus drėgnesni, nei įprasta.

(Daugiau vandens)

Švelnesniam skalbinių apdorojimui naudojama daugiau vandens.

Norėdami aktyvinti arba išaktyvinti, palieskite  (**Daugiau vandens**).

☆ (Atmintinė)

Čia galite išsaugoti savo pasirinktas programas su savo parankinėmis nuostatomis.

Norėdami išsaugoti:

1. Įjunkite prietaisą.
2. Pasirinkite programą.
3. Jeigu reikia, pakeiskite numatytąsias programos nuostatas ir (arba) pasirinkite papildomas programos nuostatas.
4. Palieskite ir maždaug tris sekundes laikykite mygtuką ☆ (**Atmintinė**).

Programa išsaugota, kai visos nuostatos trumpai mirkteli.

Iškvietimas: netrukus po to, kai įjungsite prietaisą, palieskite mygtuką ☆ (**Atmintinė**).

Atstata: pasirinkę naują programą ir nuostatas, vėl palieskite ir maždaug tris sekundes laikykite mygtuką ☆ (**Atmintinė**).

(Tyliai)

Funkcija, specialiai sukurta triukšmui mažinti. Skalbimas ir džiovinimas vyksta tyliau, o pabaigos signalas yra išjungtas.

Pastaba. Jei tylos režimas pasirenkamas tik skalbimui, šiek tiek padidėja skalbiniuose liekančios drėgmės kiekis. Gręžimo rezultatas gali būti ne toks geras. Kad dar labiau sumažintumėte drėgnumą, prieš kabindami galite pasirinkti programą **Centrif. (gręžimas)**.



Prietaiso naudojimas

Prietaiso parengimas

Prieš išleidžiant iš gamyklos prietaisas buvo išbandytas. Kad pašalintumėte po bandymo procedūros likusį vandenį, pirmąjį skalbimo ciklą paleiskite be skalbinių, pasirinkę programą **Trumrengöring (Būgno valymas)**.

→ "Prieš skalbiant pirmą kartą" 19 psl.

Pastabos

- Niekada nejunkite sugedusios mašinos!
- Praneškite klientų aptarnavimo tarnybai!

1. Įstatykite maitinimo kištuką.



Įspėjimas

Mirtino elektros smūgio pavojus!

Mirties prisilietus prie dalių su įtampa pavojus.

- Niekada netraukite maitinimo kištuko laikydami už maitinimo kabelio.
- Maitinimo kištuką visada įstatykite arba ištraukite tik sausomis rankomis.

2. Atsukite vandens čiaupą.

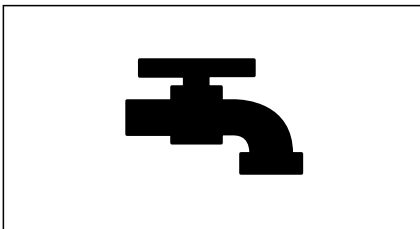

3. Atidarykite prietaiso dureles.

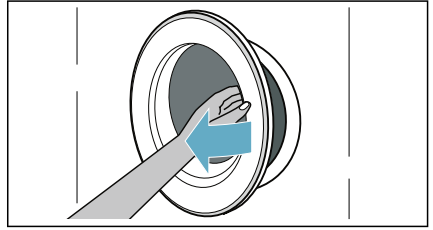

Prietaiso įjungimas / programos pasirinkimas

Spauskite mygtuką ①, kol įsižiėbs indikacinė lemputė, tada mygtuką atleiskite. Prietaisas įjungtas.

Tada visada rodoma gamykloje jau nustatyta programa **Bomull (Medvilnė)**.

Jūs galite naudoti tą programą arba pasirinkti kitą programą.

Pastaba. Jeigu aktyvinote apsaugos nuo vaikų užraktą, prieš nustatydami programą jį turite išaktyvinti.

Jutikliniame ekrane rodomas išankstinės pasirinktos programos nuostatos ir maksimali įkrova.

Jūs galite naudotis šiomis išankstinėmis nuostatomis arba priderinti pasirinktą programą, kad ji optimaliai tiktų Jūsų skalbiniams, pakeisdami → "Programos numatytieji nustatymai" 32 psl. ir (arba) pasirinkdami → "Papildomos programos nuostatos" 33 psl..

Skalbinių įdėjimas į būgną

Sudėkite skalbinius.

Uždarykite dureles.

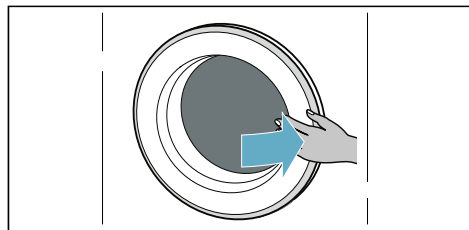
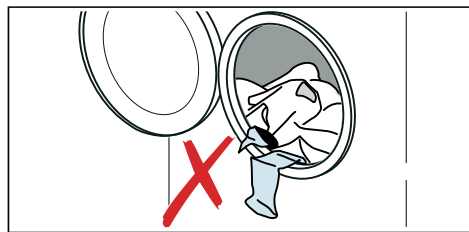

Pastabos

- Išrūšiuotus skalbinius išlankstykite ir įkraukite. Kartu dėkite stambius ir smulkius skalbinius. Kartu skalbiami įvairių dydžių skalbiniai geriau pasiskirsto gręžimo ciklo metu. Atskiri skalbiniai gali būti blogai subalansuojami.
- Laikykitės nurodytos maksimalios įkrovos. Perpildžius pablogėja skalbimo ir džiovinimo rezultatai ir skalbiniai labiau glamžosi. Įsitinkinkite, kad jokie skalbiniai neprispausti tarp skalbimo mašinos durelių ir guminio sandariklio, tada uždarykite dureles.

Skalbimo priemonių ir priežiūros produktų dozavimas ir įdėjimas

Dėmesio!

Prietaiso sugadinimas

Skalbimo priemonės ir medžiagos, skirtos pradiniam skalbinių apdorojimui (pvz., dėmių valikliai, pirminio valymo purškalai ir t. t.), gali pažeisti skalbyklės-džiovyklės paviršius.

Saugokite, kad šios medžiagos nepatektų ant skalbyklės-džiovyklės paviršių. Drėgna medžiagos sikaute nedelsdami pašalinkite visus smulkiausias purškalo likučius ir kitas liekanas ar lašelius.

Dozavimas

Dozuokite skalbimo priemones ir priežiūros produktus atsižvelgdami į:

- vandens kietumą (teiraukitės savo vandens tiekimo įmonėje),
- gamintojo specifikacijas ant pakuotės,
- skalbinių kiekį,
- užterštumą.

Dozatorių pildymas

1. Ištraukite skalbimo priemonių stalčių.

Įspėjimas

Akių / odos dirginimas!

Atidarant skalbimo priemonių stalčių, kai prietaisas veikia, skalbimo priemonė / priežiūros produktas gali išsipilti.

Stalčių atidarinėkite atsargiai.

Skalbimo priemonės / priežiūros produkto patekus į akis ar ant odos, gerai nuplaukite.

Jeigu netyčia prarijote, kreipkitės į medikus pagalbos.

2. Įpilkite skalbimo priemonės ir (arba) valymo produkto.

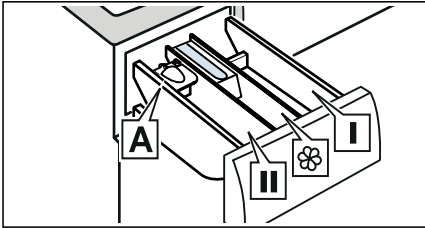

- Dozatorius **I** Skalbimo priemonė pirminiam apdorojimui ir drabužių dezinfekcijai. (Tik prietaisams su pirminio apdorojimo ir dezinfekavimo funkcija.)
- Dozatorius  Minkštiklis, krakmolos. Neviršykite maksimalios įkrovos.
- Dozatorius **II** Skalbimo priemonė pagrindiniam skalbimui, vandens minkštiklis, baliklis, kalkių šalinimo priemonė.
- Dozatorius **A*** Skystoms skalbimo priemonėms dozuoti.

*priklausomai nuo modelio

Pastabos

- Dozuodami visas skalbimo priemones, valymo priemones, priežiūros produktus ir valymo medžiagas visada laikykitės gamintojo instrukcijų.
- Tirštą audinių minkštiklį ir kondicionierių atskieskite vandeniu. Taip išvengsite užsikimšimo.
- Būkite atsargūs, atidarinėdami skalbimo priemonių stalčių prietaisui veikiant.

Matavimo priemonė A* skystoms skalbimo priemonėms

*priklausomai nuo modelio

Matavimo priemonės A padėtis teisingam skystos skalbimo priemonės kiekiui pamatuoti:

1. Ištraukite skalbimo priemonės stalčių. Paspauskite žemyn įdėklą ir iki galo ištraukite stalčių.

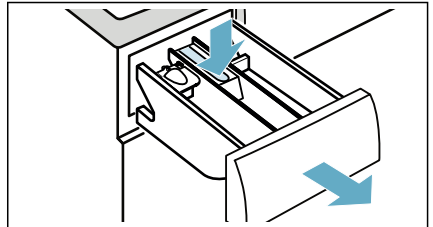

2. Stumkite matavimo priemonę pirmyn, palenkite ją žemyn ir įspauskite į vietą.

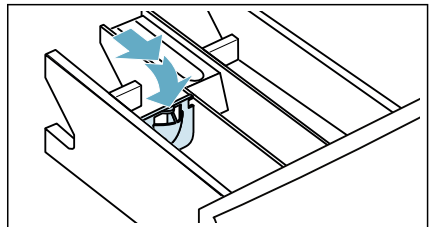

3. Vėl įstatykite stalčių.

Pastaba. Nenaudokite matavimo priemonės gelinėms skalbimo priemonėms ir skalbimo milteliams arba programoms su pirminiu apdorojimu, arba kai pasirinkamas laikas „Baigta po“.

Modeliuose be matavimo priemonės: įpilkite skystos skalbimo priemonės į atitinkamą dozatorių ir įdėkite jį į būgną.

Programos paleidimas

Nuspauskite ir 1–2 sekundes laikykite nuspaustą mygtuką , tada jį atleiskite. Programa paleidžiama ir prietaiso drelės yra užsklęstos.

Baigta po laikas rodomas jutikliniame ekrane ir skaičiuojamas atbuline tvarka iki programos paleidimo. Paleidus programą, rodoma programos trukmė. Be to, įsižiebia programos vykdymo rodmuo.

→ "Jutiklinis ekranas" 23 psl.

Pastaba. Putų aptikimas

Jeigu jutikliniame ekrane įsižiebia simbolis , reiškia, kad plovimo ciklo metu prietaise buvo aptikta per daug putų ir putoms pašalinti buvo automatiškai aktyvintas papildomas skalavimo ciklas.

Jei norite programą užrakinti, kad ji nebūtų pakeista netyčia, galite pasirinkti apsaugos nuo vaikų užraktą.



Apsaugos nuo vaikų užraktas



Galite užrakinti prietaisą, kad Jūs nustatytos funkcijos nebūtų pakeistos netyčia. Tai padarykite, aktyvindami apsaugos nuo vaikų užraktą.

Norėdami **aktyvinti / išaktyvinti** apsaugos nuo vaikų užraktą, palieskite ir laikykite mygtuką  (3s).

Norėdami aktyvinti apsaugos nuo vaikų užraktą:

programai prasidėjus, palieskite ir 3 sekundes laikykite mygtuką  (3s).

-  (3s) įsižiebia: apsaugos nuo vaikų užraktas aktyvintas.
-  (3s) mirksi: jeigu paliesite mygtuką, kai apsaugos nuo vaikų užraktas yra aktyvus, mygtukas  (3s) mirksės.

Pastaba. Programai pasibaigus, **End** užgęsta. Drelės uždarytos.  (3s) ir  lieka įjungti, kad primintų Jums, jog reikia išaktyvinti apsaugos nuo vaikų užraktą.

Norėdami išaktyvinti apsaugos nuo vaikų užraktą:



Palieskite ir laikykite mygtuką  (3s), kol indikacinė lemputė  (3s) užges.

Skalbinių pridėjimas / išėmimas

Paleidę programą, jei reikia, galite pridėti arba išimti skalbinių.

Palieskite mygtuką . Prietaisas patikrina, ar galima įkrauti iš naujo.

Jutikliniame ekrane pasirodo tokia indikacija:

- Jei simbolis  užgęsta, įkrauti iš naujo galima.
- Jei įsižiebia simbolis , įkrauti iš naujo negalima.

Norėdami tęsti programą, palieskite mygtuką . Programa automatiškai tęsiama.

Pastabos

- Kaudami skalbinius nepalieskite drelėlių atidarytų per ilgai, nes gali pradėti tekėti skalbiniuose esantis vanduo.
- Saugumo sumetimais drelės lieka užrakintos, jei aukštas vandens lygis arba temperatūra, arba kol sukasi būgnas, ir tuo metu pridėti daugiau skalbinių negalima.

Programos keitimas

Jei per klaidą paleidote neteisingą programą, galite pakeisti programą tokiu būdu:

1. Palieskite mygtuką ▷⏏.
2. Pasirinkite kitą programą.
3. Vėl palieskite mygtuką ▷⏏. Naujoji programa paleidžiama nuo pradžios.

Pastaba. Kai pagal programą vyksta džiovinimas, programos pertraukos Jūs padaryti negalite.

Programos nutraukimas

Skalbimo aukštoje temperatūroje programoms:

1. Palieskite mygtuką ▷⏏.
2. Norėdami atvėsinti skalbinius: pasirinkite **Skölj. (Skalavimas)**.
3. Palieskite mygtuką ▷⏏.

Skalbimo žemoje temperatūroje programoms:

1. Palieskite mygtuką ▷⏏.
2. Pasirinkite **Centrif. (gręžimas)**.
3. Palieskite mygtuką ▷⏏.

Programoms su džiovinimu:

1. Išjunkite prietaisą.
2. Vėl įjunkite prietaisą.
3. Norėdami atvėsinti skalbinius: pasirinkite **MyTime + Dry**.
4. Palieskite mygtuką ▷⏏.

Programos pabaiga

Jutikliniame ekrane įsižiebia **End**, o rodmėnys ▷⏏ ir ⏻ nešviečia.

Kai pasirenkate ⏻, po skalavimo vanduo tik išleidžiamas be gręžimo ciklo.

Pastabos

- Jei prieš baigiantis džiovinimo programai ekrane mirksi **Karšta**, būgno temperatūra yra aukšta. Kol temperatūra būgne nukrenta, veikia būgno aušinimo programa.

- Baigus džiovinti įsijungia apsaugos nuo glamžymosi procesas, kad skalbiniai nesusiglamžytų, jei neišimsite jų laiku. Šis procesas trunka maždaug 30 minučių. Laiko ekrane rodoma **0:00**, o kaip būsenos simbolis rodomas ☺. Jūs galite nutraukti šį procesą, paliesdami bet kurią jutiklinio ekrano vietą. Tada durelės atsirakins ir galėsite skalbinius išimti.

Skalbinių išėmimas / prietaiso išjungimas

1. Spauskite mygtuką Ⓛ, kol įsižiebs indikacinė lemputė, tada mygtuką atleiskite. Prietaisas išjungtas.
2. Atidarykite dureles ir išimkite skalbinius.
3. Užsukite vandens čiaupą.

Pastaba. Aqua-Stop modeliams nereikia.

Pastabos

- Nepalikite skalbinių būgne. Kito skalbimo metu jie gali susitraukti arba nudažyti kitus skalbinius.
- Išimkite visus pašalinius objektus iš būgno ir nuo guminio sandariklio – jie kelia rūdijimo riziką.
- Sausai nušluostykite guminį sandariklį.

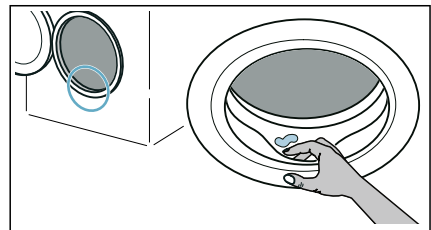

- Palikite dureles ir skalbimo priemonės stalčių atidarytus, kad išgaruotų likęs vanduo.
- Visada palaukite, kol programa pasibaigs, nes prietaisas dar gali būti užrakintas. Tada prietaisą įjunkite ir palaukite, kol jis atsirakins.



Prietaiso nustatymai

Automatinis išjungimas

Jei prietaisas ilgesnį laiką nedirba (ne mažiau kaip 20 minučių, priklausomai nuo vandens kiekio prietaiso viduje), jis prieš programos paleidimą arba programai pasibaigus automatiškai išsijungia. Norėdami vėl įjungti prietaisą, paspauskite maitinimo mygtuką ①.

Pagrindinės nuostatos

Norėdami pasiekti pagrindines nuostatas, palieskite ir maždaug 3 sekundes laikykite mygtuką (Tyliai). Valdymo skyde rodoma:

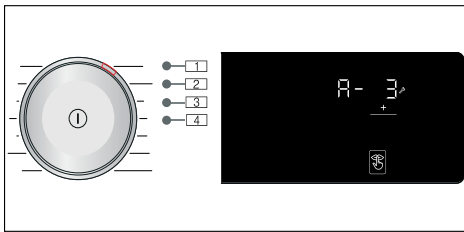

Galite keisti tokias pagrindines nuostatas:

- Programos pabaigos signalo garsumą.
- Mygtukų garsumą.
- Jutiklinio ekrano šviesumą.
- Įjungti / išjungti informacijos signalą Trumrėngoring (Būgno valymas).

Pabaigos signalas

Jūs galite pasirinkti padėtį **1** ir mygtuku + reguliuokite pabaigos signalo garsumą, pvz., **A-3**.

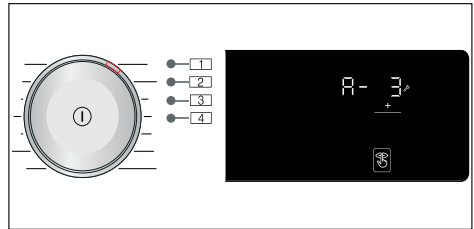

Galimos nuostatos vertės:

- 0 išj.
- 1 tyliai
- 2 vidutinis
- 3 garsiai
- 4 labai garsiai

Mygtuko signalas

Jūs galite pasirinkti padėtį **2** ir mygtuku + reguliuoti mygtukų signalo garsumą, pvz., **b-3**.

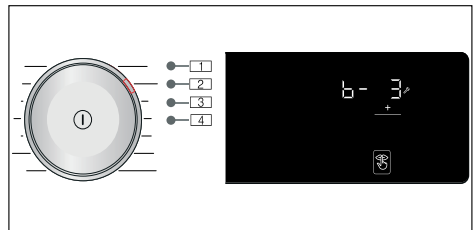

Galimos nuostatos vertės:

- 0 išj.
- 1 tyliai
- 2 vidutinis
- 3 garsiai
- 4 labai garsiai

Šviesumas

Galimos pasirinkti vertės: 1–4

Jūs galite pasirinkti padėtį **3** ir mygtuku **+** reguliuoti jutiklinio ekrano šviesumą, pvz., **[- 3]**.

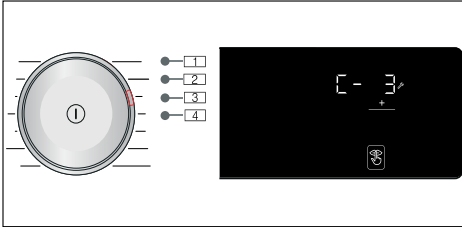

Galimos nuostatos vertės:

- 1 nelabai šviesus
- 2 įprastas šviesumas
- 3 šviesus
- 4 labai šviesus

Informacinio būgno priežiūros signalo įjungimas ir išjungimas

Jūs galite pasirinkti padėtį **4** ir mygtuku **+** įjungti arba išjungti informacijos signalą **Trumrėngoring (Būgno valymas)**, pvz., **d- 1**.

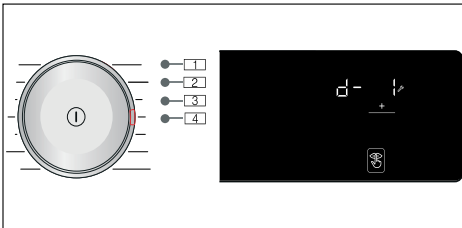

Galimos nuostatos vertės:

- 0 išj.
- 1 įjn.

Jutikliai

Nesubalansuotos įkrovos aptikimo sistema

Automatinio nesubalansuotos įkrovos aptikimo sistema aptinka, kad skalbiniai įdėti netolygiai, ir užtikrina tolygų skalbinių paskirstymą pakartotinai paleisdama ir stabdydama būgno sukimąsi.

Jei skalbiniai paskirstyti ypač netolygiai, sumažinamas grėžimo greitis arba saugumo sumetimais grėžimo ciklas neatliekamas.

Pastaba. Tolygiai paskirstykite stambius ir smulkius skalbinius būgne.

Valymas ir priežiūra

⚠️ Įspėjimas

Pavojus gyvybei!

Jei paliesite dalis, kuriomis teka elektros srovė, galite patirti elektros smūgį. Paspauskite mygtuką **ⓘ** ir ištraukite maitinimo kištuką.

Dėmesio!

Gaisro ir sprogdimo pavojus!

Naudojant valymo priemones, kuriose yra tirpiklių, pvz., valymo tirpiklius, gali susidaryti nuodingų garų. Nenaudokite valymo priemonių, kurių sudėtyje yra tirpiklių.

Dėmesio!

Galite sugadinti prietaisą!

Valymo priemonės, kurių sudėtyje yra tirpiklių, pvz., valymo tirpikliai, gali sugadinti prietaiso paviršius ir komponentus. Nenaudokite valymo priemonių, kurių sudėtyje yra tirpiklių.

Mašinos korpusas / valdymo skydas

- Nedelsdami išimkite plovimo ir valymo priemonių likučius.
- Nuvalykite švelnia, drėgna medžiagos skiaute.
- Nenaudokite abrazyvinių medžiagų, kempinių ar plovimo priemonių (nerūdijančiojo plieno valiklių).
- Neplaukite įrangos vandens srove.

Būgnas

Naudokite valymo priemones be chloro, nenaudokite plieno vatos kempinių.

Jei prietaise atsiranda nemalonus kvapas arba jei norite išvalyti būgną, be skalbinių paleiskite programą **Trumregöring 90°C (Būgno valymas 90°C)**.

Kalkių šalinimas

Kalkių šalinimo turėtų neprireikti, jei skalbimo priemonė dozuojama teisingai. Tačiau jei jo prireiktų, vadovaukitės gamintojo nurodymais dėl kalkių šalinimo priemonės. Tinkamų kalkių šalinimo priemonių galima įsigyti mūsų interneto svetainėje arba klientų aptarnavimo tarnyboje.

Skalbimo priemonės stalčius ir korpusas

Jeigu prietaise yra skalbimo priemonės arba medžiagos minkštiklio likučiai:

1. Ištraukite skalbimo priemonės stalčių. Paspauskite žemyn įdėklą ir iki galo ištraukite stalčių.

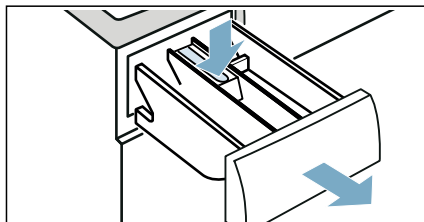

2. Kad išimtumėte įdėklą: iš apačios pirštu stumkite įdėklą aukštyn.

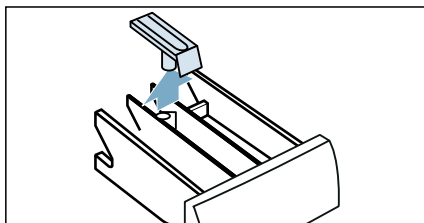

3. Išplaukite skalbimo priemonės dozavimo indelį ir įdėklą vandeniu ir šepėčiu bei išdžiovinkite. Išvalykite ir korpuso vidų.

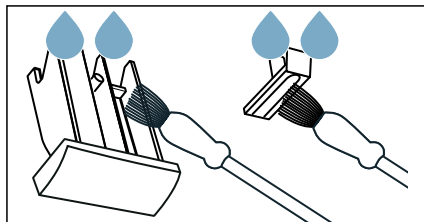

- Įtaisykite įdėklą ir jį užfiksuokite (užspauskite cilindą ant kreipiamojo kaiščio).

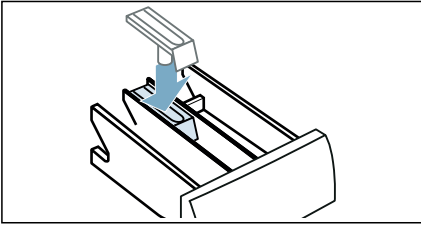

- Įstumkite skalbimo priemonės stalčių.

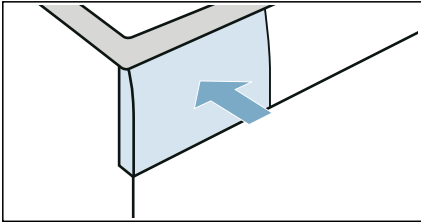

Pastaba. Palikite skalbimo priemonės stalčių atidarytą, kad išgaruotų likęs vanduo.

Užsikimšo išleidimo siurblys

Pastaba. Užsukite vandens čiaupą, kad tikrai nebebūtų leidžiama daugiau vandens, ir įsitinkinkite, kad jis būtų išsiurbliuotas siurbliu.

⚠ Įspėjimas **Pavojus nusiplikyti!**

Kai skalbate naudodami aukštą temperatūrą, vanduo būna labai karštas. Palietę karštą vandenį, galite nusiplikyti. Pirmiausia palaukite, kol vanduo atauš.

- Išjunkite prietaisą. Ištraukite maitinimo kištuką.

- Atidarykite priežiūros dangtelį.

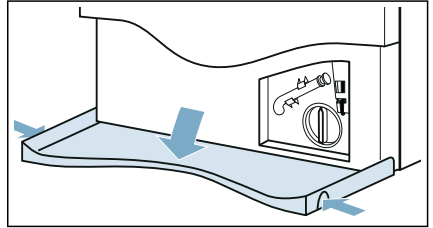

- Išimkite išleidimo žarną iš laikiklio. Nuimkite dangtelį ir išleiskite vandenį į tinkamą indą. Uždėkite dangtelį ir gražinkite išleidimo žarną į laikiklį.

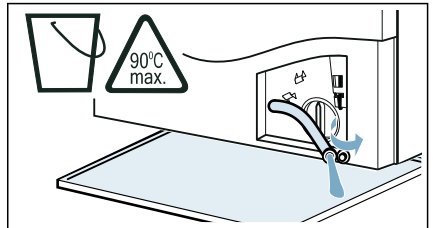

- Atsargiai atsukite siurblio dangtelį; gali ištekėti likęs vanduo. Išvalykite vidų, siurblio dangtelio sriegį ir siurblio korpusą. Išleidimo siurblio sparnuotė turi laisvai sukstis.

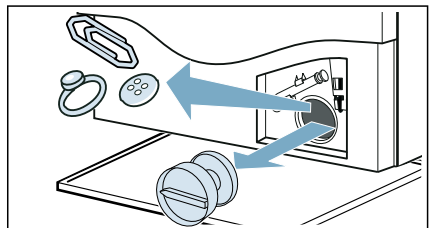

It Valymas ir priežiūra

5. Vėl uždėkite ir prisukite siurblio dangtelį. Rankena turi būti vertikalioje padėtyje.

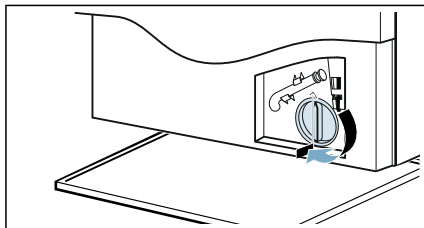

6. Uždarykite priežiūros dangtelį.

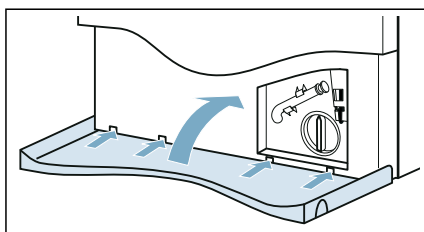

Pastaba. Kad nepanaudotos skalbimo priemonės nenutekėtų tiesiai į nuotaką kito skalbimo metu: į dozatorių II įpilkite 1 litrą vandens ir paleiskite programą **Skölj./Centrif./Urpump.** (**Skalavimas/gręžimas/išleidimas**)

Užsikimšo išleidimo žarna prie sifono

1. Paspauskite mygtuką ①. Ištraukite maitinimo kištuką.
2. Atlaisvinkite žarnos gnybtą. Atsargiai atjunkite išleidimo žarną, gali ištekėti likusio vandens.

3. Išvalykite išleidimo žarną ir jungiamąją sifono detalę.

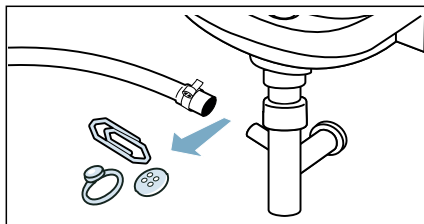

4. Vėl prijunkite išleidimo žarną ir įtvirtinkite sujungimo vietą žarnos gnybtu.

Užsikimšo filtras vandens tiekimo linijoje

Išleiskite vandenį slėgį iš tiekimo žarnos:

1. užsukite vandens čiaupą.
2. Pasirinkite programą **Bomull (Medvilnė)** (aktyvinti **Speed (Greitis)** nuostatą).
3. Pasirinkite mygtuką ②. Leiskite programai veikti maždaug 40 sekundžių.
4. Paspauskite mygtuką ①.
5. Ištraukite maitinimo kištuką.

Išvalykite filtrus:

1. Atjunkite žarną nuo užpakalinės prietaiso pusės.

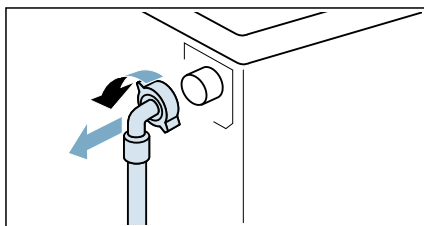

2. Replėmis ištraukite filtrą.

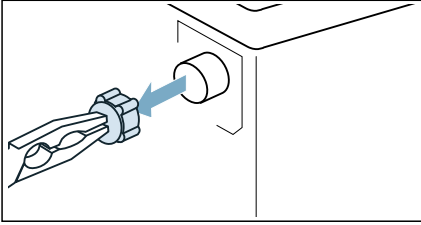

3. Išvalykite filtrą mažu šepetėliu.

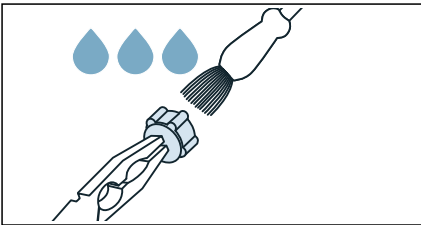

4. Prijunkite žarną ir patikrinkite sandarumą.

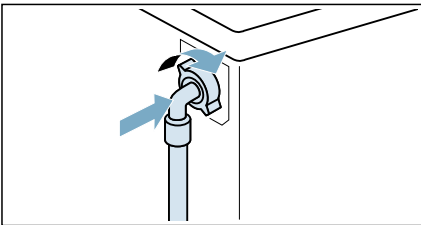

Gedimai ir ką daryti jiems įvykus

Avarinis atleidimas

Pvz., nukritus įtampai arba nutrūkus elektros energijos tiekimui

Atsistačius energijos tiekimui, programa veiks toliau.

Bet jei reikia išimti skalbinius, prietaisą galima atidaryti, kaip aprašyta toliau:

Įspėjimas Pavojus nusiplikyti!

Skalbiant aukštoje temperatūroje kyla pavojus nusiplikyti, jei prisiliesite prie karšto vandens ir skalbinių. Jeigu galite, pirma palaukite, kol jie atvės.

Įspėjimas Sužeidimų pavojus!

Įkišus ranką į besisukantį būgną, ranką galima susižeisti. Nekiškite rankų į būgną, kai jis sukasi. Palaukite, kol būgnas nustos sukstis.

Dėmesio! Vandens daroma žala!

Ištekėjęs vanduo gali padaryti žalos. Neatidarykite durelių, jeigu pro stiklą matote vandenį.

It Gedimai ir ką daryti jiems įvykus

1. Paspauskite mygtuką ①. Ištraukite maitinimo kištuką.
2. Atidarykite priežiūros dangtelį.

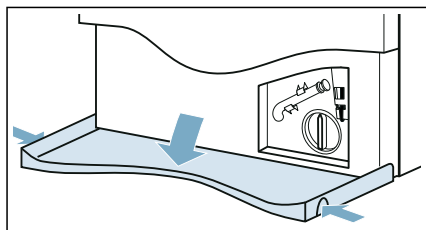

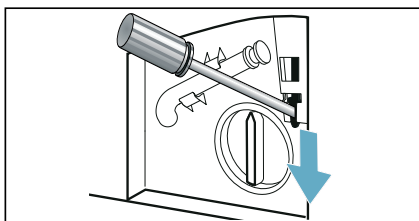

3. Išleiskite vandenį. → 43 psl.
4. Įrankių patraukite avarinio atrakinimo įtaisą žemyn ir atpalaiduokite. Dabar dureles galima atidaryti.









Informacija ekrane

Ekranas	Priežastis / sprendimas
	<ul style="list-style-type: none">■ Greitai mirksi + signalas: durelės buvo atidarytos, o vandens lygis per aukštas. Uždarykite dureles ir tęskite programą paspausdami mygtuką arba pasirinkite programą Urpump. (išleidimas).■ Lėtai mirksi: durelių užrakto temperatūra per aukšta durelėms atidaryti. Palaukite maždaug 30 sekundžių, kol durelių užraktas atvės.
Karšta	Pasibaigus džiovinimo programai, durelių negalima atidaryti dėl aukštos temperatūros. Aušinimo procesas tęsiasi, kol šis rodinys dingsta, tada galima atidaryti dureles.
	<ul style="list-style-type: none">■ Mirksi (vanduo netiekiamas): ar atsuktas vandens čiaupas? Gal užsikimšo filtras vandens tiekimo linijoje? → "Užsikimšo filtras vandens tiekimo linijoje" 44 psl. Gal užlenkta arba suspausta tiekimo žarna?■ Šviečia (žemas vandens slėgis): tik informaciniais sumetimais. Tai neturi įtakos programos vykdymui. Programos trukmė padidinama.
E:36 pakaitomis su -10	<ul style="list-style-type: none">■ Užsikimšo išleidimo siurblys. → "Užsikimšo išleidimo siurblys" 43 psl.■ Užsikimšo išleidimo žarna prie sifono. → "Užsikimšo išleidimo žarna prie sifono" 44 psl.■ Vandens išleidimo žarna yra prijungta per didelė. Vandens išleidimo žarną montuokite ne daugiau kaip 1 metro aukštyje → "Žarnų ir laidų ilgiai" 15 psl.
H:95 pakaitomis su Pabaiga kai programa baigta	Džiovinimo fazės metu nebuvo aptikta vandens, galbūt blogas džiovinimo rezultatas.
H:32 pakaitomis su Pabaiga kai programa baigta	Subalansavimo problema, gręžimo fazė nutraukta.

Ekranas	Priežastis / sprendimas
šviečia  (3s)	Aktyvus apsaugos nuo vaikų užraktas – išaktyvinkite jį.
šviečia 	Aptikta per daug putų ir aktyvintas papildomas skalavimo ciklas. Skalbdami kitą kartą tokiai pačiai įkrovai naudokite mažiau skalbimo priemonės.
Mirksi programos Trumren gōring (Būgno valymas) indikacinė lemputė.	Kad išvalytumėte būgną ir išleidimo žarną, paleiskite programą Trumren gōring 90°C (Būgno valymas 90°C) . Pastabos <ul style="list-style-type: none"> ■ Programą paleiskite be skalbinių. ■ Naudokite skalbimo miltelius ar kitą skalbimo priemonę su balikliu. Kad išvengtumėte putojimo, naudokite tik pusę skalbimo priemonės kiekio, rekomenduojamo jos gamintojo. Nenaudokite skalbimo priemonės, skirtos vilnioniams arba jautriems audiniams. ■ Informacijos signalo Trumren gōring (Būgno valymas) įjungimas ir išjungimas. → "Informacinio būgno priežiūros signalo įjungimas ir išjungimas" 41 psl.
Kiti pranešimai ekrane	Išjunkite prietaisą, palaukite penkias sekundes ir vėl jį įjunkite. Jeigu pranešimas vėl pasirodo, kreipkitės į klientų aptarnavimo tarnybą.

Gedimai ir ką daryti jiems įvykus

Sutrikimai	Priežastis / sprendimas
Iš prietaiso teka vanduo.	<ul style="list-style-type: none"> ■ Teisingai prijunkite išleidimo žarną arba ją pakeiskite. ■ Priveržkite tiekimo žarnos srieginę jungtį.
Prietaisas nepripildo vandens. Nebuvo supilta skalbimo priemonė.	<ul style="list-style-type: none"> ■ Ar paleista programa? ■ Ar atsuktas vandens čiaupas? ■ Galbūt užsikimšęs filtras vandens tiekime? → "Užsikimšo filtras vandens tiekimo linijoje" 44 psl. ■ Ar neužlenkta ir nesuspausta tiekimo žarna?
Į dozatorių (-ius) buvo įpilta netinkamos skalbimo priemonės / medžiagos minkštiklio.	Dozatorius (-iai): <ol style="list-style-type: none"> 1. Ištuštinkite ir išvalykite. 2. Pripildykite iš naujo.
Skalbimo priemonė / medžiagos minkštiklis dozatoriuje sukrito gabalais.	Išvalykite dozatorių ir pripildykite juos iš naujo.
Neatsidaro durelės.	<ul style="list-style-type: none"> ■ Gal įjungtas apsaugos nuo vaikų užraktas? Išaktyvinkite apsaugos nuo vaikų užraktą. ■ Būgno temperatūra per aukšta durelėms atidaryti. ■ Aktyvi saugos funkcija. Sustabdėte programą? ■ Vandens lygis būgne per aukštas. ■ Ar dureles galima atidaryti tik avariniu būdu? → "Avarinis atleidimas" 45 psl.

Sutrikimai	Priežastis / sprendimas
Programa nepasileidžia.	<ul style="list-style-type: none"> ■ Ar palietėte mygtuką  arba pasirinkote laiką  (Baigta po)? ■ Ar durelės uždarytos? ■ Gal įjungtas apsaugos nuo vaikų užraktas? Išaktyvinkite apsaugos nuo vaikų užraktą. ■ Gal aktyvintas demonstracinis režimas? Jeigu Jums įjungus arba išjungus prietaisą ekrane 5 s rodoma SHOP, reiškia, prietaisas veikia demonstraciniu režimu. Demonstracinį režimą išjungsite taip: <ol style="list-style-type: none"> 1. Prietaisą išjunkite ir vėl įjunkite. 2. Palaukite, kol ekrane dings pranešimas SHOP. 3. Palieskite ir ne trumpiau kaip 5 s laikykite . Prietaisas automatiškai išsijungs. Dabar prietaisą galite naudoti kaip įprasta.
Programa pasileido ir būgnas sukasi, bet būgne nėra vandens.	Tai ne gedimas – kai kurios programos (pvz., „Cottons“ (medvilnė)), jas paleidus, kad galėtų apskaičiuoti optimalų skalbimui reikalingą vandens kiekį, pirmiausia identifikuoja ir pasveria įkrovą. Po to į būgną pradedamas leisti vanduo.
Nenuteka vanduo.	<ul style="list-style-type: none"> ■ Galbūt užsikimšęs išleidimo siurblys? → <i>"Užsikimšo išleidimo siurblys" 43 psl.</i> ■ Galbūt užsikimšo išleidimo žarna prie sifono? → <i>"Užsikimšo išleidimo žarna prie sifono" 44 psl.</i> ■ Vandens išleidimo žarna yra prijungta per didelė. Vandens išleidimo žarna montuokite ne daugiau kaip 1 metro aukštyje → <i>"Žarnų ir laidų ilgiai" 15 psl.</i>
Būgne nematyti vandens.	Tai ne gedimas – vanduo žemiau matomos dalies.
Netenkinantis gręžimo rezultatas. Skalbiniai drėgni / per daug šlapi.	<ul style="list-style-type: none"> ■ Tai ne gedimas – nesubalansuotos įkrovos aptikimo sistema nutraukė gręžimo ciklą, nes skalbiniai pasiskirstę netolygiai. Būgne tolygiai paskirstykite smulkius ir stambius skalbinius. ■ Gal pasirinktos papildomos programos nuostatos  (Lengvas lyginimas) (priklausomai nuo modelio)? ■ Gal pasirinkta papildoma programos nuostata  (Tyliai) arba programa Tyliai (priklausomai nuo modelio)? ■ Gal pasirinktas per mažas gręžimo greitis?
Gręžimo ciklas vyksta kelis kartus.	Tai ne gedimas – nesubalansuotos įkrovos aptikimo sistema koreguoja balansą.
Priežiūros priemonės dozatoriuje liko vandens.	<ul style="list-style-type: none"> ■ Tai ne gedimas – priežiūros priemonės efektyvumas nesumažėja. ■ Jei reikia, išimkite įdėklą. Išvalykite skalbimo priemonės stalčių ir vėl įdėkite.
 skyrelis nevisiškai išplautas.	Išimkite įdėklą. Išvalykite skalbimo priemonės stalčių ir vėl įstatykite.
Programa veikia ilgiau nei įprastai.	<ul style="list-style-type: none"> ■ Tai ne gedimas – nesubalansuotos įkrovos aptikimo sistema koreguoja balansą iš naujo paskirstydama skalbinius. ■ Tai ne gedimas – aktyvinta putų aptikimo sistema – pridėtas papildomas skalavimo ciklas.
Skalbimo / džiovinimo ciklo metu pakinta programos trukmė.	Tai ne gedimas – programos etapai optimizuojami konkrečiam skalbimo / džiovinimo procesui. Dėl to gali pasikeisti programos trukmė, rodoma jutikliniame ekrane.

Sutrikimai	Priežastis / sprendimas
Iš skalbimo priemonės stalčiaus gali veržtis putas.	Įdėta per daug skalbimo priemonės? Sumaišykite 1 valgomąjį šaukštą medžiagos minkštiklio su ½ litro vandens ir įpilkite į dozatorių II. (Netinka lauko, sportiniams ir pūkiniams drabužiams!) Kitą skalbimo ciklą sumažinkite skalbimo priemonės dozę. Naudokite parduodamas mažai putojančias skalbimo priemones ir priežiūros produktus, tinkamus naudoti mašinoje.
Prietaise atsiranda nemalonus kvapas, dėmės.	Be skalbinių paleiskite programą Trumrengöring 90°C (Būgno valymas 90°C) . Pridėkite skalbimo miltelių ar kitos skalbimo priemonės su balikliu. Pastaba. Kad išvengtumėte putojimo, naudokite tik pusę skalbimo priemonės kiekio, rekomenduojamo jos gamintojo. Nenaudokite skalbimo priemonės, skirtos vilnioniams arba jautriems audiniams.
Didelis triukšmas, vibracija ir prietaiso judėjimas gręžimo ciklo metu.	<ul style="list-style-type: none"> ■ Ar prietaisas išlygiuotas? → "Lygiuotė" 18 psl. ■ Ar pritvirtintos prietaiso kojelės? Pritvirtinkite prietaiso kojeles. ■ Ar išimti transportavimo fiksatoriai? → "Transportavimo fiksatorių nuėmimas" 14 psl.
Prietaisui veikiant nešviečia indikacinės lempučių jutikliniame ekrane.	<ul style="list-style-type: none"> ■ Ar buvo nutrūkęs elektros tiekimas? ■ Perdegę grandinės išjungiklio saugiklis? Atstatykite / pakeiskite saugiklius. ■ Jei ši problema kartojasi, kreipkitės į klientų aptarnavimo tarnybą.
Ant skalbinių yra skalbimo priemonės likučių.	<ul style="list-style-type: none"> ■ Kai kuriose skalbimo priemonėse be fosfatų būna vandenyje netirpių likučių. ■ Pasirinkite Skölj. (Skalavimas) arba po skalbimo nuvalykite skalbinius šepėčiu.
Gręžimo garsas džiovinimo etapo metu.	Tai novatoriškas procesas, vadinamas terminiu gręžimu, naudojamas energijos sąnaudoms džiovinant sumažinti.
Ant skalbinių yra pūku.	Paleiskite programą Trumrengöring (Būgno valymas) * (šaltas) be skalbinių ir skalbimo priemonės ir pašalinkite pūkus, susikaupusius būgne ankstesnio džiovinimo ciklo metu.
Vandens įleidimo triukšmas džiovinimo etapo metu.	Skalbyklėje-džiovyklėje naudojama vandens kondensacijos technologija, todėl džiovinant skalbinius nuolat reikia vandens. Todėl vandens čiaupas visą laiką turi būti atsuktas, iki pat džiovinimo etapo pabaigos.
Didesnė džiovinimo trukmė.	<ul style="list-style-type: none"> ■ Paleiskite programą Trumrengöring (Būgno valymas) * (šaltas), kad pašalintumėte pūkus, kurių susikaupė skalbyklės būgne džiovinant. ■ Jei aplinkos temperatūra aukštesnė nei 30 °C, tai gali prailginti džiovinimo trukmę. ■ Nepakankama oro cirkuliacija į patalpą gali prailginti džiovinimo trukmę. Vėdinkite patalpą.
Džiovinimo programa nepaleidžiama.	<ul style="list-style-type: none"> ■ Gal nepasirinkta papildoma džiovinimo programos nuostata? ■ Ar gerai uždarytos durelės?

Sutrikimai	Priežastis / sprendimas
Glamžymasis.	<ul style="list-style-type: none">■ Skalbiniai glamžosi, jei jų prikrovėte daugiau nei maksimali įkrova arba pasirinkote medžiagos tipui netinkančią programą. Visą reikalingą informaciją rasite programų apžvalgos lentelėje.■ Išimkite skalbinius, kai tik skalbimas užbaigiamas; ilgiau gulėdami būgne jie glamžosi.
Netenkinantis gręžimo rezultatas (skalbiniai nepakankamai sausi).	<ul style="list-style-type: none">■ Pasibaigus programai šilti skalbiniai atrodo esą drėgnesni, nei yra iš tikrųjų. Išskleiskite skalbinius ir leiskite jiems atvėsti.■ Per aukšta aplinkos temperatūra (aukštesnė nei 30 °C) arba netinkamas vėdinimas patalpoje, kurioje pastatyta skalbyklė-džiovyklė.■ Skalbiniai nepakankamai išgręžiami prieš džiovinant. Visada nustatykite didžiausią konkrečioje skalbimo programoje galimą gręžimo greitį.■ Skalbyklė-džiovyklė perkrauta: laikykitės maksimalios įkrovos rekomendacijų, pateiktų programų lentelėje ir įkrovos ekrane. Neperkraukite skalbyklės-džiovyklės, nes maksimali džiovinimo etapo įkrova yra mažesnė nei maksimali skalbimo ciklo įkrova. Išskalbę maksimalią įkrovą, išimkite skalbinius iš skalbyklės-džiovyklės ir padalykite juos dviem džiovinimo ciklams.■ Maitinimo įtampa per žema (žemesnė nei 200 V) – pasirūpinkite tinkamu maitinimo šaltiniu.■ Žemas vandens slėgis. Dėl naudojamo vandens kondensacijos principo esant žemam vandens slėgiui kondensuojasi ne visi susidarę garai.■ Džiovinimo metu uždarytas vandens čiaupas. Kadangi džiovinant naudojama vandens kondensavimo technologija, džiovinimo metu laikykitės vandens čiaupą atsuktą, kitaip negali būti garantuotas tinkamas džiovinimas.■ Storų daugiasluoksnių tekstilės gaminių arba tekstilės gaminių su storu užpildu paviršius išdžiūsta lengvai, o vidus ne. Toks išsilyginimo procesas gali užtrukti ilgiau. Tokio tipo tekstilės gaminiams pasirinkite džiovinimo režimą * (Tinkami dėti į spintą+) arba su Dry pasirinkite MyTime.
Jeigu nepavyksta patiems pašalinti sutrikimo (po to, kai prietaisas buvo išjungtas ir vėl įjungtas), arba jeigu reikalingas remontas:	
<ul style="list-style-type: none">■ Išjunkite prietaisą ir ištraukite el. tinklo kištuką.■ Užsukite vandens čiaupą ir kreipkitės į klientų aptarnavimo tarnybą.	



Klientų aptarnavimo tarnyba

Jei negalite pašalinti problemos patys, (→ *"Gedimai ir ką daryti jiems įvykus"* 45 psl.), kreipkitės į klientų aptarnavimo tarnybą.

Mes visada rasime tinkamą sprendimą ir padėsime išvengti nereikalingų technikos specialistų vizitų.

Kreipdamiesi į klientų aptarnavimo tarnybą nurodykite prietaiso gaminio numerį (E Nr.) ir gamybos numerį (FD).

E-Nr. _____ FD _____

E Nr. Gaminio numeris
FD Gamybos numeris

Šią informaciją rasite (priklausomai nuo modelio):

- Vidinėje įdėjimo durelių pusėje
- Užpakalinėje prietaiso pusėje

Pasitikėkite gamintojo sukaupta patirtimi. Kreipkitės į mus. Taip darydami užtikrinsite, kad remonto darbus atliktų kvalifikuoti priežiūros specialistai, naudodami originalias atsargines dalis.



Šaunaudų vertės

Pagrindinės skalbimo programos energijos ir vandens sąnaudos, programos trukmė ir liekamoji drėgmė

(apytikslės vertės)

Programa	Įkrova	Energijos sąnaudos*	Vandens sąnaudos*	Programos trukmė*
Bomull (Medvilnė) 20 °C	9,0 kg	0,40kWh	88 l	3¼ h
Bomull (Medvilnė) 40 °C	9,0 kg	1,25 kWh	88 l	3½ h
Bomull (Medvilnė) 60 °C	9,0 kg	1,50 kWh	88 l	3¼ h
Bomull (Medvilnė) 60 °C + Eco **	9,0 kg	0,99 kWh	69 l	6½ h
Bomull (Medvilnė) 60 °C + Eco (skalbimas)	9,0 kg			
Bomull (Medvilnė) + Dry + Speed (Greitis) + * (Tinkami dėti į spintą+) (džiovinimas)***	6,0 kg	6,12 kWh	120 l	11 h
Bomull (Medvilnė) 90 °C	9,0 kg	2,60 kWh	108 l	3 h
Syntetiskt (Lengvai priežiūrimi) 40 °C	4,0 kg	0,89 kWh	69 l	2¼ h
Mix (Mišrūs) 40 °C	4,0 kg	0,63 kWh	50 l	1¼ h
Fintvätt/Siden (Jaurūs/šilkas) 30 °C	2,0 kg	0,21 kWh	35 l	¾ h
Ylle (Vilna) 30 °C	2,0 kg	0,21 kWh	41 l	¾ h
Bomull (Medvilnė) + Dry + Speed (Greitis) + (Tinkami dėti į spintą) (džiovinimas)	6,0 kg	3,11 kWh	38 l	2¼ h
Syntetiskt (Lengvai priežiūrimi) + Dry + Speed (Greitis) + (Tinkami dėti į spintą) (džiovinimas)	2,5 kg	1,32 kWh	21 l	1½ h

Vertės nustatytos vadovaujantis galiojančia EN 50229 versija.

* Stebimos vertės gali skirtis nuo nurodytų verčių dėl tokių veiksnių kaip vandens slėgis, kietumas ir įleidimo temperatūra, aplinkos temperatūra, skalbinių tipas, kiekis ir užterštumas, naudojama skalbimo priemonė, energijos tiekimo svyravimai ir pasirinktos papildomos funkcijos.

** ES energijos vartojimo efektyvumo etiketės eksploatacinių parametų bandymai atlikti vadovaujantis galiojančia EN 50229 versija ir Direktyva 96/60/EB – maksimalios įkrovos skalbimas šaltame vandenyje (15 °C) ir naudojant didžiausią gręžimo greitį.

*** ES energijos vartojimo efektyvumo etiketės eksploatacinių parametų bandymai atlikti vadovaujantis galiojančia EN 50229 versija ir Direktyva 96/60/EB – maksimalios įkrovos skalbimas šaltame vandenyje (15 °C) ir naudojant didžiausią gręžimo greitį, ir džiovinimas, įkrova padalinus į 2 dalis atliekant 2 džiovinimo ciklus.



Techniniai duomenys

Matmenys:

848 mm x 598 mm x 620 mm
(aukštis x plotis x gylis)

Svoris:

84 kg

Maitinimo jungtis:

Vardinė įtampa 220-240V, 50 Hz

Minimali instaliacijos apsauga (≡) 10 A

Vardinė galia 1900-2300 W

Vandens slėgis:

100–1000 kPa (1–10 bar)



„Aqua-Stop“ garantija

Tik prietaisams su „Aqua-Stop“

Šalia garantinių pretenzijų tiekėjui pagal pirkimo sutartį ir mūsų prietaisui suteiktos garantijos, išmokėsime kompensaciją toliau nurodytomis sąlygomis:

1. Jei vanduo padarė žalos dėl mūsų „Aqua-Stop“ sistemos gedimo, atlyginsime buitiniams klientams jų patirtą žalą.
2. Ši atsakomybės garantija galioja prietaiso tinkamumo naudoti laikotarpi.
3. Bet kokias garantines pretenzijas galima teikti tik jei prietaisas su „Aqua-Stop“ buvo įrengtas ir prijungtas tinkamai bei vadovaujantis mūsų instrukcijomis; tai apima ir tinkamą „Aqua-Stop“ priedo montavimą (originalūs priedai). Mūsų garantija netaikoma, jei gedimas įvyko tiekimo linijose arba „Aqua-Stop“ prijungimo prie čiaupo jungiamosiose detalėse.
4. Prietaisų su „Aqua-Stop“ nereikia stebėti jiems veikiant arba apsaugoti po to užsukant čiaupą. Užsukti čiaupą reikia tik jei ilgam išvykstate iš namų, pvz., kelias savaites atostogausite.



Dėkojame, kad įsigijote „Bosch Home“ prietaisą!

Užregistruokite savo naujajį įrenginį „MyBosch“ dabar ir pasinaudokite nemokamomis privilegijomis:

- **specialistų patarimai ir gudrybės jūsų prietaisui;**
- **galimybė pratęsti garantiją;**
- **nuolaidos priedams ir atsarginėms dalims;**
- **skaitmeninis vadovas ir visi prietaiso duomenys pasiekiami ranka;**
- **lengva prieiga prie „Bosch Home Appliances“ paslaugų;**

greita ir nemokama registracija, galima ir naudojantis mobiliuoju telefonu:

www.bosch-home.com/welcome

BOSCH
HOME APPLIANCES
SERVICE

Reikia pagalbos? Ieškokite čia.

Specialistų patarimai dėl jūsų „Bosch“ namų prietaisų, pagalba iškilus problemai bei remonto paslaugos.

Sužinokite daugybę būdų, kuriais „Bosch“ gali jums pagelbėti.

www.bosch-home.com/service

Kontaktinė informacija pateikta pridedamame paslaugų kataloge.

Robert Bosch Hausgeräte GmbH

Carl-Wery-Straße 34

81739 München, GERMANY

www.bosch-home.com



9001380410 (0006)

It