



Register your new Bosch now:
www.bosch-home.com/welcome



**Torktumlare
WTWH75I9SN**



BOSCH

sv Bruks-och monteringsanvisning

Din nya torktumlare

Du har bestämt dig för en torktumlare av märket Bosch.

Ta några minuter och läs bruksanvisningen, så att du lär dig torktumlarens fördelar.

Varje torktumlare som lämnar fabriken uppfyller kraven i Bosch kvalitetssäkring när det gäller funktion och felfritt skick.

Mer information om våra produkter, tillbehör, reservdelar och service hittar du på vår webbsida www.bosch-home.com eller så kan du vända dig direkt till service.

Om bruks- och installationsanvisningen beskriver olika modeller finns avvikelserna angivna på respektive ställe.



Använd inte torktumlaren förrän du läst igenom denna bruks- och installationsanvisning!

Illustrationsregler

Varning!

Kombinationen av symbol och varningstext varnar för möjliga risksituationer. Livsfara eller risk för personskador om du inte följer anvisningarna.

Obs!

Varningstexten varnar för en eventuellt farlig situation. Risk för sak- och/eller miljöskador om du inte följer anvisningarna.

Anvisning/tips

Anvisningar om hur du använder enheten optimalt/nyttig information.

1. 2. 3. / a) b) c)

Siffror eller bokstäver markerar momenten.

■ / - / -

Rutor eller snedstreck markerar uppräkningsrutor.

Innehållsförteckning

	Avsedd användning	4	Ändra program eller lägga i tvätt.	26	
	Säkerhetsanvisningar	4	Avbryta program	26	
	Barn/funktionshindrade/husdjur	4	Programslut.	26	
	Installation.	5	Ta ur tvätten och slå av maskinen.	27	
	Användning.	7	Tömma kondensattanken	27	
	Rengöring/skötsel	9	Ta bort ludd.	28	
	Spartips	10		Home Connect	30
	Uppställning och anslutning	11	Få upp Home Connect-menyn.	30	
	Leveransomfattning.	11	Koppla upp mot hemnätverk och Home Connect-app	30	
	Uppställning	11	Slå på/av Wi-Fi	33	
	Anslut maskinen	13	Återställa nätverksinställningarna	33	
	Före första användningen.	14	Mjukvaruuppdatering.	34	
	Extratillbehör.	14	Info om dataskydd.	34	
	Maskininställningar	14	Överensstämmelseintyg	34	
	Barnspärr	14		Kondensatavtapning	35
	Slå på inställningsläge	14		Rengöring och underhåll	38
	Slå av inställningsläget.	15	Rengöra maskinen	38	
	Kortfattad bruksanvisning	16	Rengöra fuktighetsgivaren.	38	
	Lär dig din maskin	17	Rengöra silen i kondensattanken	39	
	Maskinöversikt	17		Indikeringar på displayen	40
	Panel	18		Hjälp till maskinen	41
	Display	19		Transport av tumlaren	43
	Programöversikt	20		Förbrukningsvärden	44
	Programinställningar	22	Förbrukningstabell.	44	
	Tvättgods	24	Effektivaste programmet för bomullstextilier.	44	
	Förbehandla tvätten	24		Tekniska data	45
	Sortera tvätten	24		Återvinning	45
	Så använder du maskinen	25		Service	46
	Lägg i tvätten och slå på maskinen	25			
	Ställa in program	26			
	Slå på programmet.	26			
	Programkörning	26			



Avsedd användning

- Maskinen är bara avsedd för hemanvändning.
- Installera eller använd inte maskinen i utrymmen med frostrisk och/eller uteliknande förhållanden. Risk för maskinskador om restvattnet fryser. Slangarna kan spricka om de fryser.
- Maskinen är bara avsedd för torktumling och uppfräschning av vattentvättat tvättgods som går att torktumla (se tvättråden på tvättgodset) i hemmet. All annan användning av maskinen är ej avsedd användning och inte tillåten.
- Maskinen är avsedd för användning upp till max. 4000 möh.

Innan du slår på maskinen:

Titta om det finns synliga skador på maskinen. Använd inte maskinen om den är trasig. Har du problem, kontakta din återförsäljare eller service.

Läs och följ bruks- och installationsanvisningarna samt all annan dokumentation som medföljer maskinen.

Spara dokumentationen för framtida bruk och ev. kommande ägare.



Säkerhetsanvisningar

Följande säkerhetsanvisningar och varningar är till för att skydda dig från personskador och omgivande materialskador.

Försiktighetsåtgärderna är viktiga, du måste även vara försiktig vid installation, skötsel, rengöring och användning av maskinen.

Barn/funktionshindrede/ husdjur



Varning Livsfara!

Barn eller andra som inte kan bedöma riskerna med att använda maskinen kan skada sig eller hamna i livsfarliga situationer. Obs!

- Barn över 8 år och personer med fysisk, sensorisk eller mental begränsning eller personer som saknar erfarenhet eller kunskap får bara använda maskinen om någon ansvarig övervakar eller instruerar hur man använder maskinen säkert samt de förstått riskerna med att använda maskinen.
- Låt inte barn leka med maskinen.
- Låt inte barn rengöra eller sköta maskinen utan uppsikt.
- Håll barn under 3 år och husdjur borta från maskinen.

- Lämna inte maskinen utan uppsikt när barn eller andra som inte kan bedöma riskerna är i närheten.

Varning **Livs fara!**

Barn kan bli inlåsta i maskinen och hamna i en livsfarlig situation.

- Ställ inte maskinen bakom en dörr, det kan blockera luckan så att den inte öppnar ordentligt.
- När maskinen är uttjänt, dra ut kontakten ur uttaget **innan** du kapar sladden och slår sönder lucklåset.

Varning **Kvävningsrisk!**

Barn kan sno in sig i förpackning/plastfolie eller förpackningsdetaljer om de leker med dem, de kan även dra dem över huvudet och kvävas.
Håll förpackning, plastfolie och förpackningsdetaljer utom räckhåll för barn.

Varning **Förgiftningsrisk!**

Tvättmedel och -tillsatser kan ge förgiftning vid förtäring. Om du av misstag sväljer dem, sök läkarvård. Håll tvättmedel och -tillsatser utom räckhåll för barn.

Varning **Irriterar ögon/hud!**

Kontakt med tvättmedel och -tillsatser kan ge ögon-/hudirritation.
Skölj ögon/hud noggrant vid kontakt med tvättmedel och -tillsatser. Håll tvättmedel och -tillsatser utom räckhåll för barn.

Installation

Varning **Risk för elstötar/brand/ materialskador/maskinskador!**

Är maskinen inte installerad ordentligt kan det leda till livsfarlig situation. Kontrollera följande:

- uttagets matarspänning matchar maskinens märkspänning (märkskylten). Anlutningseffekt och avsäkring står också på märkskylten.
- Enheten får inte bli matad via externbrytande enhet som t.ex. en timer eller vara ansluten till krets som annan enhet slår på och av.
- kontakt och jordat uttag matchar och ger ordentlig jordning.
- Installationen ska ha rätt ledningsarea.
- Det ska alltid gå att komma åt kontakten. Om det inte går så krävs fast installation med 2-polig brytare som uppfyller elsäkerhetsföreskrifterna.

- Använd bara jordfelsbrytare märkta: . Märkningen är enda sättet att se att den uppfyller gällande föreskrifter.

⚠ Varning
**Risk för elstötar/
materialsador/maskinsador!**

Är maskinens sladd ändrad eller skadad, så finns risk för elstöt, kortslutning eller brand på grund av överhettning. Sladden får inte bli veckad, klämd eller ändrad och inte heller komma i kontakt med värmekällor.

⚠ Varning
**Brandrisk/risk för
materialsador/maskinsador!**

Förlängningssladdar och grenuttag kan leda till brand på grund av överhettning eller kortslutning.

Anslut enheten direkt i rätt installerat, jordat uttag. Använd inte förlängningssladdar, grenuttag och sladdosor.

⚠ Varning
**Risk för personskada/
materialsador/maskinsador!**

- Maskinen kan vibrera och vandra vid användning, risk för person- eller materialskada.
Ställ maskinen på rent, jämnt, stabilt underlag. Nivellera maskinen med vattenpass och skruvfötterna.
- Ställer du maskinen fel ovanpå tvättmaskinen vid pelarmontering finns risk för personskada, material- och/eller maskinskada.
Pelarmontering ovanpå tvättmaskin kräver att maskinerna har samma djup och bredd och att du använder ev. monteringsatts.
→ *Sidan 14*
Maskinerna **MÅSTE** vara fastsatta med pelarmonteringsatts. All annan pelarmontering är förbjuden.
- Tar du tag i maskinens utstickande delar (t.ex. luckan) för att lyfta eller flytta maskinen, så kan de gå av och ge personsador. Ta inte tag i maskinens utstickande delar för att flytta maskinen.

⚠ Varning**Risk för personskador!**

- Maskinen är mycket tung. Lyft kan ge personskador. Lyft inte maskinen själv.
- Maskinen har vassa kanter som kan skära dig i händerna. Ta inte på maskinens vassa kanter. Använd skyddshandskar vid lyft.
- Risk för snubbling och personskador om du inte drar slang och sladd ordentligt. Dra slangar och sladdar så att ingen riskerar att snubbla på dem.

Användning**⚠ Varning****Explosions-/brandrisk!**

Tvättgods som varit i kontakt med lösningsmedel, olja, vax, vaxborttagning, färg, fett eller fläckborttagning kan medföra både brand- och explosionsrisk om du kör det i torktumblaren. Obs!

- Skölj tvätten noga i varmvatten och tvättmedel innan du torktumlar den i maskinen.
- Lägg bara i tvättat tvättgods för torktumling.
- Använd inte maskinen om du rengjort tvättgodset med industrikemikalier.

⚠ Varning**Explosions-/brandrisk!**

- Om det finns restmaterial i luddfiltret kan det antändas vid torktumling så att maskinen börja brinna eller exploderar. Rengör luddfiltret regelbundet.
- Vissa objekt kan antändas vid torktumling så att maskinen börja brinna eller exploderar. Ta ut tändare och tändstickor ur fickorna på plaggen.
- Koldamm eller mjöl i luften runt maskinen kan ge en dammexplosion. Se till så att området runt maskinen är rent när den är igång.

⚠ Varning**Brandrisk/risk för materialsador/maskinsador!**

Maskinen innehåller R290, ett miljövänligt men brandfarligt kylmedium. Håll öppna lågor och tändkällor borta från maskinen.



Varning

Risk för brand/materialskada/maskinskada!

Avbryter du ett program innan torkcykeln är klar, så hinner tvättgodset inte svalna tillräckligt utan kan antändas och ge material- eller maskinskador.

- Sista delen av torkcykeln blir tvättgodset inte uppvärmt (avsvalningscykel). Funktionen är till för att hålla tvättgodset på en temperatur som inte skadar det.
- Slår du av maskinen innan torkcykeln är klar måste du ta ut all tvätt ur trumman direkt och sprida ut den (för att fördela värmen).

Varning

Förgiftningsrisk/risk för materialskada!

Kondensatet är inte drickbart, det kan vara kontaminerat med ludd. Kontaminerat kondensat kan vara hälsofarligt och ge materialskador.

Drick eller återanvänd det inte.

Varning

Förgiftningsrisk!

Rengöringsmedel som innehåller lösningsmedel kan avge giftiga ångor. Använd inte rengöringsmedel som innehåller lösningsmedel.

Varning

Risk för personskador!

- Om du stöder/sätter dig på öppen lucka, så kan maskinen välta och ge personskador. Stöd dig inte mot luckan när den är öppen.
- Klättrar du upp på maskinen, så kan toppskivan gå sönder och ge personskador. Klättra inte upp på maskinen.
- Sträck dig aldrig in i trumman när den roterar, risk för handskador. Vänta tills trumman stannat.

Obs!

Material-/maskinskador

- Överskrider du maximal tvättmängd kan maskinen inte fungera som den ska och kan det ge material- och maskinskador. Överskrid inte maximal torr tvättmängd. Se till så att du inte överskrider maximal tvättmängd i programmen → *Sidan 20*.
- Torktumlar du utan ludduppsamling (t.ex. luddfilter, luddenhet beroende på maskinspecifikation) eller med ofullständig eller trasig ludduppsamling, så kan det ge maskinskador. Torktumla inte utan eller med ofullständig eller trasig ludduppsamling.

- Maskinens luftintag kan suga in lätta föremål som hår och ludd när maskinen är igång. Håll rent runt maskinen.
- Skumplast och -gummi deformeras eller smälter vid torktumling. Torktumla inte tvättgods som innehåller skumplast och -gummi.
- Överdoserar du tvättmedel eller -tillsatser kan det ge material- och maskinskador. Följ alltid tillverkarens doseringsanvisningar för tvättmedel/-tillsatser/ textilvårdsprodukter och sköljmedel.
- Blir maskinen överhettad, så fungerar den inte som den ska och det kan ge material- och maskinskador. Se till så att maskinens luftintag inte är blockerat när den är igång och att området runtom är välventilerat.

Rengöring/skötsel

Varning **Livsfara!**

Maskinen är eldriven. Risk för elstötar om du kommer åt strömförande komponenter! Obs!

- Slå av maskinen. Gör maskinen strömlös (dra ur kontakten).
- Ta aldrig i kontakten med fuktiga händer.
- Dra alltid i kontakten när du drar ur, inte i sladden, annars kan du skada sladden.
- Gör inga tekniska förändringar på maskinen eller funktionerna.
- Det är bara våra servicetekniker och behörig elektriker som får reparera maskinen eller arbeta på den. Samma sak gäller vid sladdbyte, om det behövs.
- Reservsladdar går att beställa hos service.

Varning **Förgiftningsrisk!**

Rengöringsmedel som innehåller lösningsmedel kan avge giftiga ångor. Använd inte rengöringsmedel som innehåller lösningsmedel.

Varning

Risk för elstötar/material-/maskinskador!

Om det kommer fukt i maskinen kan det kortsluta den.

Rengör inte maskinen med högtryckstvätt, ångtvätt, slang eller vattenspruta.

Varning

Risk för personskada/materialskada/enhetskada!

Användning av reservdelar och tillbehör från andra tillverkare är farligt och kan ge person-, material-, och maskinskador. För att undvika risker, använd bara originaltillbehör och originalreservdelar.

Obs!

Material-/maskinskador

Rengörings- och förbehandlingsmedel (t.ex. fläckborttagning, förbehandlingspray) kan skada maskinens ytor vid kontakt. Obs!

- Låt inte medlen komma i kontakt med maskinens ytor.
- Rengör bara maskinen med vatten och mjuk, fuktad trasa.
- Ta bort tvättmedelsstänk och andra rester direkt.

Spartips

- Centrifugera tvätten före torktumling. Ju torrare tvätt, desto kortare programtid och lägre effektförbrukning.
- Fyll maskinen med maximal tvättmängd för programmet.

Anvisning: Överskrider du max. tvättmängd, så blir programtiden längre och effektförbrukningen högre.

- Använd maskinen i ventilerat utrymme och se till så att maskinens luftintag är fritt och luftutbytet är tillräckligt.
- Ta bort luddet i maskinen med jämna mellanrum. Nedluddad maskin ger längre programtid och högre effektförbrukning.
- Använder du inte maskinen före programstart eller efter programslut, så slår maskinen automatiskt om till energisparläge. Display och kontrollampor slocknar efter några minuter och **(Start/Pause)**  blinkar. Du slår av energisparläget genom att använda maskinen igen, t.ex. genom att öppna och stänga luckan.
- Använder du inte maskinen på ett tag när den är i energisparläge, så slår den av automatiskt.

Anvisning: Är Wi-Fi:n på, så slår inte enheten av automatiskt.



Uppställning och anslutning

Leveransomfattning

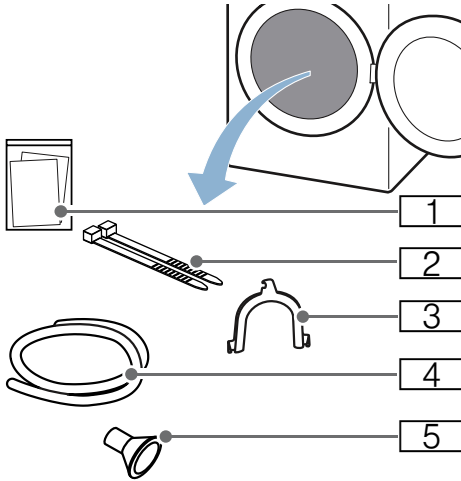

- 1 Medföljande dokumentation (t.ex. bruks- och monteringsanvisning)
- 2 Fästmaterial
- 3 Bøj för att fixera avloppsslangen
- 4 Avloppsslang
- 5 Anslutningsadapter

1. Ta bort allt förpackningsmaterial och alla skyddshöljen på maskinen.
2. Öppna luckan.
3. Ta ut alla tillbehör ur trumman. Nu kan du ställa upp och ansluta maskinen.

Obs!

Risk för sak- och maskinskador!

Finns det kvar föremål i trumman som inte är avsedda för användning i maskinen, så kan det leda till sak- och maskinskador.

Ta bort föremålen och alla tillbehör ur trumman.

Uppställning

⚠ Varning Livsfara!

Barn kan bli inlåsta i maskinen och hamna i en livsfarlig situation.

- Ställ inte maskinen bakom en dörr, det kan blockera luckan så att den inte öppnar ordentligt.
- När maskinen är uttjänt, dra ut kontakten ur uttaget **innan** du kapar sladden och slår sönder lucklåset.

⚠ Varning Explosions-/brandrisk!

Koldamm eller mjöl i luften runt maskinen kan ge en dammexplosion. Se till så att området runt maskinen är rent när den är igång.

⚠ Varning Brandrisk/risk för materialskador/ maskinskador!

Maskinen innehåller R290, ett miljövänligt men brandfarligt kylmedium. Håll öppna lågor och tändkällor borta från maskinen.



⚠ Varning

Risk för personskada/materialskada/maskinskada!

- Maskinen kan vibrera och vandra vid användning, risk för person- eller materialskada.
Ställ maskinen på rent, jämnt, stabilt underlag. Nivellera maskinen med vattenpass och skruvfötterna.
- Ställer du maskinen fel ovanpå tvättmaskinen vid pelarmontering finns risk för personskada, material- och/eller maskinskada.
Pelarmontering ovanpå tvättmaskin kräver att maskinerna har samma djup och bredd och att du använder ev. monteringsatts. → *Sidan 14*
Maskinerna **MÅSTE** vara fastsatta med pelarmonteringsatts. All annan pelarmontering är förbjuden.
- Tar du tag i maskinens utstickande delar (t.ex. luckan) för att lyfta eller flytta maskinen, så kan de gå av och ge personskador.
Ta inte tag i maskinens utstickande delar för att flytta maskinen.

⚠ Varning

Risk för personskador!

- Maskinen är mycket tung. Lyft kan ge personskador.
Lyft inte maskinen själv.
- Maskinen har vassa kanter som kan skära dig i händerna.
Ta inte på maskinens vassa kanter.
Använd skyddshandskar vid lyft.

Obs!

Material-/maskinskador

Blir maskinen överhettad, så fungerar den inte som den ska och det kan ge material- och maskinskador.
Se till så att maskinens luftintag inte är blockerat när den är igång och att området runt om är välventilerat.

Obs!

Risk för sak- och maskinskador!

Maskinen funktionsprovades innan den lämnade fabriken och kan innehålla restvatten. Restvattnet kan rinna ut om maskinen blir lutad mer än 40°.

Ställ upp maskinen såhär:

1. Ställ upp maskinen på rent, jämnt och stadigt underlag.
2. Kontrollera att maskinen är i våg med vattenpass.

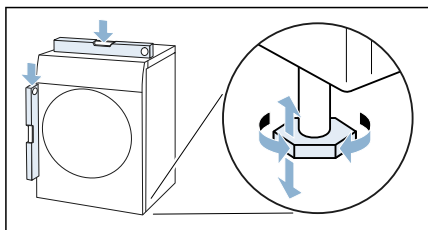

3. Rikta upp maskinen med maskinfötterna, om det behövs.
Nu kan du ansluta maskinen.

Anvisningar

- Alla maskinfötterna måste stå stadigt på underlaget.
- Om maskinen inte är i våg, så kan det ge oljud, vibrationer och ojämn trumgång samt få restvatten att tränga ut ur maskinen.

Anslut maskinen

⚠ Varning

Risk för elstötar/brand/materialskador/maskinskadorna!

Är maskinen inte installerad ordentligt kan det leda till livsfarlig situation. Kontrollera följande:

- uttagets matarspänning matchar maskinens märkspänning (märkskylten). Anlutningseffekt och avsäkring står också på märkskylten.
- Enheten får inte bli matad via externbrytande enhet som t.ex. en timer eller vara ansluten till krets som annan enhet slår på och av.
- kontakt och jordat uttag matchar och ger ordentlig jordning.
- Installationen ska ha rätt ledningsarea.
- Det ska alltid gå att komma åt kontakten. Om det inte går så krävs fast installation med 2-polig brytare som uppfyller elsäkerhetsföreskrifterna.
- Använd bara jordfelsbrytare märkta: . Märkningen är enda sättet att se att den uppfyller gällande föreskrifter.

⚠ Varning

Risk för elstötar/materialskador/maskinskadorna!

Är maskinens sladd ändrad eller skadad, så finns risk för elstöt, kortslutning eller brand på grund av överhettning. Sladden får inte bli veckad, klämd eller ändrad och inte heller komma i kontakt med värmekällor.

⚠ Varning

Brandrisk/risk för materialskadorna/maskinskadorna!

Förlängnings-sladdar och grenuttag kan leda till brand på grund av överhettning eller kortslutning.

Anslut enheten direkt i rätt installerat, jordat uttag. Använd inte förlängnings-sladdar, grenuttag och sladdosor.

⚠ Varning

Risk för personskadorna!

Risk för snubbling och personskadorna om du inte drar slang och sladd ordentligt.

Dra slangar och sladdar så att ingen riskerar att snubbla på dem.

Anslut maskinen såhär:

1. Anslut avloppsslangen. → *Sidan 35*

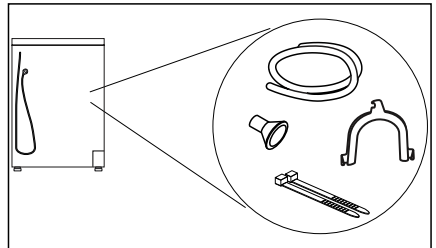

2. Sätt maskinens kontakt i uttaget.

3. Se till så att kontakten sitter i ordentligt.

Maskinen är klar att använda.

Obs!

Risk för sak- och maskinskadorna!

Maskinen innehåller kylmedium och kan bli skadad om du kör den direkt efter transport.

Låt maskinen stå i två timmar före användning.

Anvisning: Är du osäker, låt en behörig servicetekniker ansluta maskinen.

Före första användningen

Innan du slår på maskinen:

Titta om det finns synliga skador på maskinen. Använd inte maskinen om den är trasig. Har du problem, kontakta din återförsäljare eller service.

Anvisning: Maskinen är redo att användas efter korrekt uppställning och anslutning. Du behöver inte göra något mer.

Extratillbehör

Extratillbehör köper du* hos service:

- **Yllekorg:**
Torka eller vädra enstaka ylletextilier, sportskor och gosedjur i yllekorgen.
– Beställningsnummer: **WMZ20600**.
- **Stativ:**
Stativet får upp tumlaren och ger smidigare lastning och tömning. Du kan transportera tvätten med den utdragbara tvättkorgen i stativet.
– Beställningsnummer: **WMZ20500**.
- **Monteringsats för tvättpelare:**
Tumlaren går att ställa ovanpå en matchande tvättmaskin med samma djup och bredd för att spara plats. Du måste fästa tumlaren på tvättmaskinen med monteringsatsen.
– Beställningsnummer med utdragbar bänkskiva: **WTZ11400**
– Beställningsnummer utan utdragbar bänkskiva: **WTZ20410**.

Maskininställningar

Barnspärr

Slår du på barnspärren så förhindrar du att kontrollerna blir påverkade av misstag.

Slå på/av barnspärren

- Tryck på **(Barnspärr 3 sek.)**
∞ **push 3 sec.** i 3 sekunder.

Anvisning: Barnspärren är på även om du slår av maskinen. Du måste slå av barnspärren igen för att ändra kontrollerna när maskinen är igång.

Slå på inställningsläge

Du måste slå på inställningsläge för att göra följande inställningar. Ställ in programvredet såhär:

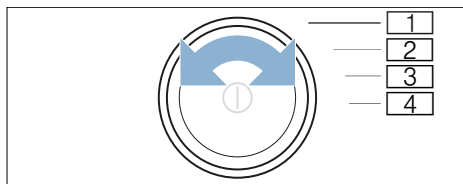

- 1 **Slå på inställningsläge**
- 2 **Slå på inställningsläge** och ändra volymen på **indikeringssignalerna**
- 3 Volym på **knappsignalerna**
- 4 **Automatisk avstängning**

1. Slå på maskinen.

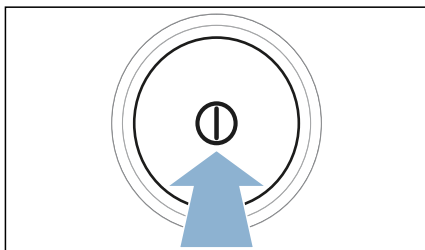

* beroende på maskinens utförande

2. Vrid programvredet till läge 1.
3. Tryck på **(Torkgrad)** ☀ och vrid samtidigt programvredet till läge 2.
4. Släpp **(Torkgrad)** ☀.
Inställningsläget är på.

Ändra signalvolym

Du kan ändra volymen på indikeringssignalerna (t.ex. vid programslut) och knappsignalerna i följande vredlägen:

- 2: volymen på indikeringssignalerna
 - 3: volymen på knappsignalerna
1. Slå på inställningsläge.
 2. Vrid programvredet till det läge du vill ha.
 3. Ställ in den volym du vill ha med **(Färdig om)** ⌚ + eller - (0=av till 4=jättehög).

Slå på/av automatisk avstängning av maskinen

Om du inte använder maskinens kontroller på ett tag, så slår den automatiskt av före kommande programstart och efter programslut för att spara effekt. Du kan slå på den igen närsomhelst genom att trycka på ⌚.

Så här slår du på eller av automatisk avstängning av maskinen:

1. Slå på inställningsläge.
2. Vrid programvredet till läge 4.
3. Slå på (On) eller av (Off) automatisk avstängning av maskinen med **(Färdig om)** ⌚ + eller -.

Anvisning: Är Wi-Fi:n på, så slår inte enheten av automatiskt.





Slå av inställningsläget

Tryck på ⌚ när du gjort alla inställningar, så slår du av maskinen.

Inställningarna du valt blir sparade fungerar nästa gång du slår på.

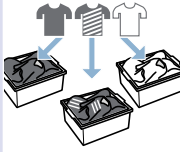
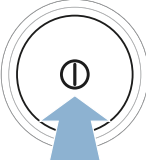
Kortfattad bruksanvisning

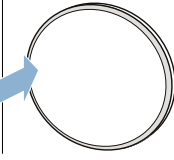
Anvisning: Maskinen ska vara rätt installerad och ansluten. → *Sidan 11*

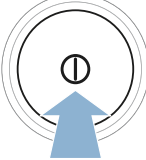
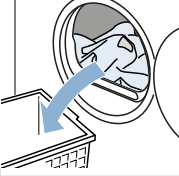
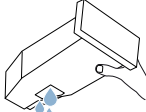
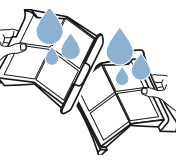
1	Före programstart:			
		Sortera tvätten.	Slå på maskinen.	Välj program.
2				
	Öppna luckan och lägg i tvätten.	Stäng luckan.	Om det behövs: ändra programinställningarna.	Slå på programmet.
3	Efter programslut:			
		Slå av maskinen.	Öppna luckan och ta ur tvätten.	Töm kondensattanken.
4				
	Ta bort luddet.			

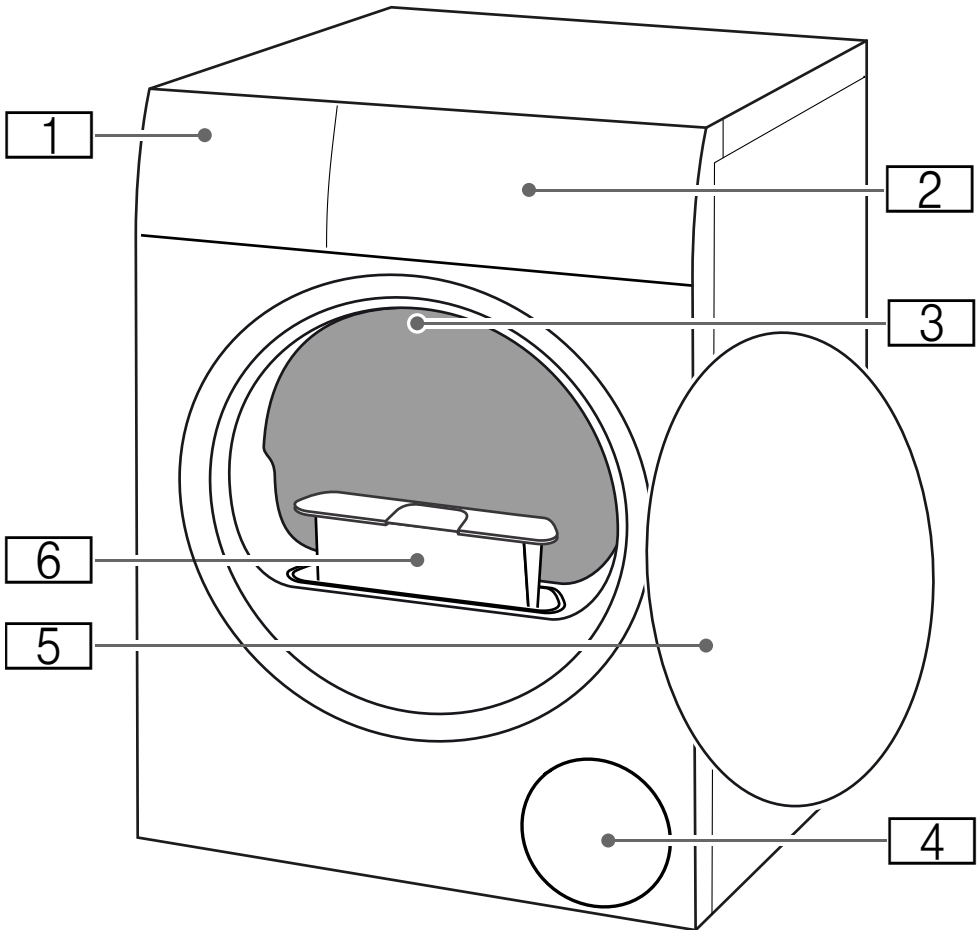
 **Lär dig din maskin****Maskinöversikt**

- 1 Kondensattank**
- 2 Panel**
- 3 Trumebelysning** (beroende på maskinutförande)
- 4 Luftintag**
- 5 Lucka**
- 6 Luddfilter**

Panel

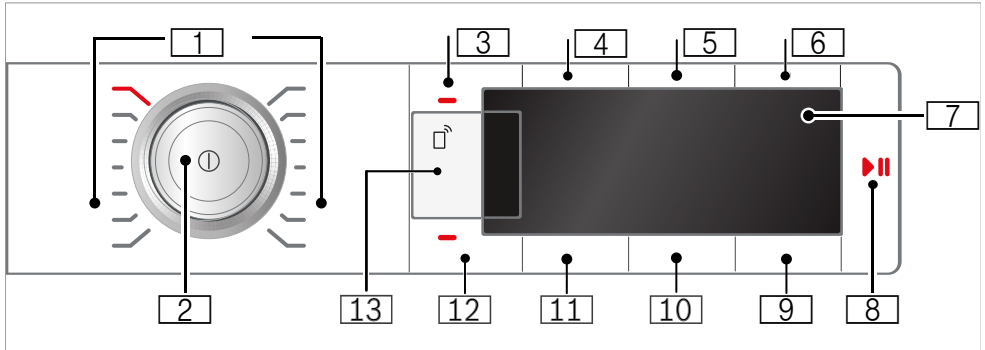

1 **Program** → *Sidan 20.*

2 **Programvred**

- Tryck: maskinen slår på/av
- Vrid: ställer in program

3 **Barnspärr**

spärrar så att det inte går att ändra inställda funktioner av misstag
Slå på/av: → *Sidan 14*

4 **Strykfritt 60 min.**

5 **Strykfritt 120 min.**

6 **Skontorkning**

7 **Display**

Visar information och inställningar

8 **⏸ till:**

- slår på program
- pausar program så att du t.ex. kan lägga i mer tvätt
- avbryter program

9 **Färdig om**

10 **Torkgrad**









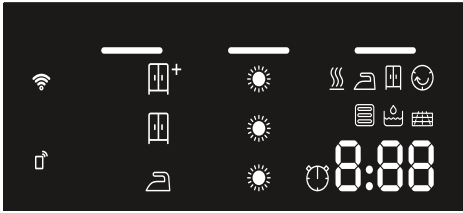



11 **Torkinställning**

12 **Signal**

13 **Fjärrstart** och **Home Connect-inställningar** → *Sidan 30*

Display



-  **Tömma kondensattanken**
→ *Sidan 27*
-  **Ta bort ludd** → *Sidan 28*
-  **Värmeväxlaren** självrengör automatiskt.
- Programkörning** för:
-  Torkning
 -  Stryktorr
 -  Skåptorr
 -  Strykfritt
 - P- Paus
 - D- Programslut
- Torkinställning** för:
-  Stryktorr
 -  Skåptorr
 -  Skåptorr plus
-  **Vald torkgrad**
-  **Fjärrstart vald** .
- av:** Wi-Fi:n är av och enheten är inte uppkopplad mot hemnätverket
- blinkar:** enheten försöker koppla upp mot hemnätverket
- lyser:** Wi-Fi:n är på och enheten är uppkopplad mot hemnätverket
-  **Valt tidsstyrt program**
- 1:27** Beräknad **programtid** i timmar och minuter
- 3 h** **Programfördröjning** i timmar om du valt Färdig om-tid

















Programöversikt

Program	Maximal tvättmängd
Programnamn Kort förklaring av programmet resp. för vilka textilier programmet är avsett.	maxtvättmängden bygger på textilernas torrvtikt
 Bomull Slitstarka textilier, textilier av bomull eller linne som tål vittvätt.	9 kg
Syntet Textilier av syntet och blandväv.	3,5 kg
Mix Blandad tvätt med textilier av bomull och syntet.	3 kg
Fintvätt Ömtåliga, tvättbara textilier t.ex. av satäng, syntet eller blandmaterial.	2 kg
Yllefinish Maskintvättbara textilier av ull eller ullblandning.	0,5 kg
Anvisningar <ul style="list-style-type: none"> ■ Textilierna blir fluffiga, men inte torra eller tvättade. ■ Ta ur textilierna vid programslutet och låt dem torka. 	
Tidsprogram kallt Tidsstyrt program för alla textilier utom ylle och siden. Uppfräschning eller vädring av knappt använt tvättgods.	3 kg
Anvisning: Du kan anpassa programtiden. → "Programinställningar" på sidan 22	
Tidsprogram varmt Tidsstyrda program för alla slags textilier förutom siden. Avsett för tidigare tumlad eller lätt fuktig tvätt samt eftertorkning av flerlayers, tjockt tvättgods.	3 kg max. tvättmängd för ylle/gosedjur i korgen: 1 full korg max. tvättmängd för skor i korgen: 1 par
Anvisningar <ul style="list-style-type: none"> ■ Torka alltid ylle, sportskor och gosedjur i yllekorg. ■ Tidsstyrda program känner inte av tvättgodsets restfuktighet automatiskt. Är tvätten fortfarande fuktig efter torktumling, kör om programmet och förläng programtiden, om det behövs. → "Programinställningar" på sidan 22 	
Skjortor Skjortor/blusar av bomull, linne, syntet eller blandmaterial.	1,5 kg
Anvisning: Tvättgods som du torktumlar och sedan stryker och hänger upp. Restfuktigheten blir då jämnt fördelad.	

Täcken	2,5 kg
Syntetfyllda textilier, kuddar, lapptäcken eller överkast.	
Anvisning: Torktumla stort tvättgods separat. Följ tvättråden.	
Dunprogram	1,5 kg
Dunfyllda textilier, täcken eller duntäcken.	
Anvisningar	
<ul style="list-style-type: none"> ■ Torktumla stora textilier separat. ■ Skaka ur textilerna vid programslut för att fördela fyllningen och lösa upp fuktiga klumpar. Slå på programmet igen, om det behövs. 	
Sport	1,5 kg
Snabbtorkande kläder av funktionsmaterial och syntet.	
Handdukar	6 kg
Slitstarka handdukar och badrockar av bomull.	
Supersnabb 40'	2 kg
Blandat tvättgods av syntet och lätt bomull.	
Allergi+	4 kg
Slitstarka textilier.	
Anvisning: Programmet kör på högre temperaturer. Passar mycket bra för högt ställda hygienkrav.	

P+ Programinställningar

Knappar	Indikeringar	Förklaringar och anvisningar
Anvisning: Du kan inte välja alla knappar och funktioner i varje program.		
		<p> ger enheten frisignal för fjärrstart via Home Connect-appen tar dig till Home Connect-inställningarna.</p> <p>Tryck till, så ger du enheten frisignal för fjärrstart via Home Connect-appen. Fjärrstarten är på i 24 timmar efter aktivering och slår sedan av automatiskt om du inte slår på programmet via Home Connect-appen. All användning av enheten, t.ex. öppna luckan eller byta program, slår av fjärrstartknappen av säkerhetsskäl.</p> <p>Anvisningar</p> <ul style="list-style-type: none"> ■ Luckan måste vara stängd för att du ska kunna aktivera fjärrstart. ■ Du kan inte aktivera fjärrstart om du slagit på barnspärren. <p>Tryck på knappen mer än 3 sekunder, så kommer du tillbaka till Home Connect-inställningarna → <i>Sidan 30</i>.</p>
(Strykfritt 60')  60 min		Trumman snurrar med regelbundna intervall efter programslut för att undvika skrynkling. Du kan förlänga den automatiska strykfrifunktionen med 60 minuter efter varje program (med (Strykfritt 60')  60 min) eller med 120 minuter (med (Strykfritt 120 min)  120 min).
(Strykfritt 120')  120 min		
(Skontork) 		Sänkt temperatur för ömtåliga textilier som t.ex. polyakryl eller elastan, men kan ge längre torktid.
(Signal) 		Använd (Signal)  och ange om tumlaren ska ge signal vid programslut. Slår du på inställningen, så lyser kontrollampan i knappen och ljudsignalen är på.
 (Torkinställning) 		Välj en torkinställning som matchar den torkgrad du vill ha. Har du valt torkinställning, så ligger den kvar för valt program även efter att du slagit av maskinen. Undantag: inställningarna blir inte sparade för bomull.
Skåptorrt plus		Flerlagrigt, tjockt tvättgods som är svårtumlat.
Skåptorrt		Normalt, enlagers tvättgods.
Stryktorrt		Normalt, enlagers tvättgods som har rätt fuktighet för att stryka eller hänga upp efter torktumling.

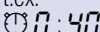
(Torkgrad) ☀		<p>Är tvätten fortfarande för fuktig efter torktumling, så kan du anpassa torkinställningens torkgrad genom öka på den i steg från ☀ till ☀☀☀☀. Det ger längre programtid men samma temperatur.</p> <p>Har du anpassat torkgraden i ett program, så ligger inställningen kvar i programmet även när du slagit av maskinen.</p>
(Färdig om) ⌚	1-24	<p>Före programstart kan du förinställa programslutet (Färdig om-tid) i timsteg (h=timme) upp till max. 24 h:</p> <ol style="list-style-type: none"> 1. Välj program. Du får upp programtiden för valt program t.ex. 1:45 (timmar:minuter) på displayen. 2. Tryck på (Färdig om) ⌚ tills du får upp det antal timmar du vill ha på displayen. Anvisning: Använd (Färdig om) ⌚ + för att öka och (Färdig om) ⌚ - för att minska inställningen. 3. Tryck på (Start/Pause) ▷ . Funktionen Välj starttid är på. Du får upp inställd tid t.ex. 8 på displayen före start och den räknar ned tills torkprogrammet börjar. Då får du upp programtiden. <p>Anvisning: Programtiden ingår i Färdig om-tiden.</p>
t.ex.		Torktiden i tidsstyrda program går att förlänga upp till max. 3 timmar och 30 minuter i 10-minuterssteg.



Tvättgods

Förbehandla tvätten

Varning

Explosions-/brandrisk!

Vissa objekt kan antändas vid torktumling så att maskinen börja brinna eller exploderar.

Ta ut tändare och tändstickor ur fickorna på plaggen.

Obs!

Risk för skador på trumma och textilier!

Finns det föremål i plaggens fickor kan du skada trumma och textilier vid användning. Töm alla fickor på plaggen på t.ex. metalldelar.

Förbered tvättgodset såhär:

- Knyt skärp och band till förkläden osv. eller använd tvättpåse.
- Stäng alla blixtlås, hakar, öglor och knappar. Knäpp ihop stora tvättplagg, t.ex. påslakan.
- Torka alltid mycket små textilier, t.ex. barnstrumpor, tillsammans med större tvättplagg, t.ex. handdukar.
- Använd ett tidprogram för enskilda tvättplagg.
- Trikåstickade textilier som t.ex. T-shirtar och trikåplagg krymper ofta vid den första torktumlingen. Använd ett skonprogram.
- Låt inte syntetvätt bli snustorr. Det finns risk att tvätten blir skrynklig.
- Många tvätt- och klädvårdsmedel, t.ex. stärkelse eller sköljmedel, innehåller partiklar som kan avsätta sig på fuktighetsgivaren. Det kan försämra inte bara givarens funktion utan även torkresultatet.

Anvisningar

- Dosera tvätt- och sköljmedel enligt tillverkarens anvisningar för tvättgods som du ska tumla efter tvätt.
- Rengör fuktighetsgivaren regelbundet → *Sidan 38.*

Sortera tvätten

Anvisning: Lägg i tvättgodset separat i maskinen. Undvik hopsnodd tvätt, så får du bättre slutresultat.

Obs!

Risk för saksador på tumlare och textilier!

Tvättgods som inte tål torktumling kan skada maskinen och tvättgodset vid torktumling. Sortera tvätten efter tvättråden före torktumling:

- Går att torktumla
- Torktumla på normal temperatur
- Torktumla på låg temperatur
- Går inte att torktumla

Tänk på följande när du sorterar det du ska torktumla:

- Tumla bara tvättgods av samma tygsort och struktur tillsammans, så får du ett jämnt torkresultat. Tumla tunna, tjocka eller flerlagers textilier tillsammans torkar de olika fort.
- Följ torkprogrammets torkanvisning. → *"Programöversikt" på sidan 20*

Anvisning: Tycker du tvätten är för fuktig efter tumling, så kan du välja ett tidsstyrt program för att torka klart den.

Obs!

Risk för saksador på maskin och textilier!

Följande textilier går **inte** att torktumla:

- tvättgods nedsmutsat med lösningsmedel, vax eller fett.
- Otvättade textilier.
- Ej luftgenomsläppliga textilier, t.ex. gummerat tvättgods.
- Känsliga textilier, t.ex. siden och syntetgardiner.



Så använder du maskinen

Lägg i tvätten och slå på maskinen

Anvisning: Maskinen ska vara rätt installerad och ansluten. → *Sidan 11*

1. Förbered och sortera tvätten.
2. Tryck på  för att slå på maskinen.

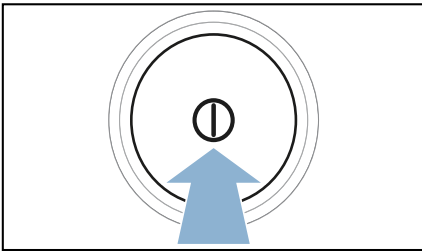

3. Öppna luckan.
Kontrollera att trumman verkligen är tom. Töm den om så inte är fallet.

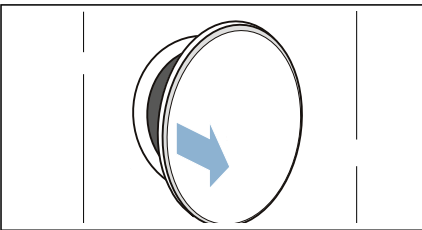

4. Skaka ur textilierna innan du lägger dem i trumman.

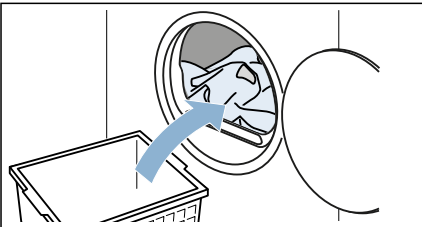

5. Stäng luckan.

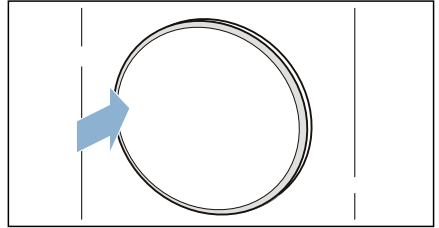

Obs!

Risk för saksador på maskin eller textilier!

Kläm inte tvättgodset i luckan.



Anvisning: Trumbelysningen är tänd när du öppnar, stänger luckan samt slår på programmet. Trumbelysningen slår av automatiskt.

Ställa in program

Anvisning: Är barnspärren på, så måste du slå av den innan du gör programinställningar. → *Sidan 14*

1. Ställ in det program du vill ha med vredet.

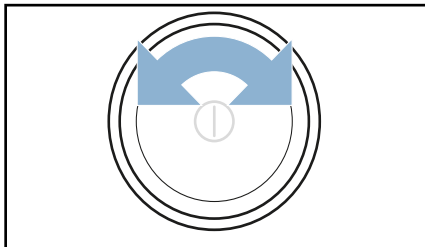

Du får upp programinställningarna på displayen.

2. Anpassa programinställningarna, om det behövs.
→ *"Programinställningar"*
på *sidan 22*

Slå på programmet

Tryck på **(Start/Pause)** ▷||.

Anvisning: Vill du låsa programmet så att det inte går att ändra av misstag, så slår du på barnspärren. → *Sidan 14*

Programkörning

Du får upp programstatusen på displayen.

Anvisning: Du får upp beräknad torktid för maximal tvättmängd när du väljer program. Fuktighetsgivaren känner av tvättgodsets restfuktighet vid torktumling. Maskinen anpassar sedan programtid och restidsvisning under gång beroende på restfuktigheten (förutom vid tidsstyrda program).

Ändra program eller lägga i tvätt

Du kan ta ur eller lägga i tvätt samt ändra eller anpassa program närsomhelst under tumlingen.

1. Öppna luckan eller tryck på **(Start/Pause)** ▷|| för att pausa.
2. Lägg i eller ta ur tvätt.
3. Välj annat program eller annan programinställning, om du vill.
→ *"Programöversikt"* på *sidan 20*
→ *"Programinställningar"*
på *sidan 22*
4. Stäng luckan.
5. Tryck på **(Start/Pause)** ▷||.

Anvisning: Programtiden på displayen blir uppdaterad efter tvättmängd och restfuktighet. De visade värdena kan ändra sig vid program- eller tvättmängdsändring.

Avbryta program

Du kan avbryta programmet närsomhelst genom att öppna luckan eller trycka på **(Start/Pause)** ▷||.

Obs!

Brandrisk! Tvätten kan börja brinna.

Ta ur och bred ut tvätten om du avbryter programmet, så att värmen går ur.

Programslut

Du får upp -  - på displayen

Ta ur tvätten och slå av maskinen

1. Ta ur tvätten.

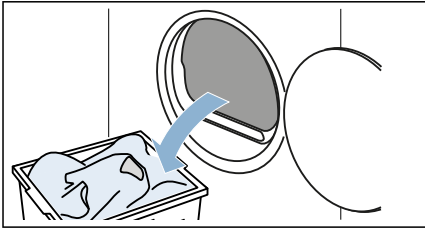

2. Tryck på  för att slå av enheten.

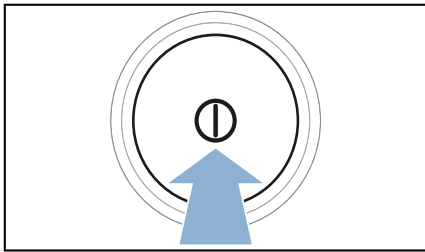

Tömma kondensattanken

Det bildas kondensat i maskinen vid tumling.

Finns det ingen avloppsslang, så rinner kondensatet från maskinen till kondensattanken. I så fall kräver kondensattanken tömning efter varje tumling och dessutom om den blir full tidigare under tumlingen.

1. Dra ut kondensattanken vågrätt.

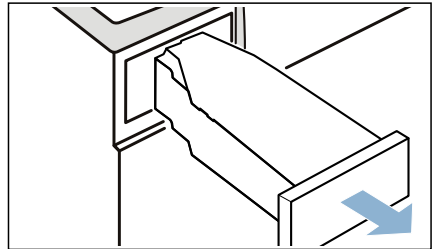

2. Häll ut kondensvattnet.

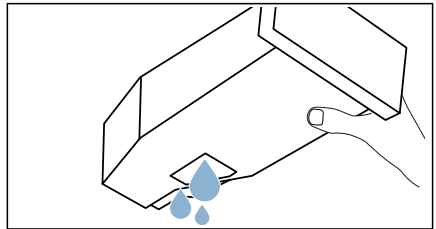

Obs!

Risk för hälso- och sakskador!

Kondensatet är inte avsett som dricksvatten, det kan vara förorenat med ludd. Smutsigt kondensat kan skada hälsa och material. Drick eller återanvänd det inte.

sv Så använder du maskinen

3. Skjut in kondensattanken så att den snäpper fast igen i maskinen.

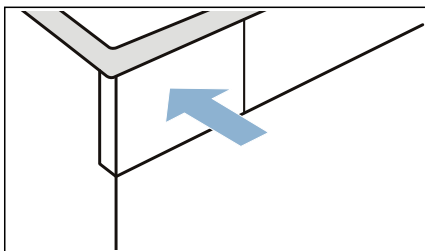

Anvisning: Silen i kondensattanken filtrerar kondensatet till autorengöringen av maskinen. Rengör silen genom att tömma ur kondensatet. Kontrollera om det finns avlagringar i silen med jämna mellanrum och ta bort dem, om det behövs.

→ "Rengöra silen i kondensattanken" på sidan 39

Ta bort ludd

Anvisning: Luddfiltret fångar upp ludd och hår upp från tvätten vid torktumlingen. Igentäppt eller smutsigt luddfilter ger mindre luftflöde som begränsar maskinens kapacitet. Smutsigt luddfilter ger högre strömförbrukning och längre torktid.

Rengör luddfiltret efter varje tumling:

1. Öppna luckan och ta bort luddet från den.
2. Dra ut det tvådelade luddfiltret.

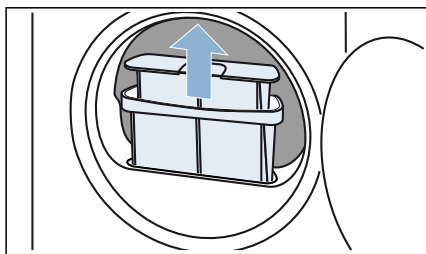

3. Ta bort luddet från fördjupningen i luddfiltret. Se till så att luddet inte faller ned i kanalen.

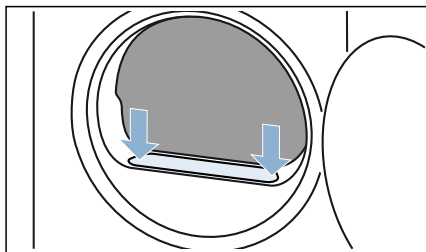

4. Dra isär det tvådelade luddfiltret.

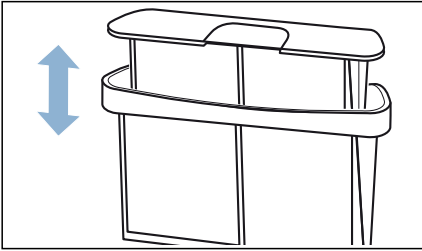

5. Fäll upp båda filtren.

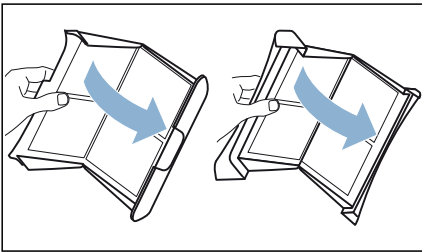

6. Ta bort luddet på båda silfiltren.

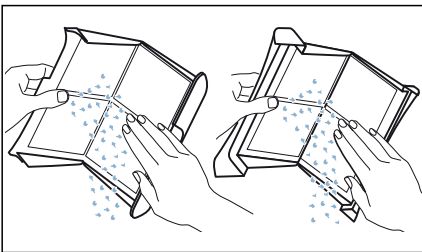

7. Skölj av luddet under rinnande varmvatten.

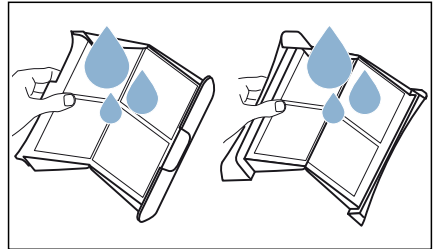

8. Torka av, fäll ihop och sätt i luddfiltren igen.

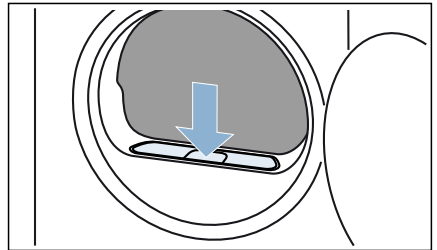

Obs!

Material-/maskinskador

Torktumlar du utan ludduppsamling (t.ex. luddfilter, luddenhet beroende på maskinspecifikation) eller med ofullständig eller trasig ludduppsamling, så kan det ge maskinskador. Torktumla inte utan eller med ofullständig eller trasig ludduppsamling.



Home Connect

Enheten är Wi-Fi-klar och går att fjärrstyra via en mobil slutenhet.

Du kan göra följande på enheten med Home Connect-appen på din mobila slutenhet:

- ställa in och slå på program.
- anpassa och slå på/av programinställningar.
- läsa av programstatus.
- anpassa och slå på/av enhetsinställningar.
- slå av maskinen.

Du måste göra följande moment innan du kan använda Home Connect-funktionerna:

1. installera Home Connect-appen på din mobila slutenhet.
2. registrera i Home Connect-appen.
3. koppla upp din enhet automatiskt **eller** manuellt mot hemnätverket.
4. koppla upp enheten mot Home Connect-appen.

Information om appen hittar du på vår Internetsida för Home Connect www.home-connect.com.

Home Connect-tjänsterna finns inte i alla länder. Om Home Connect-funktionen är tillgänglig beror på om Home Connect-tjänsterna är tillgängliga i ditt land. Du hittar mer information på: www.home-connect.com.

Anvisningar

- Följ bruksanvisningens säkerhetsanvisningar, även när du inte är hemma och styr enheten via Home Connect-appen. Följ även anvisningarna i Home Connect-appen.

- Använder du enheten, så går det inte samtidigt göra ändringar via Home Connect-appen. Men du får upp Anpassningar på enheten på Home Connect-appen.

Få upp Home Connect-menyn

På Home Connect-menyn kan du koppla upp och kolla nätverksanslutningar, återställa nätverksinställningar, slå på/av Wi-Fi:n och hitta fler Home Connect-funktioner.

1. Slå på maskinen.
2. Tryck på  i minst 3 sekunder. Du får upp **Home** på displayen. Du är nu på Home Connect-menyn.

Anvisning: Tryck till på  för att gå ur Home Connect-menyn.

Koppla upp mot hemnätverk och Home Connect-app

Koppla upp din enhet **automatiskt** eller **manuellt** mot hemnätverket.

Anvisningar

- Har hemnätverksroutern WPS-funktion, så kan du koppla upp enheten automatiskt mot hemnätverket.
- Saknar hemnätverksroutern WPS-funktion, så måste du koppla upp enheten manuellt mot hemnätverket.

Sedan måste du koppla upp mot Home Connect-appen.

Anvisning: Wi-Fi:n måste vara på för att det ska gå att koppla upp enheten mot hemnätverket. **Wi-Fi:n** är av på enheten som fabriksinställning och slår på automatiskt när din enhet är uppkopplad mot hemnätverket.



Koppla upp automatiskt mot hemnätverket

Moment 2.1

Se till så att du är på Home Connect-menyn. → *Sidan 30*

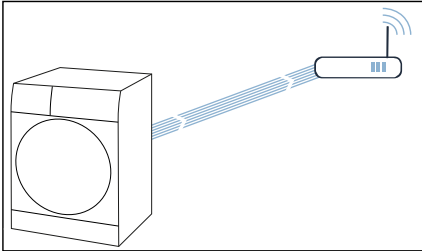
1. Tryck på **(Start/Pause)** . Enheten försöker koppla upp mot hemnätverket.  blinkar på displayen.



2. Slå på WPS-funktionen på din hemnätverksrouter inom 2 minuter. Du får upp  ✓ på displayen och  lyser fast när enheten kopplat upp OK mot hemnätverket.

Anvisning: Gick det inte koppla upp, kontrollera om din enhet är inom hemnätverkets räckvidd. Gör om den automatiska uppkopplingen eller gör en manuell uppkoppling.

Koppla upp manuellt mot hemnätverket

Moment 2.2

Se till så att du är på Home Connect-menyn. → *Sidan 30*

Se till så att du öppnat och loggat in på Home Connect-appen.

1. Ställ programmet i läge 2.

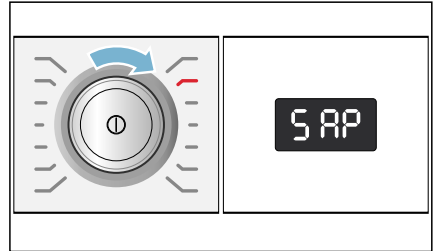

Du får upp **S AP** (manuell uppkoppling) på displayen.

2. Tryck på **(Start/Pause)** . Enheten har nu lagt upp ett eget WLAN-nätverk med nätverksnamnet (SSID) **HomeConnect**.

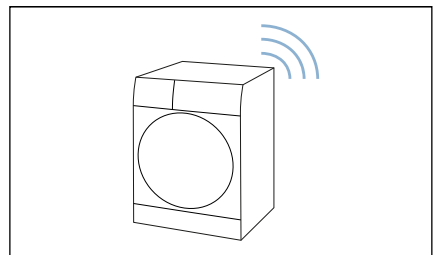

3. Öppna WLAN-inställningarna på din mobila slutenhet.

4. Koppla upp din mobila slutenhet mot WLAN-nätverket **HomeConnect** och ange WLAN-lösenordet (Key) **HomeConnect**.

Din mobila slutenhet kopplar nu upp sig mot enheten. Uppkopplingen kan ta upp till 60 sekunder.

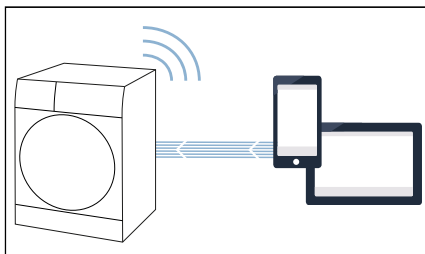

5. När uppkopplingen är OK, öppna Home Connect-appen på din mobila slutenhet och gör momenten i appen.
6. Ange nätverksnamn (SSID) och lösenord (Key) till **ditt hemnätverk** på Home Connect-appen.
7. Gör de sista momenten på Home Connect-appen för att koppla upp din enhet.

Du får upp **CON** ✓ på displayen och  lyser fast när enheten kopplat upp OK mot hemnätverket.

Anvisning: Gick det inte koppla upp, kontrollera om din enhet är inom hemnätverkets räckvidd. Gör om den manuella uppkopplingen.

Koppla upp mot Home Connect-appen

Är enheten uppkopplad mot hemnätverket så kan du ansluta med Home Connect-appen.

Se till så att du är på Home Connect-menyn. → *Sidan 30*

Se till så att du öppnat och loggat in på Home Connect-appen.

1. Ställ programmet i läge 3.

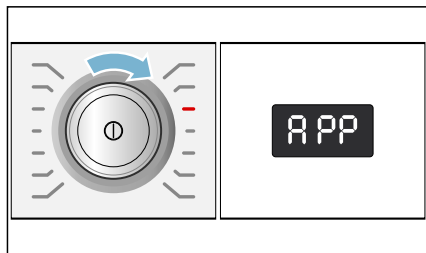

Du får upp **APP** (appanslut) på displayen.

2. Tryck på **(Start/Pause)** . Enheten försöker koppla upp mot Home Connect-appen.
3. Gör de sista momenten på Home Connect-appen när du får upp din enhet i appen.

Anvisning: Gick det inte koppla upp, kontrollera om din mobila slutenhet är inom hemnätverkets räckvidd resp. är uppkopplad. Gör om uppkopplingen mot Home Connect-appen

Slå på/av Wi-Fi

Är enheten redan uppkopplad mot hemnätverket, så kan du slå på **Wi-Fi:n** på enheten.

Se till så att du är på Home Connect-menyn. → *Sidan 30*

1. Ställ programmet i läge 4.

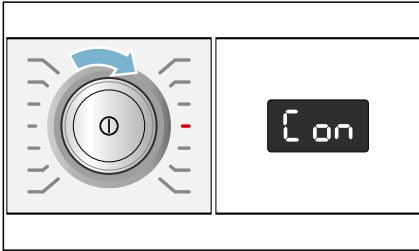

Du får upp **on** (Wi-Fi-funktion) på displayen.

2. Tryck på **(Start/Pause)** .

Får du upp **on** på displayen, så är enhetens Wi-Fi på. Får du upp **off** på displayen, så är enhetens Wi-Fi av.

Anvisningar

- Kopplar du upp enheten mot hemnätverket, så slår på Wi-Fi:n på automatiskt.
- Är Wi-Fi:n på, så slår inte enheten av automatiskt.
- Du kan varken fjärrstarta eller fjärrstyra enheten via Home Connect-appen när enhetens Wi-Fi är av.
- Var din enhet hemnätverksansluten när du slog av Wi-Fi:n, så blir den uppkopplad igen automatiskt när du slår på Wi-Fi:n.
- Slår du på funktionen, så ökar effektförbrukningen jämfört med de angivna värdena i förbrukningstabellen. → *Sidan 44*

Återställa nätverksinställningarna

Du kan återställa alla nätverksinställningar.

Se till så att du är på Home Connect-menyn. → *Sidan 30*

1. Ställ programmet i läge 5.

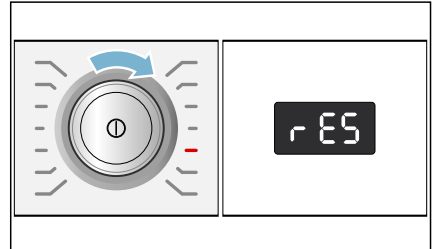

Du får upp **rES** (återställa nätverksinställningarna) på displayen.

2. Tryck på **(Start/Pause)** .

Du får upp **YES** på displayen

3. Tryck på **(Start/Pause)** .

Anvisning: Vill du använda enheten igen via Home Connect-appen, så måste du koppla upp den igen mot hemnätverket och Home Connect-appen.

Mjukvaruuppdatering

Du kan uppdatera Home Connect-mjukvaran på din enhet. Du får upp en displayanvisning när det finns en ny mjukvaruuppdatering: **UPd**

Installera uppdateringen direkt via **displayanvisningen** eller **manuellt så här**:

Se till så att du är på Home Connect-menyn. → *Sidan 30*

1. Ställ programmet i läge 6.

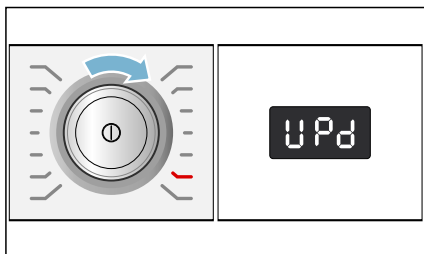

Du får upp **UPd** (uppdatera) på displayen. (Start/Pause) $\triangleright \square \square$ blinkar om det finns en mjukvaruuppdatering.

2. Tryck på **(Start/Pause)** $\triangleright \square \square$. Du får upp **YES** på displayen.
3. Tryck på **(Start/Pause)** $\triangleright \square \square$.

Anvisning: Mjukvaruuppdateringen kan ta flera minuter. Slå inte av enheten under uppdateringen.

Info om dataskydd

Din enhets första uppkoppling mot ett Internet-anslutet WLAN-nätverk överför följande infokategorier till Home Connect-servern (första registrering):

- Entydig enhetsidentifiering (består av enhetskoder samt MAC-adress till inbyggd WiFi-kommunikationsmodul).

- Säkerhetscertifikat för Wi-Fi-kommunikationsmodulen (för informationsteknisk säkring av uppkopplingen).
- Den aktuella mjuk- och hårdvaruversionen för din hemanhet.
- Status för en eventuell tidigare återställning till fabriksinställningarna.

Den första registreringen förbereder användningen av Home Connect-funktionerna och behövs inte förrän du vill använda Home Connect-funktionerna första gången.

Anvisning: Tänk på att Home Connect-funktionerna bara fungerar tillsammans med Home Connect-appen. Information om dataskydd hittar du i Home Connect-appen.

Överensstämmelseintyg

Robert Bosch Hausgeräte GmbH intygar att enheten med Home Connect-funktion uppfyller grundkraven samt övriga gällande bestämmelser i direktiv 2014/53/EU.

Ett utförligt RED-överensstämmelseintyg finns på Internet under www.bosch-home.com på din enhets produktsida bland övrig dokumentation.



2,4 GHz-bandet: 100 mW max.

Kondensatavtappning

Det bildas kondensat i maskinen vid tumling.

Använd maskinen med ansluten avloppsslang.

Finns det ingen avloppsslang, så rinner kondensatet från maskinen till kondensattanken. I så fall kräver kondensattanken tömning efter varje tumling och dessutom om den blir full tidigare under tumlingen.

Anslut avloppsslangen såhär:

1. Ta ut tillbehören ur trumman.

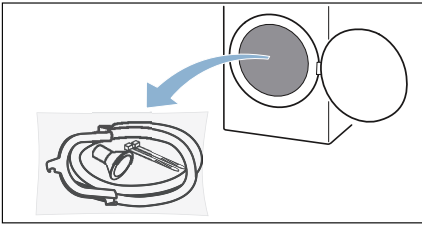

2. Ta ut alla delar ur påsen.

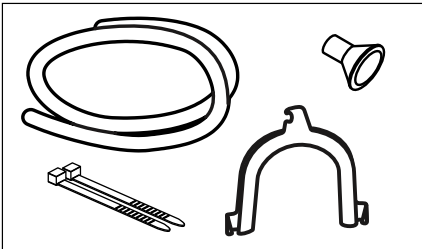

3. Lossa kondensatslangen från anslutningen.

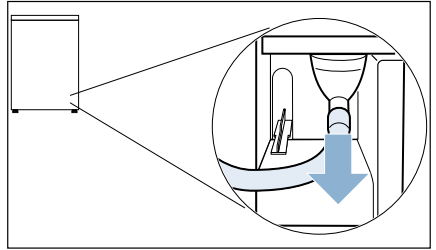

Anvisning: Kondensatslangen är fäst på anslutningen vid utleverans av maskinen.

4. Sätt kondensatslangen i parkeringsläget.

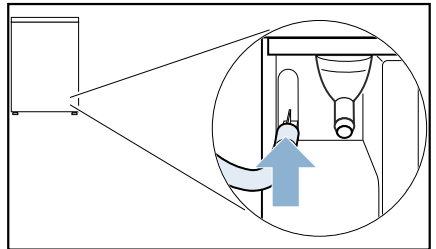

5. Ta ut avloppsslangen ur tillbehören och tryck fast på den lediga anslutningen ända in till anslaget.

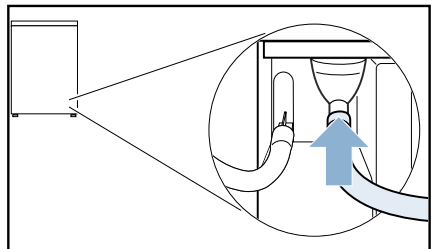

6. Fäst andra änden på avloppsslangen till övriga tillbehör beroende på anslutningssätt.

Tvättställ:

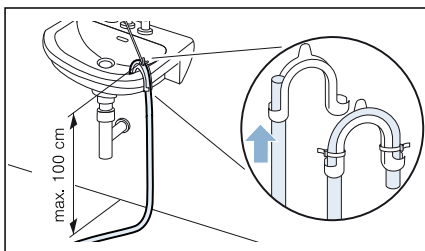

Vattenlås:

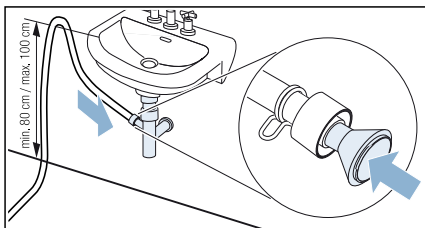

Fäst anslutningen med slangklämma (spännvidd 12-22 mm, finns att köpa i fackhandeln).

Vattenlåsanslutning kräver att avloppsslangen blir dragen över min. 80 cm höjd, men under max. 100 cm.

Golvbrunn:

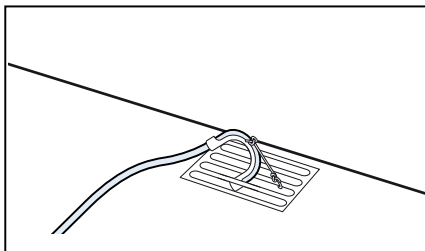

Obs!

Risk för saksador på grund av läcker eller uttrinnande vatten.

Sätt fast avloppsslangen ordentligt så att den inte lossnar. Gör inga veck på avloppsslangen. Höjdskillnaden mellan uppställningsytan och avloppet får vara max. 100 cm.

Obs!

Stående vatten i maskinen kan ge saksador vid baksug.

Kontrollera att vattnet rinner undan tillräckligt fort. Avloppet får inte vara stängt eller igensatt.

7. Dra ut condensattanken vågrätt och töm den.

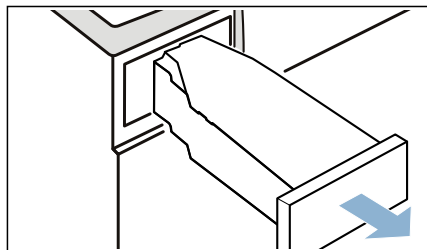

8. Vrid condensattanken 180° på underdelen och ta ur den isatta proppen.

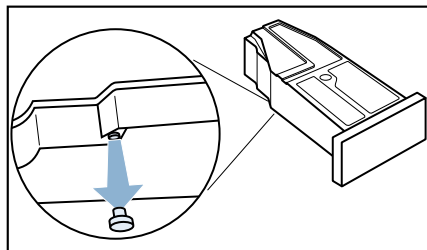

9. Vrid condensattanken ytterligare 180° och sätt proppen i fördjupningen på ovsidan av condensattanken.

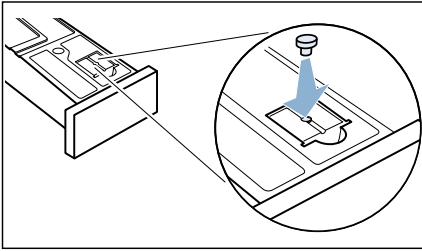

10. Dra ut filtret ur fästet.

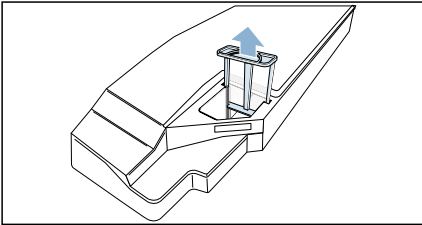

11. Sätt filtret i fördjupningen på condensattanken.

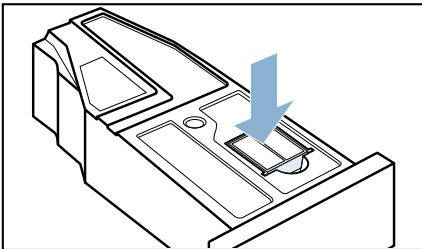

12. Skjut in condensattanken så att den snäpper fast.

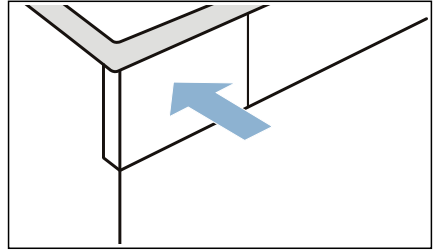

Nu tappar maskinen av kondensatet genom avloppsslangen direkt till avloppet eller handfatet.

Anvisning: Gör momenten i omvänd ordning om du vill ha kondensatavtappningen i condensattanken igen.

Obs!

Risk för sak- och maskinskador!

Om du tappar av kondensatet i condensattanken, så kan det tränga ut vätska ur anslutningen som kan leda till saksador. Fäst condensatslangen på anslutningen innan du använder maskinen.



Rengöring och underhåll

Rengöra maskinen

Varning **Livsfara!**

Maskinen är eldriven. Risk för elstötar om du kommer åt strömförande komponenter! Obs!

- Slå av maskinen. Gör maskinen strömlös (dra ur kontakten).
- Ta aldrig i kontakten med fuktiga händer.
- Dra alltid i kontakten när du drar ur, inte i sladden, annars kan du skada sladden.
- Gör inga tekniska förändringar på maskinen eller funktionerna.
- Det är bara våra servicetekniker och behörig elektriker som får reparera maskinen eller arbeta på den. Samma sak gäller vid sladdbyte, om det behövs.
- Reservsladdar går att beställa hos service.

Varning **Förgiftningsrisk!**

Rengöringsmedel som innehåller lösningsmedel kan avge giftiga ångor. Använd inte rengöringsmedel som innehåller lösningsmedel.

Varning **Risk för elstötar/material-/ maskinskador!**

Om det kommer fukt i maskinen kan det kortsluta den.

Rengör inte maskinen med högtryckstvätt, ångtvätt, slang eller vattenspruta.

Obs! **Material-/maskinskador**

Rengörings- och förbehandlingsmedel (t.ex. fläckborttagning, förbehandlingspray) kan skada maskinens ytor vid kontakt. Obs!

- Låt inte medlen komma i kontakt med maskinens ytor.
- Rengör bara maskinen med vatten och mjuk, fuktad trasa.
- Ta bort tvättmedelsstänk och andra rester direkt.

Rengöra fuktighetsgivaren

Anvisning: Fuktighetsgivaren mäter tvättgodsets restfuktighet. Små partiklar av kalk eller tvätt- och sköljmedelsrester kan ge avlagringar när du använt maskinen ett tag. Du måste ta bort avlagringarna med jämna mellanrum, annars påverkar de torkresultatet negativt.

1. Öppna luckan.

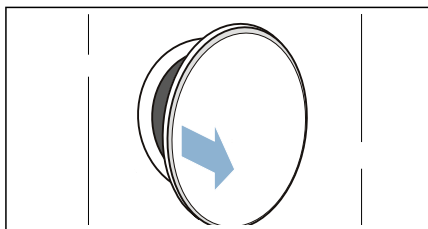

2. Rengör fuktighetsgivaren med disksvamp.

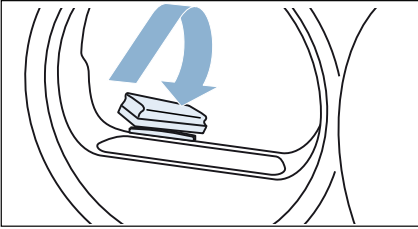

Obs!

Fuktighetsgivaren kan bli skadad.

Fuktighetsgivaren är av rostfritt stål. Rengör inte givaren med skurmedel och stålull.

Rengöra silen i kondensattanken

Anvisning: Silen i kondensattanken renar condensatet till autorengöringen av tumlaren.

1. Dra ut kondensattanken vågrätt.

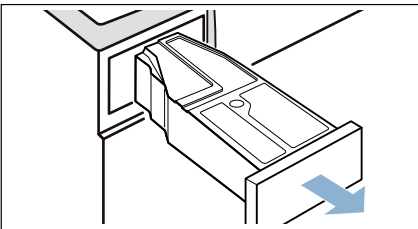

2. Häll ut kondensvattnet.
3. Ta bort silen.

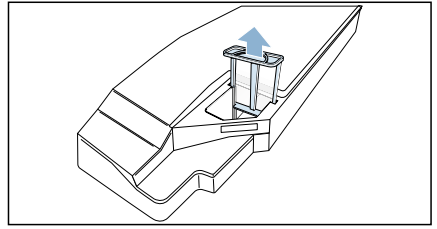

4. Rengör silen under varmt kranvatten eller maskindiska.
5. Snäpp fast silen.

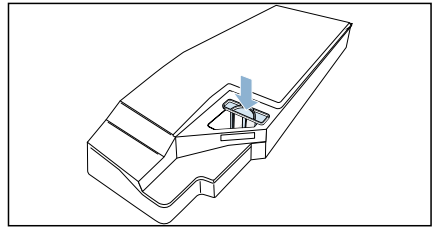

Obs!







Utan sil kan ludd hamna i tumlaren och skada den.

Använd bara tumlaren med silfilter!

6. Skjut in kondensattanken så att den snäpper fast.





Indikeringar på displayen

Fel	Orsak/Åtgärd
 på displayen och avbruten torktumling.	<ul style="list-style-type: none"> ■ Töm och sätt i kondensattanken. → <i>Sidan 27</i> Tryck på (Start/Pause) . ■ Har du installerat avloppsslang som tillval, se till så att den: är rätt ansluten → <i>Sidan 35</i> inte har några veck inte är blockerad eller igensatt, t.ex. av avlagringar
 på displayen.	Ta bort luddet. → <i>Sidan 28</i> Tryck på (Start/Pause)  .
 på displayen.	Inget fel. Värmeväxlaren självrengör automatiskt. Dra inte ut kondensattanken under det indikerade momentet.
Det går inte koppla upp mot hemnätverket.	<ul style="list-style-type: none"> ■ Wi-Fi:n är av. Ska du koppla upp mot hemnätverket, slå på Wi-Fi:n. Du måste få upp  på displayen. ■ Wi-Fi:n är på men det gick inte koppla upp mot hemnätverket. Kontrollera om hemnätverket är uppe eller koppla upp igen mot hemnätverket.
Displayen slocknar och (Start/Pause)  blinkar.	Inget fel. Energisparläget är på.
* beroende på utförande och tillgängliga tillbehör	

Anvisning: Kan du inte åtgärda felet själv genom att slå av och på maskinen igen, kontakta service. → *Sidan 46*

Hjälp till maskinen

Fel	Orsak/Åtgärd
Maskinen går inte igång.	Kontrollera kontakt och säkringar.
Tvätten blir skrynklig.	<ul style="list-style-type: none"> ■ Tvättmängden är överskriden eller så har du valt fel program för textilsorten. Du hittar all information som du behöver i programtabellen. → <i>Sidan 20</i> ■ Ta ut tvätten ur trumman direkt efter torktumling. Den blir skrynklig om den ligger kvar i trumman.
Det läcker vatten.	Maskinen kanske står snett. Justera maskinen så att den är i våg. → <i>Sidan 11</i>
Maskinen ändrar visad programtid under torktumlingen.	Inget fel. Fuktighetsgivaren känner av tvättgodsets restfuktighet och anpassar programtiden (förutom i tidsstyrda program).
Tvätten blir inte riktigt torr eller är fortfarande för fuktig.	<ul style="list-style-type: none"> ■ Varm tvätt känns fuktigare vid programslut än vad den egentligen är. Bred ut tvätten och låt den svalna. ■ Anpassa torkinställningen eller öka torkgraden. Det ger längre torktid men samma temperatur. ■ Välj ett tidsstyrt program för att torka klart fuktig tvätt. ■ Välj tidsstyrt program för små tvättmängder. ■ Överskrid inte maximal tvättmängd för programmet. → <i>Sidan 20</i> ■ Rengör fuktighetsgivaren i trumman. Tunna kalkskikt eller tvätt- och sköljmedelsrester kan bli avsatta på givaren och försämra funktionen. → <i>Sidan 38</i> ■ Torktumlingen blev avbruten av strömavbrott, full kondensattank eller överskriden maxtorktid. <p>Anvisning: Följ även tvättråden. → <i>Sidan 24</i></p>
Programmet går inte igång	<p>Se till så att</p> <ul style="list-style-type: none"> ■ luckan är stängd. ■ (Barnspärr 3 sek.)  push 3 sec. är av ■ du tryckt på (Start/Pause)  <p>Anvisning: Finns det en inställd programfördröjning pga. (Färdig om) , så går programmet igång senare.</p>
För lång torktid?	<ul style="list-style-type: none"> ■ Maskinen kan vara full med ludd. Det ger längre torktid. Ta bort luddet. → <i>Sidan 28</i> ■ Om maskinens luftintag är övertäckt eller blockerat kan torktiden bli längre. Håll luftintaget fritt. ■ Om omgivningstemperaturen är lägre än 15°C och högre än 35°C, så kan det ge längre torktid. ■ Om du inte har tillräcklig luftcirkulation i rummet kan torktiden bli längre. Kontrollera rumsventilationen.
Fuktigheten i rummet ökar.	Kontrollera rumsventilationen.
Torkprogrammet avbrutet.	Bli torkprogrammet avbrutet pga. strömavbrott, slå på programmet igen eller ta ur och bred ut tvättgodset.

Konstiga ljud vid tumling.	Den automatiska rengöringen av värmväxlaren ger ljud ifrån sig. Det är ingen indikation på maskinfel.
Maskinen känns kall trots torktumlingen.	Inget fel. Maskiner med värmepump torkar effektivare på låg temperatur.
Home Connect fungerar inte.	<ul style="list-style-type: none">■ Har du problem med Home Connect, så hittar du hjälp på www.home-connect.com■ Det är tillgången till Home Connect-tjänster (t.ex. appinställning) i ditt land som avgör om du kan använda Home Connect-funktionerna på din maskin. Home Connect-tjänsten är inte tillgänglig i alla länder, du hittar information om det på www.home-connect.com
Det finns restvatten i kondensattanken trots att maskinen är ansluten till avloppsslangen*.	Om avloppsslang* är installerad som tillval, så finns restvatten kvar i kondensattanken på grund av maskinens självrengöringsfunktion.
* beroende på utförande och tillgängliga tillbehör	

Anvisning: Kan du inte åtgärda felet själv genom att slå av och på maskinen igen, kontakta service. → *Sidan 46*



Transport av tumlaren

Varning

Risk för personskada/materialskada/maskinskada!

Ta inte tag i maskinens utstickande delar (t.ex. luckan) för att lyfta eller flytta maskinen, så kan de gå av och ge personskador.

Ta inte tag i maskinens utstickande delar för att flytta maskinen.

Varning

Risk för personskador!

- Maskinen är mycket tung. Lyft kan ge personskador.
Lyft inte maskinen själv.
- Maskinen har vassa kanter som kan skära dig i händerna.
Ta inte på maskinens vassa kanter.
Använd skyddshandskar vid lyft.

Förbered maskinen för transport såhär:

1. Dra ut kondensattanken vågrätt och töm den.

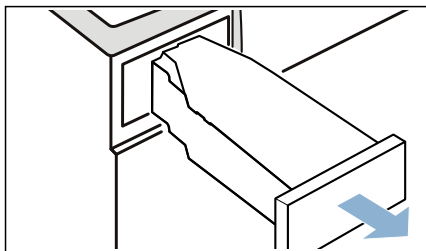

2. Skjut in kondensattanken så att den snäpper fast igen i maskinen.

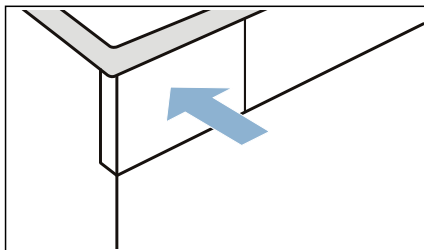

3. Slå på maskinen.
4. Ställ in något program.
5. Tryck på **(Start/Pause)** .
6. Vänta 5 minuter.
Kondensatet blir urpumpat.
7. Töm kondensattanken igen.
8. Ta bort ev. installerad avloppsslang från tvättfat, vattenlås eller golvbrunn. → *Sidan 35*

Obs!

Sätt fast avloppsslangen ordentligt på maskinen så att den inte lossnar. Gör inga veck på avloppsslangen.

9. Slå av maskinen.
10. Dra ur kontakten och gör maskinen strömlös.

Maskinen är klar för transport.

Obs!





Risk för sak- och maskinskador!

Det finns lite restvatten kvar i maskinen trots urpumpningen. Restvattnet kan rinna ut och ge saksador.

Det är därför du ska transportera maskinen upprätt.

Förbrukningsvärden

Förbrukningstabell

Program	Tvättgodsets centrifugeringsvarvtal (i v/min.)	Tid** (i min.)		Effektförbrukning** (i kWh)	
 Bomull		9 kg	4,5 kg	9 kg	4,5 kg
Skåptorrt  *	1400	146	98	1,77	1,09
	1000	166	108	2,06	1,24
	800	186	118	2,35	1,39
Stryktorrt  *	1400	109	71	1,26	0,76
	1000	129	81	1,55	0,91
	800	149	91	1,84	1,06
Syntet		3,5 kg		3,5 kg	
Skåptorrt  *	800	57		0,55	
	600	65		0,65	

* Programinställning enligt gällande EN61121 med extern avloppsslang.

** Värdena kan avvika från angivna värden beroende på textiltyp, tvättgodsets sammansättning, restfuktighet, mängd, omgivning samt aktiverade tilläggfunktioner och torkinställning.

Effektivaste programmet för bomullstextilier

Följande standardbomullsprogram (märkta med ) är avsedda för normalvåt bomullstvätt och torktumlar tvätten effektivast i förhållande till den kombinerade effektförbrukningen.

Standardprogram för bomull enligt gällande EU-förordning 932/2012			
Program + torkinställning	Tvättmängd (i kg)	Effektförbrukning (i kWh)	Programtid (i min.)
 Bomull+ Skåptorrt 	9/4,5	2,06/1,24	166/108
Programinställning för kontroll och energimärkning enligt direktiv 2010/30/EU.			



Tekniska data

Mått:

85 x 60 x 60 mm
(höjd x bredd x djup)

Vikt:

57 kg (beroende på modell)

Elanslutning:

Spänning 220 - 240 V, 50 Hz

Märkström 10 A

Märkeffekt max. 1000 W

Maximal tvättmängd:

9 kg

Effektförbrukning i avstängt läge:

0,1 W

Effektförbrukning i läge PÅ:

0,10 W

Trumbelysning***Omgivningstemperatur:**

5 - 35°C

**Effektförbrukning i uppkopplat
standbyläge (Wi-Fi)/tid:**

1,8 W /20 min.



Återvinning



Släng förpackning och maskin i återvinningen.

Maskinen är märkt enligt EU-direktiv 2012/19/EG om elektriskt och elektroniskt avfall (Waste electrical and electronic equipment – WEEE).

Direktivet anger ramarna för återtagande och återvinning av uttjänta maskiner inom EU.

Obs!**Brandrisk/förgiftningsrisk/risk för sak- och maskinskador**

Maskinen innehåller miljövänligt men brännbart kylmedium R290. Felaktig skrotning kan leda till brand och förgiftning.

Lämna maskinen för återvinning och skada inte rören i kylkretsen.

* beroende på tumlarens utförande

Service

Kan du inte åtgärda felet själv genom att slå av och på maskinen igen, kontakta service. → Se den medföljande förteckningen över serviceställen eller omslaget.

Vi hjälper dig att lösa problemet och undviker onödiga besök av servicetekniker.

Ange maskinens produktnummer (E-nr) och tillverkningsnummer (FD-nr) när du kontaktar service.

E-Nr. _____	FD _____
-------------	----------

E-nr Produktnummer
FD Tillverkningsnummer

Uppgifterna hittar du här på modellerna*:

på insidan av luckan*/öppnad servicelucka* och på baksidan av maskinen.

Lita på tillverkarens kompetens.

Kontakta oss. Då kan du vara säker på att det är en utbildad servicetekniker som gör reparationen med originalreservdelar.



A series of horizontal lines providing a writing area, starting from the first line below the icon and continuing down the page.



Råd och reparationer vid fel

S 0771 11 22 77 (local rate)

Olika länders kontaktuppgifter hittar du i bifogad förteckning över Serviceställen.

Robert Bosch Hausgeräte GmbH
Carl-Wery-Straße 34
81739 München, GERMANY



9001368439 (9802)