



BOSCH



ลงทะเบียน
อุปกรณ์ใหม่ของคุณ
ที่ MyBosch เพื่อรับ
สิทธิประโยชน์ฟรีทันที:
[bosch-home.com/
welcome](https://bosch-home.com/welcome)

เครื่องซักผ้า

WAU28460TH

th คำแนะนำวิธีใช้ / ข้อแนะนำในการติดตั้ง

เครื่องซักผ้าของคุณ

ขอขอบคุณที่คุณเลือกใช้เครื่องซักผ้า Bosch

โปรดสละเวลาสักครู่เพื่ออ่านและทำความเข้าใจเกี่ยวกับฟังก์ชันต่างๆ ของเครื่องซักผ้า

เราได้ทำการตรวจเช็คเครื่องซักผ้าทุกเครื่องที่ออกจากโรงงานของเราอย่างละเอียดเพื่อให้แน่ใจว่าเครื่องซักผ้าทุกเครื่องอยู่ในสภาพที่สมบูรณ์และสามารถทำงานได้อย่างถูกต้องตามมาตรฐานของ Bosch

คุณสามารถดูข้อมูลเพิ่มเติมเกี่ยวกับผลิตภัณฑ์ อุปกรณ์เสริม อะไหล่ และการบริการของเราได้จากเว็บไซต์ www.bosch-home.com หรือติดต่อศูนย์บริการของเรา

คู่มือการใช้งานและคำแนะนำในการติดตั้งต่อไปนี้สามารถใช้ได้กับเครื่องซักผ้าหลายรุ่น โดยอาจมีรายละเอียดต่างกันไปตามความถี่ระบุนิว



โปรดอ่านคู่มือการใช้งานและคำแนะนำในการติดตั้งก่อนเริ่มใช้งานเครื่องซักผ้า

หลักการแสดงผล

▲ คำเตือน !

สัญลักษณ์และคำเตือนเหล่านี้มีไว้เพื่อแจ้งเตือนถึงสถานการณ์อันตรายที่อาจเกิดขึ้น การไม่ปฏิบัติตามคำเตือนอาจทำให้ได้รับบาดเจ็บสาหัสหรือเสียชีวิตได้

✘ ข้อควรระวัง !

ข้อควรระวังมีไว้เพื่อแจ้งเตือนถึงสถานการณ์อันตรายที่อาจเกิดขึ้น การไม่ปฏิบัติตามข้อควรระวังอาจทำให้เกิดความเสียหายทรัพย์สินและ / หรือต่อสิ่งแวดล้อม

หมายเหตุ / เคล็ดลับ

ข้อมูลเกี่ยวกับการใช้งานอุปกรณ์ให้เกิตประโยชน์สูงสุด / ข้อมูลอื่นๆ ที่เป็นประโยชน์







1. 2. 3. / a) b) c)

ตัวเลขหรือตัวอักษรจะเป็นตัวแสดงขั้นตอนต่างๆ





■ / -

กล่องขนาดเล็กหรือเครื่องหมาย - จะเป็นตัวแสดงรายการต่างๆ

สารบัญ

 วัตถุประสงค์ในการใช้งาน	4
 คำแนะนำด้านความปลอดภัย	5
เด็ก / บุคคล / สัตว์เลี้ยง	5
การติดตั้ง	6
การใช้งาน	8
การทำความสะอาด / การดูแลรักษา	9
 การปกป้องสิ่งแวดล้อม	10
บรรจุภัณฑ์ / อุปกรณ์ที่ใช้แล้ว	10
คำแนะนำเรื่องการใช้อย่างประหยัด	10
 การจัดตำแหน่งและการเชื่อมต่อ	11
อุปกรณ์เสริมระดับมาตรฐาน	11
คำแนะนำด้านความปลอดภัย	11
บริเวณที่จะทำการติดตั้ง	12
การติดตั้งเครื่องซักผ้าไวบนพื้นรองที่เป็นไม้	12
การติดตั้งบนฐานรองเครื่องแบบมีลินชัก	12
การติดตั้งเครื่องซักผ้าไว้ในห้องครัว	12
การปลดสลักล็อคที่ไซระหว่างการใช้งาน	12
การถอดลตรูกรองรับ	13
ความยาวของท่อน้ำและสายไฟ	14
ท่อน้ำเข้า	14
ท่อน้ำออก	15
การปรับให้ตรงระดับ	16
การต่อระบบไฟฟ้า	16
ก่อนทำการซักครั้งแรก	17
การขนย้าย	17
 ข้อมูลเบื้องต้นของอุปกรณ์	18
ตัวเครื่อง	18
แผงควบคุม	19
แผงแสดงผล	20
 เสื้อผ้า	21
จัดเตรียมเสื้อผ้า	21
แยกเสื้อผ้า	21
ความเข้ม	21
ยอมสี / ฟอกสี	21
 ผลลัพธ์ซักผ้า	22
เลือกผลิตภัณฑ์ซักผ้าที่ถูกตอง	22
การประหยัดพลังงานและผลลัพธ์ซักผ้า	22

 รายละเอียดโดยรวมของโปรแกรม	23
 ค่าเริ่มต้นของโปรแกรม	27
Temperature	27
ปั่น	27
🕒 เวลาสิ้นสุดโปรแกรมการซัก	27
 การตั้งค่าโปรแกรมเพิ่มเติม	28
Speed/Eco	28
Rinse Plus	28
การแช่ผ้า	28
 การใช้งานอุปกรณ์	29
การเตรียมเครื่องซักผ้า	29
เลือกโปรแกรม / เปิดสวิตซ์เครื่อง	29
เปลี่ยนแปรงค่าเริ่มต้นของโปรแกรม	29
เลือกการตั้งค่าโปรแกรมเพิ่มเติม	29
การใส่ผงซักฟอกในถังซัก	29
วัดตวงและเติมผงซักฟอกและผลิตภัณฑ์ทอนอมผ้า	30
การเริ่มโปรแกรม	31
ระบบล๊อคป้องกันเด็ก	31
การเพิ่มหรือการนำผาออก	31
การเปลี่ยนโปรแกรม	31
ยกเลิกโปรแกรม	32
โปรแกรมหยุดทำงานโดยไมถายน้ำทิ้ง	32
สิ้นสุดโปรแกรม	32
การนำผาออกจากเครื่อง / การปิดเครื่อง	32
 การตั้งค่าเสียงเตือน	33
 เซ็นเซอร์	33
ระบบตรวจจับน้ำหนักไม่สมดุล	33
 การทำความสะอาดและการบำรุงรักษา	34
ตัวถังเครื่องซักผ้า / แผงควบคุม	34
ถังอบ	34
การล้างตะกรัน	34
ลินชักใสสารซักฟอกและตัวเครื่อง	34
ปุ่มนำผงซักฟอกอุดตัน	35
ท่อน้ำทิ้งที่ท่อพักอุดตัน	35
ตัวกรองในท่อน้ำทิ้งอุดตัน	36

	ความผิดปกติและวิธีการแก้ไข	36
	การเปิดฝาเครื่องในกรณีฉุกเฉิน	36
	ข้อมูลบนแผงแสดงผล	37
	ความผิดปกติและวิธีแก้ไข	38
	การบริการหลังการขาย	40
	ตารางแสดงอัตราการใช้พลังงาน	41
	ข้อมูลทางเทคนิค	42

วัตถุประสงค์ในการใช้งาน

- อุปกรณ์นี้เป็นอุปกรณ์สำหรับใช้ภายในครัวเรือน
- ห้ามติดตั้งหรือใช้อุปกรณ์กลางแจ้ง หรือในสถานที่ที่เย็นจัดจนอาจทำให้น้ำกลายเป็นน้ำแข็งเนื่องจากน้ำที่ตกค้างอยู่ในเครื่องอาจจับตัวเป็นน้ำแข็ง และทำให้เครื่องชำรุดเสียหายได้ และท่อที่มีน้ำแข็งจับอาจปริ / แตกได้
- อุปกรณ์นี้ใช้สำหรับซักผ้าในครัวเรือนได้แก่ผ้าที่ซักด้วยเครื่องได้ และผาขนสัตว์ที่ซักด้วยมือได้เท่านั้น (ดูฉลากผลิตภัณฑ์) ห้ามใช้อุปกรณ์เพื่อจุดประสงค์อื่นนอกเหนือจากที่ระบุ
- อุปกรณ์นี้เหมาะสำหรับการซักผ้าในน้ำประปา ด้วยผลิตภัณฑ์ซักผ้าและผลิตภัณฑ์ถนนอมผ้าสำหรับเครื่องซักผ้าที่มีจำหน่ายตามท้องตลาด (ที่เหมาะสมสำหรับใช้กับเครื่องซักผ้า)
- เครื่องรุ่นนี้มีไวสำหรับใช้ที่ความสูงไม่เกิน 4000 เมตรจากระดับน้ำทะเล

สิ่งที่ต้องทำก่อนเปิดสวิตซ์เครื่อง :

ตรวจสอบว่าอุปกรณ์ชำรุดเสียหายหรือไม่ ห้ามใช้เครื่องที่ชำรุด หากมีข้อสงสัย กรุณาติดต่อตัวแทนจำหน่ายหรือฝ่ายบริการหลังการขาย

โปรดอ่านและปฏิบัติตามคำแนะนำในการติดตั้งและคู่มือการใช้งาน รวมถึงข้อมูลอื่นๆ ทั้งหมดที่เมาะกับเครื่อง

เก็บเอกสารเหล่านี้ไว้เพื่อใช้ในภายหลังหรือเพื่อมอบให้กับเจ้าของคนต่อไป

คำแนะนำด้านความปลอดภัย

ข้อมูลและคำเตือนด้านความปลอดภัยฉบับนี้มีวัตถุประสงค์เพื่อป้องกันการบาดเจ็บ

และป้องกันความเสียหายต่อสิ่งต่างๆ ที่อยู่รอบข้าง

โปรดอ่านข้อควรระวังที่จำเป็นและดำเนินการติดตั้ง บำรุงรักษา

ทำความสะอาด

และใช้งานอุปกรณ์ด้วยความระมัดระวัง

เด็ก / บุคคล / สัตว์เลี้ยง

คำเตือน

ระวังอันตรายถึงชีวิต !

เด็กและผู้ที่ไม่ทราบถึงอันตรายที่อาจเกิดขึ้นเมื่อใช้อุปกรณ์

อาจได้รับบาดเจ็บหรือตกอยู่ในสถานการณ์ที่เป็นอันตรายต่อชีวิตได้ ดังนั้น

โปรดปฏิบัติตามนี้ :

- เด็กที่มีอายุ 8 ปีขึ้นไป ผู้พิการ ผู้ที่มีความบกพร่องทางประสาทสัมผัส ผู้มีอาการบกพร่องทางจิต หรือผู้ที่ขาดประสบการณ์หรือความสามารถ ใช้งานอุปกรณ์นี้ได้หากอยู่ภายใต้การดูแลหรือได้รับการอธิบายวิธีการใช้งานอุปกรณ์อย่างปลอดภัย
- รวมถึงทำความเข้าใจเกี่ยวกับอันตรายที่อาจเกิดขึ้นจากการทำงานของ
- ห้ามให้เด็กเล่นเครื่องนี้
- ห้ามให้เด็กทำความสะอาดหรือบำรุงรักษาอุปกรณ์นี้โดยไม่มีผู้ดูแล
- อย่าให้เด็กอายุต่ำกว่า 3 ปี และสัตว์เลี้ยงเข้าใกล้เครื่อง

- ห้ามให้เด็กหรือผู้ที่ไม่ทราบถึงอันตรายที่อาจเกิดขึ้นอยู่ใกล้กับเครื่องตามล

คำเตือน

ระวังอันตรายถึงชีวิต !

เด็กอาจเข้าไปติดอยู่ในเครื่อง

และตกอยู่ในสถานการณ์ที่เป็นอันตรายต่อชีวิตได้

- ห้ามวางอุปกรณ์ไว้หลังประตู เนื่องจากอาจไปกีดขวางทำให้ไม่สามารถเปิดฝ้าเครื่องได้ หรือเปิดได้ไม่สุด
- เมื่อใช้อุปกรณ์จนหมดอายุการใช้งานแล้ว ให้ถอดปลั๊กออกจากเต้ารับก่อนตัดสายไฟ แล้วจึงทำลายตัวล็อคที่ฝ้าเครื่อง

คำเตือน

ระวังการขาดอากาศหายใจ !

เด็กอาจติดอยู่ในบรรจุภัณฑ์ / แผ่นพลาสติก หรือชิ้นส่วนบรรจุภัณฑ์ที่

หากปล่อยไว้ใกล้กับสิ่งเหล่านี้ หรืออาจนำไปครอบศีรษะจนทำให้หายใจไม่ออกได้

เก็บบรรจุภัณฑ์ แผ่นพลาสติก และชิ้นส่วนบรรจุภัณฑ์ให้พ้นมือเด็ก

คำเตือน

ระวังสารพิษ !

ผลิตภัณฑ์ซักผ้าและผลิตภัณฑ์ถนอมผ้า

ที่กลิ้งลงไปอาจเป็นพิษได้

หากเปลือกลิ้งลงไป

ควรรีบไปพบแพทย์ทันทีเก็บผลิตภัณฑ์ซักผ้าและผลิตภัณฑ์ถนอมผ้าให้พ้นมือเด็ก

คำเตือน

ระวังไฟไหม้ !

เมื่อซักผ้าด้วยอุณหภูมิสูง

กระจกที่ฝ้าเครื่องจะร้อน

อย่าให้เด็กสัมผัสฝ้าเครื่องที่ร้อน

⚠ คำเตือน

อาการระคายเคืองตา / ผิวหนัง !

ผลิตภัณฑ์ซักผ้าและผลิตภัณฑ์ทอนอมผ้า อาจก่อให้เกิดอาการระคายเคืองตาหรือผิวหนัง หากผลิตภัณฑ์ซักผ้าหรือผลิตภัณฑ์ทอนอม ผงูเขาตาหรือโดนผิวหนัง ให้ล้างออกให้สะอาดหมดจด เก็บผลิตภัณฑ์ซักผ้าและผลิตภัณฑ์ทอนอม ผ้าให้พ้นมือเด็ก

การติดตั้ง

⚠ คำเตือน

ระวังไฟดูด / ไฟไหม้ / วัสดุชำรุดเสียหาย / อุปกรณ์ชำรุดเสียหาย !

การติดตั้งอุปกรณ์อย่างไม่ถูกต้องอาจก่อให้เกิดอันตรายได้ ตรวจสอบให้แน่ใจว่า :

- แรงดันไฟฟ้าที่ระบบปั๊มอุปกรณ์ (แผนป้ายระบุค่าพิกัด) จะต้องตรงกับแรงดันไฟจ่าย โหลดทางไฟฟ้าและฟิวส์ป้องกันที่จำเป็นจะแสดงอยู่บนแผนป้ายระบุค่าพิกัด
- ปลั๊กไฟต้องเสียบเข้ากับเต้ารับปลั๊กไฟแบบชุนาสามผู้ลป้องกันได้ และต้องติดตั้งสายดินอย่างถูกต้อง
- สายไฟที่ติดตั้งต้องมีขนาดหน้าตัดใหญ่เพียงพอ
- ปลั๊กไฟจะต้องอยู่ในบริเวณที่เข้าถึงได้ สะดวกตลอดเวลา หากไม่สามารถทำได้ จะต้องมีส่วนวิตซ์ (ตัดวงจรชั่วคราว) ตามข้อกำหนดในการติดตั้งระบบไฟฟ้าแบบถาวร เพื่อให้เป็นไปตามข้อกำหนดด้านความปลอดภัยที่เกี่ยวข้อง

- ในกรณีที่ใช้เบรกเกอร์ป้องกันกระแสไฟฟ้ารั่ว ควรเลือกใช้แบบที่มีสัญลักษณ์  เท่านั้นซึ่งเป็นเครื่องหมายรับรองว่าเบรกเกอร์ที่ใช้เป็นไปตามข้อกำหนดของอุปกรณ์

⚠ คำเตือน

ระวังไฟดูด / ไฟไหม้ / วัสดุชำรุดเสียหาย / อุปกรณ์ชำรุดเสียหาย !

หากสายไฟของอุปกรณ์มีการตัดแปลงหรือชำรุดเสียหาย อาจส่งผลให้เกิดไฟดูด ไฟฟ้าลัดวงจร หรือไฟไหม้จากการมีความร้อนสูงเกินไปได้ สายไฟจะต้องไม่คดงอ ถูกกดทับ หรือถูกดัดแปลง และจะต้องไม่สัมผัสกับแหล่งความร้อน

⚠ คำเตือน

ระวังไฟไหม้ / วัสดุชำรุดเสียหาย / อุปกรณ์ชำรุดเสียหาย !

การไขรวางปลั๊กไฟหรือสายไฟต่อพ่วง อาจส่งผลให้ไฟฟาลัดวงจร หรือไฟไหม้จากการมีความร้อนสูงเกินไปได้ ต่อเครื่องเข้ากับเต้ารับไฟฟ้าที่มีการต่อสายดินอย่างถูกต้องเท่านั้น ห้ามไขรวางปลั๊กไฟ สายไฟต่อพ่วง หรือหัวต่อแบบหลายทาง

⚠ คำเตือน**ระวังการบาดเจ็บ/วัสดุชำรุดเสียหาย/อุปกรณ์ชำรุดเสียหาย !**

- อุปกรณ์อาจลื่นหรือขยับขณะกำลังทำงาน ซึ่งอาจทำให้เกิดการบาดเจ็บหรือความเสียหายได้
วางอุปกรณ์ไวบนพื้นเรียบที่มั่นคงและสะอาด และใช้อุปกรณ์ปรับระดับช่วยในการปรับระดับขาเครื่องแบบหมุนของอุปกรณ์
- การยกหรือเคลื่อนย้ายอุปกรณ์โดยจับที่ชิ้นส่วนที่ยื่นออกมา (เช่น ฝาเครื่อง)
ชิ้นส่วนดังกล่าวอาจหลุดออกมาและส่งผลให้ได้รับบาดเจ็บ
ห้ามเคลื่อนย้ายอุปกรณ์โดยจับที่ชิ้นส่วนที่ยื่นออกมา

⚠ คำเตือน**ระวังการบาดเจ็บ !**

- เครื่องนี้มีน้ำหนักมาก ซึ่งอาจได้รับบาดเจ็บขณะยกได้
ห้ามยกเครื่องโดยไม่มีผู้ช่วย
- ขอบคมของอุปกรณ์อาจบาดมือได้
ห้ามยกอุปกรณ์โดยจับที่ขอบคม
สวมถุงมือป้องกันเมื่อทำการยก
- หากไม่เดินทอและสายไฟหลักใหญ่ถูกต้อง อาจทำให้สะดุดล้มและได้รับบาดเจ็บ
เดินสายไฟและท่อให้เรียบร้อยเพื่อป้องกันการสะดุด

ระวัง !**ระวังวัสดุชำรุดเสียหาย / เครื่องชำรุดเสียหาย**

- แรงดันน้ำที่สูงหรือต่ำเกินไป อาจส่งผลให้อุปกรณ์ทำงานได้ไม่ถูกต้อง
รวมถึงอาจทำให้วัสดุหรืออุปกรณ์ชำรุดเสียหายได้
ดูให้แน่ใจว่าแรงดันน้ำในแหล่งจ่ายน้ำอยู่ที่ 100 kPa (1 บาร์) เป็นอย่างน้อย และ ไม่เกิน 1000 kPa (10 บาร์)
- หากท่อน้ำมีการตัดแปลงหรือชำรุดเสียหาย อาจส่งผลให้วัสดุหรืออุปกรณ์ชำรุดเสียหายได้
ท่อน้ำจะต้องไม่คดงอ ถูกกดทับ ถูกตัดแปลง หรือถูกแยกส่วน
- การต่อท่อน้ำหรืออื่นเข้ากับแหล่งจ่ายน้ำ อาจส่งผลให้วัสดุหรืออุปกรณ์ชำรุดเสียหายได้
ใช้ท่อน้ำที่ให้มาพร้อมกับอุปกรณ์ หรืออะไหล่ของแทเท่านั้น
- อุปกรณ์นี้มีสลักล็อกสำหรับการเคลื่อนย้ายยึดไวอยู่
การใช้งานอุปกรณ์โดยไม่ถอดสลักล็อกสำหรับการเคลื่อนย้ายออก อาจส่งผลให้อุปกรณ์ชำรุดเสียหายได้
จึงต้องถอดสลักล็อกสำหรับการเคลื่อนย้ายออกให้หมด
ก่อนที่จะเริ่มต้นใช้งานอุปกรณ์เป็นครั้งแรก
โดยจะต้องเก็บสลักล็อกเพื่อการขนย้ายแยกไว้ต่างหาก
ในการเคลื่อนย้ายอุปกรณ์ จะต้องใส่สลักล็อกสำหรับการเคลื่อนย้าย
เพื่อป้องกันไม่ให้อุปกรณ์เกิดความเสียหายจากการเคลื่อนย้าย

การใช้งาน

⚠ คำเตือน

ระวังการระเบิด / ไฟไหม้ !

สารทำความสะอาดซึ่งมีส่วนผสมของตัวทำละลายที่ยูบนผ้า เช่น ผลิตภัณฑ์ขจัดคราบ / น้ำยาทำความสะอาด อาจก่อให้เกิดการระเบิดในถังซักได้ ควรนำผ้าเหล่านี้ไปล้างน้ำให้เรียบร้อย ก่อนนำไปซักในเครื่อง

⚠ คำเตือน

ระวังสารพิษ !

สารทำความสะอาดที่มีส่วนผสมของตัวทำละลาย เช่น น้ำยาทำความสะอาด อาจก่อให้เกิดควันทoxic ห้ามใช้สารทำความสะอาดที่มีส่วนผสมของตัวทำละลาย

⚠ คำเตือน

ระวังการบาดเจ็บ !

- การดึงหรือดึงบนฝาอุปกรณ์ที่เปิดไว้ อาจส่งผลให้อุปกรณ์พลิกคว่ำ และทำให้ได้รับบาดเจ็บ ห้ามดึงฝาอุปกรณ์ที่เปิดไว้
- การปีนขึ้นไปบนอุปกรณ์ อาจส่งผลให้พื้นเคาน์เตอร์หักลงมา และทำให้ได้รับบาดเจ็บ ห้ามปีนขึ้นไปบนเครื่อง
- การยื่นมือเข้าไปในถังซักที่กำลังหมุน อาจส่งผลให้ได้รับบาดเจ็บ ควรรอให้ถังซักหยุดหมุนก่อน

⚠ คำเตือน

ระวังความร้อน !

เมื่อซักผาดวดยอุณหภูมิสูง อาจถูกฉีกขาดหากสัมผัสกับน้ำซักผ้าที่มีความร้อน (เช่น เมื่อถายน้ำซักผ้าที่มีความร้อนลงอ่างล้าง) ระวังอย่าสัมผัสผ้าซักผ้าที่มีความร้อน

⚠ คำเตือน

อาการระคายเคืองตา / ผิวหนัง !

ผลิตภัณฑ์ซักผ้าและผลิตภัณฑ์ถนอมผ้า อาจกระเซ็นออกมา หากช่องเติมผลิตภัณฑ์ซักผ้าเปิดอยู่ขณะที่เครื่องกำลังทำงาน หากผลิตภัณฑ์ซักผ้าหรือผลิตภัณฑ์ถนอมผ้าเข้าตาหรือโดนผิวหนัง ให้ล้างออกให้สะอาดหมดจด หากเปลือกตาลิ้นลงไป ควรรีบพบแพทย์ทันที

ระวัง !

ระวังวัสดุชำรุดเสียหาย / เครื่องชำรุดเสียหาย

- การใส่ผ้าเกินปริมาณบรรจุสูงสุดของอุปกรณ์ อาจส่งผลให้อุปกรณ์ทำงานได้ไม่ถูกต้อง รวมถึงอาจทำให้วัสดุหรืออุปกรณ์ชำรุดเสียหายได้ ห้ามใส่ผ้าเกินปริมาณบรรจุสูงสุดในการอบ ตรวจสอบให้แน่ใจว่าใส่ผ้าไม่เกินปริมาณบรรจุสูงสุดตามที่ระบุสำหรับแต่ละโปรแกรม
- การใส่ผลิตภัณฑ์ซักผ้าหรือสวรสทำควาสะอาดในปริมาณที่ไม่ถูกต้อง อาจส่งผลให้วัสดุหรืออุปกรณ์ชำรุดเสียหายได้ โปรดใส่ผลิตภัณฑ์ซักผ้า ผลิตภัณฑ์ถนอมผ้า สารทำความสะอาด และน้ำยาปรับผ้านุ่ม ตามคำแนะนำของผู้ผลิต

การทำความสะอาด / การดูแลรักษา

⚠ คำเตือน

ระวังอันตรายถึงชีวิต !

เครื่องนี้ทำงานด้วยระบบไฟฟ้า หากสัมผัสชิ้นส่วนที่มีกระแสไฟฟ้าไหลผ่าน อาจถูกไฟดูดได้ ดังนั้น โปรดปฏิบัติตามนี้ :

- ปิดสวิตช์อุปกรณ์ถอดปลั๊กอุปกรณ์ออกจากแหล่งจ่ายไฟ
- ห้ามจับปลั๊กไฟขณะมือเปียกเป็นอันขาด
- ในการถอดปลั๊กไฟออกจากเต้ารับ ให้ดึงที่ตัวปลั๊กทุกครั้ง อย่าดึงสายไฟ มิฉะนั้นอาจทำให้สายไฟชำรุดเสียหายได้
- ห้ามทำการตัดแปลงทางเทคนิคทุกรูปแบบกับอุปกรณ์หรือส่วนประกอบ
- การซ่อมแซมและงานอื่นใดเกี่ยวกับอุปกรณ์ จะต้องดำเนินการโดยฝ่ายบริการหลังการขายของเรา หรือช่างไฟฟ้าเท่านั้น รวมถึงการเปลี่ยนสายไฟเช่นเดียวกัน (ถ้าจำเป็น)
- คุณสามารถส่งข้อสงสัยสายไฟสำรองได้จากฝ่ายบริการหลังการขาย

⚠ คำเตือน

ระวังสารพิษ !

สารทำความสะอาดที่มีส่วนผสมของตัวทำละลาย เช่น น้ำยาทำความสะอาด อาจก่อให้เกิดควันพิษได้ ห้ามใช้สารทำความสะอาดที่มีส่วนผสมของตัวทำละลาย

⚠ คำเตือน

ระวังไฟดูด / วัสดุชำรุดเสียหาย / อุปกรณ์ชำรุดเสียหาย !

หากภายในอุปกรณ์เปียกชื้น อาจส่งผลให้เกิดไฟฟ้าลัดวงจร ห้ามใช้เครื่องฉีดน้ำ เครื่องพ่นไอน้ำ ลายหรือปืนฉีดพ่นในการทำความสะอาดอุปกรณ์

⚠ คำเตือน

ระวังการบาดเจ็บ/วัสดุชำรุดเสียหาย / อุปกรณ์ชำรุดเสียหาย !

การใช้อะไหล่และอุปกรณ์เสริมยี่ห้ออื่น อาจก่อให้เกิดอันตราย และอาจทำให้เกิดการบาดเจ็บ รวมถึงส่งผลให้วัสดุหรืออุปกรณ์ชำรุดเสียหายได้ ใช้อะไหล่และอุปกรณ์เสริมของแท้เท่านั้น เพื่อความปลอดภัย

ระวัง !

ระวังวัสดุชำรุดเสียหาย / เครื่องชำรุดเสียหาย

สารทำความสะอาดและสารขจัดคราบ กอนซัค (เช่น ผลิตภัณฑ์ขจัดคราบ สเปรย์ขจัดคราบ) อาจทำให้เกิดความเสียหายได้หากสัมผัสกับพื้นผิวของอุปกรณ์ ดังนั้น โปรดปฏิบัติตามนี้ :

- ห้ามให้สวรดังกล่าวสัมผัสกับพื้นผิวของอุปกรณ์
- ทำความสะอาดอุปกรณ์ด้วยน้ำสะอาด และผ้านุ่มหมดเท่านั้น
- ขจัดคราบสเปรย์หรือคราบอื่นๆ ที่ตกค้างอยู่ออกทันที



การปกป้องสิ่งแวดล้อม

บรรจุกฎ / อุปกรณ์ที่ใช้แล้ว



กำจัดบรรจุกฎทิ้งโดยคำนึงถึงสิ่งแวดล้อม
ขอความร่วมมือและขอควรหลีกเลี่ยงเหล่านี้เป็นการกำหนดกรอบด้านกฎระเบียบ และการรีไซเคิลผลิตภัณฑ์ใช้แล้วในพื้นที่ที่คุณอาศัยอยู่

สิ่งที่ควรทำ

- มอบอุปกรณ์อิเล็กทรอนิกส์ เก้าอี้ / ที่นั่งทั้งหมดที่คุณเก็บรวบรวมที่ได้รับอนุญาตเท่านั้นเพื่อนำไปขจัดทิ้ง
- ขอคำปรึกษาจากศูนย์บริการที่ได้รับอนุญาตว่าอุปกรณ์อิเล็กทรอนิกส์นั้นสามารถซ่อมแซมได้หรือไม่ก่อนการขจัดทิ้ง
- สอบถามผู้ขายปลีกเรื่องแผนงานการรับเครื่องคืน

สิ่งที่ไม่ควรทำ

- อย่างทิ้งอุปกรณ์อิเล็กทรอนิกส์ที่ไม่ต้องการใช้แล้วไว้ในที่กลางแจ้ง หรือในที่ฝังกลบ เนื่องจากอุปกรณ์นี้จะมีผลทำให้เกิดการปนเปื้อน ดินและน้ำบาดาลได้
- อยาทั้งอุปกรณ์อิเล็กทรอนิกส์ที่ไม่ต้องการใช้แล้วลงไปในถังขยะตามบ้านหรือในถังขยะของเทศบาล
- ผลิตรถยนต์ที่ไม่ได้มุ่งให้นำไปจำหน่ายต่อให้แก่ตัวแทน / ผู้จำหน่ายเศษวัสดุใดที่ไม่ได้รับอนุญาต
- อยาเก็บอะไหล่ชิ้นส่วนใดที่ถูกเปลี่ยนจากตัวผลิตภัณฑ์ไว้ในที่แจ้ง

คำแนะนำเรื่องการใช้อย่างประหยัด

- ใส่ผ้าเข้าเครื่องในปริมาณสูงสุดสำหรับแต่ละโปรแกรมเสมอ
- สำหรับผ้าที่ไม่สกปรกมาก ให้ซักทำการโดยไม่ต้องแช่ผ้าก่อนซัก
- ประหยัดพลังงานและผลิตรถซักผ้าเมื่อซักเสื้อผ้าที่สกปรกน้อยและครบถ้วนทั่วไป → " ผลิตรถซักผ้า " ที่หน้า 22
- อุณหภูมิที่เลือกได้สามารถนำไปใช้กับข้อมูลบนป้ายการดูแลรักษาผ้า
อุณหภูมิในเครื่องอาจแตกต่างกันไปจากนี้เพื่อการประหยัดพลังงานและผลการซักที่มีประสิทธิภาพสูงสุด
- **ข้อมูลเกี่ยวกับอัตราการใช้พลังงาน*** :
แผงแสดงผลจะแสดงข้อมูลเกี่ยวกับอัตราการใช้พลังงานของโปรแกรมที่เลือก ไฟแสดงสถานะจะติดสว่างเพิ่มมากขึ้นตามอัตราการใช้พลังงานของโปรแกรมที่เพิ่มขึ้น ช่วยให้คุณสามารถเปรียบเทียบอัตราการใช้พลังงานของแต่ละโปรแกรม และเลือกใช้การตั้งค่าโปรแกรมที่ช่วยประหยัดพลังงานและนำได้อย่างเหมาะสม
- **โหมดประหยัดพลังงาน** :
ถ้าไม่มีการใช้เครื่องเป็นเวลานาน (ประมาณ 5 นาที)
ไฟที่แผงแสดงผลจะดับลงก่อนที่โปรแกรมจะเริ่มขึ้น และหลังจากที่โปรแกรมสิ้นสุดแล้ว >00 จะกะพริบ
เลือกปุ่มใดก็ได้เพื่อให้ไฟของแผงแสดงผลทำงาน
โหมดประหยัดพลังงาน จะไม่ทำงานเมื่อโปรแกรมนี้ทำงานอยู่
- ถัดจากการนำผ้าที่ซักแล้วไปอบต่อในเครื่องอบผ้า ให้เลือกความเร็วในการปั่นตามคำแนะนำของบริษัทผู้ผลิตเครื่องอบผ้า

* ขึ้นอยู่กับเครื่องแต่ละรุ่น

การจัดตำแหน่งและการเชื่อมต่อ

อุปกรณ์เสริมระดับมาตรฐาน

คำชี้แจง :

ตรวจเช็คควาตัวเครื่องมีการชำรุดเสียหายจากการชนลงหรือไมทามโซ่เครื่องที่ชำรุดเสียหายโดยเด็ดขาด หากคุณมีขอรองเรียนกรณาติดต่อตัวแทนจำหน่ายที่ซื้อมาหรือติดต่อฝ่ายบริการลูกค้า

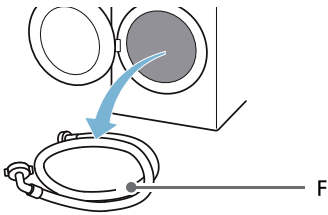
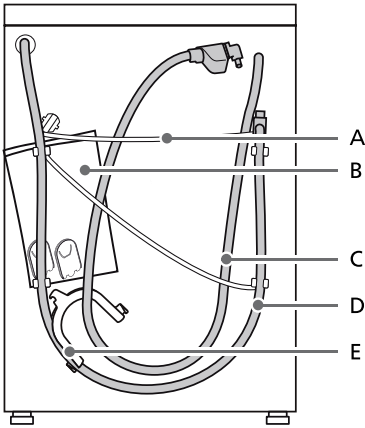

- A สายไฟ
 - B ราง ซึ่งประกอบด้วย :
 - คำแนะนำในการติดตั้งและคู่มือการใช้งาน
 - เอกสารแสดงสถานที่ตั้งของฝ่ายบริการลูกค้า *
 - ใบรับประกัน *
 - ข้อมูลเพิ่มเติมสำหรับคู่มือการใช้งานและคำแนะนำในการติดตั้ง *
 - ฝาปิดของ
 - หลังถอดตัวยึดสำหรับการขนย้ายออก
 - คู่มือการติดตั้ง Home Connect*
 - C ท่อรับน้ำสำหรับรุ่น aquaStop
 - D ท่อจ่ายน้ำ
 - E รางยึดท่อสำหรับยึดท่อจ่ายน้ำ *
 - F ท่อรับน้ำเย็นสำหรับรุ่นมาตรฐาน /Aqua-Secure
- * ขึ้นอยู่กับเครื่องแต่ละรุ่น

นอกจากนี้ คุณยังต้องใช้แคลมป์รัดท่อ (เส้นผานศูนย์กลาง 24 - 40 มม . หาซื้อได้จากตัวแทนจำหน่าย) ในการต่อท่อจ่ายน้ำเข้ากับท่อพักด้วย

เครื่องมือที่แนะนำ

- อุปกรณ์ปรับระดับสำหรับการปรับแนวระนาบ
- กุญแจปากตายกับ :
 - WAF13 สำหรับคลายตัวยึดสำหรับการขนย้าย และ
 - WAF17 สำหรับปรับแนวระดับของขาเครื่องซักผ้า → หน้า 16

คำแนะนำด้านความปลอดภัย

คำเตือน

ระวังการบาดเจ็บ !

- เครื่องซักผ้ามีน้ำหนักมาก โปรดระวังเมื่อยๆ / ขนย้ายเครื่องซักผ้า
- หากยกเครื่องซักผ้าด้วยการจับส่วนที่ยื่นออกมา (เช่น ฝาเครื่องซักผ้า) ชิ้นส่วนนี้อาจหักหลุดออกและทำให้ได้รับบาดเจ็บได้ อย่ายกเครื่องซักผ้าด้วยการจับชิ้นส่วนที่ยื่นออกมา
- หากไม่เดินท่อและสายไฟหลักให้เรียบร้อย อาจทำให้สะดุดล้มและทำให้ได้รับบาดเจ็บเดินท่อและสายไฟให้เรียบร้อยเพื่อป้องกันการสะดุดล้ม

th การจัดตำแหน่งและการเชื่อมต่อ

ระวัง !

ความเสียหายต่อตัวเครื่อง

ท่อที่มีน้ำหนักแข็งจับอาจปริ / แตกได้
ห้ามติดตั้งเครื่องซักผ้าไวกลางแจ้งหรือในสถานที่
ที่ยื่นจัดจนอาจทำให้น้ำแข็งตัว

ระวัง !

ความเสียหายจากน้ำ

จุดต่อท่อจ่ายน้ำและท่อระบายน้ำมีแรงดันน้ำสูง
เพื่อป้องกันน้ำรั่วหรือความเสียหายจากน้ำ
กรุณาปฏิบัติตามคำแนะนำในส่วนนี้

คำชี้แจง :

- นอกจากข้อมูลด้านความปลอดภัยที่อยู่ในคู่มือฉบับนี้
การไฟฟ้าและการประสานส่วนภูมิภาคอาจมีข้อกำหนดพิเศษอื่น
- หากไม่แน่ใจ
ควรมอบหมายให้ช่างผู้ชำนาญงานเป็นผู้ดำเนินการติดตั้งอุปกรณ์

บริเวณที่จะทำการติดตั้ง

คำชี้แจง :

จะต้องจัดวางเครื่องซักผ้าให้ได้ระดับตรงไม่เอียง
และมั่นคง เพื่อที่จะไม่เคลื่อนที่ไปไหนได้

- บริเวณที่ทำการติดตั้งจะต้องเรียบและแข็งแรง
- ไม่ควรติดตั้งบนพื้นนุ่มหรือวัสดุปูพื้นที่นุ่ม

การติดตั้งเครื่องซักผ้าไว้ในพื้นที่รองที่เป็นไม้

ระวัง !

ความเสียหายต่อตัวเครื่อง

เครื่องซักผ้าอาจ “ ขยับเลื่อน ”
และพลิกคว่ำจากฐานที่ตั้งขณะที่ทำการปั่นได้
ควรวางแป้นยึดยัดขาเครื่องซักผ้าไว้บน
หมายเลขสั่งชื่อ WMZ 2200, WX 975600,
CZ 110600, Z 7080X0.

คำชี้แจง : บนพื้นรองที่เป็นไม้

ควรติดตั้งเครื่องซักผ้าในลักษณะดังต่อไปนี้ :

- เขามุม ถูเป็นไปได
- บนแผ่นไม้ที่กินน้ำ (หากอย่างน้อย 30 มม .)
ซึ่งชนยึดไว้กับพื้น

การติดตั้งบนฐานรองเครื่องแบบมีลิ้นชัก*

หมายเลขสั่งชื่อแพลตฟอร์ม : WMZ 20490,
WZ 20490, WZ 20510, WZ 20520,

การติดตั้งเครื่องซักผ้าไว้ในห้องครัว

คำเตือน

ระวังอันตรายถึงชีวิต !

ระวังไฟดูดหากสัมผัสอุปกรณ์ที่มีกระแสไฟฟ้าไหลผ่าน

ห้ามถอดแผ่นปิดเครื่องออก

คำชี้แจง :

- ควรวนที่ว่างกว้างประมาณ 60 ซม .
- ติดตั้งเครื่องซักผ้าใต้
พื้นเคาน์เตอร์หินเดี่ยวที่ยึดเข้ากับ
ชุดครัวทั้งสองด้านอย่างมั่นคง

การปลดสลักล็อคที่ใช้ระหว่างการขนลง

ระวัง !

ความเสียหายต่อตัวเครื่อง

- ใช้สลักล็อคที่ใช้ในการขนย้ายยึดเครื่องซักผ้าให้อยู่กับที่เมื่อจะทำการขนย้าย
หากไม่ปลดสลักล็อคที่ใช้ในการขนย้ายออกอาจเกิดความเสียหายใดเมื่อเครื่องซักผ้าทำงาน
ก่อนใช้เครื่องเป็นครั้งแรก
ควรตรวจสอบให้แน่ใจว่าได้ปลดสลักล็อคที่ใช้ในการขนย้ายทั้งสี่ตัวออกหมดแล้ว
เก็บสลักล็อคไว้ในที่ที่ปลอดภัย
- หากมีการเคลื่อนย้ายเครื่องในภายหลัง
คุณจะต้องใส่สลักล็อคเข้าที่ก่อนที่จะทำการขนย้ายเครื่อง
เพื่อป้องกันไม่ให้เกิดความเสียหายในระหว่างการขนย้าย

* ขึ้นอยู่กับเครื่องแต่ละรุ่น

คำชี้แจง :
เก็บสกรูและปลอกหุ้มไว้ในที่ปลอดภัย

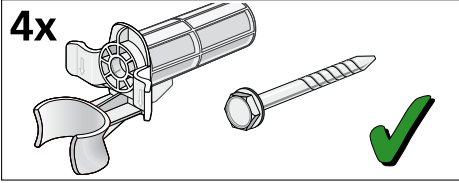

1. ดึงท่อต่างๆ ออกจากตัวยึด

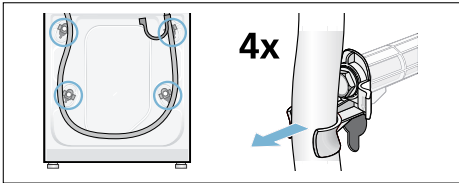

2. คลายและถอดสกรูยึดตัวยึดสำหรับการขนย้าย ทั้งสี่ตัวออก, ถอดปลอกหุ้มออก เมื่อต้องการดำเนินการดังกล่าว ให้ถอดสายไฟออกจากตัวยึด

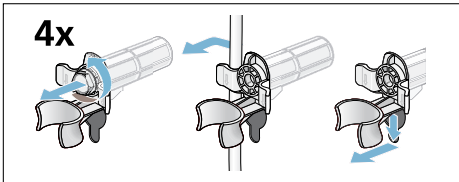

3. ติดฝาปิดช่อง ยึดให้แน่นโดยกดที่ตะขอล็อค

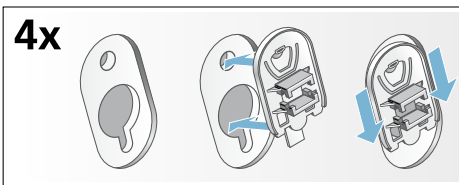

การถอดสตรัทรองรับ

1. คลายและถอดสกรูทั้งหมดในสตรัทสำหรับการขนส่งแนวดิ่ง

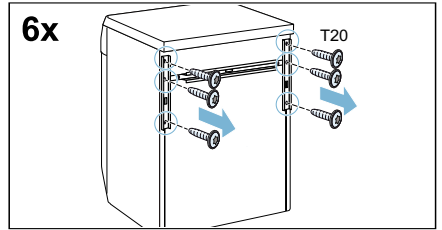

2. ถอดสตรัทสำหรับการขนส่ง

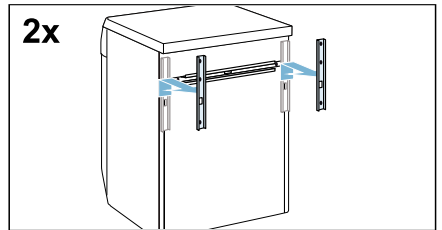

3. คลายและถอดสกรูที่สตรัทสำหรับการขนส่งแนวนอน

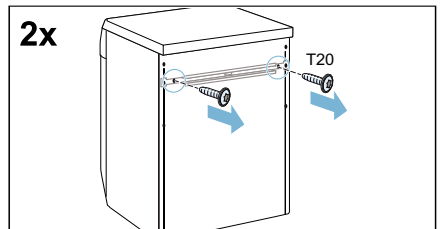

4. ถอดสตรัทสำหรับการขนส่ง

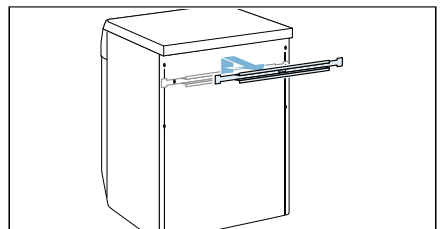

ความยาวของท่อและสายไฟ

■ การต่อต้านซ้าย

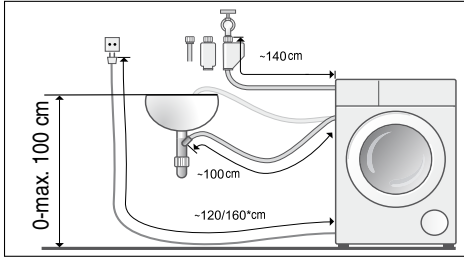

■ การต่อต้านขวา

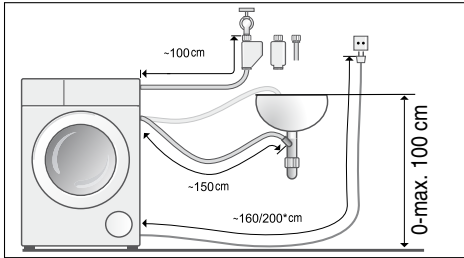

* ขึ้นอยู่กับเครื่องแต่ละรุ่น

คำแนะนำ :

หากท่อจ่ายน้ำสั้นเกินไปสำหรับการเชื่อมต่อ คุณสามารถสั่งซื้อส่วนขยายจากฝ่ายบริการหลังการขาย

ท่อรับน้ำเข้า

⚠ คำเตือน

ระวังอันตรายถึงชีวิต !

ระวังไฟดูดหากสัมผัสอุปกรณ์ที่มีกระแสไฟฟ้าไหลผ่าน

เมื่อเชื่อมต่อเครื่อง โปรดคำนึงถึงสิ่งต่อไปนี้ :

คำชี้แจง :

- ใช้งานเครื่องซักผ้าโดยใช้น้ำสะอาดที่มีอุณหภูมิปกติเท่านั้น
- ห้ามต่อเข้ากับก๊อกผสมน้ำร้อนของเครื่องทำน้ำร้อนแบบไม่ใช้แรงดัน
- ห้ามใช้ท่อจ่ายน้ำที่ผ่านการใช้งานมาแล้ว
- ใช้ท่อจ่ายน้ำที่มาพร้อมกับเครื่องหรือซื้อจากตัวแทนจำหน่ายที่ได้รับอนุญาตเท่านั้น
- อย่าวาง บีบทับ ตัดแปลง หรือตัดสายท่อจ่ายน้ำออก (มิฉะนั้นจะไม่รับประกันความแข็งแรงของสาย)
- ชั้นข้อต่อเกลียวด้วยมือเท่านั้น
- ถ้าชั้นสลักเชื่อมต่อด้วยเครื่องมือ (คีม) แน่นเกินไป จะทำให้ชั้นเกลียวของสลักเสียหายได้

แรงดันน้ำที่เหมาะสมในระบบท่อจ่ายน้ำ

ต่ำสุด 0.1 MPa (1 บาร์)

สูงสุด 1 MPa (10 บาร์)

เมื่อเปิดก๊อกน้ำ น้ำจะไหลที่อัตราการอย่างน้อย 8 ลิตร / นาที

หากแรงดันน้ำสูงกว่าค่าดังกล่าว ต้องติดตั้งวาล์วลดแรงดัน

การเชื่อมต่อ

1. ต่อสายท่อจ่ายน้ำเข้ากับก๊อกน้ำ (3/4" = 26.4 มม .) และต่อเข้ากับเครื่อง :
- รุ่น : **มาตรฐาน**

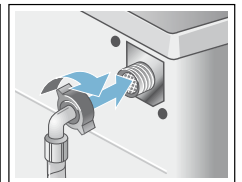
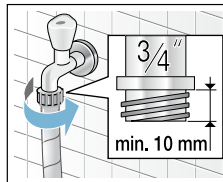

- รุ่น : Aqua-Secure

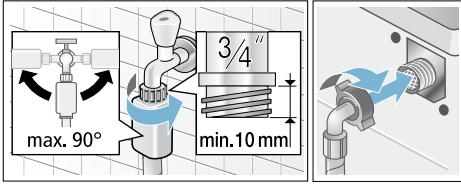

- รุ่น : Aqua-Stop

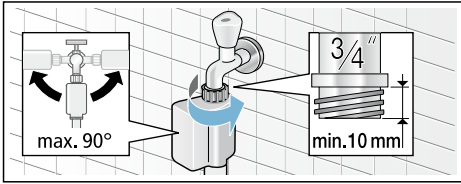

คำแนะนำ :

รวมถึงเชื่อมต่อตัวกรองน้ำภายนอก (ขึ้นอยู่กับเครื่องแต่ละรุ่น),
 ระวังท่อจ่ายน้ำกับก๊อกน้ำ
 ตัวกรองจะกรองอนุภาคสิ่งสกปรกออกจากน้ำ

จะต้องทำความสะอาดตัวกรองน้ำเป็นประจำ เพื่อขจัดสิ่งปนเปื้อนออก ซึ่งจะช่วยป้องกันการอุดตัน ดูเพิ่มเติมใน → คำแนะนำในการติดตั้งและการทำความสะอาดแยกต่างหากสำหรับตัวกรองน้ำ

2. ค่อยๆ เปิดก๊อกน้ำอย่างระมัดระวัง และตรวจสอบจุดต่อว่ามีน้ำรั่วหรือไม่ ข้อต่อเกลียวจะได้รับแรงดันจากท่อน้ำหลัก

ท่อปล่อยน้ำออก

ระวัง !

ความเสียหายจากน้ำ

ถ้าสายท่อระบายน้ำเลื่อนหลุดออกจากอ่างล้างมือหรือจุดเชื่อมต่อเนื่องมาจากแรงดันน้ำสูง น้ำที่กระเด็นรั่วไหลออกมาอาจทำให้เกิดความเสียหายได้

+ ยึดท่อระบายน้ำให้แน่นเพื่อไม่ให้เลื่อนหลุดออก

คำชี้แจง :

ห้ามตัดท่อระบายน้ำหรือทำให้เกิดแรงกระทำตามแนวยาว

สามารถวางท่อระบายน้ำได้ดังนี้ :

■ **ทางระบายน้ำในอ่างล้าง**

⚠ คำเตือน

ระวังความร้อน !

ขณะทำการซັกรที่อุณหภูมิสูง
 คุณอาจโดนความร้อนลวกได้หากสัมผัสฝักกน้ำร้อน (เช่น
 ขณะระบายน้ำร้อนลงในอ่างล้างมือ)
 ระวังอย่าสัมผัสน้ำร้อน

ระวัง !

ความเสียหายต่ออุปกรณ์ / ฝ้า

หากปลายท่อระบายน้ำจุ่มลงในน้ำที่ระเหยออกมา

น้ำอาจถูกดูดกลับเข้าไปในเครื่องและอาจทำให้เครื่อง / ฝ้าชำรุดเสียหายได้

ตรวจสอบให้แน่ใจว่า :

- จุดปลั๊กจะต้องไม่มาปิดการถ่ายน้ำทิ้งออกจากอ่างล้างหน้า
- ปลายท่อระบายน้ำไม่ได้จุ่มลงในน้ำที่ระเหยออกมา
- นำสามารถระบายออกได้เร็วพอ

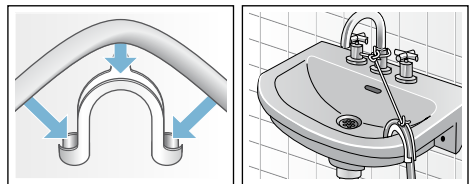

th การจัดตำแหน่งและการเชื่อมต่อ

- **การระบายน้ำผ่านท่อพัก**
ใช้แคลมป์รัดท่อขนาดเส้นผ่านศูนย์กลาง 24-40 มม. ยึดจุดต่อวโหน่น (หาซื้อได้จากตัวแทนจำหน่าย)

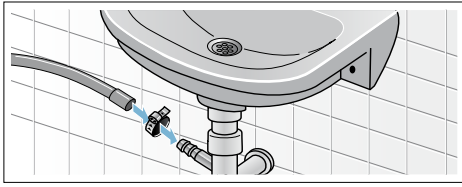

- **การระบายน้ำผ่านทางท่อพลาสติกที่มีปลอกยางหรือผ่านทางตะแกรงระบายน้ำ**

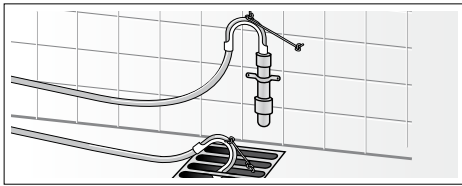

การปรับให้ได้ระดับ

ใช้อุปกรณ์ปรับระดับเพื่อปรับตำแหน่งของอุปกรณ์ให้ไดระนาบที่สุด

เสียงดัง การสั่น และ “ การเลื่อน ” อาจเป็นผลมาจากการปรับระดับไม่ถูกต้อง

1. ใช้ประแจคลายน็อตล็อกคอกด้วยการขันตามเข็มนาฬิกา
2. ตรวจสอบว่าวางเครื่องซักผ้าได้ระดับดีแล้วหรือไม่โดยใช้อุปกรณ์ปรับระดับ และปรับให้ไ้ระดับถ้าจำเป็นปรับระดับความสูงด้วยการหมุนขาเครื่องซักผ้า ขาเครื่องซักผ้าทั้งสี่ขาต้องตั้งอยู่บนพื้นอย่างมั่นคง
3. ขันน็อตล็อกขึ้นจนชิดกับตัวเครื่อง โดยให้ยึดขาเครื่องซักผ้าเอาไว้ และอย่าปรับระดับความสูงอีก น็อตล็อกที่ขาเครื่องทั้งสี่ขาจะต้องขันขึ้นจนชิดแน่นกับตัวเครื่อง

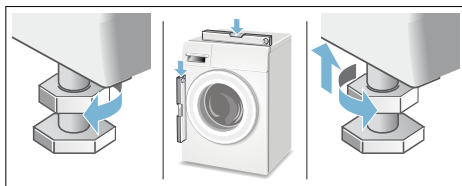

การต่อระบบไฟฟ้า

⚠ คำเตือน

อันตรายถึงชีวิต !

ระวังไฟดูดหากสัมผัสอุปกรณ์ที่มีกระแสไฟฟ้าไหลผ่าน

- ห้ามสัมผัสหรือจับปลั๊กไฟขณะมือเปียกเป็นอันขาด
- ห้ามถอดปลั๊กโดยการดึงสายไฟ เนื่องจากอาจทำให้สายไฟขาด

อ่านข้อมูลต่อไปนี และตรวจสอบให้แน่ใจว่า :

คำชี้แจง :

- แรงดันไฟจ่ายและแรงดันไฟฟ้าที่ระบุไว้ที่เครื่องซักผ้า (แผนป้ายระบบค่าพิกัด) ตรงกันไหลตรงทางไฟฟ้าและที่วัดที่จำเป็นจะแสดงอยู่บนแผนป้ายระบบควพิกัด
- ต่อเครื่องซักผ้าเข้ากับเตาเสียบไฟฟ้ากระแสลับที่มีการต่อสายดินอย่างถูกต้อง
- ปลั๊กไฟมีขนาดพอดีกับเตาเสียบ
- มีการติดตั้งระบบสายดินอย่างถูกต้อง
- ตรวจสอบไฟฟ้ามือเชี่ยวชาญดำเนินการเปลี่ยนสายไฟ (ในกรณีที่จำเป็นต้องเปลี่ยน) สายไฟที่ใช้เปลี่ยนมีจำหน่ายที่ฝ่ายบริการหลังการขาย
- ไม่มีการใช้ปลั๊กราง / สายต่อ
- ในกรณีที่ไซเบอร์เกอร์ตัดวงจรไฟฟ้าเมื่อกระแสไฟรั่วไหลลงดิน จะต้องใช้ประเภทที่มีสัญลักษณ์  เท่านั้น สัญลักษณ์นี้แสดงว่าเบรกเกอร์นี้มีความสมบัติตรงตามข้อกำหนดที่ไซอยู่ในปัจจุบัน
- ปลั๊กไฟอยู่ในบริเวณที่เข้าถึงได้ตลอดเวลา
- สายไฟจะต้องไม่ถูก ถูบีบ ตัดแปลง ตัดหรือสัมผัสกับแหล่งกระจายความร้อน

ก่อนทำการซักรั้งแรก

เราได้ทำการทดสอบเครื่องซักผ้ามาจากโรงงานแล้ว หากต้องการระบายน้ำที่หลงเหลืออยู่จากขั้นตอนการทดสอบ ให้ทำการซักรอบแรกโดย **ไม่ต้อง** ใส่ผ้าเข้าเครื่อง

คำชี้แจง :

- เครื่องซักผ้า **จะต้องได้รับการติดตั้ง และเชื่อมต่อ** อย่างถูกต้อง → หน้า 11
 - ห้ามใช้เครื่องที่ชำรุด กรุณาติดต่อฝ่ายบริการลูกค้า
1. ตรวจสอบเช็คเครื่อง
 2. ลอกแผ่นฟิล์มป้องกันออกจากแผงควบคุม
 3. เสียบปลั๊กไฟ
 4. เปิดกอกน้ำ
 5. ปิดฝาเครื่อง (ไม่ต้องใส่ผ้าเข้าเครื่อง)
 6. ขึ้นอยู่กับแต่ละรุ่น เริ่มโปรแกรม **ล้างถึงซักรั้ง 90 °C** (ทำความสะอาดถึงซักรั้ง 90 °C) หรือ **ผาผ่าย 90 °C** (ผาผ่าย 90 °C) สำหรับรุ่น AU จะต้องเริ่มโปรแกรม **ผาผ่าย 90 °C** (ผาผ่าย 90 °C) ล้างรอบโดยไม่ต้องใส่ผ้าเข้าเครื่องในการตั้งค่าเริ่มต้น โดยให้ดำเนินการขั้นตอนนี้เพียงครั้งเดียว
 7. เปิดช่องเติมผลิตภัณฑ์ซักผ้า
 8. เติมน้ำประมาณ 1 ลิตรลงในช่อง II
 9. เติมหงซักฟอกทั่วไปลงในช่อง II

คำชี้แจง :

- ควรใช้ผลิตภัณฑ์ซักผ้าในปริมาณที่น้อยกว่าที่ผู้ผลิตระบุไว้ครั้งหนึ่งเพื่อไม่ให้เกิดฟองอยู่ใต้อะไหล่ผลิตภัณฑ์ซักผ้าสำหรับฝาชนลิ้นหรือผ้าเนื้อละเอียดบาง
10. ปิดช่องเติมผลิตภัณฑ์ซักผ้า
 11. กดปุ่ม **D/Start/Reload**
 12. ปิดสวิทช์เครื่องซักผ้าเมื่อโปรแกรมสิ้นสุดลง **ขณะนี้ เครื่องซักผ้าของคุณพร้อมใช้งานแล้ว**

การขนย้าย

เช่น เมื่อย้ายบ้าน

การเตรียมการ :

1. ปิดกอกน้ำ
2. ลดแรงดันน้ำในท่อจ่ายน้ำ การบำรุงรักษา - ตัวกรองในท่อจ่ายน้ำ → หน้า 36
3. ถอดปลั๊กเครื่องซักผ้าออกจากปลั๊กหลัก
4. ถายน้ำสารซักฟอกที่เหลืออยู่ออก การบำรุงรักษา - บั๊มน้ำซักผ้าอุดตัน → หน้า 35
5. ถอดท่อต่างๆ ออก

ใส่สลักล็อกที่ใช้ในการขนย้ายเข้าไป :

1. ถอดฝาครอบเก็บไว้ในที่ที่ปลอดภัย ใช้ไขควง ถ้าจำเป็น

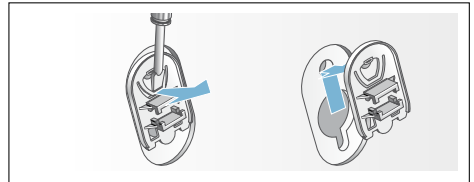

2. ใส่ปลอกหุ้มทั้ง 4 ตัว ยึดสายไฟเข้ากับตัวยึดให้แน่นใส่สกรูและขันขาให้แน่น

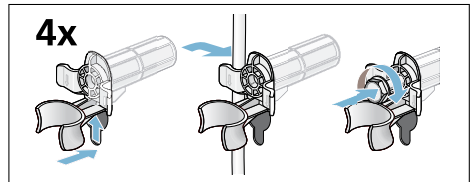

ก่อนเปิดเครื่องอีกครั้ง :

คำชี้แจง :

- **จำเป็นต้อง** ถอดสกรูที่รองรับออก
- **ต้อง** ถอดสลักล็อกที่ใช้ในการขนย้ายออก → "การปลดสลักล็อกที่ใช้ระหว่างการใช้งานส่ง" ที่หน้า 12
- เพื่อป้องกันไม่ให้ผลิตภัณฑ์ซักผ้าที่ยังไม่ได้ใช้ไหลลงในท่อน้ำทิ้งในการซักรั้งต่อไป : ให้เติมน้ำประมาณ 1 ลิตรลงในช่อง II แล้วเริ่มโปรแกรม **ปั่นหมาด**

ข้อมูลเบื้องต้นของอุปกรณ์

ตัวเครื่อง

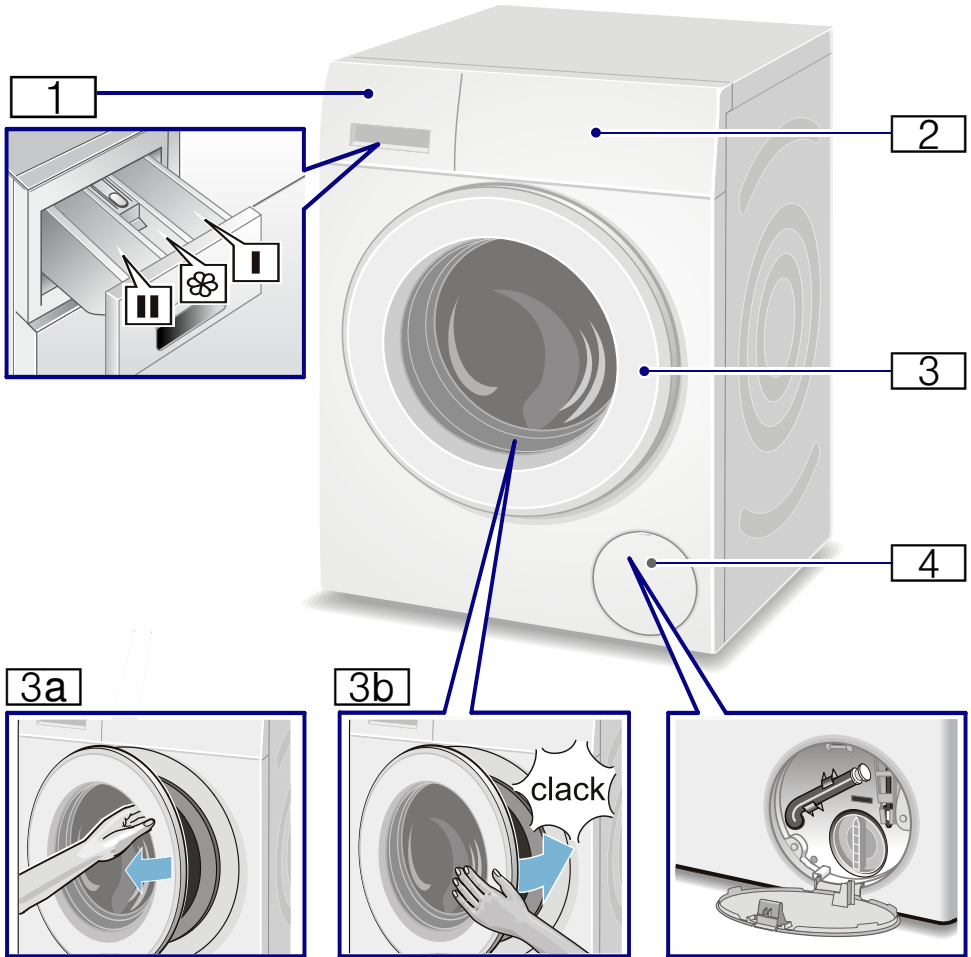

- 1 ช่องจ่ายผลิตภัณฑ์ซักผ้า
- 2 แผงควบคุม
- 3 ฝาเครื่อง

- 3a เปิดฝาเครื่อง
- 3b ปิดฝาเครื่อง
- 4 ฝาช่องซอมน้ำร้อน

แผงควบคุม

คุณสามารถดูค่าเริ่มต้นของโปรแกรมที่ตั้งได้และการตั้งค่าโปรแกรมเพิ่มเติมในรายละเอียดโดยรวม ซึ่งจะแตกต่างกันไปตามแต่ละรุ่น

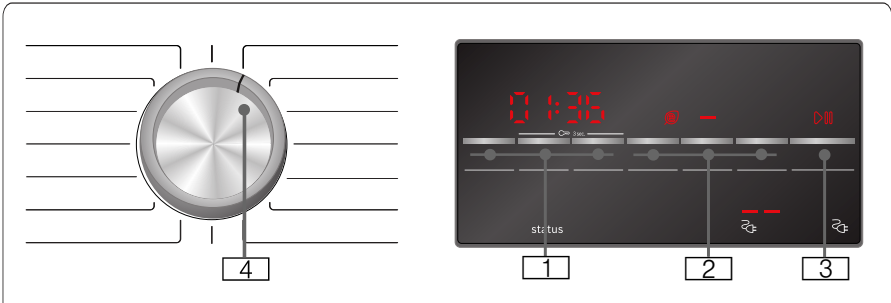
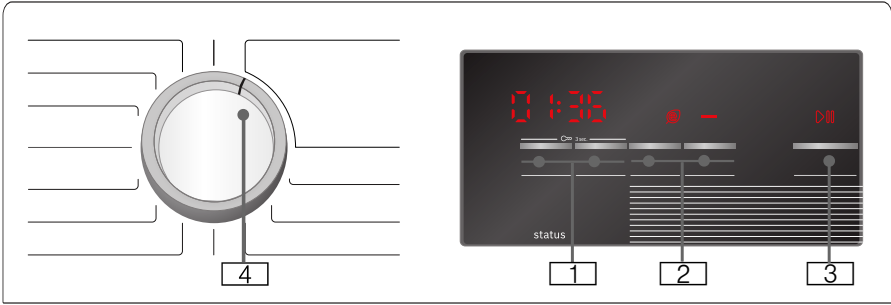

- 1 คุณสามารถปรับเปลี่ยนค่าเริ่มต้นของโปรแกรมได้ รายละเอียดโดยรวมของค่าเริ่มต้นของโปรแกรมทั้งหมด → หน้า 27
- 2 คุณสามารถเลือกการตั้งค่าโปรแกรมเพิ่มเติมได้ รายละเอียดโดยรวมของการตั้งค่าโปรแกรมเพิ่มเติมทั้งหมด → หน้า 28
- 3 ปุ่ม Start (เริ่ม) ใช้ในกรณีเริ่มต้นขัดจังหวะ (เช่น เพิ่มเสื้อผ้าที่ซัก) และยกเลิกโปรแกรม
- 4 ปุ่มเลือกโปรแกรม ใช้ในการเลือกโปรแกรม รวมถึงการเปิดและปิดเครื่องซักผ้า

th ข้อมูลเบื้องต้นของอุปกรณ์





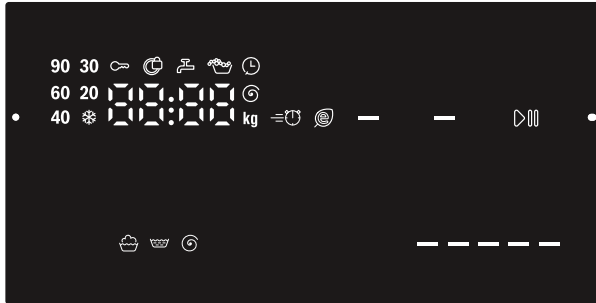



แผงแสดงผล

คุณสามารถดูการตั้งค่าที่ตั้งได้และข้อมูลต่างๆ ในแผงแสดงผล ซึ่งจะแตกต่างกันไปตามแต่ละรุ่น



การตั้งฟังก์ชันต่างๆ สำหรับโปรแกรมที่เลือก		
* - 90*	อุณหภูมิ (°C)	อุณหภูมิ
----, 0 - 1400*	ความเร็วในการปั่น (รอบต่อนาที)	ความเร็วในการปั่นสูงสุด หรือ ---- (หยุดการล้างน้ำ = ไม่มีการระบายน้ำครั้งสุดท้าย ผายังคงอยู่ในน้ำหลังจากการล้างครั้งสุดท้าย)
1:30	ระยะเวลาของโปรแกรม	ขึ้นอยู่กับทางเลือกโปรแกรม ในค่า h:min (ชั่วโมง : นาที)
1 - 24	สิ้นสุดภายใน h (ชั่วโมง)	สิ้นสุดโปรแกรมหลังจากเวลาผ่านไป ... ชั่วโมง
10 kg	ปริมาณผ้า (กก .)	ปริมาณผ้าสูงสุด

* ขึ้นอยู่กับเครื่องแต่ละรุ่น

ตัวแสดงสถานะความคืบหน้าของโปรแกรม (ลำดับขั้นตอนของโปรแกรม)		
   , End (สิ้นสุด)		ซัก , ล้างน้ำ , ถ่ายน้ำ / บั่นหมาด , สิ้นสุดโปรแกรม
	ระบบล๊อคป้องกันเด็ก	ติดสว่าง : ระบบล๊อคป้องกันเด็กทำงานอยู่ กะพริบ : ระบบล๊อคป้องกันเด็กทำงานอยู่ และมีการปรับเลือกโปรแกรมหรือมีการกดปุ่ม
	ตัวล๊อคฝา	ติดสว่าง : ไม่สามารถเปิดฝาเครื่องได้
	ก๊อกน้ำ	ติดสว่าง : แรงดันน้ำต่ำเกินไป โปรแกรมจะใช้เวลาทำงานนานขึ้น กะพริบ : ไม่ได้เปิดก๊อกน้ำ หรือไม่มีน้ำอยู่
	ผงซักฟอกมากเกินไป	ตรวจพบฟองมูกเกินไป มีการเปิดรอบล้างน้ำเพิ่มขึ้นหนึ่งรอบ
----  *		อัตราการใช้พลังงาน

* ขึ้นอยู่กับเครื่องแต่ละรุ่น

เสื้อผ้า

จัดเตรียมเสื้อผ้า

ระวัง!

อุปกรณ์ชำรุด / เสื้อผ้าเสียหาย

สิ่งแปลกปลอมสามารถทำให้เสื้อผ้าหรือชิ้นส่วนประกอบของเครื่องซักผ้าเสียหายได้ (เช่น เหรียญ คลิปหนีบกระดาษ เข็ม ตะปู)

เพราะฉะนั้น

โปรดสังเกตคำแนะนำในการจัดเตรียมเสื้อผ้าดังต่อไปนี้:

- เอาสิ่งของออกจากกระเป๋าทันที

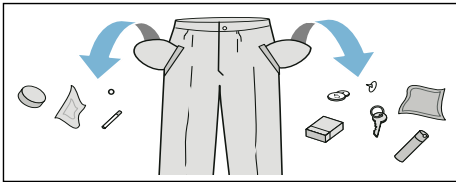

- ระมัดระวังวัสดุโลหะและเอาออก (คลิปหนีบกระดาษ ฯลฯ)
- ซักเสื้อผ้าที่บวมบางในถุงซักผ้า/ตะขாயซักผ้า (ถุงนอน เสื้อชั้นใน ฯลฯ)
- รูดซิปและปิดกระดุม
- แปรทรงทรายออกจากกระเป๋าทันทีและส่วนที่พับทั้งหมด
- ถอดห่วงผ้าผ่านออกหรือผูกไว้ในถุงซักผ้า / ตะขாயซักผ้า

แยกเสื้อผ้า

แยกเสื้อผ้าตามคำแนะนำและตามป้ายกำกับจากผู้ผลิต:

- ประเภทเส้นด้าย / เส้นใย
- สี

คำชี้แจง:

เสื้อผ้าอาจมีติดกหรือซักไม่สะอาดซักผ้าขาว และผ้าสีแยกกัน ให้แยกซักผ้าสีที่ซักเป็นครั้งแรก

- คราบสกปรก ซักผ้าที่มีคราบสกปรกระดับเดียวกันด้วยกัน สามารถถอดตัวอย่างระดับคราบสกปรกได้ในบทที่

- **สกปรกน้อย:** ไม่ตองซักด้วยน้ำเปล่าล่วงหน้า หากจำเป็น ให้กำหนดการตั้งค่าโปรแกรม ≡ ⏩ Speed (การซักแบบเร็ว) เพิ่มเติม
- **ปกติ**
- **สกปรกมาก:** ใส่ปริมาณผงซักฟอกให้เลือกโปรแกรมที่มีการซักด้วยน้ำเปล่าก่อน
- **คราบสกปรก:** คราบสกปรกที่ยังใหม่อยู่จะสามารถขจัด/จัดการได้ จากนั้น ให้แช่ในน้ำสบู่ / ไม่ตองขยี้ซักผ้าโดยเลือกโปรแกรมการซักที่เหมาะสม คราบสกปรกฝังแน่น / แห้งกรังสามารถขจัดได้โดยผ่านการซักหลายครั้ง
- สัญลักษณ์บนป้ายแสดงการดูแล

- 👑 สำหรับกระบวนการซักปกติ เช่น โปรแกรมการซักผ้าฝ้าย (Cotton)
- 👑 จะตองทำการซักแบบถนอมผ้า เช่น โปรแกรมดูแลรักษาขน
- 👑 โปรแกรมการซักที่ต้องการความดูแลเป็นพิเศษ เช่น โปรแกรมซักผ้าเนื้อละเอียด / ผ้าไหม สำหรับผ้าที่ควรซักด้วยมือ เช่น โปรแกรม 🧤 ผาขนสัตว์ / ไหมพรม
- 🚫 เสื้อผ้าที่ไม่สามารถซักโดยใช้เครื่องได้

ความเข้ม

คำชี้แจง:

ห้ามใช้น้ำยาปรับน้ำนุ่มสำหรับเนื้อผ้าประเภทนี้

โดยเฉพาะอย่างยิ่ง สามารถทำความสะอาดในโปรแกรมล้างและผ้าฝ้าย ด้วยน้ำยาความเข้มข้นได้ วัตถุประสงค์ความเข้มตามข้อกำหนดของผู้ผลิตในหัวข้อ ⚙️ (หากจำเป็นให้ทำความสะอาดล่วงหน้า)

ย้อมสี / ฟอกสี

ย้อมสีตามมาตรฐานการครัวเรือนทั่วไปเท่านั้น เกลือสามารถกัดกร่อนเหล็กกล้าสแตนเลสได้ โปรดใส่ในแนวทางการปฏิบัติของผู้ผลิตสี

ห้าม ฟอกสีเสื้อผ้าในเครื่องซักผ้า

ผลิตภัณฑ์ซักผ้า

เลือกผลิตภัณฑ์ซักผ้าที่ถูกต้อง

ป้ายการดูแลรักษาผ้าจะเป็นตัวกำหนดผลิตภัณฑ์ซักผ้า อุณหภูมิ และวิธีการดูแลรักษาผ้าที่เหมาะสม

- **ผลิตภัณฑ์ซักผ้ามาตรฐานที่มีสารเพิ่มความสดใส**
เหมาะสำหรับการซักผ้าลินินหรือผ้าฝ้ายสีขาวชนิดทนความร้อน
โปรแกรม: ผาผาย (ผ้าเนื้อละเอียด/ผ้าไหม)/ นำเย็น - สูงสุด 90°C
- **ผลิตภัณฑ์ซักผ้าสำหรับผ้าสีที่ไม่มีสารกัดฟอกสีหรือสารเพิ่มความสดใส**
เหมาะสำหรับผ้าสีที่ทอจากลินินหรือฝ้าย
โปรแกรม: ผาผาย (ผ้าเนื้อละเอียด/ผ้าไหม)/ นำเย็น - สูงสุด 60°C
- **ผลิตภัณฑ์ซักผ้าสำหรับผ้าสี / ผ้าเนื้อละเอียดที่ไม่มีสารเพิ่มความสดใส**
เหมาะสำหรับผ้าสีที่ผลิตจากเส้นใยที่ดูแลรักษาางาย เส้นใยสังเคราะห์
โปรแกรม: ซักถนอมผ้า (ผ้าเนื้อละเอียด / ผ้าไหม)/
นำเย็น - สูงสุด 60°C
- **ผลิตภัณฑ์ซักผ้าสำหรับผ้าเนื้อละเอียด**
เหมาะสำหรับเส้นใยละเอียดบางเบา ใหมหรือวิสคอส
โปรแกรม: ผาอบบาง / ผ้าไหม (ผ้าเนื้อละเอียด / ผ้าไหม)/
นำเย็น - สูงสุด 40°C
- **ผลิตภัณฑ์ซักผ้าสำหรับผ้าขนสัตว์**
เหมาะสำหรับผ้าขนสัตว์
โปรแกรม: ซักถนอมผ้าขนสัตว์ (ผ้าขนสัตว์)/
นำเย็น - สูงสุด 40°C

การประหยัดพลังงานและผลิตภัณฑ์ซักผ้า

คุณสามารถประหยัดพลังงาน (อุณหภูมิในการซักผ้า) และผลิตภัณฑ์ซักผ้าที่ใช้ในการซักผ้าที่สกปรกน้อย และครบถ้วนทั่วไปได้

การประหยัด	ความสกปรก / หมายเหตุ
ลดอุณหภูมิที่ใช้ซัก และใช้ผลิตภัณฑ์ซักผ้าตามปริมาณที่แนะนำให้ใช้	<p>น้อย ไม่มีคราบสกปรกหรือรอยเปื้อนปรากฏให้เห็น เสื้อผาอาจมีกลิ่นตัวติดอยู่ เช่น :</p> <ul style="list-style-type: none"> ■ เสื้อผ้าเนื้อบางสำหรับฤดูร้อน / ชุดกีฬา (สวมใส่เพียงสองสามชั่วโมง) ■ เสื้อยืด เสื้อเชิ้ต เสื้อสตรี (สวมใส่ไม่เกินหนึ่งวัน) ■ ผาปูที่นอน ปลอกหมอน และผาเช็ดตัวสำหรับแขก (ใช้วันเดียว) <p>ผ้าที่สกปรกปานกลาง มีคราบสกปรกที่มองเห็นได้หรือรอยเปื้อนจางๆ เช่น :</p> <ul style="list-style-type: none"> ■ เสื้อยืด เสื้อเชิ้ต เสื้อสตรี (เปื้อนเหงื่อโคล สวมใส่มาหลายครั้ง) ■ ผาเช็ดตัว ผาคลุมเตียง ปลอกหมอน (ใช้ไม่เกินหนึ่งสัปดาห์) <p>มาก มีคราบสกปรกและ / หรือรอยเปื้อนที่เห็นได้ชัดเจน เช่น ผาเช็ดมือในครัว เสื้อผาเด็กทารก ชุดทำงาน</p>













ใช้ข้อมูลภูมิตามที่อยู่ของคุณเพื่อดูแลรักษาเสื้อผ้า และใช้ผลิตภัณฑ์ซักผ้าตามปริมาณที่แนะนำให้ใช้สำหรับคราบสกปรกมาก

คำชี้แจง : ดวงผลิตภัณฑ์ซักผ้า / ผลิตภัณฑ์เพิ่มประสิทธิภาพ / ผลิตภัณฑ์ถนอมผ้า และผลิตภัณฑ์ทำความสะอาดตามคำแนะนำและข้อมูลจากผู้ผลิต

P รายละเอียดโดยรวมของโปรแกรม

โปรแกรม / ประเภทการซัก	ตัวเลือก / ข้อมูล
ชื่อโปรแกรม รายละเอียดโดยย่อเกี่ยวกับโปรแกรมและความเหมาะสม	น้ำหนักบรรจุสูงสุด * เป็น กก . ขึ้นอยู่กับเครื่องแต่ละรุ่นและโปรแกรม อุณหภูมิที่เลือกได้เป็น °C ขึ้นอยู่กับเครื่องแต่ละรุ่นและโปรแกรม ความเร็วในการปั่นที่เลือกได้ใน รอบต่อนาที ซึ่งขึ้นอยู่กับเครื่องแต่ละรุ่นและโปรแกรม การตั้งค่าโปรแกรมเพิ่มเติมที่เป็นไปได้ ซึ่งขึ้นอยู่กับเครื่องแต่ละรุ่นและโปรแกรม
ผ้าฝ้าย ผ้าเนื้อหนาและผ้าทนความร้อนที่ผลิตจากผ้าฝ้ายหรือผ้าลินิน	น้ำยาปรับผ้านุ่ม สูงสุด 10.0 กก ./5.0** กก . * - 90 °C ----, 400 - 1400 รอบต่อนาที =☹ Speed, ☺ Eco, ☾ Soaking, ☼ Rinse Plus เป็นไปได้
เสื้อผ้าหลายชนิด สำหรับการซักผ้าที่ผลิตจากผ้าฝ้ายและผ้าใยสังเคราะห์	สูงสุด 4.0 กก . * - 40 °C ----, 400 - 1400 รอบต่อนาที =☹ Speed, ☺ Eco, ☾ Soaking, ☼ Rinse Plus เป็นไปได้
ซักถนอมผ้า สำหรับผ้าใยสังเคราะห์หรือผ้าใยผสม	สูงสุด 4.0 กก . * - 60 °C ----, 400 - 1200 รอบต่อนาที =☹ Speed, ☺ Eco, ☾ Soaking, ☼ Rinse Plus เป็นไปได้
* ปริมาณผ้าสูงสุดตามเครื่องแต่ละรุ่นและโปรแกรม ** ลดปริมาณผ้าด้วยการตั้งค่าเพิ่มเติมโปรแกรม =☹ Speed	

โปรแกรม / ประเภทการซัก	ตัวเลือก / ข้อมูล
ผ้าอบบาง / ผ้าไหม ล้างผ้าเนื้อละเอียดที่ซักได้ เช่น ผ้าไหม ผ้าซาติน เส้นใยสังเคราะห์ หรือผ้าใยผสม (เช่น เลือไหม ผ้าพันคอไหม) คำชี้แจง : ใช้ผลิตภัณฑ์ซักผ้าที่เหมาะสมสำหรับการซักผ้าเนื้อละเอียดหรือผ้า ไหมด้วยเครื่อง	สูงสุด 2.0 กก . * - 40°C - - - -, 0 - 800 รอบต่อนาที ≡☹ Speed, ☹ Eco, ☹ Soaking, ☹ Rinse Plus เป็นไปได้
 ซักถนอมผ้าขนสัตว์ ผ้าที่ผลิตจากขนสัตว์หรือใช้ขนสัตว์เป็นส่วนประกอบหลักที่สามาร ด้ซักมือหรือซักเครื่องได้ เป็นโปรแกรมการซักที่นุ่มนวลเป็นพิเศษเพื่อช่วยป้องกันการห ดตัวของเนื้อผ้า และมีระยะเวลาพักระหว่างโปรแกรมนานขึ้น (ผ้าเชออยู่ในถังซัก) คำชี้แจง : <ul style="list-style-type: none"> ■ เหมาะสำหรับการซักผ้าขนสัตว์ เช่น แองโกลรา อัลปาก้า ลูมาะ แกะ ■ ใช้ผลิตภัณฑ์ซักผ้าที่เหมาะสมสำหรับการซักผ้าขนสัตว์ด้วยเครื่ อง 	สูงสุด 2.0 กก . * - 40°C - - - -, 0 - 800 รอบต่อนาที - เป็นไปได้
ยีนส์ โปรแกรมเหมาะๆสำหรับการซักผ้ายีนส์และผ้าสีเข้มอื่นๆ ที่ผลิตจากผ้าฝ้ายหรือผ้าใยสังเคราะห์	สูงสุด 3.5 กก . * - 40°C - - - -, 400 - 1200 รอบต่อนาที ≡☹ Speed, ☹ Eco, ☹ Soaking, ☹ Rinse Plus เป็นไปได้
ล้างน้ำ สำหรับการล้างด้วยรอบการปั่นตามลำดับ	- - - - - -, 0 - 1400 รอบต่อนาที ☹ Rinse Plus เป็นไปได้
ปั่นหมาด สำหรับการปั่นด้วยความเร็วในการปั่นที่เลือกได้และการระบ ายน้ำตามลำดับ เฉพาะในกรณีที่กระบายน้ำ ให้ตั้งความเร็วในการปั่นเป็น 0	- - 0 - 1400 รอบต่อนาที - เป็นไปไม่ได้
* ปริมาณผ้าสูงสุดตามเครื่องแต่ละรุ่นและโปรแกรม ** ลดปริมาณผ้าด้วยการตั้งค่าเพิ่มเติมโปรแกรม ≡☹ Speed	

โปรแกรม / ประเภทการซัก	ตัวเลือก / ข้อมูล
ล้างถังซัก โปรแกรมพิเศษเพื่อการทำความสะอาดถังซักหรือขจัดขุยผ้า ไม่ต้องใส่ผ้าเข้าเครื่อง 90 °C = โปรแกรมกำจัดแบคทีเรีย (Antibacterial) 40 °C = โปรแกรมกำจัดแบคทีเรีย (Antibacterial) สามารถใช้ผงซักฟอกชนิดพิเศษสำหรับทำความสะอาดผลิตภัณฑ์ซักผ้าได้ . * = ไม่มีการกำจัดแบคทีเรีย ไซสำหรับขจัดเส้นผมหรือเส้นใยออกจากถังซัก คำชี้แจง : <ul style="list-style-type: none"> ■ การเปิด/ปิดสวิตช์ตามแจ้งข้อมูลการทำความสะอาดถังซัก ■ เลือกโปรแกรมกำจัดแบคทีเรีย 90 °C และปฏิบัติตามคำแนะนำของผู้ผลิตเมื่อใส่ผลิตภัณฑ์ซักผ้าอยู่เสมอ ■ ไม่สามารถหยุดโปรแกรมกลางคันได้ 	สูงสุด 0 กก . * , 40 °C , 90 °C 1200 รอบต่อนาที - เป็นไปไม่ได้
ซักกลางคืน โปรแกรมถูกออกแบบมาพิเศษสำหรับการซักในช่วงกลางคืน ด้วยเสียงรบกวนจากตัวเครื่องที่เบากว่า เหมาะสำหรับผ้าที่ผสมกัน ..	สูงสุด 4.0 กก . * - 40 °C - - - , 400 - 1400 รอบต่อนาที =  Speed,  Eco,  Soaking,  Rinse Plus เป็นไปไม่ได้
เสื้อขนสัตว์ ผ้าใยสังเคราะห์ที่ซักด้วยเครื่องได้ เช่น หมอน ควิลท์ และผาคลุมเตียง รวมทั้งยังเหมาะสำหรับผานวมด้วย คำชี้แจง : ซักผ้าผืนใหญ่แยกต่างหาก ใช้ผลิตภัณฑ์ซักผ้าสำหรับผ้าเนื้อละเอียดโดยเฉพาะ และปฏิบัติตามคำแนะนำบนป้ายการดูแลรักษาผ้าใช้ผลิตภัณฑ์ ซักผ้าในปริมาณที่พอเหมาะ	สูงสุด 2.0 กก . * - 60 °C - - - , 400 - 1200 รอบต่อนาที =  Speed,  Eco,  Rinse Plus เป็นไปไม่ได้
ป้องกันภูมิแพ้ โปรแกรมพิเศษสำหรับใช้ฆ่าเชื้อโรคที่เสื้อผ้า ซึ่งเหมาะสำหรับการบรรจุแบบผสมที่ประกอบด้วยผ้าที่ผลิตจาก ผ้าฝ้ายและผ้าใยสังเคราะห์ คำชี้แจง : <ul style="list-style-type: none"> ■ กรุณาอย่าใช้  Finished In เมื่อคุณเลือกโปรแกรมนี้และเริ่มโปรแกรมทันทีหลังจากที่คุณเพิ่มสารมาเช็ว ■ กรุณาใช้ผลิตภัณฑ์ซักผ้า/สารฆ่าเชื้อแบคทีเรียในตัวจ่าย I และเพิ่มผงซักฟอกสำหรับผ้าหนาแบบปกติในตัวจ่าย II. 	สูงสุด 4.0 กก . * - 40 °C - - - , 400 - 1400 รอบต่อนาที =  Speed,  Eco,  Soaking,  Rinse Plus เป็นไปไม่ได้
* ปริมาณผ้าสูงสุดตามเครื่องแต่ละรุ่นและโปรแกรม ** ลดปริมาณผาด้วยการตั้งค่าเพิ่มเติมโปรแกรม =  Speed	

โปรแกรม / ประเภทการซัก	ตัวเลือก / ข้อมูล
ชุดเด็ก เหมาะสำหรับซักเสื้อผ้าเด็กทารก / เด็กที่สกปรกและผลิดจุกผุผาย ซึ่งช่วยขจัดแบคทีเรียได้อย่างมีประสิทธิภาพ	สูงสุด 6.5 กก .
	* - 60°C
	---, 400 - 1400 รอบต่อนาที
	≡☹ Speed, 🌿 Eco, 🛁 Soaking, 👑 Rinse Plus
	เป็นไปได้
ชุดกีฬา ชุดทนทุกสภาพอากาศและชุดกลางแจ้งที่มีชั้นเคลือบบางๆ และผาเคลือบกันน้ำ	สูงสุด 1.0 กก .
	* - 40°C
	400 - 800 รอบต่อนาที
	≡☹ Speed, 🌿 Eco, 👑 Rinse Plus
	เป็นไปได้
ซักเร็ว 15 นาที ล้างสำหรับเสื้อผ้าที่สกปรกน้อยและความจุเสื้อผ้าต่ำ เช่น เสื้อผ้าที่เปลี่ยนใส่ทุกวันหรือเสื้อผ้าใหม่	สูงสุด 2.0 กก .
	* - 40°C
	---, 400 - 1200 รอบต่อนาที
	-
	เป็นไปได้
* ปริมาณผ้าสูงสุดตามเครื่องแต่ละรุ่นและโปรแกรม ** ลดปริมาณผาด้วยการตั้งค่าเพิ่มเติมโปรแกรม ≡☹ Speed	

P+ ค่าเริ่มต้นของโปรแกรม

คำชี้แจง :

คุณจะมีการตั้งค่าโปรแกรมที่เป็นไปได้ในภาพรวม โดยจะมีความแตกต่างกันขึ้นอยู่กับรุ่น

จะมีการตั้งค่าโปรแกรมตามแต่ละโรงงานโดยมีการตั้งค่าไวลวงหนาสําหรับ โปรแกรมทั้งหมด และจะปรากฏบนจอแสดงผลหลังจากที่มีการเลือกโปรแกรมแล้ว

Temperature

(Ⓜ Temperature)

การตั้งค่าขึ้นอยู่กับเครื่องแต่ละรุ่น

คุณสามารถปรับเปลี่ยนอุณหภูมิที่ตั้งไว้ก่อนและขณะเริ่มต้นโปรแกรมได้

ทั้งนี้ขึ้นอยู่กับช่วงที่โปรแกรมทำงานอยู่

อุณหภูมิสูงสุดที่เลือกได้จะขึ้นอยู่กับโปรแกรมที่เลือก

ปั่น

((Ⓢ rpm))

คุณสามารถปรับเปลี่ยนความเร็วในการปั่น (รอบต่อนาที)

ก่อนและขณะที่โปรแกรมกำลังทำงานอยู่ได้ ทั้งนี้ขึ้นอยู่กับช่วงที่โปรแกรมทำงานอยู่

การตั้งค่า 0:

ระบบจะระบายน้ำล้างออกโดยไม่มีการบินครั้งสุดท้าย ผ้าที่อยู่ในถังซักจะยังเปียกอยู่ เช่น ผ้าที่ไม่ควรปั่นหมาด

การตั้งค่า - - - -: Rinse Stop

(หยุดการล้างน้ำ) = ไม่มีการบินครั้งสุดท้าย ผ้าจะแช่อยู่ในน้ำก่อนล้างครั้งสุดท้าย

สามารถเลือก “หยุดการล้างน้ำ” ได้ เพื่อป้องกันการเกิดรอยยับในกรณีที่ไม่นําล้างผ้าออกจากเครื่องซักผ้าทันทีหลังโปรแกรมสิ้นสุดลงแล้ว

หากต้องการให้โปรแกรมทำงานต่อ / สิ้นสุดโปรแกรม → หน้า 32

ความเร็วรอบสูงสุดที่เลือกได้จะขึ้นอยู่กับรุ่นของเครื่องและโปรแกรมที่เลือก

Ⓜ, เวลาสิ้นสุดโปรแกรมการซัก

(Ⓢ Finished In)

ก่อนโปรแกรมจะทำงาน

คุณสามารถเลือกเวลาสิ้นสุดโปรแกรม ("Ready in" [เวลาที่ผ้าจะซักเสร็จ]) ในระดับชั่วโมง (h = ชั่วโมง) ได้สูงสุดถึง 24 ชั่วโมง

เมื่อต้องการดำเนินการดังกล่าว :

1. เลือกโปรแกรมที่ต้องการ
ระยะเวลาของโปรแกรมที่เลือกจะปรากฏ เช่น **2:30** (ชั่วโมง : นาที)
2. กดปุ่ม Ⓢ **Finished In**
(เวลาที่ผ้าจะซักเสร็จ) ซ้ำๆ จนกระทั่งจำนวนชั่วโมงที่ต้องการปรากฏ
3. กดปุ่ม ▷||| **Start/Reload**
ผ้าเครื่องจะถูกล็อค
จำนวนชั่วโมงที่เลือก (เช่น **8 h (8 ชม.)**) จะปรากฏบนแผงแสดงผล และจะเริ่มนับถอยหลังเมื่อโปรแกรมการซักเริ่มทำงาน จากนั้น ระยะเวลาของโปรแกรมจะปรากฏ

ระหว่างที่ตัวตั้งเวลานับถอยหลัง

คุณสามารถเปลี่ยนแปลงจำนวนชั่วโมงที่เลือกไว้ได้โดยปฏิบัติตามนี้ :

1. กดปุ่ม ▷||| **Start/Reload**
2. ใช้ปุ่ม Ⓢ **Finished In**
(เวลาสิ้นสุดโปรแกรม) เพื่อเปลี่ยนแปลงจำนวนชั่วโมง
3. กดปุ่ม ▷||| **Start/Reload**

ระหว่างที่ตัวตั้งเวลานับถอยหลัง

คุณสามารถใส่ผ้าเพิ่มหรือนํ้าผ้าออกได้โดยปฏิบัติตามนี้ :

1. กดปุ่ม ▷||| **Start/Reload**
2. เปิดฝาเครื่อง แล้วใส่ผ้าเพิ่มหรือนํ้าผ้าออก
3. ปิดประตูให้เรียบร้อย
4. กดปุ่ม ▷||| **Start/Reload**

คำชี้แจง :

ระบบจะปรับระยะเวลาของโปรแกรมโดยอัตโนมัติเมื่อโปรแกรมทำงาน บัจจุบันอาจอย่างอาจส่งผลต่อระยะเวลาของโปรแกรมได้ เช่น :

- การตั้งค่าโปรแกรม
- ปริมาณผลิตภัณฑ์ซักผ้าที่ใช้ (อาจมีการเพิ่มรอบการล้างน้ำเนื่องจากการกีดฟองตามที่จำเป็น)

th การตั้งค่าโปรแกรมเพิ่มเติม

- ปริมาณผ้า / ชนิดของผ้า (ผ้าปริมาณมากและผ้าที่ดูดซับน้ำมากจะใช้เวลาล้างนานขึ้น)
- เกิดความไม่สมดุลขึ้น (เช่น เกิดจากแผนติดตั้ง) โดยมีการเริ่มต้นรอบการปั่นหลายครั้ง
- ความผันผวนของแรงดันไฟฟ้า
- แรงดันน้ำ (ความเร็วในการป้อนเข้า)

P+ การตั้งค่าโปรแกรมเพิ่มเติม

คำชี้แจง :

คุณสามารถตั้งค่าเริ่มต้นของโปรแกรมที่ตั้งได้เพิ่มเติมในรายละเอียดโดยรวม ซึ่งจะแตกต่างกันไปตามแต่ละรุ่น

Speed/Eco

(=☺/☺ Speed/Eco)

เป็นปุ่มที่สามารถตั้งค่าได้สองแบบเพื่อการปรับใช้โปรแกรมที่เลือก :

☺ Speed

โหมดการซักที่ใช้เวลาในการซักน้อยลงพร้อมทั้งให้ผลการซักที่สอดคล้องกับโปรแกรมที่เลือก โดยจะใช้พลังงานมากกว่า แต่ไม่ต้องใช้การตั้งค่า Speed/Eco (ซักเร็ว)

คำชี้แจง : ห้ามใส่ผ้าเกินปริมาณสูงสุด

☺ Eco

โหมดการซักแบบประหยัดพลังงานที่ลดอุณหภูมิควบคุมไปกับโหมดการซักที่สอดคล้องกับโปรแกรมที่เลือก โดยไม่ต้องใช้การตั้งค่า Speed/Eco (ประหยัด)

เลือกรุ่นนี้เมื่อต้องการดำเนินการดังกล่าว

ในขั้นแรก จะสามารถเลือกการตั้งค่า

=☺ Speed (ซักเร็ว) ได้เมื่อเลือกรุ่นนี้อีกครั้ง

จะเป็นการเปิดใช้การตั้งค่า ☺ Eco

สัญลักษณ์แต่ละอย่างจะปรากฏบนแผงแสดงผล

เมื่อมีการเปิดใช้การตั้งค่าแต่ละแบบ

เมื่อเลือกรุ่นนี้อีกครั้ง จะไม่มีการตั้งค่าใดๆ

เปิดใช้งานอยู่

Rinse Plus

(☺ Rinse Plus)

เพิ่มรอบการล้างน้ำตามโปรแกรมที่ใช้ และเพิ่มระยะเวลาของโปรแกรม สำหรับผิวแพ้ง่ายและ / หรือพื้นที่ที่นำมีความกระด้างต่ำมาก

การแช่ผ้า

(☺ Soaking)

ก่อนเริ่มต้นรอบการซักหลัก

ผ้าที่จะซักจะอยู่ในน้ำเป็นเวลานานขึ้นเพื่อขจัดคราบฝังแน่นออกเป็นบางส่วน

คำชี้แจง :

- เต็มผลิตภัณฑ์ซักผ้าในช่องจ่าย I ก่อนเริ่มเครื่องซักผ้า
- ใส่ผ้าที่มีสีเดียวกัน
- หากเครื่องซักผ้าคุณไม่มีการตั้งค่าโปรแกรมเพิ่มเติมนี้ คุณสามารถแช่ผ้าได้ดังนี้ :
 1. เต็มผลิตภัณฑ์ซักผ้าในช่องจ่าย II ก่อนเริ่มเครื่องซักผ้า
 2. เลือกโปรแกรม **ผาผ่าย 40 °C** (ผ้าผ่าย 40 °C) และปุ่ม **>00 Start/Reload**
 3. หลังจากผ่านไปประมาณ 10 นาที ให้เลือกปุ่ม **>00 Start/Reload** ผ้าที่จะซักจะยังคงอยู่ในน้ำแช่ผ้า
 4. แช่ผ้าไว้นานเท่าที่ต้องการ จากนั้นเลือกรุ่น **>00 Start/Reload** อีกครั้งเพื่อให้โปรแกรมทำงานต่อหรือเปลี่ยนโปรแกรม

การใช้งานอุปกรณ์

คำชี้แจง : ติดตั้ง และ เชื่อมต่อ เครื่องซักผ้าให้ถูกต้อง
ก่อนการซักครั้งแรก → หน้า 17

การเตรียมเครื่องซักผ้า

คำชี้แจง :

- ห้ามใช้เครื่องซักผ้าที่ชำรุด !
- กรุณาติดต่อฝ่ายบริการลูกค้า !

1. เลียบปลั๊กไฟ
2. เปิดกอกน้ำ
3. เปิดฝาเครื่อง
4. ตรวจสอบว่ามีสิ่งใดอยู่ในถังซัก นำสิ่งที่อยู่ในถังซักออก ถ้าจำเป็น

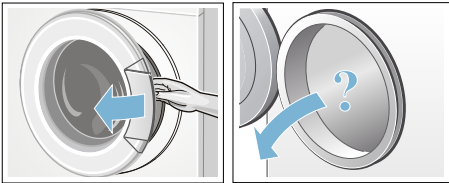

เลือกโปรแกรม / เปิดสวิตช์เครื่อง

คำชี้แจง : หากเปิดใช้ระบบล็อคป้องกันเด็กไว้ จะต้องปิดระบบก่อน จึงจะตั้งโปรแกรมได้ .

ใช้ปุ่มเลือกโปรแกรมเพื่อเลือกโปรแกรมที่ต้องการ โดยจะหมุนไปทางใดก็ได้

เครื่องซักผ้าจะเปิดสวิตช์

คำเริ่มต้นของโปรแกรม ที่เลือกจะปรากฏบนแผงแสดงผล ได้แก่ :

- อุณหภูมิ *
- ความเร็วในการปั่น *
- น้ำหนักสูงสุดและระยะเวลาของโปรแกรม (ปรากฏสัญลักษณ์)
- กำลังไฟที่ใช้ *

* ขึ้นอยู่กับเครื่องแต่ละรุ่น

เปลี่ยนแปลงค่าเริ่มต้นของโปรแกรม

สามารถทำการตั้งฟังก์ชันเริ่มแรกหรือเปลี่ยนได้ ทำได้โดยเลือกที่ปุ่มซึ่งมีส่วนสัมพันธ์กันซ้ำหลายครั้งจนกระทั่งการตั้งฟังก์ชันที่ต้องการแสดงขึ้นบนหน้าปัด

การตั้งฟังก์ชันจะถูกเปิดให้ทำงานโดยไม่จำเป็นต้องยืนยัน

การตั้งฟังก์ชันเหล่านี้จะไม่ถูกเก็บบันทึกไว้เมื่อปิดสวิตซ์เครื่อง

การตั้งค่าเริ่มแรกของโปรแกรม

→ "P+ ค่าเริ่มต้นของโปรแกรม" ที่หน้า 27

รายละเอียดโดยรวมของโปรแกรมการอบผ้า
→ "P รายละเอียดโดยรวมของโปรแกรม" ที่หน้า 23

เลือกการตั้งค่าโปรแกรมเพิ่มเติม

การเลือกการตั้งฟังก์ชันเพิ่มเติม

ทำให้สามารถปรับขบวนการซักให้เหมาะกับชิ้นเสื้อผ้าที่จะซักได้ดีขึ้น

การตั้งฟังก์ชันนี้ จะเลือกเข้าหรือเลือกออกได้ ขึ้นอยู่กับความคืบหน้าของโปรแกรม

ดวงไฟขึ้นบอกลำโพงจะสว่างขึ้นถ้าการตั้งฟังก์ชันนั้นทำงาน

การตั้งฟังก์ชันเหล่านี้จะไม่ถูกเก็บบันทึกไว้เมื่อปิดสวิตซ์เครื่อง

การตั้งฟังก์ชันเพิ่มเติม

→ "P+ การตั้งค่าโปรแกรมเพิ่มเติม" ที่หน้า 28

รายละเอียดโดยรวมของโปรแกรมการอบผ้า
→ "P รายละเอียดโดยรวมของโปรแกรม" ที่หน้า 23

การใส่ผ้าลงในถังซัก

⚠ คำเตือน

อันตรายถึงชีวิต !

สารทำความสะอาดซึ่งมีส่วนผสมของตัวทำละลาย ที่อยู่บนฝา เช่น ผลิตภัณฑ์ขจัดคราบ /

สารทำความสะอาด

อาจทำให้เกิดการระเบิดได้หลังใส่ผ้าเข้าเครื่อง ให้นำฝาเหล่านี้มาล้างน้ำให้เรียบร้อยก่อนนำเข้าเครื่อง

คำชี้แจง :

- ใหล่ผ้าที่มีขนาดแตกต่างกันเข้าเครื่อง เนื่องจากผ้าที่มีขนาดแตกต่างกันจะกระจายตัวได้ดีกว่าขณะที่ทำการปั่น การใหล่ผ้าขนาดเดียวกันอาจทำให้น้ำหนักไม่สมดุลได้
 - ปฏิบัติตามคำแนะนำเกี่ยวกับปริมาณบรรจุสูงสุดที่ระบุไว้ การใหล่เสื้อผ้ามากเกินไปจะส่งผลต่อการซักและทำให้เกิดรอยยับ
1. ใหล่เสื้อผ้าที่จัดเรียงไว้โดยคลี่ออกลงไปจนถึงซักร
 2. ดูให้แน่ใจว่าไม่มีเสื้อผ้าชิ้นใดติดอยู่ระหว่างฝาปิดเครื่องซักผ้าและซีลยาง แล้วยปิดฝา



ไฟแสดงสถานะของปุ่ม Start/Reload จะกะพริบ แสดงว่าสามารถเริ่มโปรแกรมการซักได้แล้วคุณสามารถเปลี่ยนแปลงการตั้งค่าได้

วัตถุประสงค์และเพิ่มฟังก์ชันฟอกและผลิตภัณฑ์ทนอมผ้า

ระวัง !

ความเสียหายต่อตัวเครื่อง

สารทำความสะอาดและสารขจัดคราบก่อนซัก (เช่น ผลิตภัณฑ์ขจัดคราบ สเปรย์ขจัดคราบ) อาจทำให้พื้นผิวของตัวเครื่องชำรุดเสียหายได้ อย่าให้สารเหล่านี้สัมผัสกับพื้นผิวของตัวเครื่อง หากมีปฏิกรสัมพันธ์ ควรใช้ผ้าชุบน้ำหมาดเช็ดสารตกค้างออกทันที

การตรวจ

ตรวจผลิตภัณฑ์ซักผ้าและผลิตภัณฑ์ทนอมผ้าโดยพิจารณาจาก :

- ความกระด้างของน้ำ (สอบถามข้อมูลได้จากการประปาในพื้นที่ของคุณ)
- ข้อกำหนดของผู้ผลิตที่ระบุไว้บนบรรจุภัณฑ์
- ปริมาณผ้า
- ความสกปรก

การเติมผลิตภัณฑ์ลงในช่องเติม :

1. ดึงช่องเติมผลิตภัณฑ์ซักผ้าออกมา

คำเตือน

อาการระคายเคืองตา / ผิวหนัง !

ผลิตภัณฑ์ซักผ้าหรือผลิตภัณฑ์ทนอมผ้าอาจรั่วซึมออกมาหากช่องเติมเปิดอยู่ขณะที่เครื่องกำลังทำงาน เปิดช่องเติมอย่างระมัดระวัง ล้างตา / ผิวหนังให้สะอาดหมดจดหากสัมผัสโดนผลิตภัณฑ์ซักผ้าหรือผลิตภัณฑ์ทนอมผ้า หากเปลือกลื่นเข้าไป ควรรีบไปพบแพทย์ทันที

2. เติมผลิตภัณฑ์ซักผ้าและ / หรือผลิตภัณฑ์ทนอมผ้าลงไป

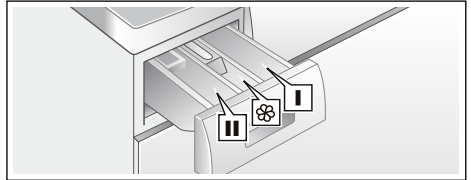

ช่องเติม I

การมาเชื้อที่ใหล่ผ้า (เมื่อเลือกการตั้งควโปรแกรมเพิ่มเติม การมาเชื้อ หรือโปรแกรม การมาเชื้อแทนน)

ช่องเติม *

น้ำยาปรับผ้านุ่ม ห้ามใหล่ผ้าเกินปริมาณสูงสุด

ช่องเติม II

ผลิตภัณฑ์ซักผ้าสำหรับซักหลัก น้ำยาซักผ้า

คำชี้แจง :

- เลือจางน้ำยาปรับผ้านุ่มแบบเข้มข้นด้วยน้ำ ซึ่งจะช่วยป้องกันการอุดตัน
- เปิดช่องเติมด้วยความระมัดระวังหากเครื่องกำลังทำงานอยู่

การเริ่มโปรแกรม

กดปุ่ม  Start/Reload

ไฟแสดงสถานะจะติดสว่างและโปรแกรมจะเริ่มทำงาน

แผงแสดงผลจะแสดงเวลาที่ผ้าจะซักเสร็จขณะที่โปรแกรมกำลังทำงานหรือระยะเวลาของโปรแกรม

และสัญลักษณ์แสดงความคืบหน้าของโปรแกรมเมื่อเริ่มตนรอบการซัก

คำชี้แจง : ระบบตรวจจับฟอง

หากสัญลักษณ์  ติดสว่างบนแผงแสดงผลแสดงว่าเครื่องซักผ้าตรวจพบว่ามีฟองมากเกินไปขณะทำการซัก

จึงทำการเพิ่มรอบการล้างน้ำเพื่อจัดฟองโดยอัตโนมัติ

ลดปริมาณผลิตภัณฑ์ซักผ้าลงในรอบซักครั้งต่อไปโดยใส่ผ้าในปริมาณเท่าเดิม

หากต้องการล๊อคโปรแกรมเพื่อป้องกันการปรับเปลี่ยน สามารถเปิดใช้งานระบบล๊อคป้องกันเด็กได้โดยปฏิบัติดังนี้



ระบบล๊อคป้องกันเด็ก

(≈ 3sec.)

คุณสามารถล๊อคเครื่องซักผ้าเพื่อป้องกันไม่ให้มีการเปลี่ยนแปลงฟังก์ชันที่คุณตั้งไว้ได้ ซึ่งทำได้โดย **เปิดใช้งานระบบล๊อคป้องกันเด็กหลังจากที่โปรแกรมเริ่มทำงาน**

หากต้องการ **เปิดใช้งาน / ปิดใช้งาน** ให้กดปุ่ม  rpm) และ  Finished In

คางไวพรอมกันหลังจากที่โปรแกรมการซักเริ่มทำงาน กดทั้งสองปุ่มคางไวประมาณสามวินาที สัญลักษณ์  จะปรากฏขึ้นในแผงแสดงผล

-  ติดสว่าง : ระบบล๊อคป้องกันเด็กทำงานอยู่
-  กระพริบ : ระบบล๊อคป้องกันเด็กทำงานอยู่ และมีการปรับปุ่มเลือกโปรแกรม เปิดใช้งานระบบล๊อคป้องกันเด็กโดยวิธีเข้ดปุ่มเลือกโปรแกรมกลับไปเป็นโปรแกรมเริ่มต้น สัญลักษณ์จะสว่างขึ้นอีกครั้ง

คำชี้แจง :

เพื่อป้องกันไม่ให้โปรแกรมหยุดทำงาน

อย่าหมุนปุ่มเลือกโปรแกรมเกินตำแหน่งปิด

คำชี้แจง :

ระบบล๊อคป้องกันเด็กจะยังคงทำงานอยู่หลังจากที่สิ้นสุดโปรแกรมและเครื่องซักผ้าปิดสวิตซ์ หากต้องการเริ่มต้นโปรแกรมใหม่ ต้องปิดระบบล๊อคป้องกันเด็กทุกครั้ง

การเพิ่มหรือการนำผ้าออก

หลังจากที่โปรแกรมเริ่มทำงาน คุณสามารถใส่หรือนำผ้าออกได้ตามที่ต้องการ

กดปุ่ม  Start/Reload



เมื่อต้องการดำเนินการดังกล่าว

ไฟแสดงสถานะของปุ่ม  Start/Reload

จะกะพริบ

และเครื่องจะทำการตรวจสอบว่าสามารถใส่ผ้าเพิ่มได้หรือไม่

หากสิ่งต่อไปนี้ปรากฏบนแผงแสดงผล :

- สัญลักษณ์  หายไป จะสามารถใส่ผ้าเพิ่มได้
- สัญลักษณ์  ติดสว่าง หมายความว่าไม่สามารถใส่ผ้าเพิ่มได้

เมื่อต้องการให้โปรแกรมทำงานต่อ ให้กดปุ่ม



 Start/

Reload โปรแกรมจะทำงานต่อโดยอัตโนมัติ

คำชี้แจง :

- อย่าเปิดฝาคูเครื่องค้างไว้นานเกินไปขณะใส่ผ้าเพิ่ม เนื่องจากน้ำจากผ้าในถังซักอาจไหลออกมา
- เพื่อความปลอดภัย ฝาคูเครื่องจะยังคงล๊อคอยู่เมื่อมีระดับน้ำหรืออุณหภูมิสูง หรือขณะที่ถังซักกำลังหมุน โดยจะไม่สามารถใส่ผ้าเพิ่มในช่วงนี้ได้
- ส่วนแสดงนำหนักจะไม่ทำงานขณะที่ใส่ผ้าเพิ่ม

การเปลี่ยนโปรแกรม

1. กดปุ่ม  Start/Reload
2. เลือกโปรแกรมที่ต้องการ
3. กดปุ่ม  Start/Reload โปรแกรมใหม่จะเริ่มทำงานตั้งแต่นั้น

ยกเลิกโปรแกรม

สำหรับโปรแกรมที่ใช้อุณหภูมิสูง :

1. กดปุ่ม ▷||| Start/Reload
2. เมื่อต้องการทำให้ผ้าเย็นลง : เลือก **ล้างน้ำ (ล้างน้ำ)**
3. กดปุ่ม ▷||| Start/Reload

สำหรับโปรแกรมที่ใช้อุณหภูมิต่ำ :

1. กดปุ่ม ▷||| Start/Reload
2. เลือก **ปั่นหมาด**
3. กดปุ่ม ▷||| Start/Reload

โปรแกรมหยุดทำงานโดยไม่ถ่ายน้ำทิ้ง

---- ๑ ปรากฏบนแผงแสดงผล และไฟแสดงสถานะของปุ่ม ▷||| Start/Reload กะพริบ

ใช้โปรแกรมเดิมต่อ โดย :

- กดปุ่ม ▷||| Start/Reload (จะมีการระบายน้ำออกโดยใช้ความเร็วในการปั่นเร็วเริ่มต้น *) หรือ
- เลือกความเร็วในการปั่น หรือหมุนปุ่มเลือกโปรแกรมไปที่ **ปั่นหมาด** (ปั่นหมาด / ถายน้ำ // ปั่นหมาด / ระบายน้ำ) แล้วกดปุ่ม ▷||| Start/Reload

* ขึ้นอยู่กับโปรแกรมที่เลือก -> รายละเอียดโดยรวมของโปรแกรม

สิ้นสุดโปรแกรม

End (สิ้นสุด) ปรากฏบนแผงแสดงผล และไฟแสดงสถานะของปุ่ม ▷||| Start/Reload ดับลง

การนำผ้าออกจากเครื่อง / การปิดเครื่อง

1. เปิดฝาเครื่องชักผ้าแล้วนำผ้าออกมา
 2. หมุนปุ่มเลือกโปรแกรมไปที่ **ปิด** เพื่อปิดสวิตซ์เครื่อง
 3. ปิดกอกน้ำ
ไม่จำเป็นสำหรับรุ่นที่มีระบบ Aqua-Stop สิ่งที่อยู่ในบรรจุภัณฑ์
- คำชี้แจง :**
- อย่าทิ้งผ้าไว้ในเครื่อง เพราะผ้าอาจหลุดในการซักครั้งต่อไปหรืออาจสึกใสผ้าชิ้นอื่น
 - นำวัสดุแปลกปลอมออกจากถังซักและซิลยาง เนื่องจากอาจทำให้เกิดสนิม

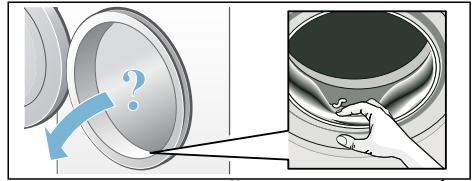

- เปิดฝาเครื่องชักผ้าและช่องเติมผลิตภัณฑ์ชักผ้าไว้ เพื่อให้ น้ำที่ตกค้างอยู่ระเหยออกมาได้
- นำผ้าที่ซักออกทุกครั้ง
- ควรรอให้โปรแกรมทำงานจนจบ เนื่องจากเครื่องอาจยังลือคอยู่ เปิดสวิตซ์เครื่องชักผ้า แล้วรอจนกระทั่งอุปกรณ์ปลดล็อคทำงาน
- ถ้าแผงแสดงผลดับเมื่อโปรแกรมสิ้นสุดลง แสดงว่าโหมดประหยัดพลังงานทำงานอยู่ หากต้องการเปิดแผงแสดงผล ให้กดปุ่มใดก็ได้

การตั้งค่าเสียงเตือน

คุณสามารถเปลี่ยนแปลงการตั้งค่าต่อไปนี้ได้ :

- ระดับเสียงสัญญาณแจ้งข้อมูล (เช่น เมื่อโปรแกรมทำงานเสร็จ) และ / หรือ
- ระดับเสียงปุ่มกด

คุณจะต้องเปิดใช้โหมดการตั้งค่าเพื่อเปลี่ยนแปลงการตั้งค่าดังกล่าว

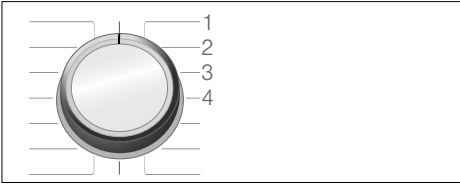

1/2/3/... ตำแหน่งต่างๆ
บนปุ่มเลือกโปรแกรม

การเปิดใช้งานโหมดการตั้งค่า :

1. ปรับปุ่มเลือกโปรแกรมไปยังตำแหน่ง 1 เพื่อเปิดสวิตช์เครื่องซักผ้า
2. กดปุ่ม  Start/Reload พร้อมกับหมุนปุ่มเลือกโปรแกรมตามเข็มนาฬิกาไปยังตำแหน่ง 2 แล้วปล่อยปุ่ม

โหมดการตั้งค่าจะทำงานและระดับเสียงสัญญาณแจ้งข้อมูลที่ตั้งไว้จะปรากฏบนแผงแสดงผล (เช่น เมื่อโปรแกรมทำงานเสร็จ)

การปรับระดับเสียง

ใช้ปุ่ม  **Finished In**

เพื่อเปลี่ยนแปลงค่าต่อไปนี้ที่ตำแหน่งของปุ่มเลือกโปรแกรม :

- 2: ระดับเสียงสัญญาณแจ้งข้อมูล และ / หรือ
- 3: ระดับเสียงปุ่มกด

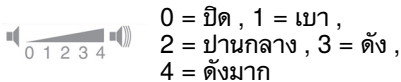

การออกจากโหมดการตั้งค่า

ในตอนนี้นคุณสามารถสิ้นสุดการทำงานและหมุนปุ่มเลือกโปรแกรมไปที่ตำแหน่ง **ปิด** ได้ โดยระบบจะบันทึกค่าที่ตั้งไว้

เซ็นเซอร์

ระบบตรวจจับน้ำหนักไม่สมดุล

ระบบตรวจจับน้ำหนักไม่สมดุลอัตโนมัติตรวจพบน้ำหนักภายในถังซักไม่สมดุลจึงทำการหมุนถังซักไปมาเพื่อกระจายผ้าให้ทั่ว

หากไม่สามารถกระจายผ้าให้ทั่วได้ ระบบจะลดความเร็วลงหรือไม่ทำการปั่นเพื่อเหตุผลด้านความปลอดภัย

คำชี้แจง :

กระจายผ้าชิ้นเล็กและชิ้นใหญ่ในถังซักให้สมดุลกัน



การทำความสะอาดและการบำรุงรักษา



คำเตือน

อันตรายถึงชีวิต!

ระวังไฟดูดหากสัมผัสลวดอุปกรณ์ที่มีกระแสไฟฟ้าไหลผ่าน
เปิดสวิตช์เครื่อง
และดึงปลั๊กออกจากเต้าเสียบต่อกับแหล่งจ่ายไฟฟ้า



คำเตือน

ระวังสารพิษ!

สารทำความสะอาดที่มีส่วนผสมของตัวทำละลาย เช่น สารทำละลายสำหรับทำความสะอาดจะมีไอระเหยที่เป็นพิษ
ห้ามใช้สารทำความสะอาดที่มีส่วนผสมของตัวทำละลาย

ระวัง!

ความเสียหายต่อตัวเครื่อง

สารทำความสะอาดที่มีส่วนผสมของตัวทำละลาย เช่น สารทำละลายสำหรับทำความสะอาด อาจทำให้ผิวและชิ้นส่วนต่างๆ ของเครื่องชำรุดเสียหายได้
ห้ามใช้สารทำความสะอาดที่มีส่วนผสมของตัวทำละลาย

ตัวถังเครื่องซักผ้า / แผงควบคุม

- ใช้ผ้านุ่มชุบน้ำหมาดเช็ดตัวเครื่องและแผงควบคุม
- ขจัดผลิตภัณฑ์ซักผ้าที่ตกค้างออกทันที
- ห้ามทำความสะอาดโดยใช้เครื่องฉีดน้ำ

ถังอบ

ใช้สารทำความสะอาดที่ปราศจากคลอรีน โดยห้ามใช้ฝอยขัด

หากเครื่องซักผ้ามีกลิ่นหรือต้องการทำความสะอาดถังซัก ให้เริ่มโปรแกรม **ล้างถังซัก 90 °C** (ทำความสะอาดถังซัก 90 °C) หรือ **ผ้าฝ้าย 90 °C** (ผ้าฝ้าย 90 °C) โดยไม่ต้องใส่ผ้าเข้าเครื่อง แล้วเติมผงซักฟอก

→ " ? " ความผิดปกติและวิธีการแก้ไข "

ที่หน้า 36

การล้างตะกรัน

ไม่จำเป็นต้องทำการล้างตะกรันในกรณีที่ทำให้การตวงผงซักฟอกในปริมาณที่ถูกต้อง อย่างไรก็ตาม หากจำเป็นต้องทำ

โปรดปฏิบัติตามคำแนะนำของผู้ผลิตสารล้างตะกรัน สำหรับสารล้างตะกรันที่สามารถใช้ได้ กรุณาเข้าไปที่เว็บไซต์ของเราหรือสอบถามจากฝ่ายบริการหลังการขาย → หน้า 40

ลิ้นชักใส่สารซักฟอกและตัวเครื่อง

ถ้าลิ้นชักใส่สารซักฟอกมีผงซักฟอกหรือน้ำยาปรับผ้านุ่มตกค้าง ;

1. ดึงลิ้นชักใส่สารซักฟอกออกมา
กดตัวล็อกคลงแล้วถอดช่องเติมออก
2. เมื่อต้องการถอดช่องเติม :
ไขน็อตขันตัวล็อกขึ้นด้านบน

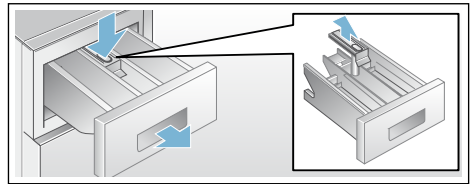

3. ทำความสะอาดถาดจ่ายผงซักฟอกและตัวล็อกด้วยน้ำเปล่าและแปรง แลวเช็ดให้แห้ง พुरอมทั้งทำความสะอาดภายในของตัวเครื่องด้วย
4. ติดตั้งตัวล็อกแล้วล็อกเข้าที่ (ต้นกานเข้ากับสลักยึด)
5. ดันช่องเติมผงซักฟอกกลับเข้าที่

คำชี้แจง ; เปิดช่องเติมผงซักฟอกทิ้งไว้ เพื่อให้หน้าที่ตกค้างอยู่ระเหยออก

บ้มน้ำผงซักฟอกอุดตัน



ระวังความร้อนสูง !

ขณะซักผ้าด้วยอุณหภูมิสูง น้ำจะร้อนมาก หากไปสัมผัสน้ำร้อน อาจถูกลวกได้ ควรรอให้น้ำเย็นลงก่อน

เมื่อน้ำเย็นลงแล้ว :

1. บิดกอนน้ำเพื่อไม่ให้น้ำไหลเข้ามาอีก และระบายน้ำออกทางบ้มนระบายน้ำ
2. บิดลวดซูปกรณ
3. ถอดปลั๊กออก
4. เปิดฝาช่องซอมบำรุง แล้วถอดฝาออก

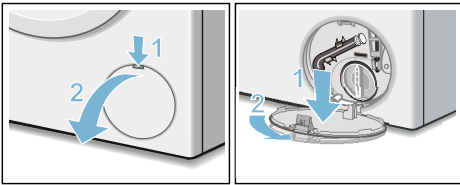

5. ถอดท่อระบายน้ำออกจากตัวยัด ถอดจุกออก แล้วปล่อยให้ น้ำไหลลงมาในภาชนะที่เหมาะสม บิดฝาบิดกันรั้วเข้าที่ และเก็บสายระบายน้ำเข้าที่เก็บ

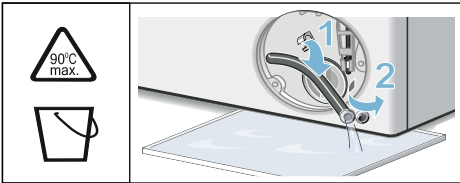

6. ค่อยๆ คลายฝาบิดบ้มน้อออก เนื่องจากน้ำที่ค้างอยู่อาจรั่วออกมาได้ ทำความสะอาดภายใน ที่เกลียวฝาบิดบ้มน และตัวหม้อบ้มน ใบพัดในบ้มนน้ำละลายสารซักฟอกจะต้องหมุนได้ ใฝ่ฝาบิดบ้มนกั้บเข้าที่ แล้วหมุนปิดให้แน่นโดยที่จับจะต้องอยู่ในแนวตั้ง

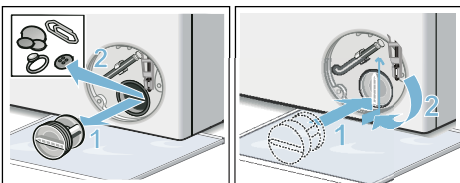

7. ใฝ่ฝ่ซอมซอมบ้มน้ำกลับเข้าที่

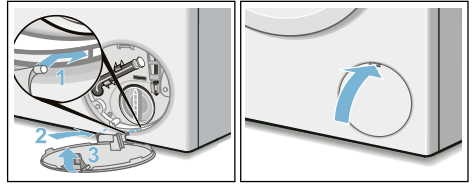

คำชี้แจง :

เพื่อป้องกันไม่ให้ผลิตภัณฑ์ซักผ้าที่ยังไม่ได้ใช้ไหลลง ในท่อน้ำทิ้งในการซักครั้งต่อไป ให้เติมน้ำเปล่า 1 ลิตรลงในช่อง II แล้วเริ่มโปรแกรม **บ้มน้ำ** (ถ่ายน้ำ / ระบายน้ำ) ทำซ้ำในการซักรอบต่อไป

ท่อระบายน้ำที่ท่อพักอุดตัน

1. บิดลวดซูปกรณ
2. ถอดปลั๊กออก
3. คลายแคลมปรัดท่อ ค่อยๆ ถอดท่อระบายน้ำออกจายระมัดระวัง น้ำที่เหลือค้างอยู่อาจไหลออกมาได้
4. ทำความสะอาดท่อระบายน้ำและชุดซอดท่อพัก

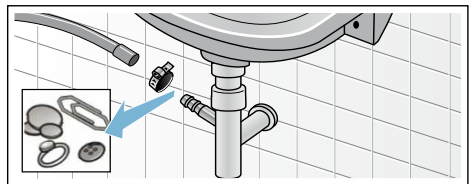

5. ดิตท่อระบายน้ำกลับเข้าที่ แล้วยึดไว้ด้วยแคลมปรัดท่อ

ตัวกรองในท่อจ่ายน้ำอุดตัน

ในขั้นแรก ให้ลดแรงดันน้ำในท่อจ่ายน้ำลง โดย :

1. ปิดก๊อกน้ำ
2. เลือกโปรแกรมใดก็ได้ (ยกเว้น บันทึมหาด)
3. กดปุ่ม >||| Start/Reload ปล่อยให้โปรแกรมทำงานเป็นเวลาประมาณ 40 วินาที
4. หมุนปุ่มเลือกโปรแกรมไปที่ตำแหน่งปิด
5. ดึงปลั๊กไฟออก
6. ทำความสะอาดตัวกรองที่ก๊อกน้ำ โดย : ถอดท่อออกจากก๊อกน้ำ
ใช้แปรงขนานเล็กทำความสะอาดตัวกรอง

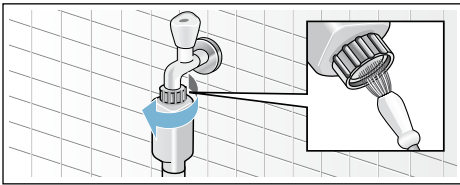

7. สำหรับรุ่นมาตรฐานและรุ่น Aqua-Secure ให้ทำความสะอาดตัวกรองที่ด้านหลังเครื่อง : ถอดท่อออกจากด้านหลังเครื่อง ใช้เข็มถอดตัวกรองออก แล้วทำความสะอาด

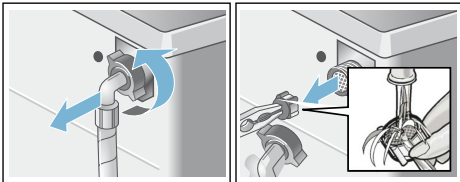

8. ใส่ตัวกรอง ต่อท่อ แล้วตรวจหากการรั่ว

? ความผิดปกติและวิธีการแก้ไข

การเปิดฝาเครื่องในกรณีฉุกเฉิน

(ขึ้นอยู่กับเครื่องแต่ละรุ่น)
เช่น ในกรณีที่มีการตัดไฟฟ้า

คำชี้แจง :

โปรแกรมจะทำงานต่อเมื่อกระแสไฟฟ้ากลับเป็นปกติ

⚠ คำเตือน

+ ระวังความร่อนลวก !

ขณะชักผ้าด้วยอุณหภูมิสูง การสัมผัสผ้าชุบน้ำซักผ้าและเสื้อผ้าที่ซักอาจทำให้ถูกความร้อนลวกได้ ทางที่ดีควรรอจนอุณหภูมิลดลงก่อน

⚠ คำเตือน

ระวังการบาดเจ็บ !

การยื่นมือเข้าไปในถังซักที่กำลังหมุนอาจทำให้ได้รับบาดเจ็บ ห้ามยื่นมือเข้าไปในถังซักที่กำลังหมุนควรรอจนกระทั่งถังหยุดหมุนก่อน

ระวัง !

ความเสียหายจากน้ำ



น้ำที่รั่วออกมาไม่ว่าทางใดก็ตามอาจก่อให้เกิดความเสียหายได้หากเปิดฝาเครื่องถ้าน้ำอยู่ในระดับที่สามารถมองเห็นได้ผ่านทางกระจกฝาเครื่อง

หากจำเป็นต้องนำผ้าออกจากเครื่อง สามารถเปิดฝาเครื่องชักผ้าได้โดยทำตามขั้นตอนต่อไปนี้ :

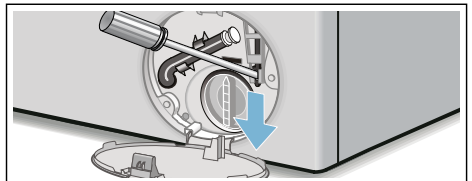
1. ปิดสวิตช์อุปกรณ์
2. ถอดปลั๊กออก
3. ถายน้ำทิ้ง → หน้า 35
4. ใช้เครื่องมือดึงปุ่มเปิดฝาเครื่องในกรณีฉุกเฉินลง แล้วปล่อยให้ ในตอนนี้จะสามารถเปิดฝาเครื่องได้



ข้อมูลบนแผงแสดงผล

สิ่งที่ปรากฏ	สาเหตุ / วิธีแก้ไข
	<ul style="list-style-type: none"> ■ กะพริบอย่างรวดเร็วและมีสัญญาณเตือน : ฝาเครื่องเปิดออกและระดับน้ำสูงเกินไป ปิดฝาเครื่อง สั่งให้โปรแกรมทำงานต่อโดยกดปุ่ม \triangleright Start/Reload หรือเลือกโปรแกรม ปั่นหมาด ■ กะพริบช้าๆ : ตัวล้อคฝาเครื่องมีอุณหภูมิสูงเกินกว่าที่จะเปิดฝาเครื่องได้ รอประมาณ 30 วินาที เพื่อให้ตัวล้อคฝาเครื่องมีอุณหภูมิลดลง
	<ul style="list-style-type: none"> ■ กะพริบ (ไม่มีน้ำ) : เปิดก๊อกน้ำแล้วหรือยัง ตัวกรองในท่อน้ำอุดตันหรือไม่ ทำความสะอาดตัวกรองในท่อน้ำ ถ้ามีการติดตั้งตัวกรองน้ำเพิ่มเติม (ขึ้นอยู่กับรุ่น) ให้ตรวจสอบสิ่งปนเปื้อนและทำความสะอาดถ้าจำเป็น → คำแนะนำในการติดตั้งและการทำความสะอาดแยกต่างหากสำหรับตัวกรอง น้ำ ท่อน้ำคดงอหรืออุดตันหรือไม่ ■ ติดสว่าง (แรงดันน้ำต่ำ) : เป็นการแจ้งให้ทราบเท่านั้น โดยจะไม่ส่งผลกระทบต่อการทำงานของโปรแกรม โปรแกรมจะใช้เวลาทำงานนานขึ้น
E:18	บ้มีระบายน้ำอุดตัน ทำความสะอาดบ้มี โดยให้ทำความสะอาดท่อน้ำทิ้งที่ท่อพัก
สัญลักษณ์อื่นๆ	ปิดเครื่องซักผ้า จากนั้นรอประมาณ 5 วินาที แล้วเปิดเครื่องอีกครั้ง หากสัญลักษณ์ยังคงปรากฏอยู่ กรุณาติดต่อฝ่ายบริการหลังการขาย

ความผิดปกติและวิธีแก้ไข

ความผิดปกติ	สาเหตุ / วิธีแก้ไข
มีน้ำรั่วออกมาจากเครื่อง	<ul style="list-style-type: none"> ■ ต่อท่อระบายน้ำให้ถูกต้องหรือเปลี่ยนท่อระบายน้ำ ■ ขนขอตอกเกลียวของท่อระบายน้ำแน่น
ไม่มีการจ่ายน้ำเข้าเครื่อง ผลิตภัณฑ์ซักผ้าค้างอยู่ที่ช่องเติม	<ul style="list-style-type: none"> ■ กดปุ่ม ▷ Start/Reload แล้วหรือยัง ■ เปิดกอกน้ำแล้วหรือยัง ■ ตัวกรองอาจอุดตัน ทำความสะอาดตัวกรอง → หน้า 36 ■ คำชี้แจง : ถ้ามีการติดตั้งตัวกรองน้ำเพิ่มเติม (ขึ้นอยู่กับรุ่น) ให้ตรวจสอบคู่มือเป็นต้นและทำความสะอาดเป็นประจำ → คำแนะนำในการติดตั้งและการทำความสะอาดแยกต่างหากสำหรับตัวกรองน้ำ ■ ทอจ่ายน้ำคดงหรืออุดตันหรือไม่
ไม่สามารถเปิดฝาเครื่องได้	<ul style="list-style-type: none"> ■ ฟังก์ชันเพื่อความปลอดภัยทำงานอยู่ หยุดโปรแกรมหรือไม่ ■ ระบบล็อกป้องกันเด็ก ∞ ทำงานอยู่ใช่หรือไม่ ปิดระบบ ■ เลือกล็อก “- - - -” (หยุดการล้างน้ำ = ไม่มีการระบายน้ำครั้งสุดท้าย) ไวหรือไม่ ■ เปิดฝาเครื่องได้โดยใช้ปุ่มเปิดฝาเครื่องในกรณีฉุกเฉินเท่านั้นใช่หรือไม่
โปรแกรมไม่เริ่มทำงาน	<ul style="list-style-type: none"> ■ กดปุ่ม ▷ Start/Reload หรือ ☺ Finished In แล้วหรือยัง ■ ปิดฝาเครื่องแล้วหรือยัง ■ ระบบล็อกป้องกันเด็ก ∞ ทำงานอยู่ใช่หรือไม่ปิดระบบ
ถังซักสั่นกระตุกครู่หนึ่งหลังโปรแกรมเริ่มทำงาน	ไม่ใช่ความผิดปกติ - การทดสอบมอเตอร์ภายในอาจทำให้ถังซักสั่นกระตุกครู่หนึ่งเมื่อโปรแกรมการซักเริ่มทำงาน
ไม่มีการระบายน้ำ	<ul style="list-style-type: none"> ■ เลือกล็อก “- - - -” (หยุดการล้างน้ำ = ไม่มีการระบายน้ำครั้งสุดท้าย) ไวหรือไม่ ■ ทำความสะอาดมีมระบายน้ำ → หน้า 35 ■ ทำความสะอาดท่อถายน้ำทิ้งและ / หรือท่อระบายน้ำ
มองไม่เห็นน้ำในถังซัก	ไม่ใช่ความผิดปกติ - น้ำจะอยู่ต่ำกว่าระดับที่มองเห็นได้
ผลการปั่นหมาดไม่ดีพอ ผ้ายังคงเปียก / ซีนมากเกินไป	<ul style="list-style-type: none"> ■ ไม่ใช่ความผิดปกติ - ระบบตรวจจับน้ำหนักไม่สมดุลหยุดรอบการปั่นลงกลางคันเนื่องจากผ้ากระจายไม่เท่า ■ กระจายผ้าชิ้นเล็กและชิ้นใหญ่ในถังซักให้สมดุลกัน ■ เลือกล็อกฟังก์ชันป้องกันผ้ายับ (ขึ้นอยู่กับเครื่องแต่ละรุ่น) ไวหรือไม่ ■ เลือกลความเร็วดำเนินไปหรือไม่
มีการปั่นหลายครั้ง	ไม่ใช่ความผิดปกติ - ระบบตรวจจับน้ำหนักไม่สมดุลกำลังปรับน้ำหนักภายในถังให้สมดุล
โปรแกรมใช้เวลาทำงานนานกว่าปกติ	<ul style="list-style-type: none"> ■ ไม่ใช่ความผิดปกติ - ระบบตรวจจับน้ำหนักไม่สมดุลกำลังปรับน้ำหนักภายในถังให้สมดุลโดยการกระจายผ้าหลายๆ ครั้ง ■ ไม่ใช่ความผิดปกติ - ระบบตรวจจับฟองกำลังทำงานและมีการเปิดใช้งานรอบการล้างน้ำ

ความผิดปกติ	สาเหตุ / วิธีแก้ไข
ระยะเวลาของโปรแกรมมีการเปลี่ยนแปลงในระหว่างรอบการซัก	ไม่ใช่ความผิดปกติ - รอบโปรแกรมจะถูกปรับให้เหมาะกับขั้นตอนการซักแต่ละขั้นมากที่สุด ซึ่งอาจทำให้ระยะเวลาของโปรแกรมที่ปรากฏบนแผงแสดงผลมีการเปลี่ยนแปลง
มีน้ำอยู่ในช่องเติมผลิตภัณฑ์ถนอมผ้า ☹️	<ul style="list-style-type: none"> ■ ไม่ใช่ความผิดปกติ - ■ ไม่ส่งผลกระทบต่อประสิทธิภาพของผลิตภัณฑ์ถนอมผ้า ■ ทำความสะอาดตัวล็อค ถ้าจำเป็น
มีกลิ่นไม่พึงประสงค์ในเครื่องซักผ้า	<p>เริ่มโปรแกรม ล้างถังซัก 90 °C (ทำความสะอาดถังซัก 90 °C) หรือ ผ้าฝ้าย 90 °C (ผ้าฝ้าย 90 °C) (ขึ้นอยู่กับเครื่องแต่ละรุ่น) โดยไม่ต้องใส่ผ้าเข้าเครื่อง</p> <p>เติมผลิตภัณฑ์ซักผ้าหรือผลิตภัณฑ์ซักผ้าขาว</p> <p>คำชี้แจง :</p> <p>ควรใช้ผลิตภัณฑ์ซักผ้าในปริมาณที่น้อยกว่าที่ผู้ผลิตระบุไว้ครึ่งหนึ่งเพื่อไม่ให้เกิดฟอง ห้ามใช้ผลิตภัณฑ์ซักผ้าสำหรับผ้าขนสัตว์หรือผ้าเนื้อละเอียด</p>
สัญลักษณ์ ⚠️ ติดสว่างบนแผงแสดงผล ฟองอาจรั่วออกมาจากช่องเติมผลิตภัณฑ์ซักผ้า	ใช้ผลิตภัณฑ์ซักผ้ามากเกินไปหรือไม่ผสมน้ำยาปรับผ้านุ่มหนึ่งซัปดาห์กับน้ำ 1/2 ลิตร แล้วเทลงในช่อง II (ไม่เหมาะสำหรับชุดออกกลางแจ้ง ชุดกีฬา หรือผานวม) ลดปริมาณผลิตภัณฑ์ซักผ้าลงในการซักครั้งต่อไป
มีเสียงดัง ตัวเครื่องสั่นและ " เลื่อนออกจากตำแหน่ง " ขณะทำการปั่น	<ul style="list-style-type: none"> ■ ปรับระดับเครื่องซักผ้าแล้วหรือยัง ปรับระดับเครื่องซักผ้า → หน้า 16 ■ ยึดขาเครื่องซักผ้าไว้แน่นแล้วหรือยัง ยึดขาเครื่องซักผ้าให้แน่น → หน้า 16 ■ ถอดตัวยึดสำหรับการขนย้ายออกแล้วหรือยัง ถอดตัวยึดสำหรับการขนย้ายออก → หน้า 12
แผงแสดงผล / ไฟแสดงสถานะไม่ติดสว่างขณะที่เครื่องกำลังทำงาน	<ul style="list-style-type: none"> ■ ระบบไฟฟ้าขัดข้องหรือไม่ ■ พิวสขาดหรือไม่ รีเซ็ต / เปลี่ยนฟิวส์ ■ หากความผิดปกตินี้เกิดขึ้นซ้ำหลายครั้ง กรุณาติดต่อฝ่ายบริการลูกค้า
มีผงซักฟอกตกค้างบนผ้า	<ul style="list-style-type: none"> ■ ผลิตภัณฑ์ซักผ้าที่ปราศจากฟอสเฟตบางตัวจะมีส่วนผสมของสารบางชนิดที่มีผลละลายน้ำ ■ เลือก ล้างน้ำ (ล้างน้ำ) หรือบัตเสริมผงออกหลังการซัก
สัญลักษณ์ ☹️ ติดสว่างบนแผงแสดงผลในโหมดหยุดชั่วคราว	<ul style="list-style-type: none"> ■ ประตูล็อคเนื่องจากเหตุผลทางด้านความปลอดภัย (ระดับน้ำและ / หรืออุณหภูมิสูงเกินไป) ไม่สามารถนำผ้าเข้าเครื่องเพิ่มได้ ปิดฝาเครื่องทันที ถ้าจำเป็น ■ กดปุ่ม > Start/Reload เพื่อให้โปรแกรมทำงานต่อ
<p>ถ้าไม่สามารถแก้ไขความผิดปกติได้ด้วยตัวเอง (หลังเปิด / ปิดสวิตซ์เครื่อง) หรือจำเป็นต้องทำการซ่อมใหญ่ปฏิบัติดังนี้ :</p> <ul style="list-style-type: none"> ■ ปิดเครื่องแล้วดึงปลั๊กไฟออก ■ ปิดกอน้ำแล้วติดต่อฝ่ายบริการลูกค้า 	



การบริการหลังการขาย

ถ้าไม่สามารถแก้ไขความผิดปกติด้วยตนเองได้
→ " ความผิดปกติและวิธีแก้ไข " ที่หน้า 36
กรุณาติดต่อฝ่ายบริการหลังการขาย → หน้าหลัง

เรายินดีช่วยคุณหาวิธีแก้ปัญหาที่เหมาะสม
เพื่อหลีกเลี่ยงการส่งวิศวกรไปโดยไม่จำเป็น

กรุณาแจ้งหมายเลขผลิตภัณฑ์ (E no.)
และหมายเลขการผลิต (FD)
ของเครื่องซักผ้าให้ฝ่ายบริการหลังการขายทราบ

E-Nr. _____ FD _____

หมายเลขผลิตภัณฑ์ หมายเลขการผลิต

โดยสามารถดูได้จาก :

- ดานในฝาเครื่องซักผ้า *
- ในฝาช่องขอมบารุง *
- ดานหลังเครื่อง *

* ขึ้นอยู่กับเครื่องแต่ละรุ่น

ความเชี่ยวชาญที่คุณวางใจได้

โปรดติดต่อขอความช่วยเหลือจากเรา
เพื่อให้คุณมั่นใจได้ว่างานซ่อมทั้งหมดจะดำเนินการ
โดยช่างเทคนิคที่ผ่านการฝึกอบรมมาเป็นอย่างดี
โดยช่างின்สว่นอะไหล่ของแท้



ตารางแสดงอัตราการใช้พลังงาน

พลังงานและน้ำที่ใช้ ระยะเวลาของโปรแกรม และความชื้นที่เหลืออยู่สำหรับโปรแกรมการซักหลัก (ค่าประมาณ)

โปรแกรม	ปริมาณผ้า	กำลังไฟฟ้าที่ใช้ *	ปริมาณน้ำที่ใช้ *	ระยะเวลาของโปรแกรม *
ผ้าฝ้าย 20 °C	10 กก .	0,39 kWh	90 ลิตร	3 ชม .
ผ้าฝ้าย 40 °C	10 กก .	1,29 kWh	90 ลิตร	3½ ชม .
ผ้าฝ้าย 60 °C	10 กก .	1,55 kWh	90 ลิตร	3¼ ชม .
ผ้าฝ้าย 90 °C	10 กก .	2,75 kWh	106 ลิตร	3 ชม .
ซักถนอมผ้า 40 °C	4 กก .	0,85 kWh	62 ลิตร	2 ชม .
เสื้อผ้าหลายชนิด 40 °C	4 กก .	0,66 kWh	45 ลิตร	1¼ ชม .
ผ้าอบบาง / ผ้าไหม 30 °C	2 กก .	0,25 kWh	37 ลิตร	¾ ชม .
 ซักถนอมผ้าขนสัตว์ 30 °C	2 กก .	0,22 kWh	41 ลิตร	¾ ชม .

โปรแกรม	ข้อมูลโดยคร่าวเกี่ยวกับความชื้นที่เหลืออยู่*** WAU28460TH สูงสุด 1400 รอบต่อนาที
ผ้าฝ้าย	48 %
ซักถนอมผ้า	40 %
ผ้าอบบาง / ผ้าไหม	30 %
 ซักถนอมผ้าขนสัตว์	45 %

กำหนดค่าตามเวอร์ชันที่ถูกต้องของมาตรฐาน IEC60456.
* ค่าที่ได้อาจแตกต่างจากที่ระบุข้างต้นเนื่องจากแรงดันน้ำ ความกระต้างและอุณหภูมิของน้ำตามเขา อุณหภูมิห้อง, ชนิด ปริมาณและความสกปรกของผ้า ผงซักฟอกที่ใช้ ความผันผวนของแรงดันไฟฟ้า และฟังก์ชันเสริมที่เลือก



ข้อมูลทางเทคนิค

ขนาด :

848 mm x 598 mm x 590 mm

(สูง x กว้าง x ลึก)

น้ำหนัก :

79 kg

การต่อเข้ากับระบบไฟฟ้า :

พิกัดแรงดันไฟฟ้า 220-240V, 50 Hz

การป้องกันการติดตั้งขั้นต่ำ (≡)10 A

พิกัดกำลังไฟฟ้า 1900-2300 W

แรงดันน้ำ :

100-1000 กิโลพาสคัล (1-10 บาร์)



ขอบคุณที่เลือกซื้อเครื่องใช้ไฟฟ้าบ๊อช !

ลงทะเบียนอุปกรณ์ใหม่ของคุณที่ MyBosch เพื่อรับสิทธิประโยชน์ดังต่อไปนี้ :

- คำแนะนำและเคล็ดลับการใช้งานจากผู้เชี่ยวชาญ
- ตัวเลือกในการยืดระยะเวลาการรับประกัน
- ส่วนลดสำหรับอุปกรณ์เสริมและชิ้นส่วนอะไหล่
- รับมือแบบดิจิทัลคอลและข้อมูลเกี่ยวกับอุปกรณ์ทั้งหมดอย่างรวดเร็ว
- เขาถึงศูนย์บริการเครื่องใช้ไฟฟ้าบ๊อชได้อย่างสะดวก

ลงทะเบียนง่ายและฟรี – พร้อมรองรับโทรศัพท์มือถือที่ :

www.bosch-home.com/welcome

BOSCH
HOME APPLIANCES
SERVICE

หากคุณต้องการความช่วยเหลือ เราพร้อมให้ความช่วยเหลือคุณที่นี่แล้ว

ไม่ว่าจะเป็นคำแนะนำจากผู้เชี่ยวชาญสำหรับเครื่องใช้ไฟฟ้าบ๊อช

หรือหากต้องการความช่วยเหลือในการแก้ไขปัญหาหรือการซ่อมแซมจากผู้เชี่ยวชาญของบ๊อช
ค้นหาข้อมูลทุกอย่างเกี่ยวกับวิธีการต่างๆ ที่บ๊อชสามารถให้การสนับสนุนผลิตภัณฑ์ของคุณได้ที่ :

www.bosch-home.com/service

ข้อมูลติดต่อของแต่ละประเทศมีอยู่ในรายชื่อฝ่ายบริการหลังการขายที่แนบมาด้วย

Robert Bosch Hausgeräte GmbH

Carl-Wery-Straße 34

81739 München, GERMANY

www.bosch-home.com



9001365602 (9903)

th