



Register your new Bosch now:
www.bosch-home.com/welcome



**Прально-сушильна машина
WVG304630E**



BOSCH

uk Інструкція з експлуатації і зі встановленні

Ваша нова прально-сушильна машина

Ви придбали високоякісну прально-сушильну машину марки Bosch .

Будь ласка, приділіть декілька хвилин уваги, щоб ознайомитися із перевагами цієї прально-сушильної машини.

З метою забезпечення відповідності високим стандартам якості марки Bosch перед тим як залишити завод надійність та бездоганна робота кожної прально-сушильної машини ретельно перевіряється.

Для отримання додаткової інформації про асортимент нашої продукції, аксесуарів і запасних деталей, відвідайте нашу сторінку в Інтернеті www.bosch-home.com або звертайтеся до наших центрів сервісного обслуговування.

Якщо інструкція з експлуатації та встановлення описує різні моделі, то у відповідних місцях буде вказано на відмінності.



Перед початком експлуатації прально-сушильної машини уважно прочитайте цю інструкцію з експлуатації та встановлення!

Правила відображення

⚠ Попередження!

Ця комбінація символів та сигнальних слів вказує на можливо небезпечну ситуацію. Ігнорування може стати причиною смертельного випадку або травми.

Увага!

Це сигнальне слово вказує на можливо небезпечну ситуацію. Ігнорування може спричинити матеріальні збитки та/або завдати шкоди навколишньому середовищу.

Вказівка / Порада

Вказівки по оптимальному використанню пристрою / інша корисна інформація.

1. 2. 3. / a) b) c)

Дії відображуються за допомогою цифр або літер.

■ / -

Перелічення відображуються за допомогою клітинок або маркера списку.

Зміст

	Використання за призначенням 4		Управління приладом 28
	Рекомендації з безпеки 5		Підготовка прально-сушильної машини 28
	Діти / дорослі / домашні тварини 5		Вибір програми / ввімкнення приладу 28
	Встановлення 6		Зміна програми прання 28
	Експлуатація 9		Налаштуйте програму сушіння 29
	Очищення / технічне обслуговування 12		Завантаження білизни до барабану . 29
	Охорона навколишнього середовища 13		Дозування та завантаження засобу для прання і догляду 30
	Упаковка/Старий прилад 13		Запуск програми 31
	Рекомендації для заощадження 13		Блокування від доступу дітей 31
	Встановлення і підключення . . 14		Дозавантаження білизни 32
	Комплект поставки 14		Зміна програми 32
	Рекомендації з безпеки 14		Переривання або завершення програми 32
	Місце для встановлення 15		Закінчення програми 32
	Встановлення на цоколі або над стелею з дерев'яними балками 15		Після прання /сушіння 33
	Вбудовування приладу під стільницю або в нішу в кухонному гарнітурі . . . 15		Огляд програм 34
	Знімання транспортних кріплень 15		Програми на перемикачеві програм 34
	Довжини шлангів і електричних кабелів 16		Таблиця сушіння 38
	Подача води 17		Крохмалення 39
	Злив води 18		Фарбування/відбілювання 39
	Вирівнювання 19		Замочування 39
	Підключення до електромережі 19		Зміна попередніх налаштувань програми 39
	Перед першим пранням/сушінням . . 20		°C (Температура) 39
	Транспортування 20		⌚ (об./хв) 39
	Основна інформація 21		⌚ (Завершити у) 40
	Знайомство з приладом 22		☀ (Сушіння) 40
	Прально-сушильна машина 22		Вибір додаткових функцій 41
	Панель управління 23		SpeedPerfect (Швидке прання) 41
	Дисплей 24		EcoPerfect (Економічне прання) 41
	прання 26		☕ (Вода плюс) 41
	Підготовка білизни до прання 26		Регулювання гучності сигналу 42
	Підготовка білизни до сушіння 27		Чистка і технічне обслуговування 43
			Корпус машини/панель управління . 43
			Барабан 43

Усунення накипу	43
Чистка кювети для пральних засобів	43
Помпа для прального розчину закупорена.	44
Зливний шланг на місці з'єднання з сифоном засмічений.	45
Фільтр на місці подачі води засмічений	45

 **Що робити в разі несправності? 46**

Аварійне розблокування, наприклад, у випадку вимкнення електричного струму.	46
Вказівки на дисплеї.	46
Що робити в разі несправності?	47

 **Сервісна служба 50**

 **Технічні характеристики 50**

 **Показники споживання. 51**

 **Використання за призначенням**

- Цей пристрій призначений виключно для побутового використання.
- Забороняється встановлювати та експлуатувати пристрій у приміщеннях із загрозою замерзання або на відкритому повітрі. Існує ризик пошкодження пристрою при замерзанні залишків води у ньому. Замерзлі шланги можуть розірватися або тріснути.
- Пристрій дозволяється використовувати лише для побутового прання білизни, яка складається з матеріалів, що придатні для прання в машинці, та вовни, придатної для прання вручну (див. етикетку на текстильному виробі). Експлуатація пристрою з іншою метою не передбачена, а тому заборонена.
- Цей пристрій призначений виключно для побутового висушування і освіження білизни, що складається з матеріалів, випраних у воді та придатних для висушування в барабані (див. етикетку на текстильному виробі). Експлуатація пристрою з іншою метою не передбачена, а тому заборонена.
- Цей пристрій призначений для використання з водопровідною водою та загальнодоступними пральними засобами і засобами для догляду (що підходять для прання в машинці).
- Цей пристрій призначений для використання на висоті максимум до 4000 метрів над рівнем моря.

Перед першим увімкненням пристрою:

Переконайтеся, що на пристрої немає явних пошкоджень. Забороняється експлуатувати пошкоджений пристрій. При виникненні будь-яких проблем зверніться до спеціалізованої авторизованої мережі або до нашої сервісної служби.

Прочитайте і виконуйте інструкції з експлуатації та монтажу, а також ознайомтеся зі всіма іншими настановами, які постачаються у комплекті з вашим пристроєм.

Збережіть всі документи для наступного користування або користувача.



Рекомендації з безпеки

Інформація та попередження, наведені нижче, мають на меті захистити вас від ушкоджень та уникнути матеріальних збитків для вашого оточення.

Однак важливо вживати необхідних запобіжних заходів та встановлювати, обслуговувати, очищувати та експлуатувати пристрій з належною обережністю.

Діти / дорослі / домашні тварини



Попередження Ризик для життя!

Діти та інші особи, нездатні оцінити ризики, пов'язані з використанням пристрою, можуть отримати ушкодження або опинитися у небезпечній для життя ситуації. Тому виконуйте наступні настанови.

- Діти старше 8 років, особи з обмеженими фізичними, сенсорними або розумовими здібностями або особи з нестачею досвіду та знань можуть експлуатувати пристрій лише під наглядом або після проведення інструктажу з безпечного використання пристрою та усвідомлення потенційних ризиків.
- Не дозволяйте дітям гратися з пристроєм.
- Не дозволяйте дітям очищувати або обслуговувати пристрій без нагляду.
- Тримайте дітей віком до 3 років і домашніх тварин подалі від пристрою.
- Не залишайте пристрій без нагляду, коли поряд знаходяться діти та інші особи, що не оцінюють ризиків, пов'язаних із використанням машини.



Попередження Ризик для життя!

Діти можуть замкнутися всередині пристрою та опинитися у небезпечній ситуації.

- Заборонено встановлювати пристрій позаду дверей, які можуть пошкодити дверцята пристрою або завадити їх повному відкриттю.
- Щойно завершиться термін експлуатації пристрою, від'єднайте мережевий штекер від розетки, **потім** відріжте його та зламайте замок дверцят пристрою.

⚠ Попередження
Небезпека удушення!

Якщо дозволяти дітям гратися з упаковкою, пластиковою плівкою або деталями пакування, діти можуть заплутатися в них або надягти на голову і задушитися. Тримайте упаковку, пластикову плівку та деталі пакування подалі від дітей.

⚠ Попередження
Небезпека отруєння!
Пральні засоби та засоби для догляду можуть спричинити отруєння внаслідок потрапляння в організм. У разі ненавмисного проковтування засобу зверніться за медичною допомогою. Зберігайте пральні засоби та засоби для догляду за тканинами в недосяжному для дітей місці.

⚠ Попередження
Подразнення очей/шкіри!
Контакт із пральним засобом чи засобом для догляду може призвести до подразнення очей/шкіри. Ретельно промийте очі або шкіру у випадку контакту з пральними засобами або засобами для догляду. Зберігайте пральні засоби та засоби для догляду за тканинами в недосяжному для дітей місці.

Встановлення

⚠ Попередження
Небезпека ураження електричним струмом/пожежі/матеріальних збитків/пошкодження приладу!

Якщо прилад встановлений неправильно, це може призвести до небезпечної ситуації. Переконайтеся в наступному:

- Напруга в мережі вашої розетки повинна відповідати номінальній напрузі, зазначеній на приладі (паспортна табличка). Підключене навантаження та потрібні запобіжники вказані на паспортній табличці.

- Мережевий штекер і захисний контакт розетки повинні бути відповідними і система заземлення мусить бути правильно встановлена.
- Встановлення повинно мати достатню площу перетину.
- Цей мережевий штекер повинен бути доступний в будь-який час. Якщо це не є можливим, з метою дотримання відповідних норм техніки безпеки перемикач (2-полюсний вимикач відключення) повинен бути вбудований в постійну установку відповідно до правил монтажу електроустановок.
- Якщо використовується пристрій захисного відключення, застосовуйте лише той, який має наступний символ: . Лише наявність цього символу дає змогу переконатися у відповідності чинним нормативним документам.

⚠ Попередження
Небезпека ураження електричним струмом / пожежі / матеріальних збитків / пошкодження пристрою!

Пошкодження або модифікація кабелю живлення може призвести до ураження електричним струмом, короткого замикання або пожежі внаслідок перегрівання. Забороняється перегинати, затискати або модифікувати кабель живлення. Не допускайте його контакту з будь-яким джерелом тепла.

⚠ Попередження
Небезпека пожежі / матеріальних збитків / пошкодження пристрою!

Застосування подовжувачів або розгалужувачів може призвести до короткого замикання або пожежі внаслідок перегрівання. Підключайте пристрій безпосередньо до заземленої правильно встановленої розетки. Забороняється використовувати подовжувачі або розгалужувачі.

⚠ Попередження
Небезпека травмування /
матеріальних збитків /
пошкодження пристрою!

- Під час роботи пристрій може вібрувати або пересуватися, що відповідно може призвести до травмування або матеріальних збитків. Встановіть пристрій на чистій, рівній, твердій поверхні та за допомогою спиртового нівеліра вирівняйте його по горизонталі регульованими ніжками.
- Якщо взятися за деталі пристрою, що виступають (наприклад, дверцята пристрою), щоб підняти або пересунути пристрій, деталі можуть відлаMATися та призвести до травмування. Заборонено братися за деталі пристрою, що виступають, із метою пересування пристрою.

⚠ Попередження
Небезпека поранення!

- Пристрій дуже важкий. Спроба підняти його може призвести до травмування. Не піднімайте пристрій самостійно.

- У пристрою гострі краї, якими можна поранити долоні. Не обхоплюйте пристрій за гострі краї. Для підняття пристрою надягайте захисні рукавички.
- Якщо шланги й кабелі живлення прокладені неправильно, об них можна перечепитися, що призведе до травмування. Прокладайте шланги й кабелі таким чином, щоб вони не заважали ходити.

Увага!

Матеріальні збитки /
пошкодження пристрою

- Якщо тиск води занадто великий або занадто малий, пристрій може не працювати належним чином; це може навіть призвести до матеріальних збитків або пошкодження пристрою. Переконайтеся, що тиск води вашого об'єкту водопостачання становить щонайменше 100 кПа (1 бар) і не перевищує 1000 кПа (10 бар).
- Модифікація або пошкодження водопровідних шлангів може призвести до матеріальних збитків або пошкодження пристрою. Забороняється згинати, затискати, модифікувати або відрізати водопровідні шланги.

- Застосування шлангів інших виробників для підключення до водопроводу може призвести до матеріальних збитків або пошкодження пристрою.
Застосовуйте виключно шланги, що постачаються з пристроєм або оригінальні запасні шланги.
- Під час транспортування пристрій захищений транспортувальними блокувальними кріпленнями. Якщо не зняти ці кріплення перед експлуатацією пристрою, це може призвести до пошкодження пристрою. Важливо повністю зняти всі транспортні блокувальні кріплення перед першим використанням пристрою. Зберігайте ці транспортні кріплення окремо. За необхідності транспортування пристрою обов'язково слід встановити ці кріплення на місця, щоб уникнути пошкоджень пристрою під час переміщення.

Експлуатація



Попередження

Небезпека вибуху/пожежі!

Білизна, що контактувала з розчинниками, олією, воском, розчинником воску, фарбою, жиром або засобом для видалення плям, під час сушіння в машинці може спалахнути або навіть спричинити вибух пристрою. Тому виконуйте наступні настанови.

- Перш ніж сушити білизну в машинці, ретельно промийте її з водою та пральним засобом.
- Не завантажуйте в пристрій білизну, що не була попередньо випрана.
- Забороняється застосовувати пристрій для білизни, яка очищувалася промисловими хімічними засобами.



Попередження

Небезпека вибуху/пожежі!

- Білизна, попередньо оброблена очисними засобами, які містять розчинники(наприклад, засіб для видалення плям / очисний розчинник), може призвести до вибуху в барабані.
Перш ніж прати оброблену білизну в машинці, ретельно промийте її у воді.

- Певні об'єкти під час сушіння можуть загорітися або навіть призвести до загоряння чи вибуху пристрою.
Вийміть із кишень завантажених виробів сірники та запальнички.
- Наявність вугільного пилу в приміщенні, де встановлено пристрій, може спричинити вибух.
Тримайте в чистоті ділянку навколо пристрою під час експлуатації.

⚠ Попередження
Небезпека пожежі /
матеріальних збитків /
пошкодження пристрою!

- Якщо програму зупинено, перш ніж пристрій закінчив роботу, білизна не охолоджується достатньо, що може призвести до займання білизни, матеріальних збитків або пошкодження пристрою.
- Протягом останнього етапу сушіння білизна в барабані не нагрівається (цикл охолодження). Отже, білизна залишається за температури, яка не спричиняє пошкоджень.
 - Не вимикайте пристрій, перш ніж сушіння завершиться. В іншому випадку негайно вийміть всі текстильні вироби та розгорніть їх (щоб остудити білизну).

⚠ Попередження
Небезпека отруєння!

Засоби для очищення, які містять розчинники (наприклад, розчинники для мийних засобів), можуть виділяти токсичні випаровування.
Забороняється використовувати очисні засоби, які містять розчинники.

⚠ Попередження
Небезпека поранення!

- Якщо спиратися або сідати на відкриті дверцята пристрою, він може перекинутися, що призведе до травмування.
Забороняється спиратися на відкриті дверцята пристрою.
- Якщо ставати на пристрій, стільниця може тріснути, що призведе до травмування.
Забороняється ставати на пристрій.
- Доторкання до барабану, коли він ще обертається, може призвести до травмування рук.
Зачекайте, доки барабан зупиниться.

Попередження

Небезпека опіку!

Під час прання за високих температур виникає небезпека опіку при контакті з гарячим пральним розчином (наприклад, під час відведення гарячого прального розчину в раковину).

Забороняється торкатися гарячого прального розчину.

Попередження

Подразнення очей/шкіри!

Якщо кювета для пральних засобів буде відкрита під час роботи пристрою, пральні засоби та засоби для догляду можуть розбризкуватися.

Ретельно промийте очі або шкіру у випадку контакту з пральними засобами або засобами для догляду. У разі ненавмисного проковтування засобу зверніться за медичною допомогою.

Увага!

Матеріальні збитки / пошкодження пристрою

- Якщо кількість білизни в пристрої перевищує його максимальний об'єм завантаження, пристрій може не працювати належним чином; це навіть може призвести до матеріальних збитків або пошкодження пристрою. Не перевищуйте максимальний об'єм завантаження сухої білизни. Дотримуйтеся максимальних об'ємів завантаження, вказаних для кожної з програм.
→ *Сторінка 34*
- Піна та пінна гума можуть деформуватися або розплавитися під час сушіння в пристрої. Забороняється сушити в машинці текстильні вироби, що містять піну або пінну гуму.
- Використання невідповідної кількості прального засобу або засобу для очищення може призвести до матеріальних збитків або пошкодження пристрою. Додавайте пральні засоби / засоби для догляду і очищення та пом'якшувачі згідно з інструкціями виробника.

Очищення / технічне обслуговування

Попередження **Ризик для життя!**

Живлення машини здійснюється від електромережі. Існує небезпека ураження електричним струмом у випадку контакту з елементами, що знаходяться під напругою. Тому виконуйте наступні настанови.

- Вимкніть пристрій. Від'єднайте пристрій від джерела живлення (витагніть штекер з розетки).
- Забороняється брати мережевий штекер вологими руками.
- Від'єднуючи кабель живлення від розетки, завжди тримайте його за штекер, а не за дрiт. В іншому випадку можна пошкодити кабель живлення.
- Забороняється технічно модифікувати пристрій або його функціональні частини.
- Ремонтні та інші роботи на пристрої дозволяється виконувати тільки кваліфікованому електрику або техніку нашої сервісної служби. Це стосується також заміни кабелю живлення (за необхідності).

- Запасні кабелі живлення можна придбати у нашій сервісній службі.

Попередження **Небезпека отруєння!**

Засоби для очищення, які містять розчинники (наприклад, розчинники для мийних засобів), можуть виділяти токсичні випаровування. Забороняється використовувати очисні засоби, які містять розчинники.

Попередження **Існує небезпека ураження електричним струмом/ матеріальних збитків/ пошкодження пристрою!**

Якщо волога проникає в пристрій, це може призвести до короткого замикання. Не використовуйте для очищення пристрою мийку високого тиску, очищувач паром, шланг або пістолет-розпилувач.

Попередження

Небезпека травмування / матеріальних збитків / пошкодження пристрою!

Застосування запчастин і приладдя від інших виробників є небезпечним і може призвести до травмування, матеріальних збитків або пошкодження пристрою. З міркувань безпеки рекомендуємо застосовувати виключно оригінальні запчастини та приладдя.

Увага!

Матеріальні збитки / пошкодження пристрою

Очисні засоби та засоби для попередньої обробки білизни (наприклад, засоби для видалення плям, спреї для попереднього прання тощо) у разі контакту з поверхнями пристрою можуть спричинити їх пошкодження. Тому виконуйте наступні настанови.

- Слідкуйте за тим, щоб ці засоби не контактували з поверхнями пристрою.
- Очищуйте пристрій виключно м'якою вологою ганчіркою та чистою водою.
- Відразу видаляйте залишки прального засобу, спреїв та інших засобів.



Охорона навколишнього середовища

Упаковка/Старий прилад



Утилізуйте упаковку відповідно до правил екологічної безпеки.

Ця машина відповідає європейській Директиві 2012/19/ЄС щодо утилізації старих електричних та електронних приладів (WEEE). Дана Директива встановлює чинні в Євросоюзі положення щодо приймання та утилізації старих приладів.

Рекомендації для заощадження

- Використовуйте максимальну кількість білизни для відповідної програми.
Огляд програм → *Сторінка 34*
- Білизну звичайного ступеню забруднення періть без режиму попереднього прання.
- **Режим заощадження енергії:** освітлення дисплею гасне через кілька хвилин,  (Старт/Дозавантаження) блимає. Для активування освітлення оберіть будь-яку кнопку.
Режим заощадження енергії не активується, якщо програма працює.
- Доступні для вибору температури відповідають даним на позначках про правила догляду на текстильних виробках. Для забезпечення оптимального поєднання економії енергії та якості прання, температури, які досягаються в машині, можуть відрізнятись від цих даних.
- Якщо потім білизна буде сушитися у приладі, оберіть максимальну кількість обертів віджимання. Чим менше води містить білизна, тим менше часу та енергії потрібно для її сушіння.
Не сушіть абсолютно мокру білизну.



Встановлення і підключення

Комплект поставки

Вказівка: Перевірте машину на предмет пошкоджень, отриманих під час транспортування. Забороняється експлуатувати пошкоджену машину. З претензіями звертайтеся до магазину, в якому був придбаний прилад, або до нашої служби сервісу. → *Сторінка 50*

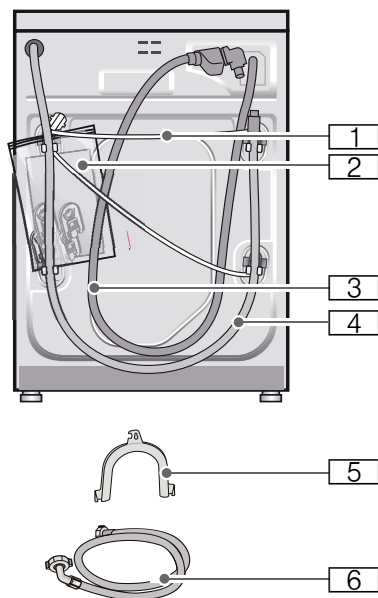

- 1** Електричний шнур
- 2** Вміст пакета:
 - Інструкція з експлуатації та встановлення
 - Каталог сервісних центрів*
 - Гарантія*
 - Захисні накладки для отворів, в місцях встановлення транспортних фіксаторів.
- 3** шланг подачі води для моделей з системою Aquastop
- 4** Шланг відведення води

- 5** Гачок для закріплення шлангу для відведення води*
 - 6** Шланг подачі води для моделей Standard/Aqua-Secure
- * в залежності від моделі

Додатково при підключенні шлангу для відведення води до сифону потрібен затискач шланга $\varnothing 24 - 40$ мм (спеціалізований магазин).

Необхідні інструменти

- Нівелір для вирівнювання положення машини → *Сторінка 19*
- Гайковий ключ з шириною зіву
 - 13 для знімання транспортних кріплень і → *Сторінка 20*
 - з шириною зіву 17 для вирівнювання ніжок приладу → *Сторінка 19*

Рекомендації з безпеки



Попередження Небезпека травмування!

- У прально-сушильної машини дуже велика вага. Будьте обережними при підніманні/транспортуванні прально-сушильної машини.
- Піднімання прально-сушильної машини за частини, що виступають, (наприклад, дверцята машини) може призвести до відламування деталі та травмування. Не піднімати машину за деталі, що виступають.
- Неналежне розташування шлангів та проводів створює небезпеку спотикання та поранення. Шланги і проводи слід розташовувати так, щоб уникнути небезпеки спотикання.

Увага!

Пошкодження приладу

Шланги, що замерзли, можуть порватися або потріскатися. Не встановлюйте прально-сушильну машину в зонах знижених температур та/або поза приміщенням.

Увага!**Збиток внаслідок витікання води**

Місце приєднання шлангу подачі води та зливного шлангу перебувають під високим тиском води. Аби запобігти протіканню або ушкодженню водою, обов'язково виконуйте вказівки, наведені у цьому розділі!

Вказівки

- Крім того, дотримуйтесь інструкцій та настанов щодо безпеки, а також загальних нормативів та приписів, які стосуються використання місцевої водопровідної та електричної мереж.
- У сумнівному випадку для приєднання до мереж зверніться до спеціалістів.

Місце для встановлення

Вказівка: Прально-сушильна машина повинна стояти стабільно, так щоб вона не зміщувалася.

- Машина повинна бути встановлена на стійкій рівній поверхні.
- Для встановлення не пристосовані м'яка підлога або килимове покриття.

Встановлення на цоколі або над стелею з дерев'яними балками** Попередження****Пошкодження приладу!**

Прально-сушильна машина може перемищуватися під час віджимання і перекинутися/впасти з цоколя. Обов'язково закріпіть ніжки прально-сушильної машини стопорними накладками.

Стопорні накладки: Номер для замовлення: WMZ 2200, WX 975600, CZ 110600, Z 7080X0.

Вказівка: За наявності стель з дерев'яними балками:

- По можливості встановлюйте прально-сушильну машину в кутку.

- Пригвинтіть водостійкі дерев'яні дошки (мін. 30 мм товщиною) до підлоги.

Вбудовування приладу під стільницю або в нішу в кухонному гарнітурі** Попередження****Небезпека для життя!**

У разі контакту з елементами, які перебувають під напругою, існує небезпека ураження електричним струмом.

Не знімайте кришку приладу.

Вказівки

- Ширина ніші повинна складати 60 см.
- Встановлюйте сушильно-пральну машину лише під суцільну стільницю, яка стаціонарно приєднана до сусідніх меблів.

Знімання транспортних кріплень**Увага!****Пошкодження приладу**

- Машину під час транспортування захищають транспортні кріплення. Незняті транспортні кріплення під час роботи пральної машини можуть стати причиною пошкодження, наприклад, барабану. Перед першим використанням обов'язково зніміть повністю всі 4 транспортних кріплення. Збережіть кріплення для подальшого використання.
- З метою запобігання пошкодженням під час наступного транспортування, слід транспортні кріплення вставити на місце перед транспортуванням.

Вказівка: Збережіть гвинти і втулки.

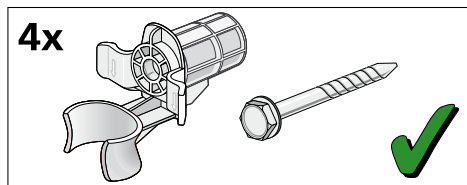

1. Вийміть шланги з кріплень.

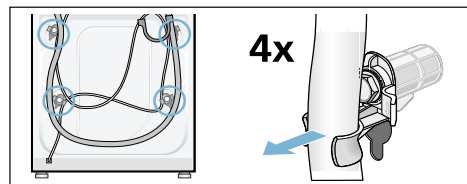

2. Послабте всі 4 кріпильні шурупи для транспортування за допомогою гайкового ключа SW13 та видаліть їх. Вийміть втулки. Вийміть кабель живлення з кріплень.

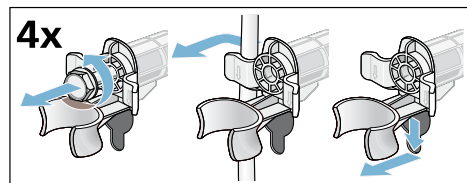

3. Вставте заглушки. Міцно зафіксувати заглушки, натиснувши на стопорні гачки.

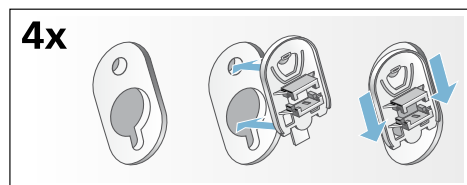

Довжини шлангів і електричних кабелів

лівобічне підключення

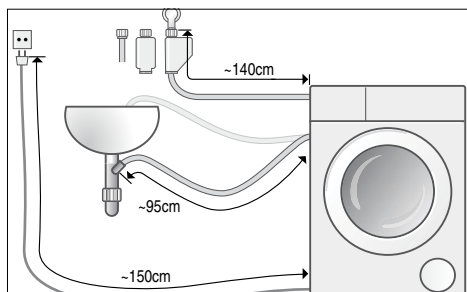

або

Підключення з правого боку

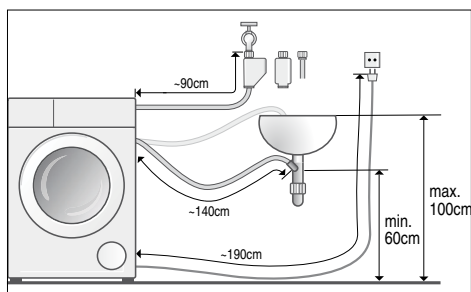

Вказівка: Якщо Ви використовуєте тримачі шлангу, довжина шлангу скорочується!

У дилера або у сервісній службі Ви можете придбати:

- Подовжувач для шлангу подачі води із системою AquaStop або для шлангу подачі холодної води (прибл. 2,50 м).
Номер за каталогом: WMZ 2380, WZ 10130, CZ 11350, Z 7070X0.
- Довший шланг подачі (бл. 2,2 м) для стандартної моделі.

Подача води

Попередження

Небезпека для життя!

У разі контакту з елементами, які перебувають під напругою, існує небезпека ураження електричним струмом.

Не занурюйте запобіжний клапан Aquastop у воду (устаткований електричним елементом).

Вказівки

- Вказівка: експлуатуйте прально-сушильну машину лише з холодною водопровідною водою.
- Не приєднуйте машину до змішувача безнапірної лінії пристрою підготовки гарячої води.
- Не застосовуйте старий шланг подачі води. Застосовуйте лише шланг для подачі води, що входить до комплекту, або придбаний у вповноваженому спеціалізованому магазині.
- Не згинайте і не затискайте шланг подачі води.
- Не міняйте шланг подачі (не вкорочуйте, не перерізайте) (це призводить зниження його надійності).
- Гвинтові з'єднання затягуйте тільки вручну. Внаслідок занадто сильного затягування гвинтових з'єднань за допомогою інструменту (плоскогубців) може бути пошкоджена різьба.

Оптимальний тиск води на лінії подачі води

мінімум 100 кПа (1 бар)

максимум 1000 кПа (10 бар)

Із відкритого водопровідного крану витікає мінімум 8 л/хв.

При високому тиску води попередньо увімкніть редукційний клапан.

Підключення

Приєднайте шланг подачі води до крану (26,4 мм = 3/4") і до приладу (для моделей з системою «Aquastop» не потрібно; фіксоване встановлення):

- Модель: **Standard**

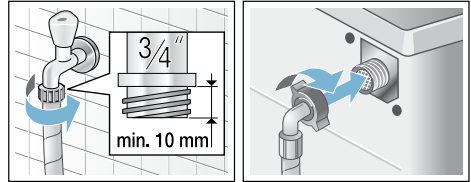

- Модель: **Aqua-Secure**

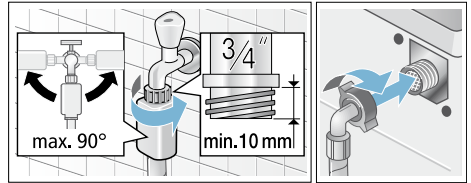

- Модель: **Aquastop**

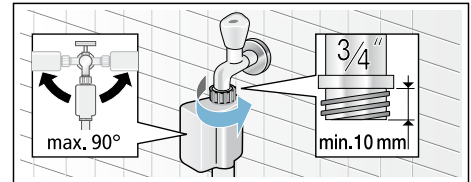

Вказівка: Обережно відкрийте кран та перевірте точки з'єднання на щільність. З'єднання знаходяться під тиском водопровідної мережі.

Злив води

Попередження **Небезпека опіку!**

При пранні з високою температурою при контакті з гарячими пральними розчинами, (наприклад, під час зливання гарячого прального розчину в мийку) можливі опіки.
Не торкайтеся руками гарячого прального розчину.

Увага!

Збиток внаслідок витікання води

Вода, що витікає, може спричинити збитки, якщо зливний шланг висковзне з умивальника або місця підключення під дією високого тиску води під час відведення.

Закріпіть зливний шланг, щоб уникнути його переміщення.

Увага!

Пошкодження приладу / текстильних виробів

Якщо кінець зливного шланга занурюється у відкачувану воду, вода може знову потрапити у прилад і пошкодити прилад/тканини.
Прослідкуйте, щоб:

- запірний штепсель не закривав стоку умивальника.
- кінець зливного шланга не занурювався у відкачувану воду.
- вода стікала достатньо швидко.

Вказівка: Шланг відведення води не перегинайте та не витягуйте у довжину.

Підключення

■ Злив води до умивальника

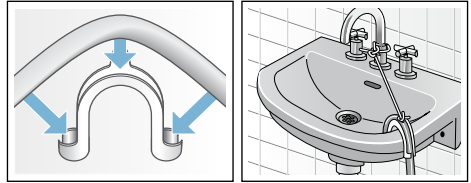

■ Злив води до сифону

Місце з'єднання зафіксуйте за допомогою затискача шланга, \varnothing 24 – 40 мм (спеціалізований магазин).

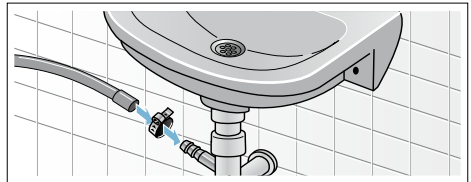

■ Злив води до пластмасової труби із гумовою муфтою чи до каналізації

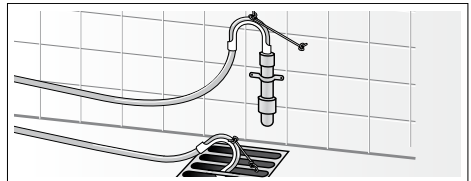

Вирівнювання

1. Відкрутіть контргайки за допомогою ключа, повертаючи їх проти годинникової стрілки.
2. Перевірте, чи рівно стоїть прально-сушильна машина, за допомогою нівеліра, якщо потрібно, відкоригуйте. Висота змінюється обертанням ніжки приладу.
Вказівка: Всі чотири ніжки приладу повинні твердо стояти на підлозі. Прально-сушильна машина не повинна розгойдуватися під час експлуатації!
3. Пригвинтіть контргайку до корпусу. При цьому утримуйте ніжку і не регулюйте її по висоті.

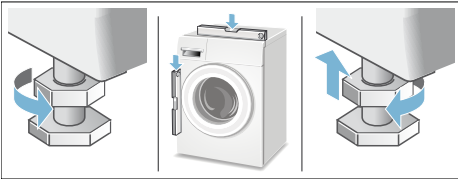

Вказівки

- Контргайки всіх 4 ніжок приладу повинні бути щільно прикрученими до корпусу!
- Сильні шуми, вібрації і переміщення машини можуть з'явитися в результаті неправильного вирівнювання!

Підключення до електромережі

Техніка електробезпеки

Попередження

Небезпека ураження електричним струмом!

При контакті із елементами, які перебувають під напругою, існує небезпека для життя.

- Тягніть завжди лише за штекер мережевого провoda, а не за сам провід, оскільки його можна пошкодити.

- Ніколи не торкайтеся штепсельної вилки мокрими руками.
- Ніколи не відключайте штекер під час експлуатації.
- Підключення прально-сушильної машини до мережі перемінного струму здійснюється лише через розетку із заземлюючим контактом, установлену із дотриманням належних вимог.
- Напруга в електромережі повинна відповідати значенню напруги, зазначеному на прально-сушильній машині (табличка з технічними характеристиками).
- Сумарна споживана потужність та параметри комплектного запобіжника також вказані на паспортній табличці.

Переконайтеся, що:

- штепсельна вилка і розетка відповідають одна одній.
- кабель має достатній поперечний переріз.
- заземлення виконано відповідно до настанов.
- мережевий кабель (у разі необхідності) замінюється лише електриком-фахівцем. Новий шнур живлення можна придбати в нашому відділі технічного обслуговування.
- не використовуйте багатоконтактні штепселі, багатогніздні штекерні з'єднання і подовжувальні кабелі.
- у разі застосування автомата захисного вимикання використовуйте лише тип, маркований цим позначенням . Тільки вимикачі цього типу забезпечують відповідність чинним нормативним документам.
- штепсельна вилка розташована у вільно доступному місці.
- мережевий кабель не перегнутий, затиснутий, замінений, розрізаний або торкається джерела тепла.

Перед першим пранням/сушінням

Прально-сушильна машина була перевірена перед випуском з заводу. Щоб видалити решту води, яка могла залишитися після перевірки, вперше запустіть програму **Очищення від ворсинок 40°C без** білизни

Вказівки

- Прально-сушильна машина повинна бути правильно встановлена і підключена. Встановлення та підключення → *Сторінка 14*
- Не вводьте в експлуатацію пошкоджену прально-сушильну машину. Повідомте про це Вашій сервісній службі! → *Сторінка 50*

1. Вставте штепсельну вилку до розетки.
2. Відкрийте кран.
3. Ввімкніть прилад.
4. Закрийте дверцята завантажувального люку. Не завантажуйте речі у барабан.
5. Оберіть програму **Очищення від ворсинок 40°C**.
6. Відкрийте кювету для пральних засобів.
7. Залийте припл. 1 л води в кювету II.
8. Завантажте універсальний пральний засіб відповідно до рекомендації виробника для легкого ступеня забруднення до відділення II.

Вказівка: Для уникнення сильного утворення піни завантажте лише половину рекомендованої кількості прального засобу. Не застосовуйте засобів для прання вовни або тонкої білизни.

9. Закрийте кювету для пральних засобів.
10. Натисніть **▶▶ (Старт/Дозавантаження)**.
11. Після закінчення програми вимкніть прилад.

Тепер Ваша прально-сушильна машина готова до роботи.

Транспортування

Підготовчі роботи:

1. Закрийте кран.
2. Понизьте тиск води в шлангові подачі води. Фільтр на місці подачі води засмічений → *Сторінка 45*
3. Злийте залишки прального розчину. Помпа для прального розчину закупорена → *Сторінка 44*
4. витягніть шнур живлення з електромережі;
5. Зніміть шланги.

Встановіть транспортні кріплення:

1. Зніміть заглушки та зберігайте їх в надійному місці. За потреби скористайтеся викруткою.

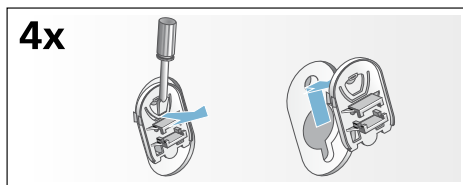

2. Вставте всі 4 втулки. Закріпіть електричний кабель у кріпленнях. Вставте і затягніть гвинти.

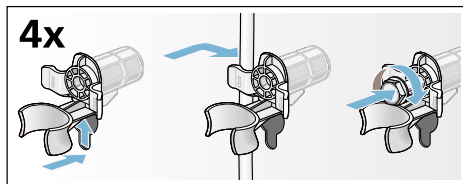









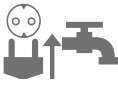
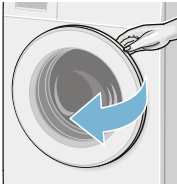
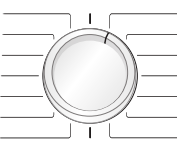

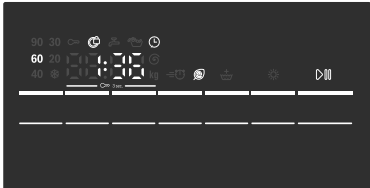
Перед введенням в експлуатацію:

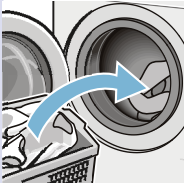
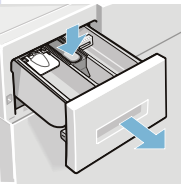
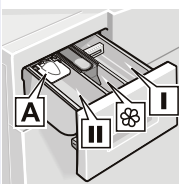
Вказівки

- **Завжди** знімайте транспортні запобіжні кріплення!
- З метою запобігання потраплення зайвого прального засобу під час відведення води у наступному циклі прання: залийте 1 л води у відділення II і запустіть програму **Віджимання/Відведення води**.

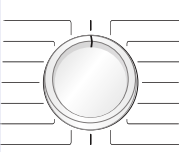
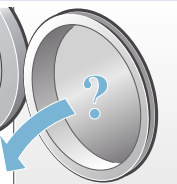
Основна інформація

1				
	<p>Вставте штепсельну вилку до розетки. Відкрийте водопровідний кран.</p>	<p>Відкрийте дверцята прально-сушильної машини.</p>	<p>Оберіть програму прання/сушіння.</p>	<p>Макс. завантаження відображається на дисплеї.</p>
2				
	<p>При потребі змініть попередні налаштування обраної програми і /або оберіть додаткові функції.</p>	<p>Розсортуйте білизну.</p>	<p>Завантажте білизну.</p>	
3				
	<p>Відкрийте кювету для пральних засобів.</p>	<p>Дозуйте миючий засіб у відповідності із рекомендованим дозуванням. → <i>Сторінка 30</i></p>	<p>Закрийте дверцята прально-сушильної машини.</p>	<p>Натисніть ▶▶ (Старт/Дозавантаження).</p>
4				
	<p>Кінець програми.</p>	<p>Встановіть перемикач програм на Вимк..</p>	<p>Відкрийте дверцята прально-сушильної машини та витягніть речі.</p>	<p>Закрийте кран і витягніть мережевий штекер з розетки.</p>

Знайомство з приладом

Прально-сушильна машина

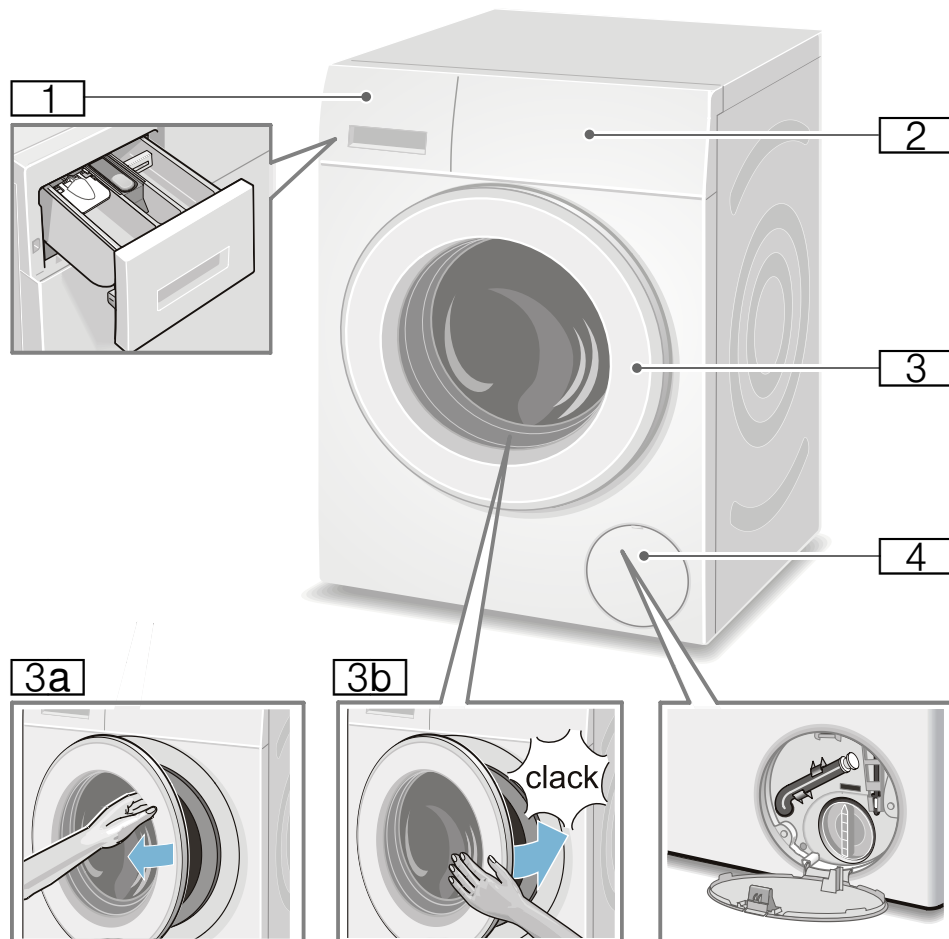

- 1** Кювета для пральних засобів
- 2** Панель управління / Ділянка дисплея
- 3** Двері з ручкою

- 3a** Відчиніть дверцята
- 3b** Закрийте дверцята
- 4** Сервісна кришка

Панель управління

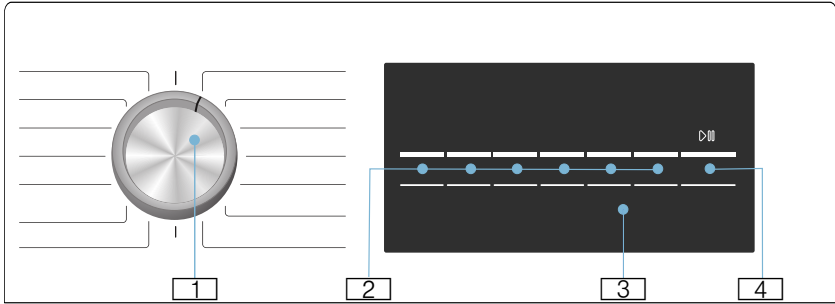







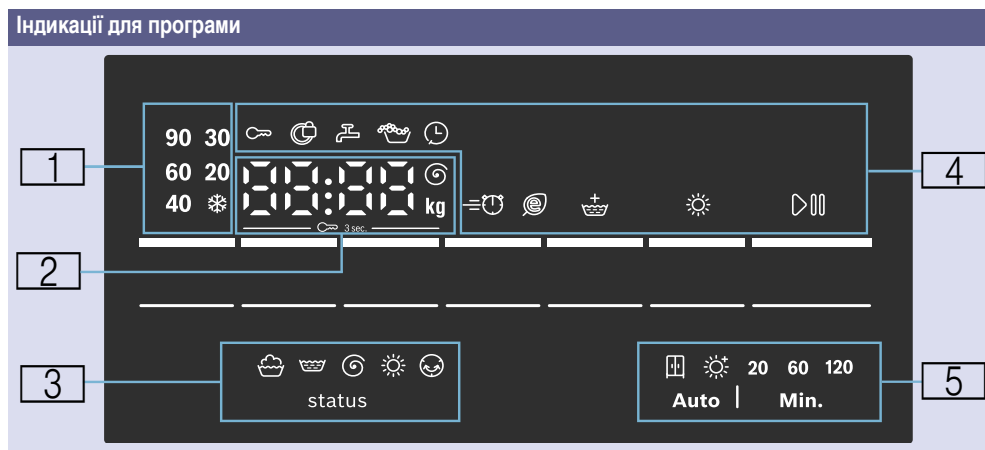











Змініть попереднє налаштування обраної програми і оберіть додаткову функцію:

- 1 Оберіть програму. Обертається в обох напрямках. Для вимкання прально-сушильної машини встановіть перемикач програм на **Вимк..**
- 2 Натисніть кнопки щоб змінити стандартні налаштування → *Сторінка 39*
Натисніть кнопки для додаткових функцій → *Сторінка 41*
- 3 Дисплей вказівок.
- 4 Розпочніть програму. Натисніть кнопку ▷|| (Старт/Дозавантаження), щоб розпочати програму, призупинити (наприклад, дозавантажити білизну) або перервати.
→ *Сторінка 32*

Дисплей



1	Температура для програми прання	* (холодна) – 90°	Температура в °C
2	Вказівки щодо програм	1:50*	Тривалість програми після вибору програми в год:хв (години:хвилини).
		1 – 24 h	Час Finish in (Завершити у) h (h=година)
		8,0 kg (кг)*	Макс. завантаження для обраної програми
		0 – 1500 @*	кількість обертів віджимання в обертах на хвилину. Якщо для кількості обертів віджимання обрано 0, всі процеси віджимання скасовуються і вода відкачується після останнього циклу полоскання.
	Статус програми	End (Кінець)	Кінець програми
		0:00	Виконується захист білизни від змінання → <i>Сторінка 32</i>
		-----	Кінець програми з налаштуванням частоти обертання віджимання -----
	Подальша інформація	E : - -*	Індикація помилок
		0*	Регулювання гучності сигналу → <i>Сторінка 42</i>
3	Символи етапів програми		Прання
			Ополіскування
			Відведення води/Віджимання
			Сушіння
			Легке прасування

4 Вказівки до програми та додаткові символи функцій		світиться	Вмикається, коли активоване блокування для захисту дітей → <i>Сторінка 31</i>
		блимає	Блокування від доступу дітей активовано, перемикач програм переставлений або кнопки натиснуті.
		світиться	Якщо двері заблоковано
		блимає	При натисканні на кнопку  (Старт/Дозавантаження) для запуску програми, якщо двері закриті неправильно
		світиться	Занадто низький тиск води. Це подовжує тривалість програми.
		блимає	Кран закритий або недостатній тиск води.
			Увімкн., якщо визначено занадто багато піни, вмикається додатковий цикл ополіскування.
			Увімкн., якщо обрано час Finish in (Завершити у)
SpeedPerfect (Швидке прання)			Увімкн., якщо обрано потрібну додаткову функцію, див. подробиці → <i>Сторінка 41</i>
EcoPerfect (Економічне прання)			
 (Вода плюс)			
 (Сушіння)			Увімкн., якщо активована функція сушіння.
 (Старт/Дозавантаження)			Увімкн., якщо пристрій працює; блимає, коли пристрій готовий до роботи або зупинився.
5 Режим сушіння та час сушіння з можливістю вибору			Суха до шафи (автоматично)
			Дуже суха (автоматично)
	20		20 хвилин охолодження машини
	60, 120		60/120 Сушіння за часом
* Залежно від обраних програм/додаткових функцій			



прання

Підготовка білизни до прання







Сортування білизни в залежності від:

Сортуйте білизну відповідно до вказівок для догляду та даних виробника на етикетках з інструкціями для догляду.

- виду тканини/волокон
- кольору
 - Вказівка:** Білизна може вилиняти або не відіпратися. Періть білу та кольорову білизну окремо. Перший раз періть нову кольорову білизну окремо.
- Забруднення, ступінь забруднення
 - **легке** без попереднього прання; при потребі оберіть додаткову функцію **SpeedPerfect (Швидке прання)**.
 - **звичайний** Оберіть програму Попереде прання. Попередньо обробіть плями при потребі.
 - **міцна** Завантажте менше білизни. Оберіть програму Попереде прання. Попередньо обробіть плями при потребі.
 - **Плями:** видаліть/попередньо обробіть плями, поки вони ще свіжі. Спочатку змочіть мильним розчином/не тріть. Потім виперіть білизну з відповідною програмою. Сійкі/засохлі плями можна усунути іноді лише після багаторазового прання.

- Символи в інструкціях з догляду на етикетках

Вказівка: Цифри у символах позначають максимальну температуру прання.

-  Можна прати у звичайний спосіб. Наприклад, за допомогою програми для бавовна.
-  Необхідне делікатне прання. Наприклад, за допомогою програми для Синтетика.
-  Необхідне особливо делікатне прання, наприклад за допомогою програми для Тонкі тканини/шовк.
-  Можна прати вручну, наприклад за допомогою програми для Вовна .
-  Не можна прати у пральній машинці.

Дбайливо ставтеся до білизни та прально-сушильної машини:

Увага!

Пошкодження приладу/тканин.

Сторонні предмети (наприклад, монети, канцелярські скріпки, голки, цвяхи) можуть пошкодити речі або конструкційні елементи сушильно-пральної машини.

Зверніть увагу на наступні вказівки під час підготовки Вашої білизни:

- При дозуванні всіх пральних, побутових засобів та засобів для догляду і спеціальної обробки білизни обов'язково дотримуйтеся рекомендацій виробника.
- Не перевищуйте максимальної кількості завантажування. Надмірне заповнення негативно впливає на результати прання.

- Очисні засоби і засоби для попередньої обробки білизни, (наприклад, засоби для видалення плям, спреї для обробки перед пранням, ...) не повинні контактувати з поверхнями прально-сушильної машини. При потребі залишки спрею та інші залишки/краплі негайно витирайте вологою серветкою.
- Спорожніть всі кишені. Приберіть сторонні предмети.

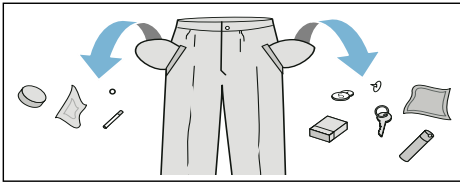

- Слідкуйте за наявністю металевих деталей (скріпок тощо) і при їх наявності видаліть їх.
- Для прання брюк, виробів з мотузок та в'язаних текстильних виробів, наприклад, трикотажу, футболок або балахонів, виверніть білизну навиворіт.
- Переконайтеся в тому, що бюстгальтери з дужками можна прати в машині.
- Тонкі тканини (панчохи, бюстгальтери із дужками тощо) слід прати в сітці/мішечку.
- Позастібайте застібки-блискавки, гудзики та кнопки.
- Вичистіть пісок із вилог та кишень.
- Зніміть з занавісок підвіски або зав'яжіть їх в сітці або мішечку.

Підготовка білизни до сушіння

Вказівки

- Для рівномірного сушіння відсортуйте білизну за видом тканини та за програмою сушіння.
- Сортуйте білизну відповідно до умовних позначень для догляду, що зазначені на етикетках з інструкціями щодо догляду.

Сушіть лише білизну, у якій є позначка «Непридатний для сушіння у машинці» або наступні символи догляду:

- ☐ = сушіння за нормальної температури (**Інтенсивне сушіння**)
- ☐ = сушіння за низької температури (**Делікатне сушіння**)

Наступні текстильні вироби сушити заборонено:

- ☒ = символ догляду «Не сушити».
- Вовна і текстильні вироби із вовною.
- Тонка білизна (шовк, синтетичні гардини).
- Текстильні вироби, які містять поролон чи подібні матеріали.
- Тканини, оброблені горючими рідинами, наприклад, засобом для видалення плям, бензином для видалення плям, розріджувачем. Вибухонебезпечно!
- Текстильні вироби з лаком для волосся чи подібним речовинами в тканині.

Вказівки

- Перед сушінням випрані вручну текстильні вироби слід віджати на відповідній швидкості.
- Перед сушінням віджати з оптимальною кількістю обертів. Для бавовни рекомендується швидкість віджимання понад 1000 об./хв., для синтетики – понад 800 об./хв.
- Після сушіння не прасуйте білизну для прасування відразу. Рекомендовано скрутити її на певний час, так щоб рівномірно розподілилися залишки вологи.
- Для отримання задовільних результатів сушіння окремо сушіть стьобані ковдри, махрові рушники та інші великі вироби. Не сушіть одночасно більше 5 махрових рушників (або 4кг).
- Не перевищуйте максимальної кількості завантажування.

Управління приладом

Підготовка прально-сушильної машини

Прально-сушильна машина пройшла перевірку перед випуском із заводу. Для видалення залишків води після випробувального запуску виконайте перший цикл прання без білизни з програмою **Очищення від ворсинок**.

Перед першим пранням/сушінням → *Сторінка 20*

Вказівка:

- Ніколи не вмикайте пошкоджену прально-сушильну машину!
- Повідомте про це Вашій сервісній службі! → *Сторінка 50*

1. Вставте штепсельну вилку до розетки.
2. Відкрийте водопровідний кран. Для функціонування технології, що діє на принципі на конденсації вологи під час сушіння, приєднаний кран повинен залишатися відкритим на протязі всього процесу сушіння; інакше не можливо гарантувати задовільний результат сушіння.

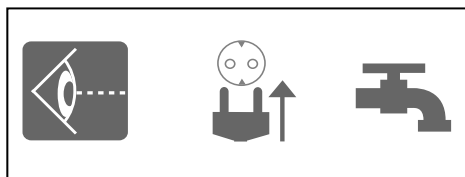

3. Відчиніть дверцята.

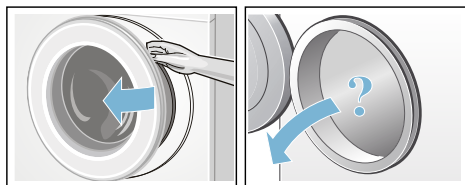

Вибір програми / ввімкнення приладу

Вказівка:

Активоване блокування від дітей слід вимкнути перед налаштуванням програми.

- Оберіть потрібну програму перемикачем програм. Обертається в обох напрямках. Прально-сушильна машина увімкнена.

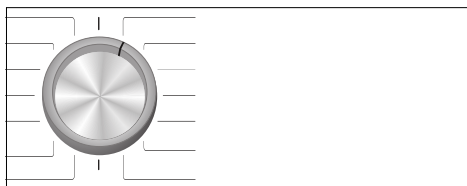

Ділянка дисплею послідовно показує наступні параметри для вибраної програми:

- тривалість програми,
- попередньо налаштована температура,
- максимальне завантаження (якщо дверцята відчинені).
- ...

Зміна програми прання

Ви можете використовувати показані попередні налаштування або обрану програму налаштувати для білизни шляхом зміни попередніх налаштувань чи вибору додаткових функцій. Можливість налаштувань і вибору додаткових опцій залежить від обраної програми прання/сушіння.

Огляд програм → *Сторінка 34*

Вказівки

- Опції можуть бути вибрані, вимкнені або змінені залежно від етапу програми.

- Всі кнопки сенсорні, легкого дотику достатньо! Якщо обрати та утримувати кнопку **°C (Температура)**, **⌚ (об./хв)**, **⏸ (Завершити у)** автоматично послідовно відобразяться можливості налаштування.

Для зміни попередніх налаштувань програми прання, наприклад, температуру прання:

- натисніть кнопку **°C (Температура)** оберіть, щоб налаштувати потрібну температуру прання

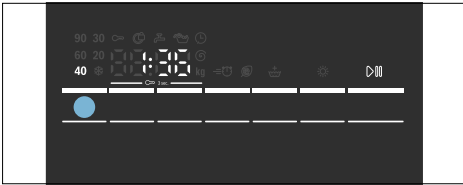

Для зміни додаткових функцій програми прання, наприклад, вибір SpeedPerfect (Швидке прання) :

- натисніть кнопку **SpeedPerfect (Швидке прання)/EcoPerfect (Економічне прання)** натискайте, поки на увімкнеться індикаторна лампочка .

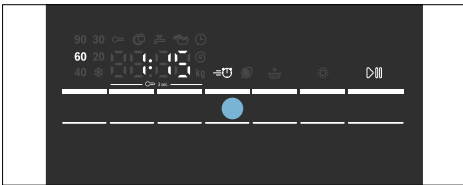

Вказівка:

Після зміни попередніх налаштувань та/або додаткових функцій можна змінювати тривалість програми.

Налаштуйте програму сушіння

Вказівка:

Якщо обрано лише програму сушіння або прання і сушіння без переривання, можна при потребі змінити попередні налаштування програми сушіння. Огляд програм → *Сторінка 34*

Зміна попередніх налаштувань програми сушіння:

- Натисніть кнопку  (**Сушіння**), щоб налаштувати режим сушіння або час сушіння (можливо лише для програми окремого сушіння).

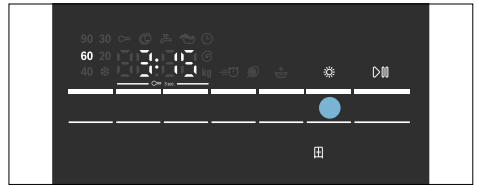

Вказівка:

Після зміни попередніх налаштувань для програми сушіння може змінюватися тривалість програми.

Завантаження білизни до барабану

Попередження Небезпека для життя!

З очисними засобами, що містять розчинники, наприклад, засоби для видалення плям/бензин для видалення плям, попередньо оброблена білизна може спричинити вибух після завантаження у прально-сушильну машину. Попередньо ретельно промийте білизну вручну.

Вказівки

- Складайте велику і дрібну білизну разом. Речі різної величини краще розподіляються під час віджимання. Окремі предмети білизни можуть призвести до значного дисбалансу.
 - Дотримуйтеся зазначеної максимальної кількості завантаження. Перевантаження погіршує результат прання і сприяє зминанню тканини.
1. Попередньо розсортовані речі розгорніть перед завантаженням до барабану.
 2. Слідкуйте за тим, щоб речі не затискалися між дверцятами і гумовою манжетою.



3. Закрийте завантажувальний люк .

Вказівка: Індикатор на клавіші  блимає і на дисплеї відображаються попередні налаштування програми. Можна змінити попередні налаштування.

Дозування та завантаження засобу для прання і догляду

Увага!

Пошкодження приладу

Пральний засіб і продукти для попередньої обробки білизни, (наприклад, засіб для видалення плям, спреї для попереднього прання) можуть пошкодити поверхні прально-сушильної машини.

Тримайте ці продукти подалі від поверхонь прально-сушильної машини. Втирайте всі дрібні залишки спрею та інші залишки/краплі вологою серветкою.

дозування

Дозуйте пральні засоби та засоби для догляду за тканинами відповідно до:

- жорсткості води (дізнайтеся у свого водопостачального підприємства),
- даних виробника на пакуванні,
- кількості речей,
- забруднення

Заповнення відділень

1. Витягніть кювету для пральних засобів.

Попередження

Подразнення очей / шкіри!

Якщо відкрити кювету для пральних засобів під час роботи машини, може вилитися пральний засіб/засіб для догляду.

Обережно відкривайте кювету.

Якщо пральний засіб або засіб для догляду потрапив в очі або на шкіру, ретельно промийте їх водою.

У разі ненавмисного проковтування зверніться до лікаря.

2. Залийте пральний засіб та/або засіб для догляду.

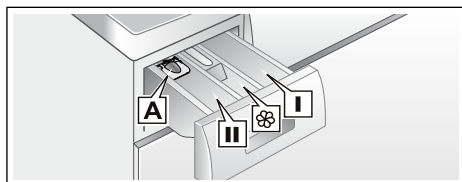

Відділення **I** для прального засобу для попереднього прання

Відділення  зм'якшувальний полоскальний засіб, крохмаль Не перевищуйте максимальної кількості.

Відділення **II** пральний засіб для основного циклу прання, засіб для зниження жорсткості води, відбілювач, засіб для виведення плям

Відділення **A** Для дозування рідкого прального засобу.

Вказівки

- Під час дозування усіх пральних, допоміжних засобів, засобів для догляду за тканинами та для чищення обов'язково дотримуйтеся вказівок виробника.
- Густі кондиціонери для пом'якшення та надання форми розводьте невеликою кількістю води. Це запобігає забиванню.
- Під час роботи: будьте обережні під час відкриття люка для пральних засобів.
- Якщо обрано програму для окремого сушіння, не додавайте в машину пральний засіб та / або продукти для догляду.

Дозатор* для рідкого прального засобу

*залежно від моделі

Для дозування рідкого прального засобу встановіть дозатор:

1. Витягніть кювету для пральних засобів. Натисніть на вставку і вийміть кювету повністю.
2. Зсуньте дозатор наперед, відкиньте вгору і зафіксуйте.
3. Вставте кювету на місце.

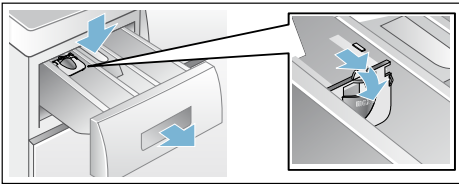

Вказівка: Не застосовуйте дозатор при використанні прального засобу-гелю та прального порошку і у програмах з попереднім пранням або функцією «Закінчити у».

Для моделей без дозатора заливайте рідкий пральний засіб у відповідний дозувальний стаканчик і вкладайте її в барабан.

Запуск програми

Оберіть кнопку **▶||| (Старт/Дозавантаження)**. Загорається індикатор і запускається програма.

Вказівка: Якщо потрібно встановити блокування програми від випадкового перемикачання, оберіть блокування від доступу дітей.

На дисплеї під час виконання програми відображається Finish in (Закінчити у) або після початку програми прання - тривалість програми та символи етапів прання.

Дисплей → *Сторінка 24*

Блокування від доступу дітей

Ви можете запобігти випадковій зміні налаштованих функцій прально-сушильної машини. Для цього після запуску програми слід активувати блокування від доступу дітей.

Активувати/Деактивувати: кнопки **⊙ (об./хв)** і **⊙ (Закінчити у)** прибіл. 3 секунди. На дисплеї світиться символ ∞. Якщо активовано сигнал кнопка, лунає сигнал.

- ∞ світиться: блокування від доступу дітей активоване.
- ∞ блимає: блокування від доступу дітей увімкнене і переміщено перемикач програм. Щоб уникнути блимання символу ∞, встановіть перемикач програм знову на вихідну програму. Символ світиться знову.

Вказівка:



Блокування від доступу дітей може залишатися увімкненим до наступного початку програми, також після вимкнення прально-сушильної машини. Потім потрібно вимкнути перед початком програми блокування від доступу дітей і, при потребі, знову активувати після початку програми.

Дозавантаження білизни

Після початку програми можна додавати або виймати при потреби білизну.



оберіть кнопку  (**Старт/Дозавантаження**). Прально-сушильна машина перевірить, чи можливе додавання.

Вказівки

- При високому рівні води, високій температурі або обертанні барабану дверцята залишаються заблокованими з міркувань безпеки і додавання неможливе. Якщо на дисплеї відображається наступне:
 горить → додавання неможливе. Для продовження програми оберіть кнопку  (**Старт/Дозавантаження**).
- Не відкривайте дверцята, поки не погасне символ блокування дверей .
- Не відкривайте люк на тривалий час - може вилитися вода, в якій переться білизна.
- Функцію додавання неможливо активувати на етапі сушіння.



Зміна програми

Програму, яку Ви помилково запустили, Ви можете змінити наступним чином:



1. Виберіть  (**Старт/Дозавантаження**).
2. Оберіть іншу програму. При необхідності змініть попередню установку та/або оберіть інші додаткові функції.
3. Натисніть  (**Старт/Дозавантаження**). Нова програма запускається спочатку.

Переривання або завершення програми



Для програм із високою температурою:

1. Виберіть  (**Старт/Дозавантаження**) .
2. Охолодіть білизну: Оберіть **Ополіскування**.
3. Виберіть  (**Старт/Дозавантаження**) .

Для програм із невисокою температурою:

1. Виберіть  (**Старт/Дозавантаження**) .
2. **Віджимання/Відведення води** натисніть.
3. Виберіть  (**Старт/Дозавантаження**) .

Для програми сушіння:

1. **Інтенсивне сушіння** або **Делікатне сушіння**.
2. Натисніть кнопку  (**Сушіння**) , налаштуйте час сушіння 20 хв.
3. Виберіть  (**Старт/Дозавантаження**) .

Закінчення програми

End або **----** (**Відміна віджимання** = без віджимання наприкінці прання) відображається на дисплеї і лунає акустичний сигнал.

Регулювання гучності сигналу → *Сторінка 42*

Якщо обрано **----** (**Відміна віджимання** = без віджимання наприкінці прання), оберіть  (**Старт/Дозавантаження**), щоб запустити віджимання наприкінці прання.

Вказівки

- Програма продовжується відкачуванням води і віджиманням білизни (стандартна кількість обертів віджимання може бути попередньо змінена).
- Якщо потрібно тільки відвести воду, приблизно через 1 хвилину після початку програми натисніть кнопку  (**Старт/Дозавантаження**) до початку процесу віджимання. Програма зупиняється і дверцята розблоковуються. Білизну можна виймати.
- Якщо на дисплеї блимає **Hot (гаряча)** до завершення програми сушіння, температура в барабані висока. Виконується програма для охолодження барабану, поки не зменшиться температура в барабані.
- Програма захисту білизни від зминання починається після завершення процесу сушіння, щоб запобігти зминанню білизни, якщо білизну не буде вийнято своєчасно. Процес триває прибіл. 30 хвилин. **0:00** відображається на табло часу, а символ  у якості символу стану. Для завершення процесу можна натиснути будь-яку клавішу або повернути програматор в інше положення. Виконується розблокування дверцят, після чого білизну можна витягти.

Після прання /сушіння

1. Відкрийте дверцята та витягніть речі.
2. Встановіть перемикач програм на **Вимк.**. Прилад вимикається.
3. Закрийте кран.
Не обов'язково в моделях з системою «Aqua-Stop».



Вказівки

- Не залишайте речі в барабані. Під час наступного прання вони можуть сісти або пофарбувати іншу білизну.
- Вийміть з барабану та гумові манжети сторонні предмети – вони можуть заржавіти.

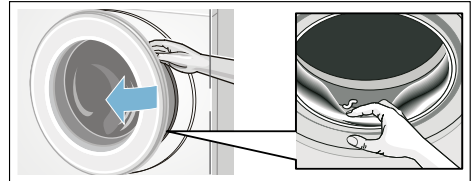







- Залиште кювету та завантажувальний люк відкритими, щоб висохли залишки води.
- Завжди виймайте білизну.
- Завжди чекайте завершення програми, інакше прилад ще може бути заблокований. Потім увімкніть пристрій і чекайте розблокування.
- Коли дисплей по завершенню програми згасне, активується режим заощадження енергії. Для активації натисніть на будь-яку кнопку.

Огляд програм

Програми на перемикачеві програм

Програма/Вид білизни	Додаткові функції/Рекомендації
<p>Назва програми</p> <p>Коротка інформація про програму та рекомендоване використання для певних текстильних виробів.</p>	<p>максимальне завантаження відповідно до EN50229</p> <p>максимальне завантаження для прання/</p> <p>максимальне завантаження для сушіння</p> <p>регульована температура в °C</p> <p>налаштовувана кількість обертів віджимання в об./хв.</p> <p>можливі додаткові функції для прання</p> <p>можливі додаткові функції для сушіння</p>
<p>Бавовна</p> <p>Стандартна програма прання для міцних текстильних виробів із бавовни або льону.</p> <p>Вказівка: * Зменшене завантаження для  додаткових функцій.</p>	<p>макс. 8.0(5.0)* кг/5.0 кг</p> <p> (холодна) – 90 °C</p> <p>----, 400 – 1500 об./хв</p> <p>, , </p> <p>, </p>
<p>з попереднім пранням</p> <p>Програми з високою витратою енергії для сильно забруднених міцних текстильних виробів з бавовни або льону.</p> <p>Вказівка: * Зменшене завантаження для  додаткових функцій.</p>	<p>макс. 8.0(5.0)* кг/5.0 кг</p> <p> (холодна) – 90 °C</p> <p>----, 400 – 1500 об./хв</p> <p>, , </p> <p>, </p>
<p>Синтетика</p> <p>Текстильні вироби з синтетики або змішаних волокон</p>	<p>макс. 4.0 кг/2.5 кг</p> <p> (холодна) – 60 °C</p> <p>----, 0 – 1200 об./хв</p> <p>, , </p> <p>, </p>
<p>Змішані тканини</p> <p>Змішане завантаження текстильних виробів з бавовни та синтетики</p>	<p>макс. 4.0 кг/2.5 кг</p> <p> (холодна) – 40 °C</p> <p>----, 0 – 1500 об./хв</p> <p>, , </p> <p>, </p>

Програма/Вид білизни	Додаткові функції/Рекомендації
Дитячий одяг Міцні текстильні вироби із бавовни або льону.	макс. 6.5(5.0)* кг/4.0 кг * (холодна) – 60 °C ----, 400 – 1500 об./хв ☹, ☺, ☺ ☐, ✱
Вказівки <ul style="list-style-type: none"> ■ Найкраще підходить при високих вимогах до гігієни чи особливо чутливої шкіри, завдяки тривалішому пранню при певній температурі, з підвищеним рівнем води і тривалішим циклом полоскання. ■ * Зменшене завантаження для ☹ додаткових функцій. 	
Протиалергічна Інноваційна програма попередньої обробки сухої білизни гарячим повітрям (до 70 °C) для високих гігієнічних вимог; з переходом у режим прання при низькій температурі. Це забезпечує гігієну і догляд за текстильними виробами. Підходить для більшості неделікатних тканин.	макс. 4.0 кг/4.0 кг * (холодна) – 30 °C ----, 0 – 1500 об./хв ☹, ☺, ☺ ☐, ✱
Пухові вироби Текстильні вироби, наповнені пухом, які дозволяється прати в машині	макс. 1.5 кг/1.0 кг * (холодна) – 60 °C ----, 0 – 1200 об./хв ☹, ☺, ☺ ☐, ✱
Вказівки <ul style="list-style-type: none"> ■ Великі вироби слід прати окремо. ■ Застосовуйте спеціальні пральні засоби для пуху. 	
Ополіскування Текстильні вироби, які можна прати вручну, додаткове ополіскування із циклом віджимання.	– /макс. 5.0 кг – ----, 0 – 1500 об./хв ☺ ☐
Віджимання/Відведення води Лише віджимання з вибором кількості обертів. Для налаштування програми Відведення води , встановіть кількість обертів віджимання на 0 .	– /макс. 5.0 кг – 0 – 1500 об./хв – ☐
Супер 15'/ Прання&Сушіння 60' Для невеликої кількості (≤1 кг) злегка забрудненого одягу з бавовни, льону, синтетичних або зі змішаних волокон. Приблизний час прання 15 хв. При виборі функції сушіння розпочинається процес сушіння тривалістю приблизно на 45 хвилин довше.	макс. 2.0 кг/1.0 кг * (холодна) – 40 °C ----, 0 – 1200 об./хв – ☐

Програма/Вид білизни	Додаткові функції/Рекомендації
<p>Вовна </p> <p>Текстильні вироби, які можна прати руками та у пральній машинці, з вовни або з домішками вовни. Особливо делікатна програма прання, для запобігання усадці тканини з довгими програмними паузами (текстильні вироби пом'якшуються в пральному розчині).</p> <p>Вказівка:</p> <ul style="list-style-type: none"> ■ Вовна тваринного походження, наприклад, ангора, альпака, лама, овеча. ■ Застосовуйте засоби для вовни, придатні для машинного прання. 	<p>макс. 2.0 кг/ –</p> <p>✳️ (холодна) – 40 °C</p> <p>-----, 0 – 800 об./хв</p> <p>–</p> <p>–</p>
<p>Тонкі тканини / шовк</p> <p>Для тонких текстильних виробів, які можна прати, наприклад, із шовку, сатину, синтетики або зі змішаних волокон</p> <p>Вказівка:</p> <p>Застосовуйте призначений для використання в машині пральний засіб для тонкої білизни або шовку.</p>	<p>макс. 2.0 кг/ –</p> <p>✳️ (холодна) – 40 °C</p> <p>-----, 0 – 800 об./хв</p> <p>⇒ , , </p> <p>–</p>
<p>Очищення від ворсинок</p> <p>Спеціальна програма для очищення барабану або видалення ворсинок:</p> <p>90 °C = антибактеріальна програма, не використовувати засіб для прання.</p> <p>40 °C = антибактеріальна програма, можна використовувати спеціальний засіб для чищення барабану.</p> <p>✳️ (холодна) = програма чищення для видалення ворсинок, що зібралися під час сушіння в барабані</p>	<p>0</p> <p>✳️ (холодна), 40, 90 °C</p> <p>1200 об./хв</p> <p>–</p> <p>–</p>
<p>Делікатне сушіння</p> <p>Окрема програма для делікатного сушіння одягу при низькій температурі.</p> <p>- при виборі  білизна автоматично висушується до шафи,</p> <p>- при виборі ✳️ білизна автоматично висушується до рівня Дуже суха,</p> <p>- час сушіння, що визначається самостійно, може бути 20, 60 і 120 хвилин</p> <p>Вказівка:</p> <p>** Час сушіння тривалістю 20 хв. передбачений для охолодження білизни і машини після процесу сушіння.</p>	<p>– /макс. 2.5 кг</p> <p>–</p> <p>–</p> <p>–</p> <p>–</p> <p>, ✳️, Сушіння (програма за часом)**</p>

Програма/Вид білизни	Додаткові функції/Рекомендації
Інтенсивне сушіння	– /макс. 5.0 кг
Стандартна індивідуальна програма для сушіння одягу при високій температурі.	–
- при виборі ☐ білизна автоматично висушується до шафи,	–
- при виборі ☒ білизна автоматично висушується до рівня Дуже суха,	–
- час сушіння, що визначається самостійно, може бути 20, 60 і 120 хвилин	☐, ☒, Сушіння (програма за часом)**
Вказівка:	
** Час сушіння тривалістю 20 хв. передбачений для охолодження білизни і машини після процесу сушіння.	

Таблиця сушіння

вид завантаження	Рекомендована програма сушіння	Завантаження для сушіння (кг)	Розрахований час сушіння в хв.	
			Суша до шафи ☒	Дуже суха ☼
Бавовна /Кольорова білизна (кольорові текстильні вироби з бавовни або льону, наприклад, нижня білизна, футболки, пуловери, кухонні рушники, махрові рушники, простирадла, скатертини, робочий одяг, банні рушники)	Інтенсивне сушіння	0.5 - 2.0	40 - 90	60 - 100
		2.0 - 3.5	90 - 160	100 - 180
		3.5 - 5.0	160 - 270	180 - 280
синтетика (текстильні вироби з синтетики або зі змішаних волокон, наприклад, сорочки, спортивний одяг)	Делікатне сушіння	0.5 - 1.5	35 - 75	40 - 120
		1.5 - 2.5	75 - 120	120 - 190
	Програма сушіння	Завантаження для сушіння (кг)	Час сушіння, що налаштовується (хв.)	
	Сушіння (програма за часом)	~ 1,0	60	
		~ 2,5	120	

- i Тривалість вказується приблизно і дійсна для звичайного завантаження, стандартної програми віджимання при кімнатній температурі.
- i Максимальна тривалість вибору часу сушіння складає 120 хвилин. Якщо вага білизни перевищує 2,5 кг, виберіть автоматичне сушіння. Вибір цієї функції рекомендується для отримання оптимальних результатів сушіння і заощадження електроенергії. 20-хвилинна програма сушіння призначена для охолодження білизни.
- i Щоб отримати рівномірний результат сушіння, відділіть товсті текстильні вироби від тонших. Відділіть, наприклад, махрові рушники від сорочок.
- i Дуже суха ☼ рекомендовано для махрових рушників та інших великих та товстих текстильних виробів.
- i Зменшіть максимальне завантаження для махрових рушників до 4 кг, щоб досягти ретельного результату сушіння.
- i Заборонено сушити вовну у прально-сушильній машині.
- i Щоб білизна після сушіння менше зминалася, завантажуйте менше білизни.

Крохмалення

Вказівка: Білизну не можна обробляти кондиціонером.

Крохмалення рідким крохмалем можливе у всіх типах програм. Дозуйте крохмаль за рекомендацією виробника у відділенні ☼ (при потребі попередньо очистіть).

Фарбування/відбілювання

Фарбуйте тканини тільки в кількості, звичайній для домашніх умов. Сіль може пошкодити високоякісну сталь! Зверніть увагу на дані виробника барвника! **Не** відбілюйте білизну у прально-сушильній машині!

Замочування

1. Завантажте засіб для замочування/ пральний засіб за рекомендаціями виробника до відділення **II**.
2. Встановіть перемикач програм на **Бавовна 60°C** і обрати ▷☼☼ (**Старт/Дозавантаження**)
3. Прибл. через 10 хвилин оберіть ▷☼☼ (**Старт/Дозавантаження**), щоб призупинити програму.
4. Після закінчення потрібної тривалості замочування знову натисніть на ▷☼☼ (**Старт/Дозавантаження**), щоб продовжити програму, або змініть її.

Вказівка: Завантажуйте білизну одного кольору. Прального засобу додатково не потрібно: для прання використовується розчин для замочування.

P+ Зміна попередніх налаштувань програми

Ви можете змінити попередні налаштування обраної програми. Ці налаштування також можна змінити під час виконання обраної програми. Результат залежить від поточного етапу прання.

°C (Температура)

1 задана температура прання може бути змінена. Максимальна температура прання, яку можна обрати, залежить від встановленої програми. Огляд програм

☼ (об./хв)

2 перед і під час програми можна залежно від етапу програми змінити кількість обертів віджимання (в об./хв; оберти за хвилину). Налаштування - - - - (**Відміна віджимання** = без віджимання наприкінці прання), після останнього полоскання білизна залишається у воді. Налаштування **0** (без циклу віджимання), воду для полоскання лише відкачати, без циклу віджимання. Максимальна кількість обертів віджимання залежить від програми і моделі.

Огляд програм → *Сторінка 34*

(Завершити у)



 Оберіть «Закінчити у» (завершення програми).

Вказівка: Під час вибору програми дисплей відображає відповідну тривалість програми. Під час виконання програми її тривалість налаштовується автоматично, наприклад, на основі змін попередніх налаштувань програми повинна змінитися й тривалість програми.

Перед початком програми можна попередньо обрати час завершення програми погодинно максимум до **24 h (год.)**.

Після початку програми відобразиться попередньо встановлений час, наприклад, **8 h (год.)**, який відраховується до початку програми. Після цього відобразатиметься тривалість програми, наприклад, **2:30**.









Попередньо обраний час можна змінити після запуску програми наступним чином:

1. оберіть кнопку  (**Старт/Дозавантаження**).
2. Натисніть на кнопку  (Завершити у) та змініть час закінчення програми.
3. Натисніть кнопку  (**Старт/Дозавантаження**).

(Сушіння)

 Цією кнопкою функцію сушіння можна активувати, відключити та налаштувати. Прання і сушіння без перерви можливі лише в автоматичному режимі. Під час вибору програми для окремого сушіння можна скористатися автоматичним сушінням або сушінням за часом із бажаною тривалістю.

Вказівки

- Оберіть програму з положення **Інтенсивне сушіння** або **Делікатне сушіння** для встановлення відповідної програми сушіння. Огляд програм → *Сторінка 34* Стандартний режим сушіння . В цьому режимі тривалість сушіння встановлюється автоматично у відповідності до кількості білизни. В результаті білизна буде сухою до шафи. Режим сушіння можна встановити на  щоб отримати надзвичайно суху білизну; або на попередній вибір часу сушіння, який можна визначити, обравши кнопку  (**Сушіння**).
Суха до шафи (): для одношарових текстильних виробів. Одяг можна скласти або розвісити у шафі.
Дуже суха (): Для білизни з товстих, багатшарових матеріалів, що сохнуть довше. Одяг можна скласти або розвісити у шафі. Білизна ще сухіша, ніж у режимі «Суха до шафи».
- Вибір програми прання для запуску прання й сушіння без переривання (для **додаткових програм сушіння**):
 1. натисніть кнопку  (**Сушіння**) і активуйте функцію  або 
 2. Не перевищуйте максимальну кількість завантаження для сушіння. Огляд програм → *Сторінка 34*
 3. Максимальна кількість обертів віджимання програми прання обирається автоматично, щоб отримати найкращий результат прання.

P+ Вибір додаткових функцій

Ви можете обрати потрібні додаткові функції, натиснувши відповідні кнопки.

SpeedPerfect (Швидке прання)

Для прання у коротший час із результатами прання аналогічними для стандартної програми.

Вказівка: Не перевищуйте максимальної кількості завантажування. Огляд програм → *Сторінка 34*

EcoPerfect (Економічне прання)

Оптимальне, з точки зору споживання електрики, прання шляхом зменшення температури при однаковій ефективності прання.

Вказівка: Температура прання нижча за обрану температуру. При особливих гігієнічних потребах ми радимо обирати програму **Дитячий одяг**.

(Вода плюс)

Підвищений рівень води і подовжений час прання. Для місцевостей із дуже м'якою водою або для подальшого покращення результату ополіскування.

Регулювання гучності сигналу

Регулювання гучності сигналу

1. Активування режиму встановлення гучності сигналу

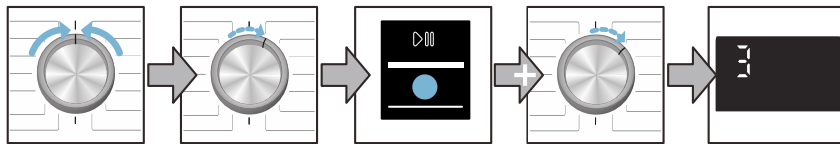

Встановіть на **Вимк.**

1 крок за годинниковою стрілкою

▶ (Старт/Дозавантаження) натисніть та утримуйте

1 крок за годинниковою стрілкою

відпустіть

2. а) Встановлення рівня гучності **акустичного сигналу**

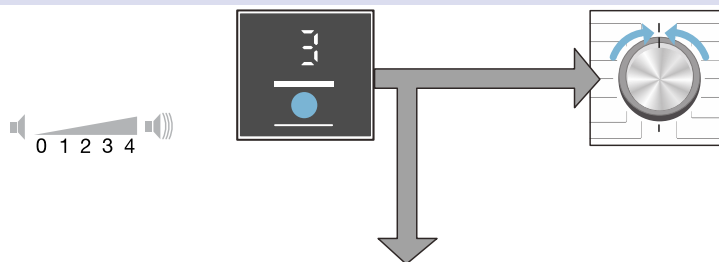

Натисніть кнопку ☹ (Завершити у) і налаштуйте гучність

або

Встановіть на **Вимк.**, щоб вийти з режиму налаштування гучності сигналу

2. б) Налаштування гучності **для сигналу кнопок**

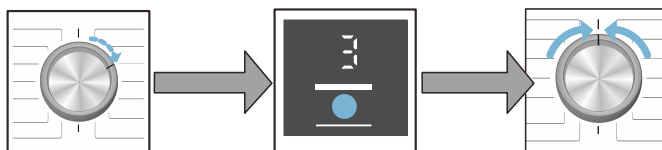

1 крок за годинниковою стрілкою

Натисніть кнопку ☹ (Завершити у) і налаштуйте гучність

Встановіть на **Вимк.**, щоб вийти з режиму налаштування гучності сигналу



Чистка і технічне обслуговування

Попередження

Небезпека ураження електричним струмом!

При контакті із елементами, які перебувають під напругою, існує небезпека для життя. Вимкніть прилад та вийміть штепсельну вилку із розетки.

Попередження

Небезпека отруєння!

Через мийні засоби, що містять розчинники, наприклад, бензин для видалення плям, можливе утворення отруйних випарів. Не використовуйте мючі засоби, які містять розчинники.

Увага!

Пошкодження приладу

Мийні засоби, що містять розчинники, наприклад, бензин для видалення плям, можуть пошкодити поверхню та деталі прально-сушильної машини. Не використовуйте мючі засоби, які містять розчинники.

Корпус машини/панель управління

- Одразу ж вимивайте залишки пральних або очищувальних засобів.
- Витріть корпус та панель управління вологою тканиною.
- Не використовуйте губки, ганчірки, що дряпають поверхню, та засоби очищення (очищувач високоякісної сталі).
- Не мийте під струменем води.

Барабан

Використовуйте засоби для чистки без хлору, не користуйтеся металевими губками.

Усунення накипу

При правильному дозуванні прального засобу видалення накипу не потрібне. За потреби видаліть накип відповідно до рекомендацій виробника засобу для видалення накипу. Відповідні засоби для видалення накипу можна придбати на нашій сторінці в Інтернеті або у сервісній службі.

Чистка кювети для пральних засобів

За наявності залишків прального засобу або кондиціонеру:

1. Витягніть кювету для пральних засобів. Натисніть на вставку і вийміть кювету повністю.
2. Щоб вийняти вставку: надавіть доверху вставку пальцем від низу доверху.

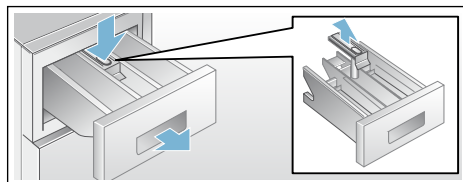

3. Прочистіть відділення для засобів для ополіскування та вставку водою і щіткою й висушіть.
4. Вставте вставку на місце і зафіксуйте її (надіньте циліндр на направляючий стержень).
5. Вставте назад кювету.

Вказівка: Залишіть кювету для пральних засобів відкритою, щоб рештки води висохли.

Помпа для прального розчину закупорена

Попередження Небезпека опіку!

Під час прання при високих температурах пральний розчин гарячий. При торканні до гарячого прального розчину можна опаритися. Дайте пральному розчину охолонути.

1. Закрийте водопровідний кран, щоб вода більше не надходила і щоб її більше не потрібно було відводити через насос для прального розчину.
2. Вимкніть прилад. Витягніть кабель живлення.
3. Відкрийте й зніміть сервісну кришку.

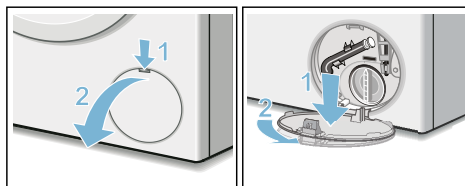

4. Вийміть шланг для відведення води із кріплення. Зніміть кришку, злийте пральний розчин до відповідної ємності. Одягніть ковпачок та вставте шланг для зливу в кріплення.

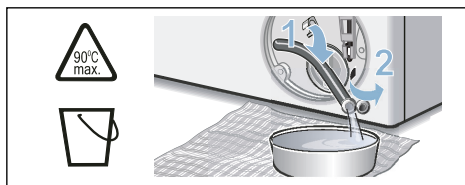

5. Обережно відгвинтіть кришку насоса, може витікати залишкова вода. Почистіть насос всередині, різьбу кришки і корпус насоса. Крильчатка насоса для прального розчину повинна вільно обертатися. Вставте на місце і пригвинтіть кришку насоса. Ручка повинна знаходитися у вертикальному положенні.

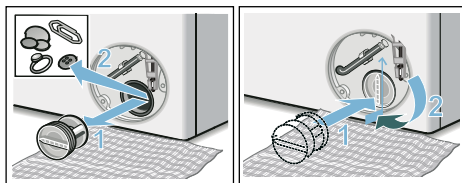

6. Установіть сервісну кришку, зафіксуйте її та зачиніть.

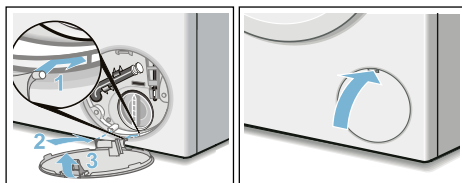

Вказівка: З метою запобігання потрапляння зайвого прального засобу у машину під час наступного циклу прання: налейте 1 л води у відділення II і запустіть програму **Віджимання/ Відведення води** (потрібно лише відкачувати: **⊖ (об./хв)** (кількість обертів віджимання) **0**).

Зливний шланг на місці з'єднання з сифоном засмічений

1. Перемикач програм установіть у положення **Вимк.**. Витягніть кабель живлення.
2. Послабте затискач шланга, обережно зніміть зливний шланг. Залишки води можуть вилетіти.
3. Прочистіть зливний шланг із сифоном.

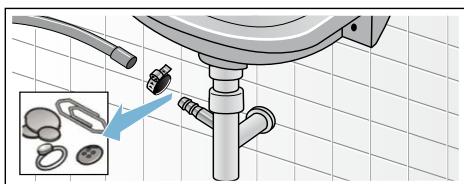

4. Підключіть знову шланг для відведення води й зафіксуйте місце з'єднання затискачем шланга.

Фільтр на місці подачі води засмічений

⚠️ Попередження

Небезпека для життя!

Забороняється занурювати у воду запобіжне пристосування «Aqua-Stopp» (устатковане електричним клапаном).

Для цього необхідно спочатку понизити тиск води в шлангові подачі води:

1. Закрийте водопровідний кран.
2. Оберіть будь-яку програму (окрім **Віджимання/Відведення води**).
3. Натисніть на **▶** (Старт/Дозавантаження). Програма запускається прибіл. на 40 секунд.
4. Встановіть перемикач програм на **Вимк.** і витягніть мережний штекер із розетки.

5. Очищення фільтра на водопровідному крані: Зніміть шланг крану. Прочистіть фільтр щіточкою.

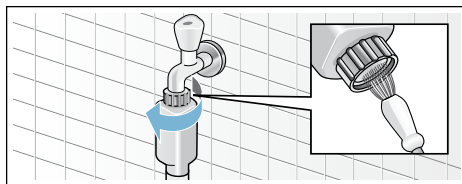

6. Очищення фільтра на задньому боці приладу: Від'єднайте шланг із заднього боку приладу. Вийміть фільтр за допомогою плоскогубців та прочистіть його.

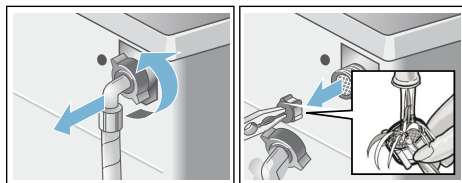

7. Приєднайте шланг і перевірте щільність з'єднання.

❓ Що робити в разі несправності?

Аварійне розблокування, наприклад, у випадку вимкнення електричного струму

наприклад, у випадку вимкнення електропостачання

Виконання програми продовжується після відновлення подачі струму.

Якщо білизну, однак, необхідно витягнути, завантажувальний люк можна відкрити, як описано нижче:

⚠️ Попередження Небезпека опіку!!

При пранні з високими температурами при контакті з гарячим пральним розчином або білизною можливі опіки. По можливості зачекайте деякий час, поки температура знизиться.

⚠️ Попередження Небезпека травмування!

Просовуючи руки в барабан, що обертається, можна їх травмувати. Не торкайтеся руками барабану під час обертання.

Вказівки на дисплеї

вказівка	Причина/Усунення
	<ul style="list-style-type: none">■ Швидко блимає + звуковий сигнал: двірцята відкриті при підвищеному рівні води. Закрийте двірцята та продовжіть виконання програми кнопкою ▶ (Старт/Дозавантаження) або запусіть програму Відведення води.■ Блимає повільно температура запірного механізму двірцята висока для відкриття. Зачекайте бл. 30 секунд, поки запірний механізм двірцята не охолоне.
Hot (гаряча)	Після програми сушіння двірцята можуть не відчинятися через високу температуру. Процес охолодження триває, поки ця індикація не згасне і можна буде відкрити двірцята.

Дочекайтеся повної зупинки барабану.

Увага!

Збиток внаслідок витікання води

Вода, що витекла, може спричинити збитки.

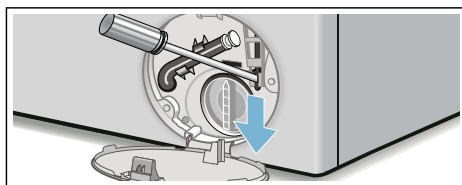

Не відчиняйте двірцята прально-сушильної машини, якщо через скло видно воду.

1. Вимкніть прилад. Витягніть мережевий штекер з розетки.
2. Відкачайте пральний розчин.
3. Потягніть униз деталь екстреного розблокування за допомогою інструменту та відпустіть. Тепер можна відкрити двірцята прально-сушильної машини.



вказівка	Причина/Усунення
	<ul style="list-style-type: none"> ■ Блимає (немає подачі води): кран відкритий? Фільтр на місці подачі води засмічений? Очистіть фільтр у шлангу подачі води. → <i>Сторінка 45</i> ■ Шланг подачі води перегнувся або засмічений? ■ Світиться (низький тиск води): лише для інформації. Ніякої дії на виконання програми. Програма продовжується.
E:18	Лужна помпа заблокована; прочистіть помпу. Прочистіть зливний шланг на місці з'єднання з сифоном.
E:32	Поперемінна індикація з End (Кінець) після завершення програми: проблеми дисбалансу, етап віджимання перервано.
E:95	Поперемінна індикація з End (Кінець) після завершення програми: на етапі сушіння не вдалося визначити кількість води, що може призвести до незадовільного результату сушіння.
інші повідомлення	Встановіть перемикач програм на Вимк. Прилад вимикається. 5 с зачекайте і знову увімкніть. Якщо індикація з'явиться на дисплеї знову, зверніться до сервісної служби.

Що робити в разі несправності?

Несправності	Причина/Усунення
Витікає вода.	<ul style="list-style-type: none"> ■ Щільно закріпіть чи замініть шланг для відведення води. ■ Закрутіть щільно різьбу шлангу подачі води.
Вода не заливається. Пральний засіб не змивається.	<ul style="list-style-type: none"> ■  (Старт/Дозавантаження) ? ■ Не відкритий водопровідний кран? ■ Сітка забилася? Прочистіть фільтр. → <i>Сторінка 45</i> ■ Перегнувся або затиснувся шланг подачі води.
Неможливо відкрити двері прально-сушильної машини.	<ul style="list-style-type: none"> ■ Активована функція безпеки. ■ Вказівка: З міркувань безпеки дверцята пральної машини залишаються зачиненими при підвищеному рівні води або температури (див. → Переривання програми → <i>Сторінка 32</i>), а також при обертанні барабану. ■ - - - - (Відміна віджимання = без віджимання)? ■ Відчинити можна лише за допомогою екстреного розблокування? → <i>Сторінка 46</i> ■ Увімкнене блокування від доступу дітей? Деактивувати. → <i>Сторінка 31</i>
Програма не запускається.	<ul style="list-style-type: none"> ■ Обрано  (Старт/Дозавантаження) або  (Завершити у) ? ■ Зачинені дверцята? ■ Увімкнене блокування від доступу дітей? Деактивувати. → <i>Сторінка 31</i>
Пральний розчин не відкачується.	<ul style="list-style-type: none"> ■ - - - - (Відміна віджимання = без віджимання)? ■ Прочистити помпу для прального розчину. → <i>Сторінка 44</i> ■ Прочистіть зливну трубу та/або зливний шланг.
У барабані не видно води.	Не є несправністю – вода нижче видимого рівня вікна люка.
Незадовільний результат віджимання. Мокра/занадто волога білизна.	<ul style="list-style-type: none"> ■ Все в нормі: система контролю дисбалансу припинила віджимання через нерівномірне розподілення білизни в машині. Розподіліть у барабані дрібні та крупні речі. ■ Обрано занадто малу швидкість віджимання?

Несправності	Причина/Усунення
Віджимання починається декілька разів.	Все в нормі. Система контролю дисбалансу намагається усунути дисбаланс.
Залишки води у відділенні для засобів для догляду за тканинами.	<ul style="list-style-type: none"> ■ Все в нормі. На ефективність засобу для догляду за тканинами це не впливає. ■ При необхідності вийміть вставку. Почистіть кювету для пральних засобів і вставте її на місце.
Відділення  не повністю промиває.	Вийміть вставку. Почистіть кювету для пральних засобів і вставте її на місце.
У машині з'явився неприємний запах.	<ul style="list-style-type: none"> ■ Виконайте програму Очищення від ворсинок 90°C без білизни та прального засобу. ■ Для щоденного використання застосовуйте придатний пральний засіб. ■ Після використання залишайте дверцята та кювету для пральних засобів відкритими.
Увімкнена індикація стану  . З кювети для пральних засобів може виходити піна.	<p>Використано забагато прального засобу?</p> <ul style="list-style-type: none"> ■ Розмішайте столову ложку пом'якшувального полоскального засобу з 1/2 л води і додайте у відділення II. (Не для спортивного одягу, одягу для вулиці та текстильних виробів з пуху!) ■ Зменшіть наступного разу дозування прального засобу. ■ Використовуйте звичайний засіб для прання з невеликим піноутворенням та засіб для догляду, придатний для прально-сушильної машини.
Сильний шум, вібрація та зміщення під час віджимання.	<ul style="list-style-type: none"> ■ Чи рівно встановлений прилад? Вирівняйте прилад. → <i>Сторінка 19</i> ■ Чи закріплені ніжки приладу? Зафіксуйте ніжки приладу. → <i>Сторінка 19</i> ■ Чи зняті транспортні кріплення? Зніміть транспортні кріплення. → <i>Сторінка 15</i>
Дисплей/індикаторні лампочки не функціонують під час роботи приладу.	<ul style="list-style-type: none"> ■ Припинення подачі струму? ■ Спрацював запобіжник? Увімкніть/замініть запобіжники. ■ Якщо ця несправність трапляється повторно, викличте сервісну службу. → <i>Сторінка 50</i>
Тривалість програми змінюється під час циклу прання.	<ul style="list-style-type: none"> ■ Все в нормі. Система контролю дисбалансу намагається усунути дисбаланс. ■ Не помилка – активне розпізнавання піни. Додатковий етап ополіскування.
Залишки прального засобу на білизні.	<ul style="list-style-type: none"> ■ Деякі безфосфатні пральні засоби містять залишки речовин, які не розчиняються у воді. ■ Оберіть Ополіскування або почистіть білизну щіточкою, коли висохне.
Звук віджимання під час сушіння.	Цей інноваційний метод називається термовіджиманням і призначений для зниження витрат електроенергії під час сушіння.
Ворс на випраній білизні.	Виконайте програму Очищення від ворсинок * (холодна) без білизни, щоб видалити ворс, що назбирався під час попередніх циклів сушіння у барабані.
Шум заливання води під час сушіння.	У прально-сушильній машині використовується технологія, що діє на принципі конденсації води, тому для сушіння білизни постійно використовується вода. Для цього водопровідний кран повинен бути постійно відкритим до завершення етапу сушіння.
Довша тривалість сушіння.	<ul style="list-style-type: none"> ■ Виконайте програму Очищення від ворсинок * (холодна), щоб видалити ворсинки, які назбирилися в барабані під час сушіння.

Несправності	Причина/Усунення
Програма сушіння не запускається.	<ul style="list-style-type: none"> ■ Не вибрана програма сушіння? Огляд програм → <i>Сторінка 34</i> ■ Дверцята неправильно зачинені?
Результат сушіння незадовільний (білизна не достатньо суха).	<ul style="list-style-type: none"> ■ Занадто висока температура довкілля (понад 30 °C) або недостатня вентиляція приміщення, у якому встановлено прально-сушильну машину. ■ Перед сушінням білизну недостатньо віджали. Завжди налаштовуйте максимальну кількість обертів віджимання для відповідної програми прання. ■ Перевантажено прально-сушильну машину: дотримуватися рекомендацій щодо максимального завантаження у таблиці програм та на індикаторі завантаження. Прально-сушильна машина не перевантажена, оскільки максимальне завантаження для сушіння менше, ніж максимальне завантаження для прання. Прально-сушильну машину з максимальним завантаженням необхідно розвантажити і розподілити білизну на два цикли сушіння. ■ Занадто низька напруга в мережі електропостачання (нижче 200 В) – забезпечте належне електропостачання. ■ Недостатній тиск води. Відповідно до принципу конденсування води низький тиск води спричиняє неповну конденсацію пари. ■ Водопровідний кран під час сушіння закритий. Для функціонування технології, що діє на принципі конденсації вологи під час сушіння, приєднаний кран повинен залишатися відкритим на протязі всього процесу сушіння, інакше не можливо гарантувати задовільний результат сушіння. ■ Товсті, багат шарові текстильні вироби або текстильні вироби з товстими прокладками висушуються легко зверху, але залишаються ще вологими всередині. Рівномірне висушування може тривати довше. Для таких видів текстильних виробів обирайте режим сушіння ✱ (Дуже суха), або додатковий час через програму Інтенсивне сушіння або Делікатне сушіння.

Якщо не можна усунути несправність самостійно (вмиканням та вимкненням машини) або необхідний ремонт:

- Встановіть перемикач програм на **Вимк.** і витягніть мережний штекер із розетки.
- Закрийте кран та викличте сервісну службу. → *Сторінка 50*



Сервісна служба

Якщо не можете усунути несправність самостійно, див. розділ «Несправності і способи їх усунення».

Будь ласка, зверніться до нашої сервісної служби. Ми завжди знаходимо правильне рішення і намагаємося уникнути непотрібних візитів технічних спеціалістів.

Будь ласка, повідомте сервісній службі номер (E-Nr.) і заводський номер (FD) приладу.

E-Nr. _____ FD _____

Номер приладу

Заводський номер

Ця інформація знаходиться на: внутрішньому боці дверцят */відкритій сервісній заслінці * і на зворотному боці виробу.

*залежно від моделі

Довіртеся компетентності виробника.

Зв'яжіться з нами. Таким чином, можна бути впевненим, що ремонт виконується підготованими сервісними техніками, які мають оригінальні запчастини.



Технічні характеристики

Габарити:

850 x 600 x 590 мм

(висота x ширина x глибина)

Вага:

80 кг

Підключення до електромережі:

Напруга в мережі 220–240 В, т 50 Гц

Мінімальний монтажний захист (≡) 10 А

Номінальна потужність: 1900-2300 Вт

Тиск води:

100 - 1000 kPa (1 - 10 bar)

Висота зливу:

60 - 100 см



Показники споживання

Програма	Опція	Завантаження (кг)	Споживання енергії * (кВт*год.)	Споживання води * (л)	Тривалість програми * (год.)
Бавовна 20 °C		8,0	0,30	78	3
Бавовна 40 °C		8,0	1,06	78	3
Бавовна 60 °C		8,0	1,08	78	3
Бавовна 90 °C		8,0	2,20	88	3
Синтетика 40 °C		4,0	0,76	65	2
Змішані тканини 40 °C		4,0	0,62	46	1 ¼
Тонкі тканини / шовк 30 °C		2,0	0,16	36	¾
Вовна  30 °C		2,0	0,20	40	¾
Інтенсивне сушіння		5,0	3,41	23	4½
Делікатне сушіння		2,5	1,49	25	2
Бавовна 60 °C **	EcoPerfect (Економічне прання)	8,0	0,85	70	7 ¼
Бавовна 60 °C + Інтенсивне сушіння ***	EcoPerfect (Економічне прання)	8,0/5,0	6,48	118	14 ¼

Значення визначені відповідно до EN50229.

* Наведені показники будуть відрізнятися від зазначених, залежно від тиску, жорсткості води, температури на вході, температури зовнішнього середовища, типу, кількості білизни та ступеню її забруднення, прального засобу, перепадів напруги та обраних додаткових опцій.

** Експлуатаційні випробування маркувань енергоефективності EC відповідно до EN50229 та Директиви 96/60/ЄС для прання з макс. завантаженням, холодною водою (15°C) і максимальною швидкістю обертання.

*** Експлуатаційні випробування маркувань енергоефективності EC відповідно до EN50229 та Директиви 96/60/ЄС для прання та сушіння, макс. завантаження розподіляється на 2 частини для 2 циклів сушіння. Кожне завантаження висушується з використанням програми **Інтенсивне сушіння +  (Сухо до шафи)** (стандартно).

Контактні дані для всіх країн Ви знайдете у доданому списку сервісних служб.

Robert Bosch Hausgeräte GmbH
Carl-Wery-Straße 34
81739 München, GERMANY



9001361869 (9711)