



BOSCH

Registrer
dit nye apparat
på MyBosch nu,
og få gratis fordele:
[bosch-home.com/
welcome](https://bosch-home.com/welcome)



Vaske-/tørremaskine

WVH28422SN

da Brugs- og opstillingsvejledning

Din nye vaske-/tørremaskine

Du har valgt en vaske-/tørremaskine af mærket Bosch.

Brug et par minutter på at lære fordelene ved din nye vaske-/tørremaskine at kende.

For at sikre de høje kvalitetskrav til alle produkter fra Bosch bliver det omhyggeligt kontrolleret, at alle vaske-/tørremaskiner fungerer perfekt og er uden fejl og mangler, inden de leveres fra fabrikken.

Du finder yderligere oplysninger om vores produkter, tilbehør og services på vores internetside www.bosch-home.com eller kontakt et af vores kundeservicecentre.

Hvis brugs- og opstillingsanvisningen beskriver forskellige modeller, bliver der gjort opmærksom på forskellene på de respektive steder.



Tag først vaske-/tørremaskinen i brug, når du har læst denne brugs- og opstillingsanvisning!

Generelt om symboler, signalord, tips og procedurer

Advarsel!

Kombination af dette symbol og signalord advarer om en potentielt farlig situation. Tilsidesættelse af denne anvisning kan medføre tilskadekomst og død.

Pas på!

Dette signalord advarer om en potentielt farlig situation. Tilsidesættelse af denne anvisning kan medføre materielle skader og/eller miljøskader.

Anvisning / tip

Anvisninger om optimal brug af maskinen / andre nyttige oplysninger.

1. 2. 3. / a) b) c)

Handlingsrækkefølger angives med tal eller bogstaver.

■ / -

Oprensninger vises med en firkant-bullet eller med en skråstreg.

Indholdsfortegnelse

 Anvendelse iht. formål	4
 Sikkerhedsanvisninger	5
Børn/personer/kæledyr	5
Installation	6
Drift	8
Rengøring/vedligeholdelse	10
 Miljøbeskyttelse	11
Emballage/kasserede maskiner	11
Godt at vide	11
 Installation og tilslutning	12
Standardtilbehør	12
Installation	12
Sikker installation	12
Opstillingssted	13
Opstilling af maskinen på en sokkel eller på et gulv, som er lagt på træbjælker	13
Opstilling af maskinen under/ mellem køkkenelementer	13
Fjernelse af transportsikringer	14
Længder på slanger og kabler	14
Tilslutning af vand	15
Vandtilførsel	15
Vandafløb	16
Afløb i håndvask	16
Afløb i vandlås	16
Afløb i kunststofrør med gummimuffe eller i afløb	16
Indjustering	17
Elektrisk tilslutning	17
Inden den første vask/tørring	18
Transport	18
 Kort oversigt	19
 Lær maskinen at kende	20
Vaske-/tørremaskine	20
Betjeningspanel	21
Displayfelt	22
 Vasketøj	24
Forberedelse af vasketøj til vask	24
Forberedelse af vasketøj til tørring	25
 Betjening af maskinen	25
Klargøre vaske-/tørremaskinen	25
Vælge program/starte maskine	26
Tilpasse vaskeprogrammet	26
Tilpasse tørreprogrammet	27
Ilægning af vasketøj	27
Dosere og påfylde sæbe og plejeprodukt	28
Starte programmet	29
Børnesikring	29
Efterfylde vasketøj	29
Ændre programmet	29
Sætte program på pause / afslutte program	29
Programslut	30
Efter vask/tørring	30
 Programoversigt	31
Programmer på programvælgeren	31
Tørretabel	34
Stivning	35
Farvning/blegning	35
Iblødsætning	35
 Ændring af programmernes forindstillinger	35
°C (Temperatur)	35
☹ (Færdig-om)	35
⦿ (Centrifugeringshastighed)	36
☀ (Tørring)	36
 Valg af ekstra funktioner	37
≡☹ (SpeedPerfect)	37
⦿ (EcoPerfect)	37
☼ (Skyt Plus)	37
☼ (Strygelet)	37

	Indstilling af signal	38
	Rengøring og vedligeholdelse	39
	Maskinens kabinet, betjeningspanel	39
	Tromle	39
	Afkalkning	39
	Rengøring af sæbeskuffen.	39
	Tilstopet pumpe.	39
	Afløbsslange på vandlås tilstoppet .	40
	Tilstopet filter i vandtilførsel	40
	Tilstopet luftfilter.	41
	Fejl og afhjælpning af fejl	41
	Nødbåbning f.eks. i tilfælde af strømsvigt	41
	Oplysninger på displayet	42
	Fejl og afhjælpning af fejl.	43
	Kundeservice	46
	Tekniske data	46
	Forbrugsværdier	47

Anvendelse iht. formål

- Maskinen er kun beregnet til privat brug i husholdninger.
- Apparatet må ikke opstilles eller anvendes på steder med frostfare og/eller med uendørs forhold. Apparatet kan blive beskadiget, hvis restvand inde i apparatet fryser til is. Hvis slangerne fryser, kan de knække/springe.
- Denne maskine må kun bruges i husholdninger til vask af vasketøj, som tåler maskinvask, og til vask af uld, som tåler håndvask (se plejemærkerne på tøjet). Enhver anden anvendelse er ikke anvendelse i henhold til maskinens formål og er ikke tilladt.
- Denne maskine må kun bruges i husholdninger til tørring og opriskning af vasketøj, som er blevet vasket i vand, og som tåler tørring i tørretumbler (se plejemærkerne på tøjet). Enhver anden anvendelse er ikke anvendelse i henhold til maskinens formål og er ikke tilladt.
- Dette apparat er beregnet til drift med ledningsvand under anvendelse af gængse vaskemidler og plejeprodukter (beregnet til brug i vaskemaskiner).
- Denne maskine er beregnet til brug op til en højde på maksimalt 4000 meter over havets overflade.

Inden maskinen tages i brug:

Kontroller maskinen for synlige skader. Tag ikke maskinen i brug, hvis den er beskadiget. Kontakt leverandøren eller kundeservice i tilfælde af problemer.

Læs og følg anvisningerne i brugs- og installationsvejledningen og alle andre dokumenter, som følger med apparatet.

Opbevar dokumentationen til senere brug eller til efterfølgende ejere af maskinen.

Sikkerhedsanvisninger

Følgende sikkerhedsanvisninger og advarsler har som formål at beskytte brugeren mod tilskadekomst og at forhindre materielle skader på omgivelserne.

Det er derudover vigtigt at tage de nødvendige forholdsregler og udvise den nødvendige omhu ved installation, vedligeholdelse, rengøring og betjening af apparatet.

Børn/personer/kæledyr

Advarsel Livsfare!

Børn og andre personer, som ikke er i stand til at vurdere de risici, der er forbundet med brugen af apparatet, kan komme til skade eller komme i livsfarlige situationer. Vær derfor opmærksom på følgende:

- Apparatet må bruges af børn over 8 år og af personer med reducerede fysiske, sensoriske eller mentale evner eller af personer med manglende erfaring eller viden, hvis de er under opsyn eller er blevet instrueret om sikker brug af apparatet af og har forstået den potentielle risiko, som brugen af apparatet indebærer.

- Børn må ikke lege med apparatet.
- Børn må ikke rengøre eller vedligeholde apparatet uden at være under opsyn.
- Hold børn under 3 år og kæledyr borte fra apparatet.
- Lad ikke apparatet være uden opsyn, når der er børn eller andre personer i nærheden, som ikke er i stand til at vurdere risikoen.

Advarsel Livsfare!

Børn kan låse sig inde i apparatet og derved komme i en livsfarlig situation.

- Opstil ikke apparatet bag en dør, fordi dette kan spærre for apparatets luge eller forhindre, at den kan åbnes helt.
- Gør følgende, når apparatets skal kasseres: Træk netstikket ud af kontakten, **inden** nedledningen klippes over, og ødelæg derefter låsen i apparatets luge.

Advarsel Fare for kvælning!

Børn kan blive fanget i emballage/plastfolie eller emballagedele, hvis de får lov til at lege med dem, eller de kan trække dem over hovedet og blive kvalt. Hold emballage, plastfolie og emballagedele udenfor børns rækkevidde.

Advarsel

Fare for forgiftning!

Vaskemidler og plejeprodukter kan forårsage forgiftning, hvis de indtages.

Søg læge, hvis sådanne midler ved et uheld indtages. Opbevar vaskemidler og plejeprodukter utilgængeligt for børn.

Advarsel

Irritation af øjne/hud!

Vaskemidler og plejeprodukter kan forårsage irritation, hvis de kommer i kontakt med øjne/hud.

Skyl øjne/hud grundigt i tilfælde af kontakt med vaskemidler og plejeprodukter. Opbevar vaskemidler og plejeprodukter utilgængeligt for børn.

Installation

Advarsel

Fare for elektrisk stød/brand/materiel skade/beskadigelse af apparatet!

Det kan medføre farlige situationer, hvis apparatet ikke bliver installeret korrekt. Overhold følgende anvisninger:

- Netspændingen i stikkontakten skal svare til den mærkespænding, som er angivet på apparatet (typeskiltet). Tilslutningseffekten og den krævede sikringsstørrelse er angivet på typeskiltet.

- Apparatet må kun tilsluttes til en strømforsyning med vekselstrøm via en korrekt installeret sikkerhedsstikkontakt. Der skal altid være fri adgang til stikkontakten.
- Netstikket og sikkerhedsstikkontakten skal passe sammen, og jordforbindelsen skal være korrekt installeret.
- Installationen skal have et tilstrækkeligt stort ledningstværsnit.
- Der skal altid være fri adgang til netstikket. Hvis dette ikke er muligt, skal der for at opfylde de relevante sikkerhedsforskrifter indbygges en afbryder (2-polet afbryder) i den permanente installation i overensstemmelse med lovgivningen for elektriske installationer.
- Hvis der bruges en fejlstrømsafbryder, skal den være forsynet med følgende mærke: . Kun med dette mærke er det sikret, at fejlstrømsafbryderen opfylder den gældende lovgivning.

⚠ Advarsel**Fare for elektrisk stød/brand/materiel skade/beskadigelse af apparatet!**

Ændring eller beskadigelse af apparatets netledning kan medføre elektrisk stød, kortslutning eller brand som følge af overophedning. Netledningen må ikke lægges i løkker, blive klemt eller ændret, eller komme i kontakt med varmekilder.

⚠ Advarsel**Brandfare/fare for materiel skade/beskadigelse af apparatet!**

Anvendelse af forlængerledninger og multistik kan medføre brand på grund af overophedning eller kortslutning.

Tilslut apparatet direkte til en korrekt installeret stikkontakt med jordforbindelse. Brug ikke forlængerledninger, stikdåser med flere udtag eller dobbeltstik.

⚠ Advarsel**Fare for tilskadekomst/materiel skade/beskadigelse af apparatet!**

- Apparatet kan vibrere eller bevæge sig under driften med potentiel fare for tilskadekomst eller materielle skader. Placer apparatet på et rent, plant og solidt underlag, og indjuster apparatet til vandret med skruefødderne ved hjælp af et vaterpas.

- Hvis apparatet transporteres eller løftes i dele, der stikker ud (f.eks. apparatets luge), kan de knække af og derved forårsage tilskadekomst. Brug ikke dele, der stikker ud fra apparatet, til at transportere eller løfte det med.

⚠ Advarsel**Fare for tilskadekomst!**

- Apparatet er meget tungt. Der er fare for tilskadekomst, når det løftes. Løft ikke apparatet alene.
- Apparatet har skarpe kanter, som kan forårsage snitsår i hænderne. Hold ikke på de skarpe kanter, når apparatet løftes. Brug beskyttelseshandsker.
- Der er fare for snubling og tilskadekomst, hvis maskinens slanger og netledning ikke forlægges korrekt. Forlæg slanger og ledninger, så der ikke er fare for snubling.

Pas på!**Fare for materiel skade/beskadigelse af apparatet**

- Hvis vandtrykket er for højt eller for lavt, fungerer apparatet eventuelt ikke korrekt, og der kan også opstå materiel skade eller beskadigelse af apparatet. Kontroller, at vandtrykket i forsyningsnettet er mindst 100 kPa (1 bar), og at det ikke overstiger 1000 kPa (10 bar).

- Ændring eller beskadigelse af vandtilførselsslangerne kan medføre materiel skade eller beskadigelse af apparatet.
Vandslangerne må ikke lægges i løkker, blive klemt, ændret eller beskadiget.
- Anvendelse af slanger fra andre firmaer til tilslutning af vandtilførslen kan medføre materiel skade eller beskadigelse af apparatet.
Brug kun de slanger, som er leveret med apparatet, eller slanger, der er købt som originale reservedele.
- Under transport er apparatet sikret med transportsikringer. Hvis transportsikringerne ikke fjernes, før apparatet tages i brug, kan det blive beskadiget.
Det er vigtigt at fjerne alle transportsikringer helt, inden apparatet tages i brug første gang. Søg for at opbevare transportsikringerne til senere brug. Hvis apparatet skal transporteres igen, er det vigtigt, at transportsikringerne bliver placeret i apparatet igen for at forhindre beskadigelse under transporten.

Drift



Advarsel

Eksplodingsfare/brandfare!

Vasketøj, som har været i kontakt med opløsningsmidler, olie, voks, voksfjerner, fedt eller pletfjerner, kan antændes, når det tørres i maskinen eller endda få apparatet til at eksplodere. Vær derfor opmærksom på følgende:

- Skyl vasketøjet grundigt i varmt vand og sæbe, inden det tørres i maskinen.
- Tøjet skal være vasket, inden det tørres i apparatet.
- Vasketøj, der er blevet rensed med industrielle kemikalier, må ikke tørres i apparatet.



Advarsel

Eksplodingsfare/brandfare!

- Vasketøj, som er forbehandlet med rensedmidler, som indeholder opløsningsmidler, f.eks. pletfjerner/renevæske, kan forårsage en eksplosion i tromlen.
Skyl vasketøjet grundigt i vand, inden det vaskes i maskinen.
- Bestemte genstande kan antændes under tørringen eller endda medføre, at apparatet begynder at brænde eller eksplodere. Fjern lightere og tændstikker fra lommerne i tøjet.

- Kulstøv eller mel i luften omkring apparatet kan medføre en eksplosion. Sørg for, at området omkring apparatet er rent, når det er i drift.

Advarsel

Brandfare/fare for materiel skade/beskadigelse af apparatet!

Hvis programmet afbrydes, inden tørreprocessen er afsluttet, forhindres vasketøjet i at køle tilstrækkeligt ned, hvad der kan medføre, at vasketøjet antændes, eller at der sker materiel skade eller beskadigelse af apparatet.

- Under den sidste del af tørreprocessen bliver vasketøjet i tromlen ikke opvarmet (afkølingsproces). Dette sikrer, at tøjet forbliver på en temperatur, hvor det ikke tager skade.
- Sluk ikke for apparatet, før tørreprocessen er helt afsluttet, med mindre alt vasketøjet tages ud af tromlen med det samme og spredes ud (for at lade varme undslippe).

Advarsel

Fare for forgiftning!

Rengøringsmidler, som indeholder opløsningsmidler, som f.eks. renevæske, kan afgive giftige dampe. Brug ikke rengøringsmidler, der indeholder opløsningsmidler.

Advarsel

Fare for tilskadekomst!

- Hvis man støtter sig til/sidder på den åbne luge, kan apparatet vælte, hvilket kan medføre tilskadekomst. Brug ikke den åbne luge som støtte.
- Apparatets topplade kan knække, hvis personer står på den, hvilket kan medføre tilskadekomst. Stå ikke ovenpå apparatet.
- Der er fare for håndskader, hvis hænderne stikkes ind i tromlen, mens den stadig drejer rundt. Vent, til tromlen ikke længere drejer.

Advarsel

Fare for skoldning!

Når der vaskes ved høje temperaturer, er der fare for skoldning ved kontakt med det varme sæbevand (f.eks. når der løber varmt sæbevand ud i en håndvask). Stik aldrig hånden i varmt sæbevand.

Advarsel

Irritation af øjne/hud!

Vaskemidler og plejeprodukter kan sprøjte ud af sæbeskuffen, hvis den åbnes, mens apparatet er i drift. Skyl øjne/hud grundigt i tilfælde af kontakt med vaskemidler og plejeprodukter. Søg læge, hvis sådanne midler ved et uheld indtages.

Pas på!

Fare for materiel skade/ beskadigelse af apparatet

- Hvis der lægges mere vasketøj i apparatet end den maksimalt tilladte mængde, kan apparatet eventuelt ikke fungere korrekt, eller der kan opstå materiel skade eller beskadigelse af apparatet. Overskrid ikke den maksimale mængde af tørt vasketøj. Sørg for at overholde de maksimale tøj-mængder, som er angivet for hvert program.

→ Side 31

- Skum og skumgummi kan blive deformeret eller smelte, hvis de tørres i apparatet. Tør ikke vasketøj, som indeholder skum eller skumgummi i apparatet.
- Anvendelse af forkerte mængder vaskemiddel eller rengøringsmiddel kan medføre materiel skade eller beskadigelse af apparatet. Følg producentens anvisninger ved anvendelse af vaskemidler, plejeprodukter og rengøringsmidler.

Rengøring/vedligeholdelse

Advarsel

Livsfare!

Apparatet drives med elektricitet. Der fare for elektrisk stød ved kontakt med strømførende komponenter. Vær derfor opmærksom på følgende:

- Sluk for apparatet. Afbryd strømtilførslen til apparatet (træk netstikket ud).
- Rør aldrig ved netstikket med våde hænder.
- Hold i selve stikket, når netstikket tages ud af kontakten, og træk aldrig i netledningen, fordi dette kan beskadige den.
- Der må ikke foretages tekniske ændringer af apparatet eller dets funktioner.
- Reparationer og andre former for arbejde på apparatet må kun udføres af kundeservice eller af en elektriker. Det samme gælder for en eventuel udskiftning af netledningen.
- Der kan bestilles en netledning som reservedel hos kundeservice.

Advarsel

Fare for forgiftning!

Rengøringsmidler, som indeholder opløsningsmidler, som f.eks. rensesæbe, kan afgive giftige dampe. Brug ikke rengøringsmidler, der indeholder opløsningsmidler.

⚠ Advarsel**Fare for elektrisk stød/materiel skade/beskadigelse af apparatet!**

Det kan medføre en kortslutning, hvis der trænger fugtighed ind i apparatet. Apparatet må ikke rengøres med trykvand, damprenser, slange eller tryksprøjte.

⚠ Advarsel**Fare for tilskadekomst/materiel skade/beskadigelse af apparatet!**

Anvendelse af reservedele og tilbehør fra andre firmaer er farligt og kan medføre materiel skade eller beskadigelse af apparatet. Anvend af sikkerhedsmæssige grunde kun originale reservedele og originalt tilbehør.

Pas på!**Fare for materiel skade/beskadigelse af apparatet**

Rensemidler og midler til forbehandling af vasketøj (f.eks. pletfjerner, forbehandlingsspray osv.) kan forårsage skader, hvis de kommer i kontakt med apparatets overflader. Vær derfor opmærksom på følgende:

- Lad ikke sådanne midler komme i kontakt med apparatets overflader.
- Maskinen må kun rengøres vand og en blød fugtig klud.
- Fjern altid dråber eller rester af vaskemiddel med det samme.

**Miljøbeskyttelse****Emballage/kasserede maskiner**

Bortskaf emballagen miljøvenligt.

Denne maskine er mærket i henhold til det europæiske direktiv 2012/19/EF (EU) om affald af elektrisk og elektronisk udstyr (Waste Electrical and Electronic Equipment - WEEE). Direktivet fastsætter rammerne for returnering og genanvendelse af kasserede apparater i alle EU-lande.

Godt at vide

- Udnyt den maksimale mængde vasketøj svarende til det pågældende program. Programoversigt → *Side 31*
- Brug ikke forvask til vasketøj, der kun er normalt snavset.
- **Energisparetilstand:** Displayets belysning slukkes efter et par minutter,  (**Start/Reload**) blinker. Tryk på en vilkårlig tast for at aktivere belsningen. Energisparetilstanden aktiveres ikke under et igangværende program.
- De mulige temperaturer relaterer sig til plejemærkerne på tekstilerne. De aktuelle temperaturer i maskinen kan afvige fra disse for at sikre den optimale balance mellem energibesparelse og vaskeresultat.
- Vælg den maksimalt mulige centrifugeringshastighed, hvis vasketøjet skal tørres i maskinen bagefter. Jo mindre vand vasketøjet indeholder, jo mindre er det krævede tids- og energiforbrug til tørring. Tør ikke dryppende vådt vasketøj.
- Sørg for god udluftning i opstillingsrummet, og rens filtret i luftindtaget med jævne mellemrum. Rengøring og vedligeholdelse → *Side 39* og installation og tilslutning → *Side 12*

Installation og tilslutning

Standardtilbehør

Bemærk: Kontroller, at vaske-/tørremaskinen ikke har transportskader. Vaske-/tørremaskinen må aldrig startes, hvis den er beskadiget. Kontakt leverandøren, hvor maskinen er købt, eller kundeservice i tilfælde af mangler.

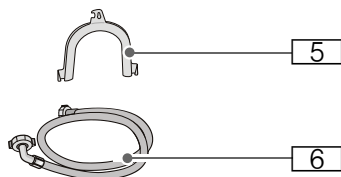
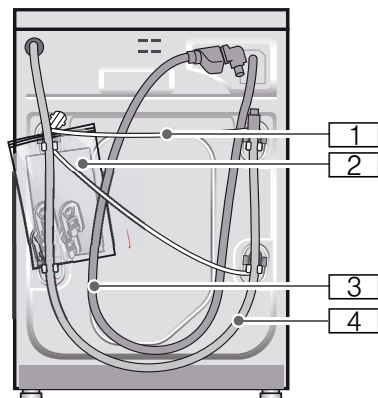

- 1 Netledning
- 2 Pose:
 - Brugs- og opstillingsvejledning
 - Liste over kundeservicesteder*
 - Garanti*
 - Kapper til afdækning af åbningerne efter fjernelse af transportsikringer
- 3 Vandtilløbsslange ved model med Aquastop
- 4 Afløbsslange

- 5 Rørbøjning til fastgørelse af afløbsslange*
- 6 Vandtilløbsslange ved model Standard/Aqua-Secure
- * afhængig af model

Bemærk:

Der skal bruges et slangespændebånd Ø 24–40 mm (specialforretning) ved tilslutning til en vandlås.

Tilslutning af vand → Side 15

Nyttigt værktøj:

- Vaterpas til indjustering → Side 17
- Topnøgle størrelse 13:
Til fjernelse af transportsikringer → Side 14
og størrelse 17: Til indjustering af maskinens fødder → Side 17

Installation

Bemærk: Som følge af den afsluttende afprøvning kan der være væde i tromlen.

Sikker installation

Advarsel

Fare for tilskadekomst!

- Vaske-/tørremaskinen er meget tung. Vær forsigtig, når den løftes.
- Hvis vaske-/tørremaskinen løftes i dele, der stikker ud (f.eks. vaske-/tørremaskinens luge), kan disse dele knække af, hvilket kan forårsage tilskadekomst. Løft ikke vaske-/tørremaskinen i dele, der stikker ud.
- Hvis slanger og netledninger ikke installeres korrekt, er der fare for snubling og tilskadekomst. Placer slanger og netledninger, så der ikke er fare for at snuble over dem.

Pas på!**Beskadigelse af maskinen**

- Frosne slanger kan knække eller revne.
Vaske-/tørremaskinen må ikke opstilles udendørs og/eller på steder, hvor der er risiko for frost.
- Hvis vaske-/tørremaskinen løftes i dele, der stikker ud (f.eks. vaske-/tørremaskinens luge), kan disse dele knække af, hvilket kan forårsage tilskadecomst.
Løft ikke vaske-/tørremaskinen i dele, der stikker ud.

Opstillingssted

Bemærk: Det er vigtigt at opstille maskinen stabilt, så den ikke 'vandrer'!

- Opstillingsstedet skal være fast og plant.
- Bløde gulve og gulvbelægninger er ikke egnede.
- For at opnå en effektiv tørring skal rummet være godt ventileret.

Opstilling af maskinen på en sokkel eller på et gulv, som er lagt på træbjælker**Pas på!****Beskadigelse af maskinen**

Vaske-/tørremaskinen kan vandre under centrifugeringen og vælte eller falde ned af soklen.

Vaske-/tørremaskinens fødder skal altid fastgøres med vinkelbeslag.

Vinkelbeslag: Bestill. nr. WMZ 2200, WX975600, CZ 110600, Z 7080X0.

Bemærk: Ved opstilling på gulv, som er lagt på træbjælker:

- Opstil om muligt vaske-/tørremaskinen i et hjørne.
- Skru en vandafvisende træplade (min. 30 mm tyk) fast i gulvet.

Opstilling af maskinen under/mellem køkkenelementer**⚠ Advarsel****Fare for elektrisk stød!**

Det er livsfarligt at berøre strømførende dele.

Fjern ikke maskinens indklædning.
Vaske-/tørremaskinen skal indbygges, inden strømforsyningen tilsluttes.

⚠ Advarsel**Fare for skoldning!**

Under tørringen lukkes der varm luft ud af maskinen med en temperatur på op til 60 °C.

Anvisninger

- Mål for opstillingssted:
a = 650 mm
b = 620 mm
c = 850 mm

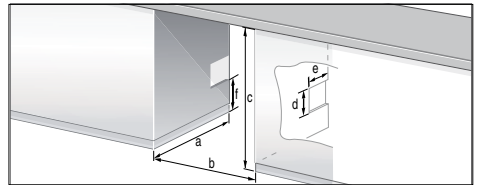

- Vaske-/tørremaskinen må kun indbygges under en bordplade, som er fast forbundet med de tilstødende køkkenelementer.
- Opstillingsstedet skal være godt ventileret, fordi tørringsresultatet i modsat ikke bliver optimalt. Ventilationsåbningernes størrelse (skal etableres på den ene side, afhængigt af opstillingsmåden). Åbningens mål: $d \times e = 200 \text{ mm} \times 100 \text{ mm}$. Højde over gulv: $f = 365 \text{ mm}$. Afstand mellem væg og maskine: 50 mm.

Fjernelse af transportsikringer

Pas på!

Beskadigelse af maskinen

- Inden vaske-/tørremaskinen tages i brug første gang, skal alle 4 transportsikringer ubetinget fjernes. Opbevar transportsikringerne. Vaske-/tørremaskinen er sikret med transportsikringer under transporten. Hvis transportsikringerne ikke fjernes, kan tromlen blive beskadiget, hvis vaske-/tørremaskinen startes.
- Sæt altid transportsikringerne i maskinen igen for at beskytte den mod beskadigelse, hvis den skal transporteres på et senere tidspunkt
→ Side 18

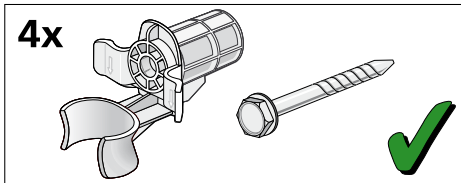

Opbevar skruer og muffer sammenskruet.

1. Tag slangerne ud af holderne.
2. Tag slangerne ud af rørbøjningen, og fjern den.
3. Skru de 4 transportsikringer løs, og fjern dem.

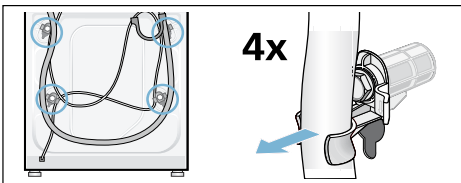

4. Tag strømkablet ud af holderne. Fjern mufferne.

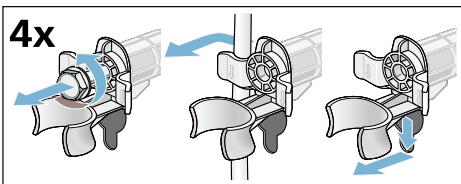

5. Sæt afdækningerne på plads. Fastgør dem ved at trykke på låsehagen. Sæt slangeholderen ind på plads.

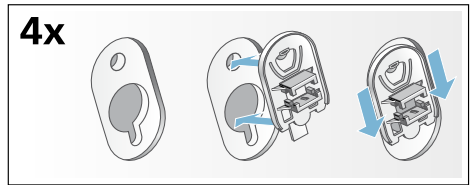

Længder på slanger og kabler

Tilslutning i venstre side

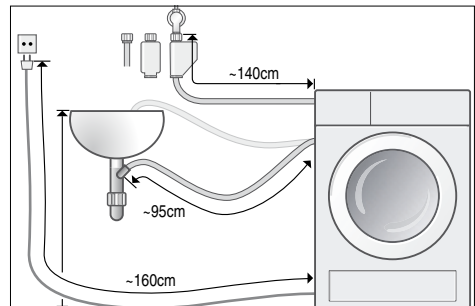

eller

Tilslutning i højre side

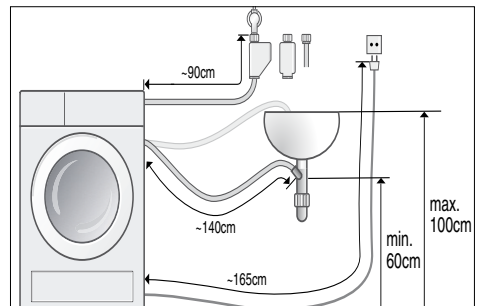

Bemærk: Hvis slangeholderne anvendes, bliver de maksimale slangelængder evt. reduceret!

Fås hos forhandleren/kundeservice:

- Forlængerslange til Aqua-Stop eller vandtilførselsslange (ca. 2,50 m). Bestill. nr. WMZ 2380, WZ 10130, CZ 11350, Z 7070X0.
- Længere vandtilførselsslange (ca. 2,20 m) til standardmodel.

Tilslutning af vand



Advarsel

Fare for elektrisk stød!

Det er livsfarligt, hvis strømførende dele kommer i kontakt med vand.

Dyp ikke Aqua-Stop sikkerhedsanordningen i vand (den indeholder en elektrisk ventil).

Pas på!

Vandskade

Tilslutningsstederne for vandtilførsel og afløbsslanger står under højt tryk. Følg altid anvisningerne i dette kapitel - erved undgås lækager eller vandskader!

Anvisninger

- Udover sikkerhedsanvisningerne i dette kapitel skal eventuelle lokale forordninger for vand- og elforsyning også overholdes.
- Vaske-/tørremaskinen må kun anvendes med koldt ledningsvand.
- Vaske-/tørremaskinen må ikke tilsluttes til et blandingsbatteri på en trykløs vandvarmer.
- Anvend kun den leverede vandtilførselsslange eller en slange, som er købt hos en autoriseret forhandler. Anvend aldrig en brugt slange!
- I tvivlstilfælde skal maskinen tilsluttes af en tekniker.

Vandtilførsel

Anvisninger

- Slangen må ikke knækkes, være i klemme, ændres eller skæres over (i modsat fald kan slangens styrke ikke garanteres).
- Spænd kun kunststofforskrutninger til manuelt. Hvis forskruingerne spændes for kraftigt med et værktøj (tang), kan gevindet blive beskadiget.

Optimalt vandtryk i vandforsyningsnettet: 100-1000 kPa (1-10 bar)

- Ved åben hane skal vandgennemstrømningen være mindst 8 l/min.
- Hvis vandtrykket er højere, skal der installeres en reduktionsventil.

1. Tilslut vandtilførselsslangen til vandhanen og på maskinen (undtagen ved modeller med Aqua-Stop):
 - Standard

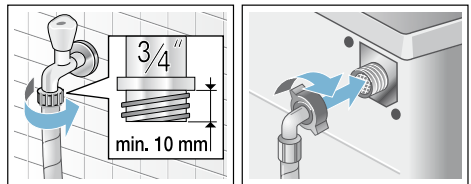

- Aqua-Secure

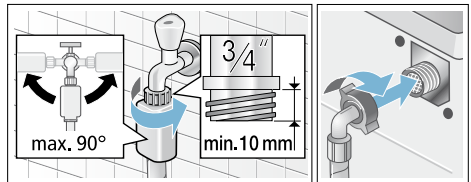

da Installation og tilslutning

- Aqua-Stop

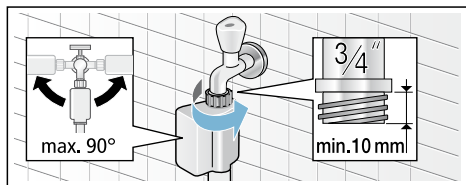

2. Luk forsigtigt op for vandhanen, og kontroller, at alle samlinger er tætte.

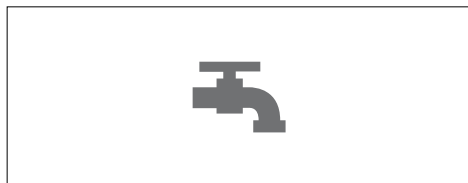

Bemærk: Skrueforbindelsen står under tryk fra vandforsyningsnettet.

Vandafløb

Anvisninger

- Vandafløbsslange må ikke have knæk eller være strakt i længden.
- Højdeforskel mellem opstillingsområde og afløb: Minimum 60 cm – maksimum 100 cm

Afløb i håndvask

Advarsel **Fare for skoldning!**

Når der vaskes ved høje temperaturer, kan kontakt med det varme vaskevand forårsage skoldning (f.eks. når det varme vand pumpes ud i en håndvask). Stik ikke hånden i det varme vaskevand.

Pas på! **Vandskade**

Hvis afløbsslangen glider ud af håndvasken på grund af det høje vandtryk under udpumpningen, kan der opstå vandskade. Fastgør afløbsslangen, så den ikke kan glide ud af håndvasken.

Pas på! **Beskadigelse af maskinen/tekstiler**

Hvis afløbsslangen er neddykket i det udpumpede vand, kan vandet bliver suget tilbage i maskinen og forårsage beskadigelse af vaske-/tørremaskinen og/eller vasketøjet.

Det skal sikres, at:

- Proppen ikke er sat i håndvasken, så afløbet er blokeret.
- Vandet løber tilstrækkelig hurtigt af.
- Afløbsslangens ende ikke er neddykket i det udpumpede vand.

Tilslutning af afløbsslangen:

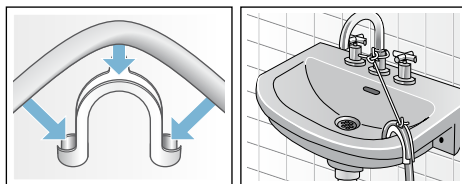

Afløb i vandlås

Tilslutningsstedet skal sikres med et slangespændebånd Ø 24–40 mm (specialforretning).

Tilslutning

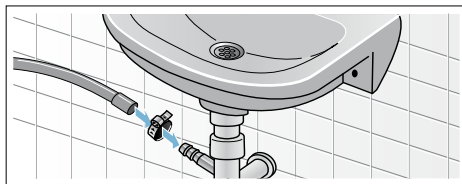

Afløb i kunststofrør med gummimuffe eller i afløb

Tilslutning

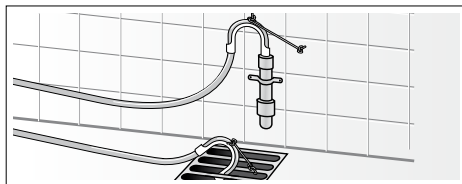

Indjustering

1. Kontramøtrikken løsnes ved at dreje den i retning med uret med en skruenøgle.
2. Kontroller vaske-/tørremaskinens indjustering med et vaterpas, og korriger om nødvendigt indjusteringen. Indjuster højden ved at dreje maskinfoden.

Bemærk: Alle fire maskinfødder skal være fast placeret på gulvet. Vaske-/tørremaskinen må ikke kunne vippe!
3. Spænd møtrikken til mod maskinens kabinet. Hold foden fast, så højden ikke ændres.

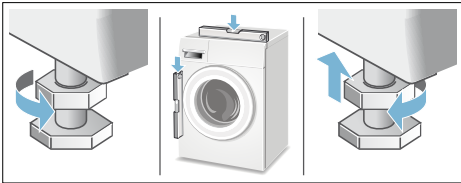

Anvisninger

- Kontramøtrikkerne skal være skruet fast op mod kabinettet på alle fire maskinfødder!
- Kraftig støj, stærke vibrationer og at maskinen "vandrer" kan skyldes mangelfuld indjustering!

Elektrisk tilslutning

Elektrisk sikkerhed

Advarsel

Fare for elektrisk stød!

Det er livsfarligt at berøre strømførende dele.

- Hold altid i selve netstikket, når det trækkes ud af stikkontakten, fordi ledningen i modsat fald kan blive beskadiget.
- Rør aldrig ved netstikket med våde hænder.

- Træk aldrig netstikket ud, mens maskinen er i drift.
- Vaske-/tørremaskinen må udelukkende tilsluttes til vekselstrøm og til en korrekt installeret jordforbundet kontakt.
- Strømforsyningsens spænding skal stemme overens med den angivne spænding på vaske-/tørremaskinen (maskinens typeskilt).
- Den tilsluttede effekt og den påkrævede sikringsstørrelse er også angivet på maskinens typeskilt.

Det skal sikres, at:

- Netstik og stikkontakt passer sammen.
- Kabel-tværsnittet er tilstrækkeligt stort.
- Jordforbindelsessystemet er installeret korrekt.
- Et beskadiget strømkabel må kun udskiftes af en elektriker. Der kan fås reserve-strømkabler hos kundeservice.
- Anvend ikke multistik/-koblinger og/eller forlængerledninger.
- Hvis der anvendes et fejlstrømsrelæ, må der kun anvendes en type, som er mærket med følgende symbol: .
- Kun dette symbol garanterer, at relæet opfylder kravene i de gældende forskrifter.
- Netstikket skal altid være tilgængeligt.
- Strømledningen må ikke have knæk eller være i klemme, den må ikke være ændret eller beskadiget og må ikke komme i kontakt med varmekilder.

Inden den første vask/tørring

Vaske-/tørremaskinen er blevet nøje kontrolleret, inden den forlod fabrikken. For at fjerne eventuelle rester af kontrolvand, skal programmet **Fnugskylning 40°C** udføres som den første vask **uden** vasketøj.

Bemærk:

- Vaske-/tørremaskinen skal være installeret og tilsluttet korrekt. Opstilling og tilslutning → *Side 12*
- Tag aldrig vaske-/tørremaskinen i brug, hvis den er beskadiget. Kontakt kundeservice. → *Side 46*

1. Sæt netstikket i stikkontakten.
2. Luk op for vandhanen.
3. Tænd for apparatet.
4. Luk lugen. Læg ikke vasketøj i maskinen.
5. Vælg programmet **Fnugskylning 40°C**.
6. Luk sæbeskuffen op.
7. Fyld ca. 1 liter vand i rum **II**.
8. Fyld vaskemiddel til kogevaske i rum **II** iht. producentens angivelser for let tilsmudset tøj.

Bemærk: Brug kun halvdelen af den anbefalede mængde vaskemiddel for at undgå skumdannelse. Brug ikke uld- eller finvaskemiddel.

9. Luk sæbeskuffen.
10. Tryk på **▷** (Start/Reload).
11. Sluk maskinen, når programmet er slut.

Vaske-/tørremaskinen er nu klar til drift.

Transport

Forberedelse

1. Luk for vandhanen.
2. Fjern trykket fra vandtilførselsslangen. Tilstopet filter i vandtilførsel → *Side 40*
3. Tap rester af vaskevand af. Blokeret pumpe → *Side 39*
4. Afbryd strømforsyningen til vaske-/tørremaskinen.
5. Tag slangerne af.

Isætning af transportsikringer:

1. Fjern afdækningerne, og opbevar dem. Brug om nødvendigt en skruetrækker.

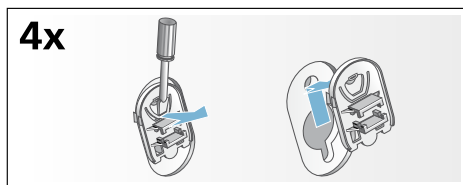

2. Sæt alle 4 muffer på plads. Sæt netledningen ind i holderne. Sæt transportsikringerne på plads, og spænd dem til.

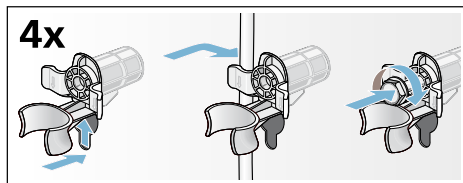







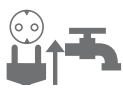
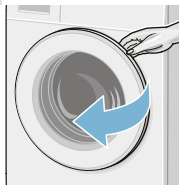
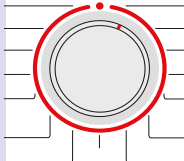

Inden maskinen tændes:

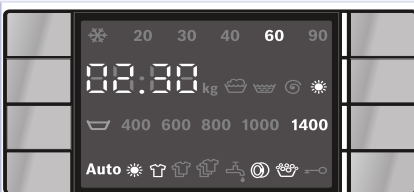
Anvisninger

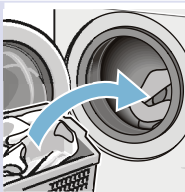
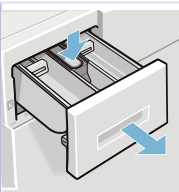
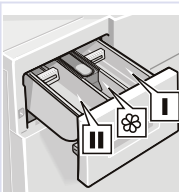
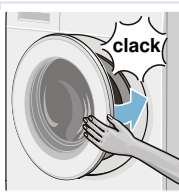
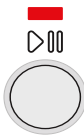
- Fjern **altid** transportsikringerne!
- Gør følgende for at forhindre at der løber ubrugt sæbe ud i afløbet ved næste vask: Hæld 1 liter vand i kammer **II**, og start programmet **Centrifugering** eller **Udpumpning**.

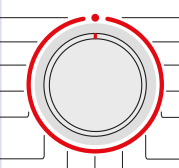
Kort oversigt

<p>1</p>				
	<p>Sæt netstikket i kontakten. Luk op for vandhanen.</p>	<p>Luk vaske-/tørremaskinens luge op.</p>	<p>Vælg vaske-/tørreprogrammet.</p>	<p>Maks. tøjmængde på displayet.</p>
<p>2</p>				
	<p>Korriger eventuelt programmets standardindstillinger, og/eller vælg ekstra funktioner.</p>		<p>Sorter vasketøjet.</p>	<p>Læg vasketøjet i maskinen.</p>
<p>3</p>				
	<p>Luk sæbeskuffen op.</p>	<p>Doser sæbemængden iht. den anbefalede dosering. → Side 28</p>	<p>Luk vaske-/tørremaskinens luge.</p>	<p>Tryk på ▶▶ (Start/Reload).</p>
<p>4</p>				
	<p>Programslut.</p>	<p>Sæt programvælgeren på ● Fra.</p>	<p>Luk lugen op, og tag vasketøjet ud.</p>	<p>Luk for vandhanen. (Kun ved modeller uden Aqua-Stop)</p>

Lær maskinen at kende

Vaske-/tørremaskine

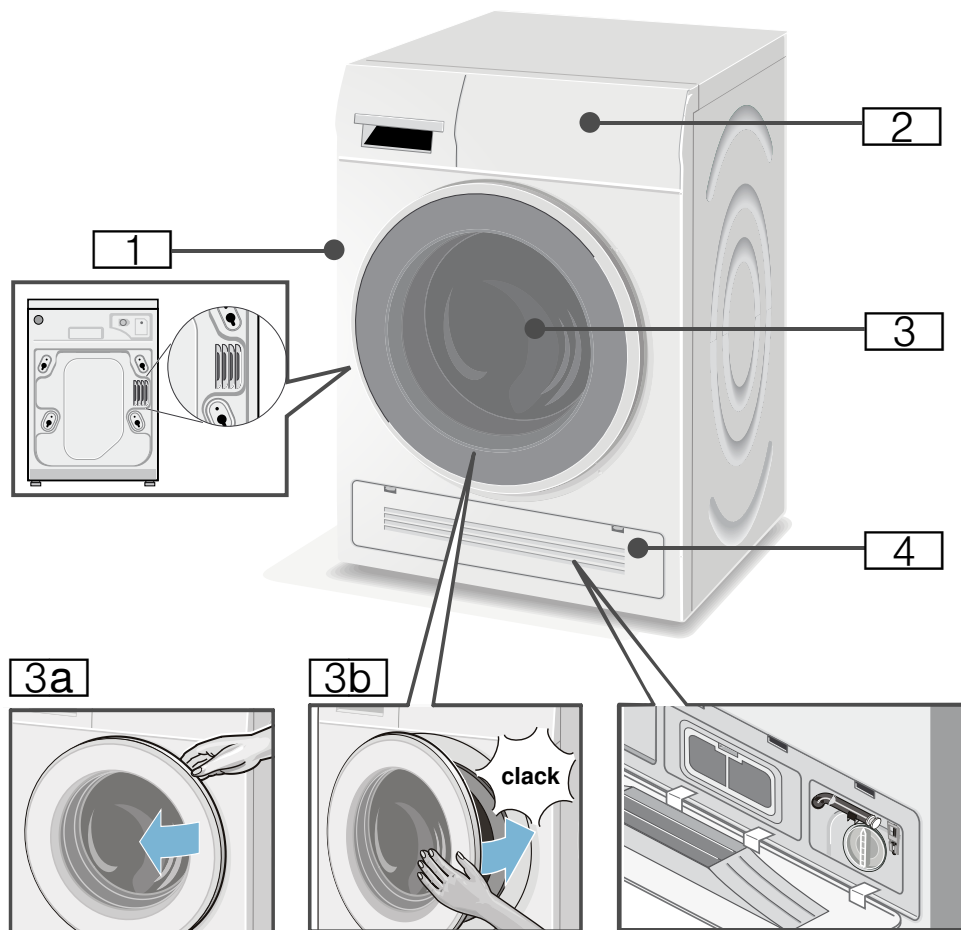

- 1 Varmluftåbning
- 2 Betjeningspanel/Display
- 3 Luge med håndtag
- 3a Åbning af luge
- 3b Lukning af luge

- 4 Serviceklap og luftindtag for kold luft

Betjeningspanel

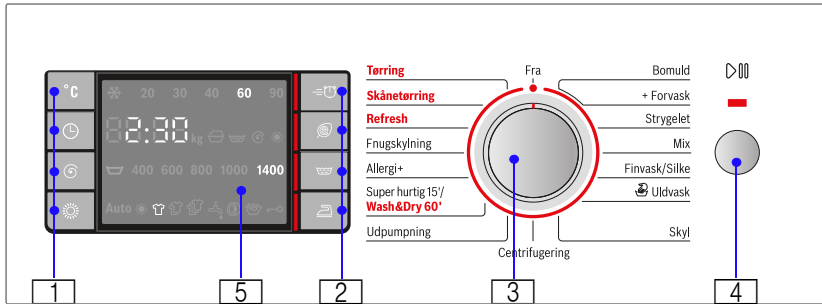

Korriger standardindstillingerne for det valgte program, og vælg ekstra funktioner:

1 Tryk på tasterne **°C (Temperatur)**, **🕒 (Færdig-om)** tid, **🌀** (**Centrifugeringshastighed**) og **☀️ (Tørring)** for standard indstillinger. → Side 35

2 Tryk på tasterne **⚡ (SpeedPerfect)**, **🌿 (EcoPerfect)**, **🪥 (Skyl Plus)** og **👚 (Strygelet)** for ekstra funktioner. → Side 37

3 Vælg et program. Kan drejes i begge retninger. Sæt programvælgeren på **● Fra** for at slukke vaske-/tørremaskinen.







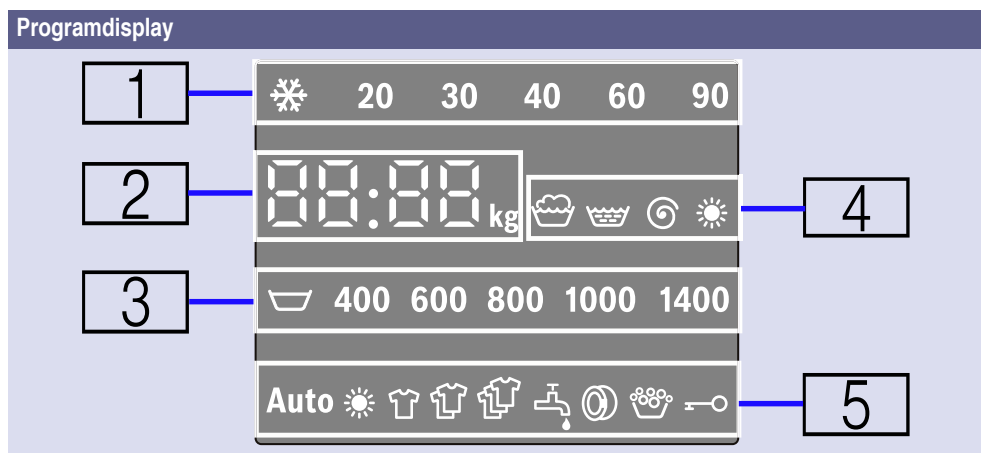









4 Start programmet. Tryk på tasten **▶️⏸️ (Start/Reload)** for at starte, afbryde (f.eks. ilægning/udtagning af vasketøj) eller annullere programmet. → Side 28

5 Display til indstillinger og oplysninger.

Displayfelt



1: Vaskeprogrammets temperatur.	❄ (koldt) – 90°C	Temperatur i °C
2: Programinformationer.		
Varighed:	1:50*	Programvarighed efter valg af program i h:min (timer: minutter)
	1 – 24 h	Færdig-om tid i h (h=time)
Påfyldningsmængde:	7,0 kg*	Maks. tøj mængde for valgt program
Programstatus:	– 0 –	Programslut
	PAUS	Program afbrudt (pause)
	----	Programslut med skyllestop
Info om åbning af luge:	OPEn	Lugen kan åbnes, hvis programmet afbrydes (pause)
	A:02	Lugen kan ikke åbnes
Yderligere information:	E: - -*	Fejl
	0	Indstilling af signal → Side 38
Tørremodus og tørretid:	Aut1	Auto-tørring 1, skabstørt
	Aut2	Auto-tørring 2, ekstra skabstørt
	120*	Valgt tørretid
	OFF	Tørrefunktionen er deaktiveret

3]: Centrifugeringshastighed	 - 1400*	Centrifugeringshastighed i omdrejninger i minuttet,  (skyllestop = uden afsluttende udpumpning/centrifugering, vasketøjet bliver liggende i vandet efter sidste skylning)
4]: Symboler for programforløb		Vask
		Skylning
		Udpumpning/Centrifugering
		Tørring
5]: Symboler for programinformationer	Auto	Lyser, når auto-tørreprogrammet er valgt.
Automatisk registrering af tøj- mængde:		Lyser, når tørreprogrammet er valgt.
	  	Registrerer tøj mængden efter vandpåfyldningen og angiver den resterende tid iht. dette. Symbolerne angiver tøj mængden som lille, medium eller stor i henhold til den anbefalede maksimale tøj mængde ** for det valgte program. ** Automatisk visning af registreret tøj mængde kun ved vaskeprogrammer med en anbefalet tøj mængde på mere end 3 kg, med undtagelse af Centrifugering, Skyl og Skyl Plus . Forskellige tekstiltyper og forskellige grader af vandabsorption kan påvirke visningen af tøj mængde
Vandhane	 lyser	Vandtryk for lavt. Dette forlænger programvarigheden
	 blinker	Vandhanen er ikke åben, eller der er intet vandtryk
Luge	 lyser	Når lugen kan åbnes
	 blinker	Når programmet er startet: Lugen er ikke korrekt lukket
Overdosering		Lyser, hvis der registreres for meget skum - der aktiveres en skylning
Børnesikring	 lyser	Børnesikringen er aktiveret
	 blinker	Børnesikringen er aktiveret, og programvælgeren er blevet flyttet, eller der er blevet trykket på en tast
* Afhænger af det valgte program/ekstra funktioner.		



Vasketøj

Forberedelse af vasketøj til vask



Sorter vasketøjet på følgende måde:





Sorter vasketøjet i henhold til producentens plejeanvisninger og angivelser på plejeetiketterne:

- Tekstiltype/stoftype
- Farve

Bemærk: Vasketøj kan smitte af eller blive utilstrækkeligt vasket. Vask hvidt og kulørt vasketøj separat. Vask nyt tøj med kraftige farver separat den første gang.

- Tilsmudsningsgrad
 - **Let tilsmudsning**
Undlad forvask. Vælg om nødvendigt ekstra funktionen  (**SpeedPerfect**).
 - **Normal tilsmudsning**
Vælg et program med forvask. Pletter skal eventuelt forbehandles.
 - **Kraftig tilsmudsning**
Læg mindre vasketøj i maskinen. Vælg et program med forvask. Pletter skal eventuelt forbehandles.
 - **Pletter:** Pletter skal fjernes/forbehandles med det samme. Dup først med sæbevand uden at gnide. Vælg derefter et egnet program, og vask tøjet. Nogle gange skal hårdnakkede eller indtørrede pletter vaskes flere gange, før de er væk.
- Symboler på plejemærkerne
Bemærk: Tallene i symbolerne henviser til den maksimalt anvendelige vasketemperatur.

-  Tåler normal vask, f.eks. programmet Bomuld
-  Skal vaskes ved skånegang, f.eks. programmet Strygelet

-  Skal vaskes særligt skånsomt, f.eks. programmet Finvask/Silke
-  Tåler håndvask, f.eks. programmet  Uldvask-/håndvask
-  Tøjet må ikke vaskes i maskine.

Beskyt vasketøj og vaske-/tørremaskine:

Pas på!

Beskadigelse af maskinen/tekstiler

Uvedkommende genstande (f.eks. mønter, papirclips, nåle, søm) kan beskadige vasketøjet eller komponenter i vaske-/tørremaskinen.

Overhold følgende anvisninger ved forberedelsen af vasketøjet:

- Følg altid producentens anvisninger ved dosering af sæbe, plejeprodukter og rengøringsmidler.
- Overskrid ikke den maksimale mængde. Overfyldning forringer vaskeresultatet.
- Vaskemidler og midler til forbehandling af vasketøj (som f.eks. pletfjerner, sprays til forvask etc.) må ikke komme i kontakt med vaske-/tørremaskinens overflader. Fjern altid sprayrester og dråber af sådanne eller andre midler med en fugtig klud.
- Tøm alle lommer. Fjern alle uvedkommende genstande.

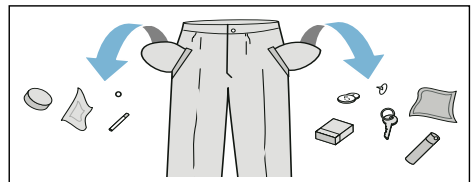

- Fjern alle metaldele (papirclips, etc.).



- Bukser, strikvarer og strikkede tekstiler, f.eks. beklædning af jersey, T-shirts og sweatshirts bør vaskes på vrangen.
- Kontroller, at bøjle-BH'er tåler maskinvask.
- Vask sartre ting i et net/vaskepose (strømpebukser, bøjle-BH'er, etc.).
- Luk lynlåse, knap pude-/dynebetræk.
- Børst sand ud af lommer og flipper.
- Fjern gardinkroge, eller læg dem i et net/vaskepose.

Forberedelse af vasketøj til tørring

Bemærk: For at sikre et godt tørringsresultat skal vasketøjet sorteres iht.:

- Tekstiltype
- Tørreprogram
- Plejesymbolerne, som findes på plejeetiketterne.

Tør kun vasketøj, som er mærket med "tåler tørretumbler" eller med følgende plejesymboler:

-  = Tørring ved normal temperatur (**Tørring**)
-  = Tørring ved lav temperatur (**Skånetørring**)

Følgende tekstiler bør ikke tørres i tørretumbler:

-  = plejesymbol "Tåler ikke tørretumbler".
- Tekstiler af uld eller med indhold af uld.
- Finvask (silke, gardiner af syntetiske fibre).
- Tekstiler, som indeholder skumgummi eller lignende materialer.
- Tekstiler, som er behandlet med brandfarlige væsker, som f.eks. pletfjerner, rensbenzin, æter, fortyndere. Eksplosionsfare!
- Tekstiler med rester af hårspray eller lignende materialer.

Anvisninger

- Håndvaskede tekstiler skal centrifugeres ved en egnet hastighed inden tørring.
- Centrifuger tekstiler ved maksimal hastighed inden tørring. Bomuldstøj bør centrifugeres med over 1000 omdrejninger i minuttet (rpm) og strygelet tøj med over 800 rpm.
- Stryg ikke vasketøjet direkte efter tørringen. Det anbefales at rulle vasketøjet sammen inden strygning for at fordele restfugtigheden jævnt.
- Tør vatterede tekstiler, frottéhåndklæder og andre store tekstiler separat for at opnå et bedre tørreresultat. Tør ikke mere end fire frottéhåndklæder (eller 3 kg) ad gangen.
- Overskrid ikke den maksimale tøjmenge.



Betjening af maskinen

Klargøre vaske-/tørremaskinen

Vaske-/tørremaskinen blev testet før udleveringen. For at fjerne restvand fra testkørslen bør den første vaskecyklus udføres uden vasketøj med programmet **Fnugskylning**.

Før første vask/tørring → *Side 18*

Bemærk:

- Tænd aldrig for vaske-/tørremaskinen, hvis den er beskadiget!
- Kontakt kundeservice! → *Side 46*

1. Sæt netstikket i stikkontakten.
2. Luk op for vandhanen. Når tørreprogrammet er færdigt, udføres en automatisk fnugrensning. Luk også op for vandhanen, selv om der vælges et tørreprogram.

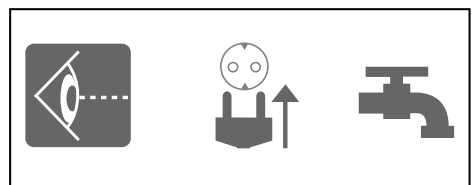

da Betjening af maskinen

Bemærk:

- Sørg altid for en god ventilation på vaske-/tørremaskinens opstillingssted, så luften, der opstår under tørringen, kan ledes bort.
 - Sørg altid for, at alle ventilationsåbninger til køleluft er utildækkede.
3. Luk lugen op.

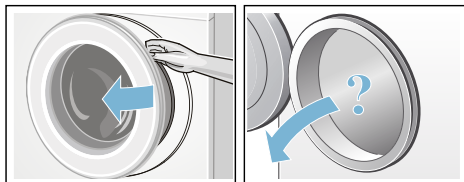

Vælg program/starte maskine

Bemærk:

Hvis børnesikringen er aktiveret, skal den deaktiveres, inden der kan indstilles et program.

Vælg det ønskede program med programvælgeren. Kan drejes i begge retninger.

Vaske-/tørremaskinen bliver tændt.

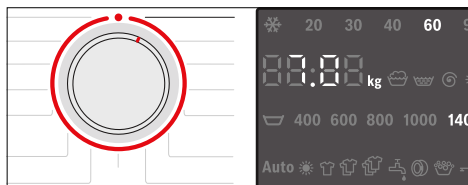

Følgende oplysninger for det valgte program vises vedvarende på displayet:

- Programmets varighed (når lugen er lukket),
- den indstillede temperatur,
- den indstillede centrifugeringshastighed og
- den maksimale tøjmenge (når lugen er åben),
- ...

Tilpasse vaskeprogrammet

De viste standardindstillinger kan enten anvendes, som de er, eller det valgte program kan afpasses optimalt til vasketøjet ved at ændre standardindstillingerne eller ved at vælge ekstra funktioner. Mulige indstillinger og ekstra funktioner afhænger af det valgte vaske-/tørreprogram.

Programoversigt → Side 31

Anvisninger

- Optioner kan til- og fravælges eller ændres afhængigt af status for programforløbet.
- Tasterne er sensitive - et let tryk er nok. Hvis der trykkes vedvarende på tasten °C (Temperatur), Ⓢ (Centrifugeringshastighed), Ⓛ (Færdig-om), blases der automatisk gennem de forskellige optioner.

Ændring af et vaskeprogram standardindstillinger, f.eks. vasketemperatur:

- Tryk på tasten °C (Temperatur) for at indstille den ønskede vasketemperatur.



Ændring af ekstra funktioner for et vaskeprogram, vælg f.eks. (SpeedPerfect):

- Tryk på tasten  (**SpeedPerfect**), indikatorlampen lyser, og ekstra funktionen er valgt. Tryk på tasten  (**SpeedPerfect**) igen for at deaktivere ekstra funktionen, og indikatorlampen slukkes.



Bemærk:

Når programmets standardindstillinger er ændret, og/eller der er valgt ekstra funktioner, bliver programvarigheden evt. ændret.

Tilpasse tørreprogrammet

Bemærk:

Hvis der kun er valgt tørreprogram, eller der er valgt vask og tørring uden pause, kan standardindstillingerne for tørreprogrammet om ønsket ændres. Programoversigt → Side 31

Ændre standardindstillingerne for et tørreprogram:

- Tryk på tasten  (**Tørring**) for at indstille den ønskede tørremodus eller tørretid (hvis der kun er valgt tørreprogram).



Bemærk:

Når tørreprogrammets standardindstillinger er ændret, bliver programvarigheden evt. ændret.

Ilægning af vasketøj

Advarsel Livsfare!

Vasketøj, som er blevet behandlet med midler, som indeholder opløsningsmidler, som f.eks. pletfjerner, rensbenzin eller æter, kan forårsage en eksplosion, hvis de lægges i vask-/tørremaskinen.

Skyl i givet fald vasketøjet grundigt i hånden, inden det vaskes.

Anvisninger

- Bland store og små tøjstykker. Vasketøj med forskellige størrelser bliver bedre fordelt under centrifugeringen. Tøj, der vaskes enkeltvis, kan forårsage ubalance.
 - Overhold den angivne maksimale tøjmenge. Overfyldning forringer vaskeresultatet og fremmer dannelse af folder i vasketøjet.
- Fold vasketøjet ud, inden det lægges i tromlen.
 - Pas på, at der ikke kommer vasketøj i klemme mellem lugen og gummitætningen.



- Luk lugen.

Bemærk: Indikatorlampen i tasten  (**Start/Reload**) blinker, og standardindstillingerne for programmet vises i displayet. Standardindstillingerne kan ændres.

Dosere og påfyldte sæbe og plejeprodukt

Pas på!

Beskadigelse af maskinen

Vaskemidler og midler til forbehandling af vasketøj (som f.eks. pletfjerner, sprays til forvask etc.) kan beskadige vaske-/tørremaskinens overflader. Lad ikke sådanne midler komme i kontakt med vaske-/tørremaskinens overflader. Fjern altid sprayrester og dryp fra sådanne midler med en fugtig klud.

Dosering

Doser sæbe og plejemidler i henhold til:

- Vandhårdhed (kan oplyses af vandværket),
- producentens angivelser på emballagen,
- mængden af vasketøjet,
- tilsmudsgrad.

Påfyldning af sæbeskuffens kamre

1. Træk sæbeskuffen ud.



Advarsel

Irritation af øjne / hud!

Hvis sæbeskuffen åbnes, mens maskinen er i drift, kan der løbe sæbe/plejeprodukter ud.

Luk sæbeskuffen forsigtigt op.

Skyl grundigt, hvis sæbe/plejeprodukter kommer i kontakt med øjne eller hud.

Søg læge, hvis sådanne midler ved et uheld indtages.

2. Fyld sæbe og/eller plejeprodukter i kamrene.

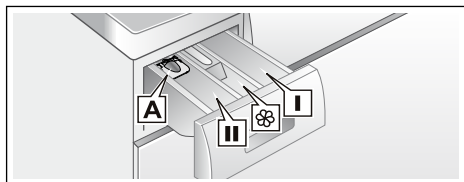

Kammer I	Sæbe til forvask.
Kammer ⌘	Skyllemiddel, stivelse. Overskrid ikke den maksimale mængde.
Kammer II	Sæbe til hovedvask, blødgøringsmiddel, blegemiddel, pletfjerner.
Kammer A*	Til flydende sæbe.

*Afhængigt af model

Anvisninger

- Følg altid producentens anvisninger ved dosering af sæbe, plejeprodukter og rengøringsmidler.
- Fortynd tyktflydende blødgøringsmidler og skyllemidler med vand. Det forhindrer tilstopning.
- Vær forsigtig, hvis sæbeskuffen åbnes, mens maskinen er i drift.
- Fyld ikke sæbe og/eller plejeprodukter i maskinen, hvis der kun er valgt tørreprogram.

Måleanordning* til flydende sæbe

*Afhængigt af model

Placering af måleanordning for korrekt dosering af flydende sæbe:

1. Træk sæbeskuffen ud. Tryk indsatsen ned, og træk sæbeskuffen helt ud af maskinen.
2. Skyd måleanordningen fremad, klap den ned, og lad den gå i indgreb.
3. Sæt sæbeskuffen ind igen.

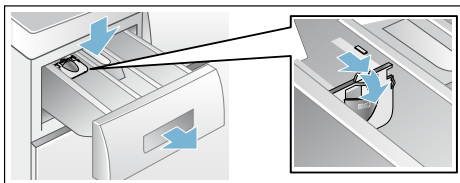

Bemærk: Anvend ikke måleanordningen til gel-sæbe eller vaskepulver eller ved programmer, hvor der er valgt forvask eller en "Færdig-om" tid.

Modeller uden måleanordning: Hæld flydende sæbe i en egnet beholder, og læg den med i tromlen.

Starte programmet

Tryk på **▷** (Start/Reload). Indikatorlampen tændes, og programmet starter.

Bemærk: Vælg børnesikring for at forhindre, at programindstillingen utilsigtet ændres.

Under udførelsen af programmet vises "Færdig om"-tiden i displayfeltet, og når vaskeprogrammet er startet, vises programvarigheden samt symbolerne for programforløbet.

Displayfelt → Side 22

Børnesikring

Det er muligt at forhindre, at vaske-/tørremaskinens programmer utilsigtet ændres. Dette gøres ved at aktivere børnesikringen, når programmet er startet.

Aktivere/deaktivere: Tryk vedvarende på tasten **⊖** (**Færdig-om**) i ca. 5 sekunder. Symbolet **→○** vises på displayet. Der lyder et signal, hvis tastelyd er aktiveret.

- **→○** lyser: Børnesikringen er aktiveret.
- **→○** blinker: Børnesikringen er aktiveret, og programvælgerens stilling er blevet ændret. For at forhindre at programmet afsluttes, skal programvælgeren flyttes tilbage til det oprindelige program. Symbolet lyser konstant igen.

Bemærk:

Børnesikringen kan være aktiveret, indtil det næste program starter, også selv om vaske-/tørremaskinen har været slukket. I så fald skal børnesikringen deaktiveres, inden programmet startes, og om ønsket reaktiveres igen, når programmet er startet.

Efterfylde vasketøj

Når programmet er startet, kan der om ønsket lægges mere vasketøj i / tages vasketøj ud.

Tryk på **▷** (Start/Reload). Vaske-/tørremaskinen undersøger, om ilægning/udtagning af tøj er mulig.

Anvisninger

- Hvis vandstand og/eller temperatur er for høj, eller hvis tromlen stadig drejer, forbliver lugen låst af hensyn til sikkerheden, og ilægning/udtagning er ikke mulig. Hvis følgende vises på displayet: **A:02 + PAUS** → Ilægning/udtagning er ikke mulig. Tryk på tasten **▷** (Start/Reload) for at fortsætte programmet. **⊙ + OPEN** lyser, → ilægning/udtagning er mulig.
- Luk ikke lugen op, før **begge** symbolerne **⊙ + OPEN** lyser.
- Lad ikke lugen stå åben i længere tid – der kan løbe vand ud af vasketøjet.
- Pausefunktionen kan ikke aktiveres under tørreprocessen.

Ændre programmet

Et fejlagtigt valgt program kan ændres på følgende måde:

1. Tryk på **▷** (Start/Reload).
2. Vælg et andet program. Om ønsket kan forindstillingen ændres, og/eller der kan vælges en anden ekstrafunktion.
3. Tryk på **▷** (Start/Reload). Det nye program starter forfra.

Sætte program på pause / afslutte program

Ved programmer med høj temperatur:

1. Tryk på **▷** (Start/Reload).
2. Nedkøling af vasketøjet: Tryk på **Skyl**.
3. Tryk på **▷** (Start/Reload).

da Betjening af maskinen

Ved programmer med lav temperatur:

1. Tryk på  (Start/**Reload**).
2. Tryk på **Udpumpning** eller **Centrifugering**.
3. Tryk på  (Start/**Reload**).



Ved tørreprogrammer:

1. Vælg **Tørring** eller **Skånetørring**.
2. Berør tasten  (**Tørring**), og indstil tørretiden til 15 minutter.
3. Tryk på  (Start/**Reload**).

Programslut

– 0 – eller – – – – (**Skyllestop** = uden afsluttende udpumpning/centrifugering) vises i displayet, og der lyder et signal.

Indstilling af signal → *Side 38*

Tryk på tasten  (Start/**Reload**) for at starte den afsluttende udpumpning/centrifugering, hvis der er valgt  (**Skyllestop** = uden afsluttende udpumpning/centrifugering).

Anvisninger

- Programmet fortsætter med udpumpning af vandet og centrifugering af vasketøjet (standardcentrifugeringshastigheden kan ændres forinden).
- Hvis der kun ønskes udpumpning af vandet, skal der trykkes på tasten  (Start/**Reload**) ca. 1 minut efter programmets start, inden centrifugeringen begynder, hvorefter programvælgeren skal sættes på ● **Fra**. Programmet afbrydes, og lugens lås frigøres. Vasketøjet kan tages ud.
- Hvis **hot** (varmt) blinker i displayet, inden tørreprogrammet er afsluttet, er temperaturen i tromlen stadig høj. Programmet til køling af tromlen er aktiveret, indtil temperaturen i tromlen er faldet.

Efter vask/tørring

1. Luk lugen op, og tag vasketøjet ud.
2. Drej programvælgeren til ● **Fra**. Maskinen bliver slukket.
3. Luk for vandhanen.

Ikke nødvendigt ved Aqua-Stop modeller. → *Side 12*

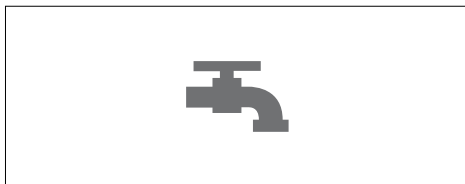

Anvisninger



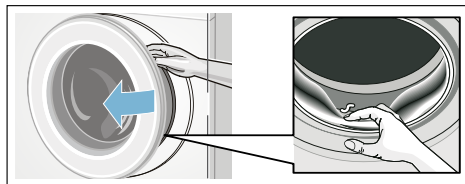



















- Sørg for, at der ikke glemmes vasketøj i tromlen. Det kan krympe eller smitte af på andet vasketøj ved den næste vask.
- Fjern uvedkommende genstande fra tromle og gummitætning – risiko for rustdannelse.











- Lad sæbeskuffen og lugen stå åben, så overskydende vand kan fordampe.
- Tag altid vasketøjet ud.
- Vent, til programmet er afsluttet, fordi maskinen i modsat fald stadig er låst. Tænd for maskinen, og vent til låsen frigøres.
- Hvis displayet er slukket ved programmets afslutning, er energispare-modus aktiveret. Tryk på en knap for at aktivere displayet.

Programoversigt

Programmer på programvælgeren

Program/vasketøjstype	Optioner/oplysninger
Programmets navn Kort forklaring af programmet og de tekstiler, det er beregnet til.	maksimum tøjmenge iht. EN50229 maksimum tøjmenge til vask/ maksimum tøjmenge til tørring mulig temperatur i °C mulig centrifugeringshastighed i rpm mulige ekstra funktioner til vask mulige indstillinger for tørring
Bomuld Slidstærke tekstiler af bomuld eller hør, som tåler høje temperaturer. Bemærk: * Reduceret tøjmenge ved ekstra funktioner  .	maks. 7,0 (4,0)* kg/4,0 kg ❄ (koldt) – 90 °C  – 1400 rpm  ,  ,  ,  Aut 1, Aut 2
+ Forvask Energi-intensivt program til stærkt tilsmudsede slidstærke tekstiler af bomuld eller hør. Bemærk: * Reduceret tøjmenge ved ekstra funktioner  .	maks. 7,0 (4,0)* kg/4,0 kg ❄ (koldt) – 90 °C  – 1400 rpm  ,  ,  ,  Aut 1, Aut 2
Strygelet Tekstiler af syntetisk materiale eller blandede fibre.	maks. 3,5 kg/2,5 kg ❄ (koldt) – 60 °C  – 1000 rpm  ,  ,  ,  Aut 1, Aut 2
Mix Blandet vasketøj med tekstiler af bomuld og af syntetiske fibre.	maks. 3,5 kg/2,5 kg ❄ (koldt) – 60 °C  – 1400 rpm  ,  ,  ,  Aut 1, Aut 2

Program/vasketøjstype	Optioner/oplysninger
<p>Finvask/Silke</p> <p>Til sarte tekstiler, som tåler vask, f.eks. silke, satin, syntetiske eller blandede fibre.</p> <p>Bemærk:</p> <ul style="list-style-type: none"> Anvend et maskinvaskemiddel til finvask eller silke. 	<p>maks. 2,0 kg/-</p> <p>❄ (koldt) - 40 °C</p> <p>☪ - 800 rpm</p> <p>☹, ☹, ☹</p> <p>-</p>
<p> Uldvask</p> <p>Til hånd- og maskinvaskbare tekstiler af uld eller med indhold af uld. Specielt skånsomt vaskeprogram til undgåelse af krympning med længere programpauser (vasketøjet ligger i blød i vaskevandet).</p> <p>Bemærk:</p> <ul style="list-style-type: none"> Uld stammer fra dyr, f.eks. angorakaniner, alpakakameler, lamaer, får. Vask uld med et maskinvaskemiddel til uld. 	<p>maks. 2,0 kg/-</p> <p>❄ (koldt) - 40 °C</p> <p>☪ - 800 rpm</p> <p>-</p> <p>-</p>
<p>Skyl</p> <p>Til vaskbare tekstiler - ekstra skylning med centrifugering.</p>	<p>maks. 7,0 kg/-</p> <p>-</p> <p>☪ - 1400 rpm</p> <p>☹, ☹</p> <p>-</p>
<p>Centrifugering</p> <p>Ekstra centrifugering med valg af centrifugeringshastighed.</p>	<p>maks. 7,0 kg/-</p> <p>-</p> <p>400 - 1400 rpm</p> <p>☹</p> <p>-</p>
<p>Udpumpning</p> <p>Udpumpning af vandet i tromlen, f.eks. efter skyllestop ☪.</p>	<p>maks. 7,0 kg/-</p> <p>-</p> <p>-</p> <p>-</p> <p>-</p>
<p>Super hurtig 15'/Wash&Dry 60'</p> <p>Til små mængder (≤ 1 kg) let snavset tøj af bomuld, hør, syntetiske eller blandede fibre. Ca. 15 min. vasketid. Hvis tørrefunktionen er valgt, udføres efterfølgende en ca. 45 min. lang tørreproces.</p> <p>Bemærk:</p> <p>* Reduceret tøjmenge ved ekstra funktioner ☹☹.</p>	<p>maks. 3,5 (2,0)* kg/1,0 kg</p> <p>❄ (koldt) - 40 °C</p> <p>☪ - 1400 rpm</p> <p>☹☹, ☹</p> <p>Aut 1</p>

Program/vasketøjstype	Optioner/oplysninger
Allergi+ Slidstærke tekstiler af bomuld eller hør, program til særlig følsom hud med længere vask på den valgte temperatur, mere vand, ekstra skylning. Bemærk: * Reduceret tøjmenge ved ekstra funktioner  .	maks. 7,0 (4,0)* kg/4,0 kg  (koldt) – 60 °C  – 1400 rpm    Aut 1, Aut 2
Fnugskylning Specialprogram til tromlehygiejne eller fjernelse af fnugansamlinger: 90 °C = antibakterielt program uden brug af sæbe. 40 °C = antibakterielt program - der kan anvendes en specialsæbe til rensning af tromlen.  (koldt) = renseprogram til fjernelse af fnugansamlinger fra tørringerne i vasketromlen.	0,0 kg  (koldt), 40, 90 °C 400 – 1000 rpm – –
Opfriskning Program, som fjerner/reducerer lugt og folder i tekstiler - beregnet til uld, hør, habitter etc. som ikke behøver hyppig vask.	maks. 1,0 kg/- – – – –
Skånetørring Et separat program til skånetørring af tekstiler ved lav temperatur, - ved tryk på Aut1 bliver vasketøjet automatisk tørret til skabstørt, - ved tryk på Aut2 bliver vasketøjet automatisk tørret til ekstra tørt - der kan vælges en manuelt fastlagt tørretid fra 30, 60, 90 op til 120 min. Bemærk: ** Tørretiden på 15 minutter er beregnet til afkøling af vasketøj og maskine efter tørreprocessen.	-/maks. 2,5 kg – – – – Aut 1, Aut 2, Tidstørring**
Tørring Normalt separat tørreprogram til tørring af beklædning ved høj temperatur, - ved tryk på Aut1 bliver vasketøjet automatisk tørret til skabstørt, - ved tryk på Aut2 bliver vasketøjet automatisk tørret til ekstra tørt - der kan vælges en manuelt fastlagt tørretid fra 30, 60, 90 op til 120 min. Bemærk: ** Tørretiden på 15 minutter er beregnet til afkøling af vasketøj og maskine efter tørreprocessen.	-/maks. 4,0 kg – – – – Aut 1, Aut 2, Tidstørring**

Tørretabel

Bomuld/kulørt vasketøj (tekstiler af bomuld eller hør, som f.eks. undertøj, T-shirts, trøjer, bukser og viskestykker)									
Tør vægt i kg		0,5 ~ 1,0	1,0 ~ 2,0	2,0 ~ 3,0	3,0 ~ 4,0	~ 0,5	~ 1,0	~ 2,0	~ 2,5
Forventet tørretid i minutter					Indstillelig tørretid i minutter				
Skabstørt	Aut1	< 60	60 ~ 85	85 ~ 120	120 ~ 160	30	60	90	120
Ekstra tørt	Aut2	< 65	65 ~ 100	100 ~ 140	140 ~ 170				
Anbefalet program		Tørring (auto)				Tørring (tid)			
Dynebetræk/frottéhåndklæder (store eller tykke tekstiler af bomuld, som f.eks. frottéhåndklæder, sengetøj, duge, jeans og arbejdstøj)									
Tør vægt i kg		0,5 ~ 1,0	1,0 ~ 2,0	2,0 ~ 3,0	3,0 ~ 4,0	~ 0,5	~ 1,0	~ 1,5	~ 2,0
Forventet tørretid i minutter					Indstillelig tørretid i minutter				
Skabstørt	Aut1	<70	70 ~ 95	95 ~ 130	130 ~ 170	30	60	90	120
Ekstra tørt	Aut2	<75	75 ~ 110	110 ~ 150	150 ~ 180				
Anbefalet program		Tørring (auto)				Tørring (tid)			
Strygelet (tekstiler af syntetiske eller blandede fibre, som f.eks. skjorter, sportstøj og sarte beklædningsgenstande)									
Tør vægt i kg		0,5 ~ 1,0	1,0 ~ 2,0	2,0 ~ 2,5		~ 0,5	~ 1,0	~ 1,5	~ 2,0
Forventet tørretid i minutter					Indstillelig tørretid i minutter				
Skabstørt	Aut1	< 55	55 ~ 95	95 ~ 130		30	60	90	120
Ekstra tørt	Aut2	< 65	65 ~ 130	130 ~ 160					
Anbefalet program		Skånetørring (auto)				Skånetørring (tid)			

i Tidsangivelserne er omtrentlige værdier, som er baseret på normal tøjmængde, centrifugering og rumtemperatur.

i Der kan maksimalt vælges en tørretid på 120 min. Vælg automatisk tørring, hvis vasketøjet vejer over 2,5 kg. Det anbefales at vælge denne funktion for at opnå optimal tørring og for at spare energi. Tørreprogram med en varighed på 15 minutter til afkøling af tøjet.

Stivning



Bemærk: Vasketøjet må ikke være behandlet med skyllemiddel.

Der kan anvendes flydende stivelse ved alle vaskeprogrammer. Hæld stivelse i kammer  iht. producentens angivelser (rens om nødvendigt kammeret forinden).

Farvning/blegning

Der må kun anvendes farve i normale mængder. Salt kan angribe det rustfrie stå! Overhold farveproducentens angivelser! **Der må ikke** bleges vasketøj i vaske-/tørremaskinen!

Iblødsætning

1. Hæld iblødsætningsmiddel/sæbe i kammer **II** i henhold til procentens anvisninger.
2. Sæt programvælgeren på **Bomuld 60°C**, og tryk på  (**Start/Reload**).
3. Tryk på tasten  (**Start/Reload**), efter ca. 10 minutter.
4. Tryk igen på tasten  (**Start/Reload**), når iblødsætningstiden er gået, så programmet fortsættes, eller skift til et andet program.

Bemærk:

Læg vasketøj med samme farve i maskinen. Der skal ikke bruges mere sæbe, fordi iblødsætningsvandet bruges til vasken.

P+ Ændring af programmernes forindstillinger

Det er muligt at ændre standardindstillingerne for et valgt program. Indstillingerne kan ændres, mens det valgte program udføres. Effekten afhænger af, hvor langt programmet er nået i forløbet.



°C (Temperatur)

: Den viste vasketemperatur kan ændres. Den maksimalt mulige vasketemperatur varierer, afhængigt af det valgte program.

Programoversigt → Side 31

(Færdig-om)

: Forsinker Færdig-om tiden (programslut).

Bemærk:

Når der vælges et program, vises dets varighed. Programmets varighed bliver automatisk justeret under programforløbet, hvis det er nødvendigt, f.eks. hvis programmets standardindstillinger er ændret.



Inden programmet starter, kan programslut angives i trin på en time op til maksimalt **24h**.

Når programmet startes, vises den forindstillede tid, f.eks. **8h**, og derefter tælles tiden ned, indtil programmet startes. Når programmet er startet, vises dets varighed, f.eks. **2:30h**.

Når programmet er startet, kan den forindstillede tid ændres på følgende måde:

1. Tryk på  (Start/**Reload**).
2. Tryk på tasten  (**Færdig-om**), og angiv en anden sluttid.
3. Tryk på  (Start/**Reload**).

(Centrifugeringshastighed)

: Afhængigt programforløbet kan centrifugeringshastigheden (i rpm, omdrejninger i minuttet) ændres, både inden programmet starter og under udførelsen. Indstilling af  (**Skyllstop**) = uden afsluttende udpumpning/centrifugering), vasketøjet bliver liggende i vandet efter sidste skylning. Den maksimalt mulige centrifugeringshastighed afhænger af det valgte program og af modellen.

Programoversigt → Side 31

(Tørring)

: Med denne tast kan tørrerfunktionen kan aktiveres, deaktiveres og indstilles. Vask og tørring uden afbrydelse er kun muligt ved automatisk drift. Hvis der kun er valgt program et program til tørring, kan der vælges automatisk tørring eller tidstørring med en ønsket tørretid.

Anvisninger

- Programvalg ved positionen **Tørring** eller **Skånetørring** til valg af det pågældende tørreprogram. Programoversigt → Side 31 Standard tørrerfunktionen er **Aut1**. Ved denne funktion bliver tørretiden automatisk indstillet svarende til mængden af vasketøj. Tørreresultatet er skabstørt vasketøj. Tørrerfunktionen kan indstilles til **Aut2**, når der ønskes ekstra tørt vasketøj, eller til en forvalgt tørretid, som kan fastlægges ved at trykke på tasten  (**Tørring**).
- **Skabstørt (Aut1)**: Til tøj med ét lag. Tøjet kan hænges op eller lægges sammenfoldet på plads i skabet.
- **Ekstra tørt (Aut2)**: Til vasketøj med tykke dele med flere lag stof, som skal tørres i længere tid. Tøjet kan hænges op eller lægges sammenfoldet på plads i skabet. Tøjet er endnu mere tørt end Skabstørt.
- Mulige programvalg for vaskeprogrammer eller når der ønskes vask og tørring uden afbrydelse (kun muligt for **Bomuld, + Forvask, Strygelet, Mix, Super hurtig 15'** og **Allergi+**).
- 1. Tryk på tasten  (**Tørring**), og aktiver funktionen **Aut1** eller **Aut2**.
- 2. Den maksimale tøj mængde til tørring må ikke overskrides. Programoversigt → Side 31
- 3. Vaskeprogrammets maksimale centrifugeringshastighed vælges automatisk for at opnå et godt tørreresultat.

P+ Valg af ekstra funktioner

De ønskede ekstra funktioner kan vælges ved at trykke på den pågældende tast.



(Skyl Plus)

3: Højere vandstand og ekstra skylning, forlænget vasketid. Til områder med meget blødt vand eller til yderligere forbedring af skylleresultatet.

(Strygelet)

4: Special centrifugering med efterfølgende løsning af tøjet. Skånsom slutcentrifugering – let forøget restfugtighed i vasketøjet.

(SpeedPerfect)

1: Til vask på kortere tid med sammenlignelig vaskeeffekt som standardprogrammet.

Bemærk: Overskrid ikke den maksimale tøj mængde.
Programoversigt → *Side 31*

(EcoPerfect)

2: Energioptimeret vask ved reduceret temperatur med samme vaskevirkning.

Bemærk: Vasketemperaturen er lavere end den valgte temperatur. Det anbefales at bruge programmet **Allergi+**, når der stilles særligt store krav til hygiejnen.

Indstilling af signal

1. Aktivering af indstillingsmodus for signallydstyrke



Drej hen til ● **Fra**.

Drej en position med uret.

Tryk vedvarende på tasten °C + drej en position med uret.

Slip tasten.

2.a Indstilling af lydstyrke for tastelyd

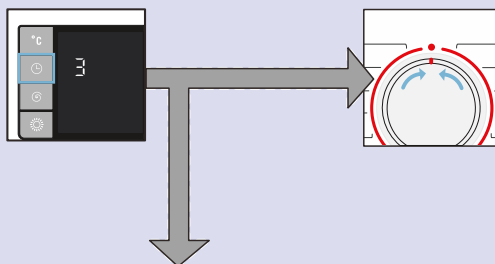

Tryk på tasten ⏸, indtil den ønskede lydstyrke er nået.

Gå til trin 2.b, eller

Drej hen til ● **Fra**, hvilket afslutter indstillingsmodus for signallydstyrke.

2.b Valg af lydstyrke for informationssignaler

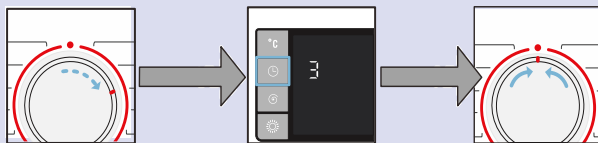

Drej en position med uret.

Tryk på tasten ⏸, indtil den ønskede lydstyrke er nået.

Drej hen til ● **Fra**, hvilket afslutter indstillingsmodus for signallydstyrke.



Rengøring og vedligeholdelse

⚠ Advarsel

Fare for elektrisk stød!

Det er livsfarligt at berøre strømførende dele.

Sluk for maskinen, og træk netstikket ud af kontakten.

⚠ Advarsel

Fare for forgiftning!

Rensemidler med indhold af opløsningsmidler, som f.eks. rensbenzin eller æter, kan forårsage giftige dampe i vaske-/tørremaskinen. Brug ikke rensmidler med indhold af opløsningsmidler.

Pas på!

Beskadigelse af maskinen

Rensemidler med indhold af opløsningsmidler, som f.eks. rensbenzin eller æter, kan beskadige overflader og komponenter i vaske-/tørremaskinen.

Brug ikke rensmidler med indhold af opløsningsmidler.

Maskinens kabinet, betjeningspanel

- Fjern sæberester og rengøringsmidler det samme.
- Tør af med en blød fugtig klud.
- Brug ikke skuresvampe eller -klude eller skurende rengøringsmidler (rengøringsmidler til rustfrit stål).
- Maskinen må ikke rengøres med vandstråle.

Tromle

Brug et rengøringsmiddel uden klor - brug ikke ståluld.

Afkalkning

Er ikke nødvendigt ved korrekt dosering af sæbe. Følg anvisningerne fra afkalkningsmidlets producent, hvis det alligevel er nødvendigt at afkalke maskinen. Der kan købes egnede afkalkningsmidler på vores hjemmeside eller hos kundeservice. → Side 46

Rengøring af sæbeskuffen

Hvis den indeholder rester af sæbe eller skyllemiddel:

1. Træk sæbeskuffen ud. Tryk indsatsen ned, og træk sæbeskuffen helt ud af maskinen.
2. Udtagning af indsats: Tryk den opad med fingrene.

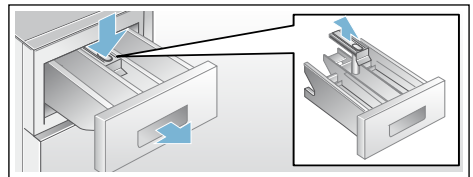

3. Vask sæbeskuffen og indsatsen med vand og en børste, og tør den.
4. Sæt indsatsen på plads (skyd cylinderen ned over styretappen), og lad den gå i indgreb.
5. Sæt sæbeskuffen på plads.

Bemærk: Lad sæbeskuffen stå åben, så overskydende vand kan fordampe.

Tilstoppet pumpe

⚠ Advarsel

Fare for skoldning!

Når der vaskes ved høje temperaturer, er vaskevandet meget varmt. Kontakt med det varme vand kan forårsage skoldning.

Lad vaskevandet køle af.

da Rengøring og vedligeholdelse

1. Luk vandhanen, så der ikke løber mere vand ind, og tøm vandet af maskinen gennem pumpen.
2. Drej programvælgeren til ● **Fra**. Træk netstikket ud af kontakten.
3. Luk serviceklappen op.
4. Tag aftapningsslangen ud af holderen.

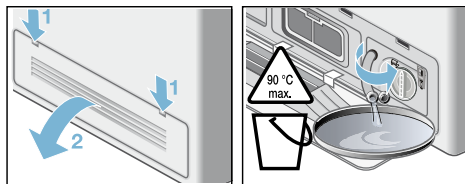

5. Fjern proppen, og tap vandet af i en beholder af en passende størrelse. Tryk proppen ind igen, og sæt aftapningsslangen på plads i holderen igen.

Bemærk: Der kan løbe lidt restvand ud.

6. Skru med forsigtighed pumpedækslet af. Rengør pumpen indvendigt, pumpedækslets gevind og selve pumpehuset (pumpens vingehjul skal kunne drejes).
7. Sæt pumpedækslet på igen, og drej det fast. Håndtaget skal stå lodret.

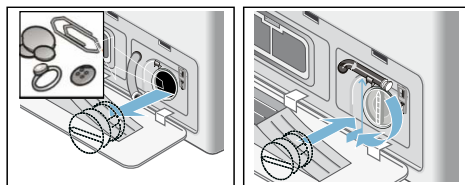

8. Luk serviceklappen. Sæt serviceklappen på igen, hvis den blev taget af inden rengøringen.

Bemærk: Gør følgende for at forhindre at der løber ubrugt sæbe ud i afløbet ved næste vask: Hæld 1 liter vand i kammer II, og start programmet **Centrifugering** eller **Udpumpning**.

Afløbsslange på vandlås tilstoppet

1. Drej programvælgeren til ● **Fra**. Træk netstikket ud af kontakten.
2. Skru spændebåndet op, og tag med forsigtighed afløbsslangen af. Der kan løbe lidt restvand ud.
3. Rens afløbsslangen og studsene på vandlåsen.

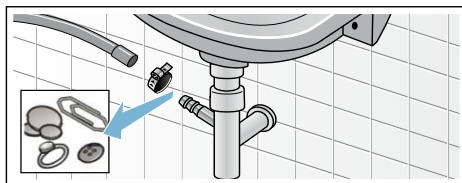

4. Sæt afløbsslangen på igen, og spænd samlingen til med spændebåndet.

Tilstoppet filter i vandtilførsel

⚠ Advarsel Livsfare!

Dyp ikke Aqua-Stop sikkerhedsanordningen i vand (den indeholder en elektrisk ventil).

Fjern først trykket fra vandtilførselsslangen:

1. Luk for vandhanen.
2. Vælg et program (undtagen **Centrifugering** eller **Udpumpning**).
3. Tryk på ▶ (Start/Reload). Lad programmet køre i ca. 40 sekunder.
4. Drej programvælgeren til ● **Fra**. Træk netstikket ud af kontakten.
5. Rens filtret på vandhanen: Tag slangen af vandhanen. Rens filtret med en lille børste.

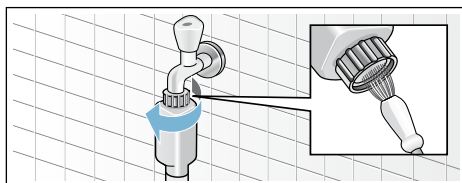

6. Rens filtret på bagsiden af maskinen:
Fjern slangen på bagsiden af maskinen.
Tag filtret ud med en tang, og rens det.

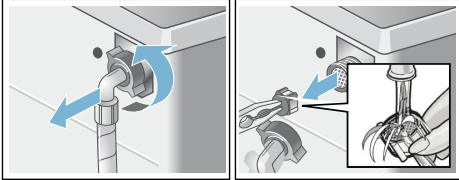

7. Tilslut slangen igen, og kontroller, at forbindelsen er tæt.

Tilstoppet luftfilter

1. Drej programvælgeren til ● **Fra**.
Træk netstikket ud af kontakten.
2. Luk serviceklappen op, og fjern den.
3. Tag luftfiltret ud.

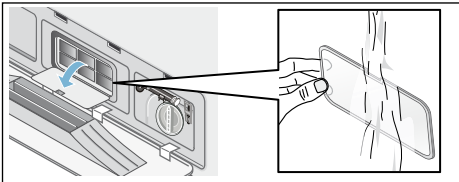

4. Rens luftfiltret for frug med en børste under rindende vand.
5. Sæt luftfiltret ind igen.
6. Sæt serviceklappen på igen, og luk den.

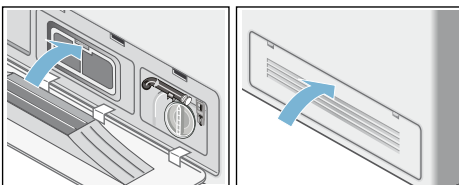

? Fejl og afhjælpning af fejl

Nødåbning f.eks. i tilfælde af strømsvigt

Programmet fortsætter, når strømforsyningen er genoprettet. Hvis vasketøjet skal tages ud, kan lugen åbnes, som beskrevet herunder:

⚠ Advarsel

Fare for skoldning!

Når der vaskes ved høje temperaturer, kan kontakt med det varme vaskevand forårsage skoldning.

Lad det om nødvendigt køle af.

⚠ Advarsel

Fare for tilskadekomst!

Man kan komme til skade, hvis man stikker hånden ind i tromlen, mens den drejer rundt.

Stik ikke hånden ind i tromlen, mens den drejer rundt. Vent, til tromlen står stille.

Pas på! Vandskade

Vandlækager kan forårsage vandskader.

Luk ikke vaske-/tørremaskinens luge op, hvis der er synligt vand bag glasset.



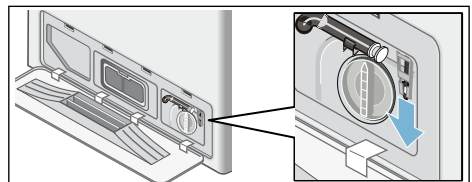



1. Drej programvælgeren til ● **Fra**.
Træk netstikket ud af kontakten.
2. Tap sæbevandet ud.
3. Træk nødåbningens åbningsmekanisme ned med en skruetrækker, så den frigøres.
Derefter kan lugen åbnes.



Oplysninger på displayet

Display	Årsag/Afhjælpning
A:01	Luk lugen med det samme, fordi vandstanden stiger. Hvis driften afbrydes, og A:01 og OPEn vises skiftevis.
A:02	Lugen er låst af hensyn til sikkerheden (vandstand og/eller temperatur er for høj). <ul style="list-style-type: none"> ■ Ved vaskeprogram: I pausemodus vises A:02 og PAUS skiftevis. Vent til temperaturen er faldet noget, hvis det er nødvendigt at åbne lugen, eller pump vandet ud (vælg f.eks. Centrifugering eller Udpumpning). ■ Ved tørreprogrammer: Hvis det er nødvendigt at åbne lugen, så vent til temperaturen er faldet noget, eller indstil tørreprogrammet til 15 minutter, så vasketøjet kan køle ned. <p>Hvis A:02 ofte vises ved afslutningen af tørreprogrammet:</p> <ul style="list-style-type: none"> ■ Rens luftfiltret. → <i>Side 41</i> ■ Udfør programmet Fnugskylning ❄ (koldt) uden vasketøj.
A:03	Lugen kan ikke låses/låses op, fordi temperatur er for høj. Lad vaske-/tørremaskinen være tændt ca. 1 minut. Derefter kan vaske-/tørremaskinens luge låses/låses op igen.
hot	Efter tørreprogrammet kan lugen ikke åbnes, fordi temperaturen er for høj. Afkølingsprocessen fortsætter, indtil meddelelsen ikke længere vises, hvorefter lugen kan åbnes.
	<ul style="list-style-type: none"> ■ Blinker (ingen vandtilførsel): Er der åbnet for vandhanen? Er filtret i vandtilførslen tilstoppet? Rens filtret i vandtilførslen. → <i>Side 40</i> Har vandtilførselsslangen et knæk, eller er den tilstoppet? ■ Lyser (lavt vandtryk): Kun information. Det påvirker ikke programforløbet. Programmets varighed forlænges.
E:18	Pumpen er blokeret, rens pumpen. Rens afløbsslangen på vandlåsen.
	<ul style="list-style-type: none"> ■ Tryk vedvarende på tasten  (Tørring) i 3 sekunder for at nulstille displayet. ■ Rens luftfiltret. → <i>Side 41</i> ■ Udfør programmet Fnugskylning ❄ (koldt) uden vasketøj.
LO kg, HI kg	Oplysninger om vasketøjsmængde. Lyser, når tørrefasen er afsluttet. LO kg: angiver en for lille tøjmængde til tørring, HI kg: angiver en for stor tøjmængde til tørring.
Andre meddelelser i displayet	Drej programvælgeren til ● Fra . Maskinen bliver slukket. Vent 5 sekunder, og tænd den igen. Kontakt kundeservice, hvis meddelelsen vises igen.

Fejl og afhjælpning af fejl

Fejl	Årsag/Afhjælpning
Der løber vand ud af maskinen.	<ul style="list-style-type: none"> ■ Sæt afløbsslangen korrekt på (igen). ■ Spænd tilførselsslansens skrueforbindelse til.
Der er ingen vandtilførsel.	<ul style="list-style-type: none"> ■ Er der trykket på  (Start/Reload)? ■ Er der åbnet for vandhanen?
Sæben blev ikke skyllet ud.	<ul style="list-style-type: none"> ■ Er filtret tilstoppet? Rens filtret → <i>Side 40</i> ■ Har vandtilførselsslangen et knæk, eller er den i klemme?
Maskinens luge kan ikke åbnes.	<ul style="list-style-type: none"> ■ Sikkerhedsfunktionen er aktiveret. Skal programmet standses? ■ Er der valgt  (Skyllestop = uden afsluttende centrifugering/udpumpning)? ■ Kan lugen kun åbnes ved hjælp af nødåbningen? → <i>Side 41</i> ■ Er børnesikringen aktiveret? Deaktivering. → <i>Side 29</i>
Programmet starter ikke.	<ul style="list-style-type: none"> ■ Er der trykket på  (Start/Reload) eller på  (Færdig-om)? ■ Er lugen lukket? ■ Er børnesikringen aktiveret? Deaktivering. → <i>Side 29</i>
Sæbevandet er ikke pumpet ud.	<ul style="list-style-type: none"> ■ Er der valgt  (Skyllestop = uden afsluttende centrifugering/udpumpning)? ■ Rens pumpen. → <i>Side 39</i> ■ Rens afløbsrøret og/eller afløbsslangen.
Intet synligt vand i tromlen.	Ingen fejl - vandstanden er under det synlige område.
Centrifugeringen var utilstrækkelig. Vasketøj for vådt/fugtigt.	<ul style="list-style-type: none"> ■ Ingen fejl – afbalanceringsystemet har standset centrifugeringen, fordi vasketøjet er ujævnt fordelt. Læg store og små stykker vasketøj i tromlen. ■ Er den valgte hastighed for lav?
Centrifugeringen starter flere gange.	Ingen fejl – afbalanceringsystemet afhjælper en ubalance.
Der er resterende vand i kammeret til plejemidler.	<ul style="list-style-type: none"> ■ Ingen fejl – plejemidlets virkning bliver ikke påvirket. ■ Fjern om nødvendigt indsatsen. Rens sæbeskuffen, og sæt den på plads igen.
Sæbekammer  er ikke skyllet helt rent.	Fjern indsatsen. Rens sæbeskuffen, og sæt den på plads igen.
Der er en ubehagelig lugt i vaske-/tørremaskinen.	<ul style="list-style-type: none"> ■ Udfør programmet Fnugskylning 90°C uden vasketøj. ■ Brug almindelig sæbe.
Status symbolet  blinker. Der kommer muligvis skum ud af sæbeskuffen.	<ul style="list-style-type: none"> ■ Er der brugt for meget sæbe? ■ Bland 1 spiseskefuld skyllemiddel med en ½ liter vand, og hæld blandingen i sæbekammer II. (Ikke ved udendørs beklædning, sportstøj og tekstiler med dunfyld!) ■ Reducer sæbemængden ved den næste vask. ■ Brug almindelig lavtskummende sæbe og plejeprodukter, som er egnet til anvendelse i vaske-/tørremaskiner.

Fejl	Årsag/Afhjælpning
Kraftig støj, vibrationer og maskinen "vander" under centrifugeringen.	<ul style="list-style-type: none"> ■ Er maskinen indjusteret? Indjuster maskinen. → <i>Side 17</i> ■ Er maskinens fødder fastgjort? Fastgør maskinens fødder. → <i>Side 17</i> ■ Er transportsikringerne fjernet? Fjernelse af transportsikringer → <i>Side 14</i>
Displayfelt/indikatorlamper virker ikke, mens maskinen er i drift.	<ul style="list-style-type: none"> ■ Strømsvigt? ■ Sikring udkoblet? Aktiver/skift sikringen. ■ Kontakt kundeservice, hvis fejlen forekommer igen. → <i>Side 46</i>
Programmets varighed ændres under vaskeforløbet.	<ul style="list-style-type: none"> ■ Ingen fejl – afbalanceringsystemet afhjælper en ubalance. ■ Ingen fejl – skumregistreringsfunktionen er aktiveret. Ekstra skylning.
Søberester på vasketøjet.	<ul style="list-style-type: none"> ■ Det kan forekomme, at fosfatfri sæbe indeholder ingredienser, som ikke er vandopløselige. ■ Vælg Skyl, eller børst vasketøjet, når det er tørt.
Snurrende lyd under tørringsprocessen.	Der er tale om en innovativ proces, den såkaldte "thermospinning", som reducerer energiforbruget under tørringen.
Der afsættes forskelligt farvede fnug på vasketøjet fra den foregående tørring i det efterfølgende vaskeprogram.	Udfør programmet Fnugskylning * (koldt) uden vasketøj for at fjerne fnugansamlinger fra tørringerne i vasketromlen.
Der høres lyde af vandtilførsel under tørringen, vandhane-symbolet blinker under tørringen.	Vaske-/tørremaskinen udfører en selv-rensningsprocedure for at fjerne fnugansamlinger, som er afgivet fra tøjet under tørringerne. Hertil skal der bruges lidt vand. Derfor skal vandhanen også være åbnet under tørring.
Tørringens varighed forlænges.	<ul style="list-style-type: none"> ■ Princippet for luftkøling indebærer, at højere temperatur i omgivelserne betyder en mindre effektiv tørring, hvorved tørretiden bliver forlænget. Sørg for god ventilation i rummet, så overskydende varme kan undslippe. ■ Er luftfiltret tilstoppet? Rens luftfiltret → <i>Side 41</i> ■ Udfør programmet Fnugskylning * (koldt) for at fjerne fnugansamlinger fra tørringerne i vasketromlen.
Tørreprogrammet starter ikke.	<ul style="list-style-type: none"> ■ Er tørreprogrammet valgt? Programoversigt → <i>Side 31</i> ■ Er vaske-/tørremaskinens luge lukket korrekt? ■ Er pumpen blokeret? Rens pumpen → <i>Side 39</i>

Fejl	Årsag/Afhjælpning
Tørringen er utilstrækkelig (vasketøjet er ikke tørt nok).	<ul style="list-style-type: none"> ■ For høj temperatur i omgivelserne (over 30 °C) eller utilstrækkelig ventilation i rummet, hvor vaske-/tørremaskinen er opstillet. Sørg for tilstrækkelig ventilation i rummet, så overskydende varme kan undslippe. ■ Vasketøjet er ikke blevet centrifugeret godt nok inden tørringen. Vælg altid den højeste mulige centrifugeringshastighed for det pågældende vaskeprogram. ■ Vaske-/tørremaskinen er overfyldt: Overhold de anbefalede maksimale tøj-mængder i programtabellen og på displayet. Overfyld ikke vaske-/tørremaskinen, fordi den maksimale tøj-mængde er mindre for tørreprogrammer end den maksimale tøj-mængde for vaskeprogrammer. Tag vasketøjet ud af vaske-/tørremaskinen efter vask af den maksimale tøj-mængde, og del vasketøjet op i to portioner til tørring. ■ Strømforsyningens spænding er for lav (under 200 V) – sørg for en passende strømforsyning. ■ Er luftfiltret tilstoppet? Rens luftfiltret → <i>Side 41</i> ■ Tykke tekstiler med flere lag eller tekstiler med tykt fyld – sådanne tekstiler bliver hurtigt tørre på overfladen, men ikke gennemtørre. Det kan tage længere tid at opnå en jævn tørring. Vælg tids-tørreprogrammer til denne type tekstiler.
Der drypper lidt vand ned på det tørre vasketøj, når lugen åbnes.	<ul style="list-style-type: none"> ■ Ved en mindre tøj-mængde bliver tørretiden reduceret. Der kan være lidt restfugt tilbage i tørresystemet. Hvis lugen åbnes hurtigt, opstår der et vakuum, som kan medføre, at der drypper lidt væde ud af tørresystemet. ■ Luk lugen langsomt op. Træk ikke for kraftigt i lugen, når den åbnes.
Hvis det ikke er muligt af afhjælpe en fejl (slukke / tænde for maskinen), eller maskinen skal repareres: <ul style="list-style-type: none"> ■ Drej programvælgeren til ● Fra, og træk netstikket ud af kontakten. ■ Luk for vandhanen, og kontakt kundeservice. → <i>Side 46</i> 	



Kundeservice

Hvis det ikke er muligt umiddelbart at afhjælpe en fejl - se afsnittet: Fejl og afhjælpning af fejl. → *Side 41*

Kontakt vores kundeservice. Vi finder altid den bedst mulige løsning og bestræber os på at undgå unødige teknikerbesøg.

Oplys maskinens fabrikationsnummer (E-nr.) og produktionsnummer (FD) til kundeservice.

E-Nr. _____ FD _____

Fabrikationsnummer Produktionsnummer

Disse oplysninger findes: På indersiden af maskinens luge*/i den åbne serviceklap* og på bagsiden af maskinen.

*Afhængigt af model

Man kan have tillid til producentens kompetence.

Kontakt os. På den måde kan man være sikker på, at reparationen bliver udført af uddannede serviceteknikere, som anvender originale reservedele til maskinen.



Tekniske data

Mål:

598 x 590 x 848mm
(bredde x dybde x højde)

Vægt:

86 kg

Nettilslutning:

Netspænding 220V, 50 Hz

Minimum sikring af installationen
(\Rightarrow)10 A

Nominel effekt 2200 W - 2400 W

Vandtryk:

100-1000 kPa (1-10 bar)

Afløbshøjde:

60–100 cm



Forbrugsværdier

Program	Option	Tøjmængde (kg)	Energiforbrug * (kWh)	Vandforbrug * (liter)	Programvarighed * (timer)
Bomuld 20 °C		7,0	0,23	73	2 ¾
Bomuld 40 °C		7,0	1,12	73	3
Bomuld 60 °C		7,0	1,10	73	2 ¾
Bomuld 90 °C		7,0	2,06	83	2 ¾
Strygelet 40 °C		3,5	0,56	60	2
Mix 40 °C		3,5	0,44	53	1 ¼
Finvask/Silke 30 °C		2,0	0,14	29	¾
 Uldvask 30 °C		2,0	0,18	40	¾
Tørring		4,0	2,37	3	2 ½
Skånetørring		2,5	1,46	3	2
Bomuld 60 °C **	Ⓢ (EcoPerfect)	7,0	0,66	50	5
Bomuld 60 °C+ Tørring ***	Ⓢ (EcoPerfect)	7,0/4,0	4,76	57	9 ¾

Værdierne er fastlagt iht. den gældende udgave af EN50229.

* De faktiske værdier kan afvige fra de angivne værdier under påvirkning af vandtryk, vandhårdhed, vandets tilførselstemperatur, omgivende temperatur, vasketøjets type, mængde og tilsmudsningsgrad, svingninger i strømforsyningen samt af de tilvalgte funktioner.

** EU effektivitetsprøvninger til energimærkning iht. den gældende udgave af EN50229 og direktiv 96/60/EF for vask med maksimal tøjmængde, koldt vand (15°C) og maksimal centrifugeringshastighed.

*** EU effektivitetsprøvninger til energimærkning iht. den gældende udgave EN50229 og direktiv 96/60/EF for vask og tørring, med maksimal tøjmængde opdelt i 2 portioner til 2 tørringer. Hver portion tørretøj bliver tørret med **Tørring** + optionen **Aut1** (standard).



Tak fordi du valgte et husholdningsapparat fra Bosch!

Registrer dit nye apparat på MyBosch nu - og få alle fordelene med det samme:

- **Ekspert tips & tricks til dit apparat**
- **Mulighed for udvidet garanti**
- **Rabat på tilbehør & reservedele**
- **Digital betjeningsvejledning og data om dit apparat lige ved hånden**
- **Let adgang til Bosch Service**

Let og gratis registrering – også med mobiltelefon:

www.bosch-home.com/welcome



Har du brug for hjælp? Det finder du her.

Ekspertrådgivning fra Bosch, når du har brug for et godt råd, eller når dit Bosch husholdningsapparat skal repareres.

Læs mere om de mange måder, Bosch kan hjælpe:

www.bosch-home.com/service

Der findes en liste med kontaktoplysninger for alle lande i den vedhæftede serviceoversigt.

Robert Bosch Hausgeräte GmbH

Carl-Wery-Straße 34

81739 München, GERMANY

www.bosch-home.com



9001357905 (9812)

da