



Register your new Bosch now:
www.bosch-home.com/welcome



Çamaşır kurutma makinesi
WTW87461TR



BOSCH

tr Kullanım ve kurulum kılavuzu

Yeni amařır kurutma makineniz

Bosch markası yeni bir amařır kurutma makinesine karar kıldınız.

Lütfen amařır kurutma makinenizin sağladığı avantajları okumak için birkaç dakika zaman ayırınız.

Bosch markasının yüksek kalite standardını karşılamak için, fabrikamızdan çıkan her amařır kurutma makinesinin işler ve kusursuz durumda olup olmadığı kontrol edilmiştir.

Ürünlerimize, aksesuarlara, yedek parçalara ve servislerimize yönelik daha fazla bilgiyi internet sitemiz www.bosch-home.com üzerinden elde edebilir veya Müşteri Hizmetleri merkezimizle irtibata geçebilirsiniz.

Farklı modellerin kullanma ve kurma kılavuzunu tarif eder, ilgili bölümlerde farklılara dikkat çekilir.



amařır kurutma makinenizi, Kullanım ve Kurulum kılavuzlarını okuduktan sonra çalıştırınız!

AEEE Yönetmeliğine Uygundur

Kullanım Süresi: 10 YIL (Ürünün fonksiyonunu yerine getirebilmesi için gerekli yedek para bulundurma süresi)

Garanti Şartları

- Malın ayıplı olduğunun anlaşılması durumunda tüketici, 6502 sayılı Tüketicinin Korunması Hakkında Kanununun 11 inci maddesinde yer alan;
 - **Sözleşmeden dönme**
 - **Satış bedelinden indirim isteme,**
 - **Ücretsiz onarılmasını isteme,**
 - **Satılanın ayıpsız bir misli ile değiştirilmesini isteme,**haklarından birini kullanabilir.
- **Tüketicinin bu haklarından ücretsiz onarım hakkını** seçmesi durumunda satıcı; işçilik masrafı, değiştirilen para bedeli ya da başka herhangi bir ad altında hiçbir ücret talep etmeksizin malın onarımını yapmak veya yaptırmakla yükümlüdür. Tüketici ücretsiz onarım hakkını üretici veya ithalatçıya karşı da kullanılabilir. Satıcı, üretici ve ithalatçı tüketicinin bu hakkını kullanmasından müteselsilen sorumludur.

- Tüketicinin, **ücretsiz onarım hakkını** kullanması halinde malın;
 - Garanti süresi içinde tekrar arızalanması,
 - Tamiri için gereken azami sürenin aşılması,
 - Tamirinin mümkün olmadığı, yetkili servis istasyonu, satıcı, üretici veya ithalatçı tarafından bir raporla belirlenmesi durumlarında;

tüketici malın bedel iadesini, ayıp oranında bedel indirimini veya imkan varsa malın ayıpsız misli ile değiştirilmesini satıcıdan talep edilir. Satıcı, **tüketicinin talebini reddedemez**. Bu talebin yerine getirilmemesi durumunda satıcı, üretici ve ithalatçı müteselsilen sorumludur.

- Malın kullanım kılavuzunda yer alan hususlara aykırı kullanılmasından kaynaklanan arızalar garanti kapsamı dışındadır.
- Tüketici, garantiden doğan haklarının kullanılması ile ilgili olarak çıkabilecek uyuşmazlıklarda yerleşim yerinin bulunduğu veya tüketici işleminin yapıldığı yerdeki **Tüketici Hakem Heyetine veya Tüketici Mahkemesine** başvurabilir.

Görüntüleme kuralları

⚠ Uyarı!

Bu sembol kombinasyonu ve işaret sözcüğü muhtemel bir tehlike durumuna işaret etmektedir. Göz ardı edilmesi ölüme veya yaralanmalara sebep olabilir.

Dikkat!

Bu işaret sözcüğü muhtemel bir tehlike durumuna işaret etmektedir. Göz ardı edilmesi durumunda mal ve/veya çevre zararına sebep olabilir.

Uyarı / ipucu

Cihaz kullanımına ilişkin uyarılar / faydalı bilgiler.

1. 2. 3. / a) b) c)

İşlem adımları sayılarla veya rakamlarla gösterilir.

- / -

Listeler bir kutucuk veya bir satırbaşı ile ifade edilir.

İçindekiler

	Kullanım amacı	5		Cihazın kullanılması	29
	Güvenlik talimatları	5		Çamaşırların yerleştirilmesi ve kurutma makinesinin açılması . . .	29
	Çocuklar/insanlar/hayvanlar	6		Programın ayarlanması	29
	Kurulum	7		Programın başlatılması	29
	İşlem	9		Program akışı	30
	Temizlik/Bakım	12		Programın değiştirilmesi veya çamaşır ekleme	30
	Çevrenin korunması	14		Program iptal edilmelidir	30
	Ambalaj/eski cihaz	14		Program sonu	30
	Soğutucu madde	14		Çamaşırları çıkarınız ve kurutma makinesini kapatınız	30
	Tasarruf bilgileri	15		Tiftik filtresinin temizlenmesi	31
	Kurulması ve bağlanması	15		Yoğuşma suyu kabının boşaltılması	32
	Teslimat kapsamı	15		Sinyal ayarı	33
	Kurutma makinesinin kurulması ve bağlanması	15		Sesler / Gürültüler	34
	İsteğe bağlı aksesuarlar	17		Temizleme	35
	Taşıma ve donma koruması	17		Kurutma makinesinin ve kumanda bölümünün temizlenmesi	35
	Yoğuşma suyunun boşaltılması	18		Nem sensörünün temizlenmesi	35
	Kısaca en önemli bilgiler	21		Yoğuşma suyu kabındaki süzgecin temizlenmesi	36
	Cihazı tanıma	22		Arıza halinde ne yapmalı?	37
	Kurutma makinesi	22		Müşteri Hizmetleri	39
	Kumanda bölümü	23		Tüketim değerleri	40
	Gösterge alanı	24		Tüketim değerleri tablosu	40
	Çamaşırlar	25		Pamuklu tekstil ürünleri için en verimli program	40
	Çamaşırların hazırlanması	25		Teknik veriler	41
	Çamaşırları ayırma ölçütü	25			
	Programlar ve tuşlar	26			
	Programlar	26			
	Tuşlar	28			



Kullanım amacı

- Cihaz, kişisel ve evsel kullanım amacıyla tasarlanmıştır.
- Bu cihazı donma ihtimali olan yerlerde ve/veya dış etkilere açık mekanlarda kurmayınız ve çalıştırmayınız. Eğer kalan su donarsa cihaza zarar verme riski mevcuttur. Hortumlar donarsa kırılabilir veya patlayabilir.
- Bu cihaz sadece, suyla yıkanmış ve tamburlu makinede kurutulmaya uygun (çamaşır üzerindeki etikete bakınız) çamaşırların kurutulması ve havalandırılması için kullanılmalıdır. Cihazı, bunun dışında amaçlarla kullanmak kullanım amacının dışına çıkmak sayılır ve yasaktır.
- Bu cihaz denizden yüksekliği en fazla 4000 metre olan yerlerle kullanılmak üzere tasarlanmıştır.

Cihazı açmadan önce:

Cihaz üzerinde görünür bir hasar olup olmadığını kontrol ediniz. Eğer hasarlı ise cihazı çalıştırmayınız. Bir problem ortaya çıkarsa lütfen yetkili satıcınızla veya müşteri hizmetlerimizle iletişime geçiniz.

Bu cihaz ile birlikte verilen çalıştırma ve kurulum talimatlarını ve diğer tüm bilgileri okuyunuz ve uygulayınız.

Tüm dokümanları sonraki kullanımlar veya ürünü sonradan kullanacak kişiler için saklayınız.



Güvenlik talimatları

Aşağıdaki güvenlik bilgileri ve uyarıları sizi yaralanmalardan korumak ve çevrenizde malzeme hasarını önlemek için verilmiştir.

Yine de gereken önlemlerin alınması ve cihazı kurarken, bakımını yaparken, temizlerken ve çalıştırırken gereken özenin gösterilmesi önemlidir.

Çocuklar/insanlar/hayvanlar

Uyarı Ölüm tehlikesi!

Çocuklar ve cihazın kullanımı ile ilgili riskleri kestiremeyecek olan kişiler kendilerini yaralayabilir veya hayati tehlike içeren bir durumda bulabilirler. Lütfen aşağıdakilere dikkat edin:

- Cihaz, kontrol altında oldukları sürece veya cihazın güvenli kullanımı ile ilgili bilgi almaları ve cihazın kullanımı ile ilgili potansiyel riskleri anlamaları halinde 8 yaşın üstündeki çocuklar ve düşük fiziksel, algısal ve zeka kapasitesine sahip kişiler tarafından kullanılabilir.
- Çocuklar cihazla oynamamalıdır.
- Çocukların bu cihazı denetimsiz şekilde temizlemelerine veya bakımını yapmalarına izin vermeyin.
- 3 yaşın altındaki çocukları ve hayvanları bu cihazdan uzak tutunuz.
- Çocuklar veya risklerin farkında olmayan kişilerin yakında olması durumunda cihazı gözetimsiz bırakmayın.

Uyarı Ölüm tehlikesi!

Çocuklar kendilerini cihazların içerisinde kilitleyebilir ve hayati tehlike altında bulabilirler.

- Cihazı bir kapının arkasında bırakmayın, çünkü bu cihazın kapağını engelleyebilir veya tamamen açılmasını engelleyebilir.
- Bir cihaz kullanım ömrünün sonuna geldiğinde, şebeke kablosunu atmadan **önce** şebeke fişini prizden çekin ve cihazın kapağını imha edin.

Uyarı Boğulma tehlikesi!

Eğer paket/plastik film veya paket parçaları ile oynamalarına izin verilirse çocuklar bunların içinde sıkışabilir veya kafalarını sokabilir ve boğulabilirler. Paketi, plastik filmi ve paketlenme parçalarını çocuklardan uzak tutun.

Uyarı Zehirlenme tehlikesi!

Deterjanlar ve bakım ürünleri yutulmaları durumunda zehirlenmeye neden olabilir. Bunları yanlışlıkla yutmanız durumunda doktora başvurun. Deterjan ve bakım ürünlerini çocukların ulaşamayacağı yerlerde muhafaza ediniz.

⚠ Uyarı

Göz/cilt tahrişi!

Deterjanlar veya bakım ürünleri ile temas edilmesi göz/deri iritasyonuna neden olabilir. Deterjanın veya bakım ürününün gözlerinize veya teninize değmesi durumunda dikkatlice durulayın. Deterjan ve bakım ürünlerini çocukların ulaşamayacağı yerlerde muhafaza edin.

Kurulum

⚠ Uyarı

Elektrik çarpması/yangın/ malzeme hasarı/cihaz hasar riski!

Cihaz doğru bir şekilde kurulmazsa tehlikeli durumlara neden olabilir. Aşağıdaki hususlara dikkat ediniz:

- Güç prizinizdeki şebeke voltajı cihaz üzerindeki nominal voltaja eşit olmalıdır (tanımlama plakası). Bağlı olan yükler ve gereken sigorta koruması tanımlama plakasında gösterilmiştir.
- Cihaz alternatif voltaja sadece doğru monte edilmiş bir koruyucu kontak soketi vasıtasıyla bağlanmalıdır. Bu priz her zaman serbestçe erişilebilir olmalıdır.
- Şebeke fişi ve koruyucu kontak soketi birbirine uygun olmalı ve topraklama sistemi doğru bir şekilde monte edilmelidir.

- Tesisatın yeterli kesit alanı olmalıdır.
- Şebeke fişi her zaman serbestçe erişilebilir olmalıdır. Bu mümkün değilse ilgili güvenlik yönetmeliklerine uygunluk adına kalıcı tesisata, elektrik kurulumu direktiflerine uygun bir anahtar (2 kutuplu kapanma) monte edilmelidir.
- Eğer bir artık akım devre kesici kullanılıyorsa sadece aşağıdaki işaret bulunanı kullanınız: . Bu işaretin bulunması, geçerli tüm düzenlemeleri karşıladığından emin olmanın tek yoludur.

⚠ Uyarı

Elektrik çarpması/yangın/ malzeme hasarı/cihaz hasar riski!

Eğer cihazın şebeke kablosu değiştirilmişse veya hasar görmüşse, bu elektrik çarpmasına, kısa devreye veya aşırı ısınma nedeniyle yangına neden olabilir. Şebeke kablosu bükülmemeli, ezilmemeli veya değiştirilmemelidir ve herhangi bir ısı kaynağı ile temas etmemelidir.

⚠ Uyarı

Yangın/malzeme hasarı/cihaz hasar riski!

Uzatma kordonlarının veya çoklu prizlerin kullanılması aşırı ısınma veya kısa devre nedeniyle yangına sebep olabilir.

Cihazı doğrudan uygun şekilde kurulmuş topraklanmış bir prize bağlayın. Uzatma kabloları, çoklu prizler veya çok yönlü kaplinler kullanmayın.

⚠ Uyarı

Yaralanma/malzeme hasarı/ cihaz hasar riski!

- Çalışırken cihaz titreşebilir veya hareket edebilir, potansiyel olarak yaralanma veya malzeme hasarına sebep olabilir. Cihazı temiz, düz ve tek parça bir yüzey üzerine koyun ve bir su terazisi kullanarak ayaktaki vidalar ile hizalayın.

- Bu cihazın bir çamaşır makinesine yanlış bir şekilde yerleştirilmesi (istiflenmesi) yaralanma, malzeme hasarı ve/veya cihazda hasara neden olabilir. Eğer bu cihaz bir çamaşır makinesi üzerine konacaksa, çamaşır makinesi en az cihaz kadar genişliğe ve derinliğe sahip olmalıdır ve yerine mevcutsa uygun bir bağlantı seti ile sabitlenmelidir. → Sayfa 17 Cihazın bu bağlantı seti ile sabitlenmesi ZORUNLUDUR. Cihazın başka bir şekilde istiflenmesi yasaktır.
- Kaldırmak veya taşımak için cihazın dışarı çıkan herhangi bir parçasını kullanırsanız (örn. cihazın kapağı), bu parçalar kırılabilir ve yaralanmaya neden olabilir. Cihazı taşımak için cihazın dışarı çıkan parçalarını kullanmayın.

Uyarı

Yaralanma tehlikesi!

- Cihaz çok ağırdır. Kaldırılması yaralanmaya neden olabilir. Cihazı kendi başınıza kaldırmayın.
- Cihaz ellerinizi kesebileceğiniz keskin kenarlara sahiptir. Cihazı keskin kenarlarından tutmayın. Taşımak için koruyucu eldiven giyin.
- Eğer hortumlar ve şebeke kabloları doğru şekilde döşenmezse, takılarak düşmeye ve yaralanmalara neden olabilir. Hortumları ve kabloları takılma riski oluşturmayacak şekilde döşeyin.

İşlem

Uyarı

Patlama/yangın riski!

Solvent, yağ, parafin, parafin çıkarıcı, boya, gres veya leke çıkarıcı ile temas eden çamaşırlar makinede kurutulduklarında ateş alabilir ve hatta cihazın patlamasına neden olabilir. Lütfen aşağıdakilere dikkat edin:

- Makinede kurutmadan önce çamaşırları derinlemesine ılık su ile durulayın.
- Çamaşırlar ilk olarak yıkanmamışsa bunları kurutmak üzere makineye koymayın.
- Çamaşırları temizlemek için endüstriyel temizlik maddeleri kullanılmışsa cihazı kullanmayın.

Uyarı

Patlama/yangın riski!

- Toz filtresinde artık malzeme kalmışsa kurutma işlemi devam ederken bu alev alabilir ve makinenin yanmasına veya patlamasına neden olabilir. Toz filtresini düzenli olarak temizleyiniz.
- Kurutma devam ederken bazı cisimler ateş alabilir veya cihazın yanmasına veya patlamasına neden olabilir. Çamaşırların ceplerindeki çakmak ve kibritleri çıkarın.
- Eğer cihaz çevresindeki havada kömür tozu veya ince toz varsa, bu bir patlamaya neden olabilir. Çalışma sırasında cihaz çevresindeki alanın temiz tutulduğundan emin olun.

Uyarı

Yangın/malzeme hasarı/cihaz hasar riski!

Cihaz çevre dostu ancak alev alabilen R290 soğutucu kullanır. Açık alev ve ateş kaynaklarını cihazdan uzak tutun.



Uyarı

Yangın/malzeme hasarı/cihaz hasar riski!

Kurutma çevrimi tamamlanmadan önce program sona erdirilirse, bu çamaşırın yeterince soğumasını engelleyebilir ve çamaşırın ateşlenmesine veya malzeme hasarına veya cihazın hasar görmesine neden olabilir.

- Kurutma çevriminin son kısmında, tamburdaki çamaşır ısıtılmaz (soğutma çevrimi). Bu değişmeyeceği bir sıcaklıkta kalmasını sağlamak içindir.
- Kurutma çevrimi bitmeden önce siz tüm parçaları tamburdan çıkarana ve bunları yayana kadar cihazı kapatmayın (ısıyı yok etmek için).

⚠ Uyarı**Zehirlenme/malzeme hasarı riski!**

Yoğuşma suyu içmek için uygun değildir ve tiftik ile kirlenmiş olabilir. Kirli yoğuşma suyu sağlık için tehlikeli olabilir ve malzeme hasarına neden olabilir.

İçmeyin veya yeniden kullanmayın.

⚠ Uyarı**Zehirlenme tehlikesi!**

Solvent içeren temizlik maddeleri zehirli duman çıkarabilir, örn. temizlik solventi. Solvent içeren temizlik malzemeleri kullanmayınız.

⚠ Uyarı**Yaralanma tehlikesi!**

- Açıkken cihazın kapağı üzerine ağırlığınızı verirseniz veya oturursanız, cihaz devriliş yaralanmaya neden olabilir. Kapağı açıkken ağırlığınızı cihaz üzerine vermeyin.
- Cihaz üzerine tırmanırsanız, tezgahı kırılabilir ve yaralanmaya neden olabilir. Cihazın üzerine çıkmayınız.
- Halen dönerken tambura dokunmanız halinde, ellerinizde yaralanma riski oluşur. Tamburun dönmesi tamamen durana kadar bekleyin.

Dikkat!**Malzeme hasarı/cihaz hasarı**

- Eğer cihaz içerisindeki çamaşır miktarı maksimum yük kapasitesini geçerse, doğru çalışmayabilir veya malzeme hasarı ya da cihaz hasarına neden olabilir. Maksimum çamaşır kapasitesi yükü üzerine çıkmayın. Programların herbiri için maksimum yük kapasitesine uyduğunuzdan emin olun. → Sayfa 26
- Cihazı bir toz yakalayıcı olmadan çalıştırıyorsanız (örneğin toz filtresi, toz deposu, cihazın özelliklerine göre) veya toz filtresi eksik ya da bozuksa bu cihazın hasar görmesine neden olabilir. Cihazı bir toz yakalayıcı olmadan veya eksik ya da bozuk bir toz yakalayıcıyla çalıştırmayınız.
- Saç veya tiftik gibi hafif cisimler cihaz çalışırken hava girişinden emilebilir. Bunları cihazdan uzak tutunuz.
- Köpük ve sünger cihazda kurutulursa deforme olabilir veya eriyebilir. Köpük veya sünger içeren çamaşırları cihazda kurutmayın.

- Eğer cihaza yanlış miktarda deterjan veya temizleme maddesi koyarsanız, bu malzeme hasarına veya cihazın hasar görmesine neden olabilir. Deterjanları/bakım ürünlerini/temizlik maddelerini ve yumuşatıcıları üreticisinin talimatlarına uygun şekilde kullanın.
- Eğer cihaz fazla ısınır, cihaz doğru çalışmayabilir ve bu malzeme hasarı veya cihaz hasarı ile sonuçlanabilir. Cihaz çalışırken hava girişinde kesinlikle bir engel olmadığından ve cihaz çevresindeki alanın yeterince havalandırılmış olduğundan emin olun.

Temizlik/Bakım

Uyarı

Ölüm tehlikesi!

Cihaz elektrik gücü ile çalışır. Elektrikli parçalara dokunulması durumunda elektrik çarpması tehlikesi vardır. Lütfen aşağıdakilere dikkat edin:

- Cihazı kapatınız. Cihazın fişini prizden çıkarın (fişi çekin).
- Elektrik fişini asla ıslak ellerle tutmayın.
- Şebeke kablosu prizden çıkarılırken her zaman şebeke kablosunu değil prizi tutun, aksi takdirde şebeke kablosu hasar görebilir.
- Cihaz veya özelliklerinde teknik değişiklikler yapmayın.
- Cihaz üzerinde onarımlar veya diğer çalışmalar sadece müşteri hizmetleri veya bir elektrik teknisyeni tarafından gerçekleştirilmelidir. Bu şebeke kablosunun değiştirilmesi için de geçerlidir (gerektiğinde).
- Yedek şebeke kabloları müşteri hizmetlerinden sipariş edilebilir.

⚠ Uyarı**Zehirlenme tehlikesi!**

Solvent içeren temizlik maddeleri zehirli duman çıkarabilir, örn. temizlik solventi. Solvent içeren temizlik malzemeleri kullanmayınız.

⚠ Uyarı**Elektrik çarpması/malzeme hasarı/cihaz hasar riski!**

Eğer cihaz içerisine nem girerse bu kısa devre yapmasına neden olabilir. Cihazınızı temizlemek için basınçlı bir yıkama cihazı, buharlı temizleyici, hortum veya püskürtme tabancası kullanmayınız.

⚠ Uyarı**Yaralanma/malzeme hasarı/ cihaz hasar riski!**

Farklı markalarda yedek parça ve aksesuarların kullanılması tehlikelidir ve yaralanma, malzeme hasarı veya cihazın hasar görmesi ile sonuçlanabilir. Güvenlik nedenlerinden dolayı, sadece orijinal parça ve aksesuar kullanın.

Dikkat!**Malzeme hasarı/cihaz hasarı**

Temizleme maddeleri ve çamaşır ön işlem maddeleri (örneğin leke çıkarıcılar, ön yıkama spreyleri vb.) cihazın dış yüzeyine temas ederse cihaza zarar verebilirler. Lütfen aşağıdakilere dikkat edin:

- Bu maddelerin cihaz yüzeylerine temas etmesine izin vermeyin.
- Cihazı sadece su ve yumuşak nemli bir bezle temizleyin.
- Deterjan, sprey veya diğer artıkları hemen temizleyin.



Çevrenin korunması

Ambalaj/eski cihaz

AEEE Yönetmeliğine Uyum ve Atık Ürünün Elden Çıkarılması

Ambalaj malzemesini çevre kurallarına uygun şekilde imha ediniz.



Bu ürün T.C. Çevre ve Şehircilik Bakanlığı tarafından yayımlanan "Atık Elektrikli ve Elektronik Eşyaların Kontrolü Yönetmeliği"nde belirtilen zararlı ve yasaklı maddeleri içermez.

AEEE yönetmeliğine uygundur. Bu ürün, geri dönüşümlü ve tekrar kullanılabilir nitelikteki yüksek kaliteli parça ve malzemelerden üretilmiştir. Bu nedenle, ürünü, hizmet ömrünün sonunda evsel veya diğer atıklarla birlikte atmayın. Elektrikli ve elektronik cihazların geri dönüşümü için bir toplama noktasına götürün. Bu toplama noktalarını bölgenizdeki yerel yönetime sorun. Kullanılmış ürünleri geri kazanıma vererek çevrenin ve doğal kaynakların korunmasına yardımcı olun. Ürünü atmadan önce çocukların güvenliği için elektrik fişini kesin ve kilit mekanizmasını kırarak çalışmaz duruma getirin.

Soğutucu madde

Dikkat!

Yangın tehlikesi/zehirlenme tehlikesi/ maddi hasar ve cihaz hasarı

Cihaz, çevre dostu ama yanıcı bir soğutma maddesi içerir R290. Usulüne uygun olmayan bir imha durumunda yangına veya zehirlenmelere neden olabilir.

Cihazı usulüne uygun biçimde imha ediniz ve soğutma maddesi devresinin borularına hasar vermeyiniz.

Tasarruf bilgileri

- Kurutma işleminden önce sıkma işlemi yapınız. Nispeten daha kuru çamaşırları daha kısa kurutma süresiyle kurutunuz ve enerji tüketimini azaltınız.
- Kurutma makinesini maksimum dolum miktarıyla doldurunuz.
Bilgi: Programların maksimum dolum yüklerini aşmayınız, çünkü bu durum kurutma süresini uzatır ve enerji tüketimini artırır.
- Odayı havalandırınız ve kurutma makinesinin hava girişini açık tutunuz, böylece hava alışverişi sağlanabilir.
- Tiftik filtresini her kurutma işleminden sonra temizleyiniz. Pis bir tiftik fitresi kurutma süresini uzatır ve enerji tüketimini artırır.
- **Enerji tasarruf modu:** Kurutma makinesi uzun süre kullanılmazsa, program start işleminden önce ve program sonundan sonra enerji tasarrufu için otomatik olarak kapanır. Gösterge alanı ve gösterge lambaları birkaç saniye sonra söner ve start tuşu yanıp söner. Aydınlatmayı aktifleştirmek için herhangi bir tuşu seçiniz, kurutma makinesi kapağını açınız ve kapatınız, program seçme düğmesini çeviriniz.



Kurulması ve bağlanması

Teslimat kapsamı

- Kurutma makinesi
- Kullanım ve kurulum kılavuzu
- Yün sepeti*
- Yoğuşma suyu tahliyesi*

Kurutma makinesinin kurulması ve bağlanması



Uyarı

Ölüm tehlikesi!

Kurutma makinesi elektrik akımıyla çalıştırılır, bu nedenle elektrik çarpması tehlikesi mevcuttur.

- Kurutma makinesinde görülür hasarlar olup olmadığını kontrol ediniz. Hasarlı bir kurutma makinesi çalıştırılmaz.
- Akım beslemesine bağlamadan önce tip plakası üzerindeki elektrik geriliminin prizdeki gerilim ile aynı olduğundan emin olunuz.
- Sadece  işaretine sahip yanlış elektrik akımı şalteri kullanınız.
- Elektrik kablosunun bükülmediğinden, sıkışmadığından veya ısı kaynaklarına ya da keskin kenarlara temas etmediğinden emin olunuz.

* modele bağlı olarak



Uyarı

Çocuklar kendilerini kurutma makinesinin içine kilitleyebilir ve ölüm tehlikesi söz konusu olabilir!

Kurutma makinesini bir kapının veya sürgülü kapının arkasına yerleştirmeyiniz, kapı makine kapağının açılmasını bloke edebilir veya engelleyebilir.



Uyarı

Yangın tehlikesi/zehirlenme tehlikesi/ maddi hasar ve cihaz hasarı!

Kurutma makinesi çevre dostu ama yangıcı bir soğutma maddesi içerir R290

- Kurutma makinesinin hava girişinin her zaman açık olmasını ve odanın her zaman yeterince havalandırılmasını sağlayınız.
- Açık ateş ve alev kaynaklarını kurutma makinesinden uzak tutunuz.

Dikkat!

Yaralanma tehlikesi

- Kurutma makinesini kaldırma sırasında ağırlığın fazla olması nedeniyle yaralanabilirsiniz. Kurutma makinesini kendi başınıza kaldırmayınız.
- Kurutma makinesinin keskin kenarları ellerinizi kesebilir. Kurutma makinesini keskin kenarlarından tutmayınız.
- Kurutma makinesinin dışarı uzanan parçaları kaldırma veya itme sırasında kırılabilir. Kurutma makinesini dışarı uzanan parçalarından tutup hareket ettirmeyiniz.

Dikkat!

Kurutma makinesinde veya kumaşlarda maddi hasar

- Kurutma makinesinde nakliyeden kaynaklanan hasarlar olup olmadığı kontrol ediniz. Hasarlı kurutma makinesini çalıştırmayınız.
- Kurutma makinesinde kalan su donabilir ve kurutma makinesine hasar verebilir. Kurutma makinesini donma tehlikesi olan yerlere kurmayınız.

Kurma sırasında dikkat ediniz:

- temiz, düz ve sağlam bir kuruma yüzeyine yerleştiriniz,
- elektrik fişi her zaman erişilebilir olmalıdır,
- Kurutma makinesinin ortamını temiz tutunuz ve
- kurutma makinesinin vidalı ayaklarının hizalandığından emin olunuz.

Bilgi: Bir su terazisi ile makinenizin hizalamasını kontrol ediniz ve gerekirse düzeltiniz. Makine ayaklarını döndürerek yüksekliği değiştiriniz.

Makinenin tüm ayakları sağlam şekilde zemin üzerinde durmalıdır.

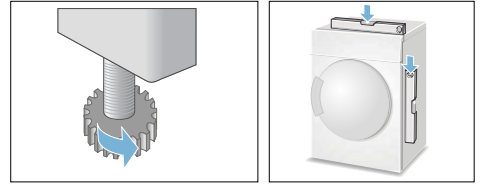

Makinenin yanlış hizalanması sonucu gürültülü sesler, titreşimler ve hatalı tambur hareketleri olabilir.

Bilgi: Emin olmadığınız durumlarda makinenin bağlantısını lütfen uzman bir kişiye yaptırınız.

İsteğe bağlı aksesuarlar

Opsiyonel aksesuar sipariş ediniz*
Müşteri Hizmetlerinden:

- **Yıkama-Kurutma-Sistemi bağlantı seti:**
Kurutma makinesi, yerden tasarruf etmek için aynı derinliğe ve genişliği sahip uygun bir çamaşır makinesi üzerinde yerleştirilebilir.
Kurutucuyu mutlaka bu bağlantı sistemi ile çamaşır makinesinin üzerine sabitleyiniz.
Çıkarılabilir çalışma tezgahlı sipariş numarası: **WTZ11400**;
Çıkarılabilir çalışma tezgahsız sipariş numarası: **WTZ20410**;
- **Platform:**
Kurutma makinenizi daha rahat doldurmak ve boşaltmak için bir platformla yükseltebilirsiniz.
Çamaşıruları, platform çekmecesindeki entegre çamaşır sepetiyle taşıyabilirsiniz.
Sipariş numarası: **WMZ20500**.
- **Yün sepeti:**
Yünlü kumaşlarınızı, spor ayakkabılarınızı ve tüylü oyuncak hayvanlarınızı yün sepetinde kurutunuz.
Sipariş numarası: **WMZ20600**.

Taşıma ve donma koruması

1. Yoğuşma suyu kabını boşaltınız.
2. Program seçme düğmesini herhangi bir programa ayarlayınız.
3. Start tuşuna basınız.
4. 5 dakika bekleyiniz.
Bilgi: Yoğuşma suyu dışarı pompalanır.
5. Yoğuşma suyu kabını yeniden boşaltınız.
6. Kurutma makinesini kapatınız.

Bilgi: Su boşaltma yapılmasına rağmen kurutma makinesinde her zaman biraz su kalır.

Dikkat!

Kalan su dışarı akabilir ve maddi hasarlara neden olabilir.

Dik olarak taşıyınız.

Dikkat!

Kurutma makinesi soğutucu madde içerir ve hasar görebilir.

Kurutma makinesini çalıştırmadan önce iki saat aynı yerde durmasını bekleyiniz.

* modele bağlı olarak



Yoğuşma suyunun boşaltılması

Kurutma sırasında cihazda yoğuşma suyu oluşur.

Cihazı çalıştırırken tahliye hortumu bağlı olmalıdır.

Tahliye hortumu kullanılmazsa cihazın yoğuşma suyu yoğuşma suyu haznesine akar. Bu durumda yoğuşma suyu haznesi her kurutma işlemi sonrasında ve ayrıca çok çabuk dolarsa kurutma işlemi sırasında da boşaltılmalıdır.

Tahliye hortumunu aşağıdaki gibi bağlayınız:

1. Kurutma makinesi tamburundaki aksesuarı alınız.

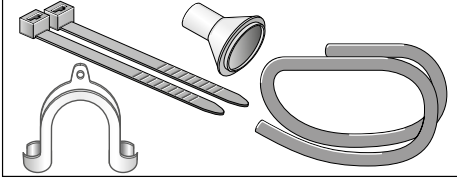

2. Kurutma makinesinin teslimat sırasındaki durumu: Yoğuşma suyu tahliye hortumu, yoğuşma suyu kabının bağlantı parçasına sabitlenmiştir.

3. Hortumu bağlantı parçasından ayırınız ve hortumu park pozisyonuna getiriniz.

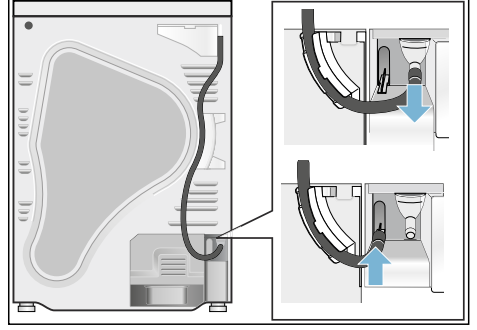

4. Tahliye hortumunu aksesuardan çıkarınız ve hortumu boş bağlantı parçasına sabitleyiniz.

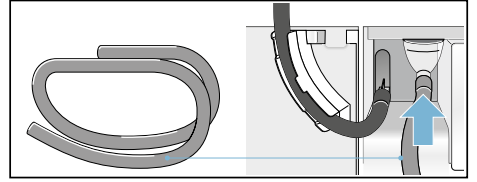

5. Tahliye hortumunun diğer tarafına A, B veya C bağlantı durumuna göre geri kalan aksesuarları sabitleyin.

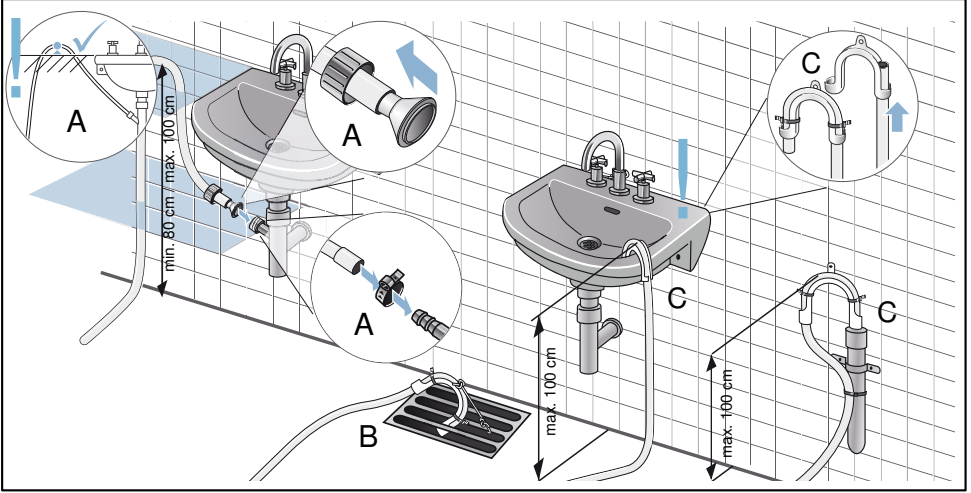

Dikkat!

Taşan su, kurutma makinesi tarafından geri emilebilir ve maddi zararlara neden olabilir.

Suyun lavabodan hızla boşalıp boşalmadığını kontrol ediniz. Tahliye hattı kapalı veya tıkalı olmamalıdır.

Dikkat!

Sızıntı veya taşan su nedeniyle maddi hasar.

Tahliye hortumunu kayıp dışarı düşmeye karşı emniyete alınız. Tahliye hortumunu katlamayınız. Kurulum alanı ile tahliye arasındaki yükseklik farkının maks. 100 cm olması gerektiğine ve tahliye sırasında sifona 80 cm'lik bir mesafe olması gerektiğine dikkat ediniz.

tr Yoğuşma suyunun boşaltılması

6. Yoğuşma suyu kabını tamamen dışarı çekiniz.

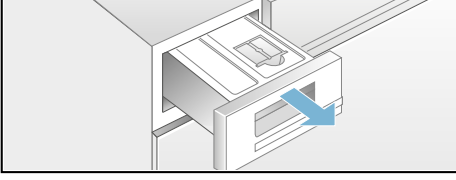

7. Yoğuşma suyu kabını 180° aşağı tarafa döndürünüz ve yerleştirilen tapayı çıkartınız. Yoğuşma suyu kabını eski konumuna döndürünüz ve tapayı yoğuşma suyu kabının üst tarafındaki boşluğa takınız.

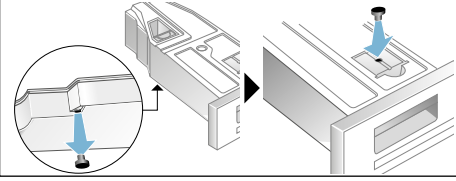

8. Filtreyi yuvasından çekip çıkartınız ve filtreyi yoğuşma suyu kabındaki boşluğa yerleştiriniz.

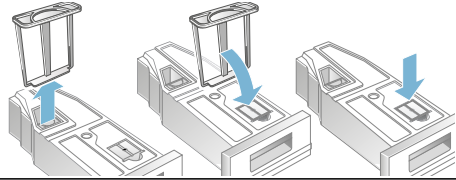



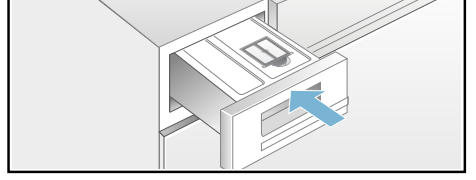

9. Yoğuşma suyu kabını yerine oturuncaya kadar içeri itiniz.

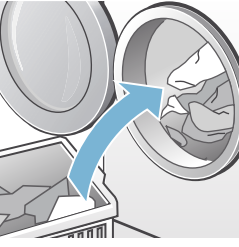
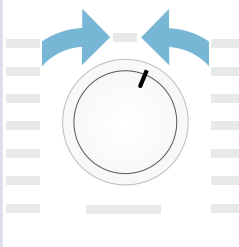
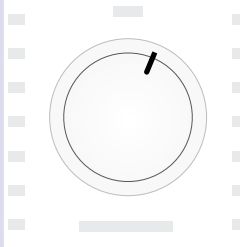
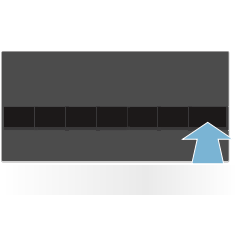

Yoğuşma suyu böylece tahliye hortumundan atık su hattına veya bir küvete aktarılır

Bilgi: Yoğuşma suyunu yeniden yoğuşma suyu kabına boşaltmak istiyorsanız adımları ters sırayla yürütünüz.

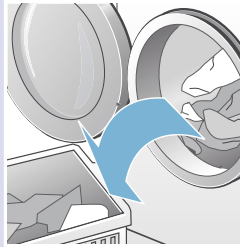
Kısaca en önemli bilgiler

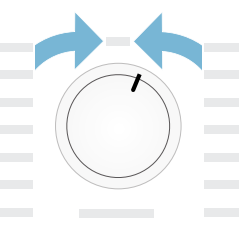
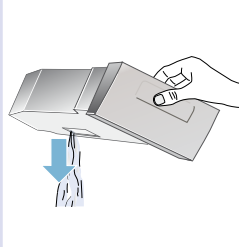
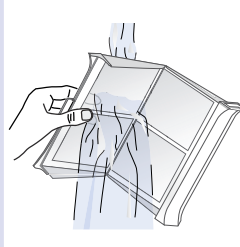
1			
	<p>Çamaşırları doldurunuz ve kapağı kapatınız.</p>	<p>Kurutma makinesini açınız.</p>	<p>Bir program seçiniz ve program ön ayarlarını gerekirse değiştiriniz.</p>
2			
	<p>Seçiniz: Start tuşu .</p>	<p>Kurutunuz.</p>	<p>Makine çinden çamaşırları çıkartınız.</p>
3			
	<p>Kurutma makinesini kapatınız.</p>	<p>Yoğuşma suyu kabını boşaltınız.</p>	<p>Temizleyiniz: Tiftik filtresini.</p>

Cihazı tanıma

Kurutma makinesi

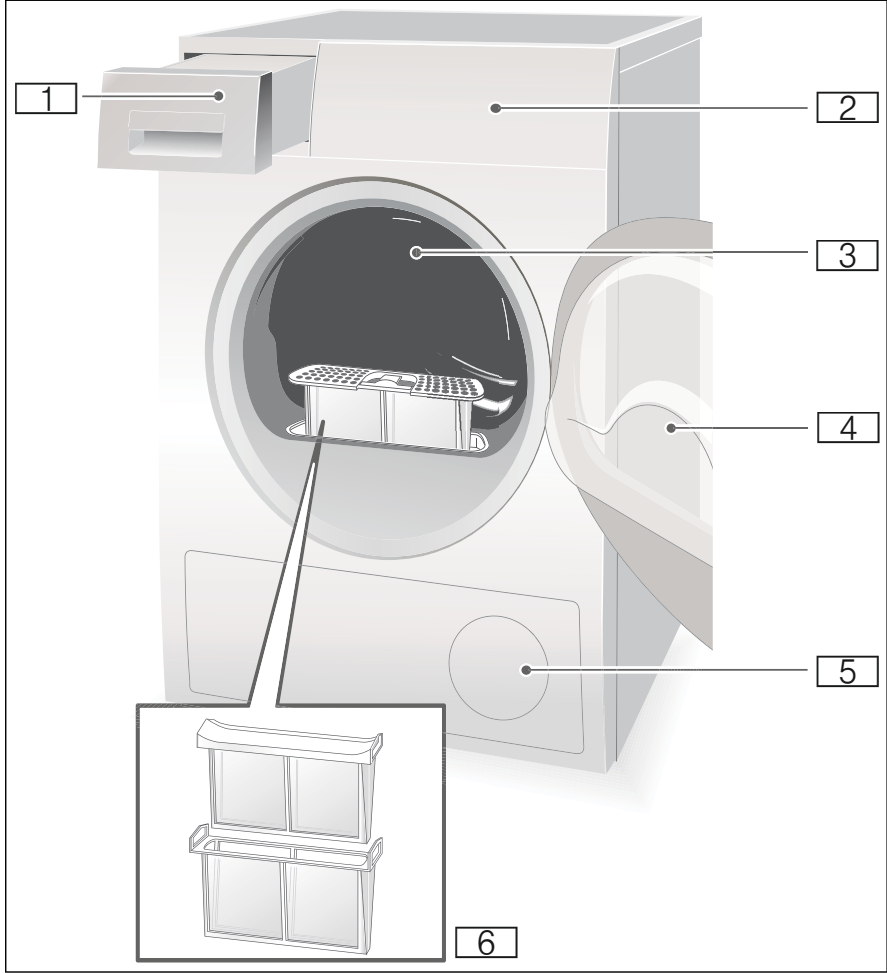

- 1 Yoğuşma suyu kabı
- 2 Kumanda ve gösterge alanı
- 3 Tambur iç aydınlatması (modele bağlı olarak)
- 4 Kurutma makinesi kapağı
- 5 Hava girişi
- 6 Tiftik filtresi

Kumanda bölümü

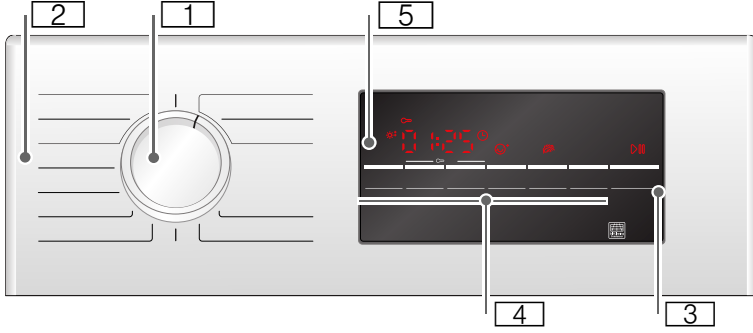

- 1 **Program seçme düğmesi** ile açıp kapatabilir ve programı seçebilirsiniz.
- 2 **Programlar** → Sayfa 26.
- 3 **Start tuşu**, programın başlatılması veya sonlandırılması için → Sayfa 28.
- 4 **Tuşlar** → Sayfa 28.
- 5 **Tuşlar** içeren **gösterge alanı** → Sayfa 24.

Gösterge alanı

Gösterge alanındaki tuşlar

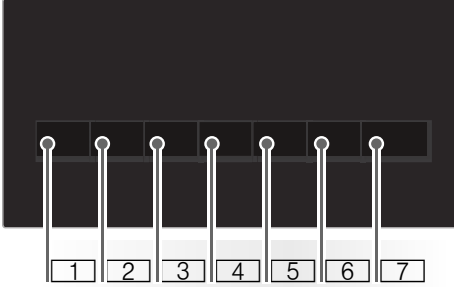

- 1 **Kurutma düzeyi** seçiniz.
- 2 **Kurutma süresi** seçiniz.
- 3 **Kalan zaman süresi** seçiniz.
- 4 **Kırıklık Önleme**'yi seçiniz.
- 5 **Düşük ısı** seçiniz.
- 6 **Sinyal**'i açınız veya kapatınız.
- 7 **Başlat/Duraklat**'i seçiniz.

Tüm tuşların ayrıntılı tanımlarının başlangıcı → *Sayfa 28*.

Gösterge alanı

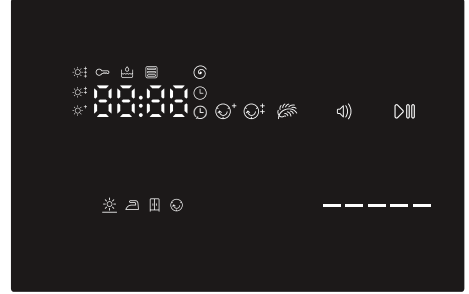

- ☀️+ Kırıklık önleme programı seçildi.
- ☀️* Kurutma düzeyi hassas ayarı.
- 🕒 Süreli program seçildi.
- 🕒 Kalan zaman süresi seçildi.
- 👶 Çocuk emniyeti seçildi.
- 🌀 Sıkma devir sayısı seçildi.
- 🌀 Düşük ısı seçildi.
- 🔊 Sinyal aktif.
- ▶️|| Başlat veya duraklat seçildi.
- 3 saat** Kalan zaman süresi seçildiğinde saat cinsinden gecikme süresi.
- 1:27** Saat ve dakika cinsinden tahmini program süresi.
- ☀️ 🕒 🌀 **End - P -** Program ilerlemesi: Kurutma; Ütü kuruluğunda, Dolaba kalsırma kuruluğunda; Kırıklık Önleme; Sona erdirme ve Beklet.
- 🧺 Isı eşanjörü otomatik olarak temizlenir.
- 👤 Yoğuşma suyu kabını boşaltınız; → *Sayfa 32*.
- 📄 Tiftik filtrelerini temizleyiniz; → *Sayfa 31*.



Çamaşırlar

Çamaşırların hazırlanması



Uyarı

Patlama ve yangın tehlikesi!

Çakmakları ve kibritleri çamaşırların ceplerinden çıkartınız.

Dikkat!

Kurutma makinesi tamburu ve kumaşlar hasar görebilir.

Çamaşırların ceplerindeki tüm cisimleri çıkartınız ve aşağıdakilere dikkat ediniz:

- Kumaş kemerleri, önlük bağlarını vb. birbirine bağlayınız veya bir çamaşır torbası kullanınız.
- Fermuarları, kancaları, kopçaları kapatınız ve düğmeleri ilikleyiniz. Örneğin kılıflar gibi büyük çamaşır parçalarının düğmelerini ilikleyiniz.
- Ataçlar ve benzeri metal parçaları çamaşırlardan çıkartınız.
- Muntazam kurutma sonucu için, çamaşırları tekstil türüne ve kurutma programına göre ayırınız.
- Örneğin bebek çorapları gibi çok küçük kumaşları her zaman örneğin havlular gibi büyük çamaşır parçaları ile birlikte kurutunuz.
- Tişörtler ve triko çamaşırlar gibi dokuma kumaşlar ilk kurutmada çoğu kez çekerler. Koruyucu bir program kullanınız.
- Sentetik çamaşırları aşırı kurutmayınız. Bu durum çamaşırların daha fazla kırıymasına yol açar.
- Tek çamaşır parçaları için bir süreli program kullanınız.
- Örneğin- çamaşır kolası veya yumuşatıcı gibi bazı deterjanlar ve bakım ürünleri nem sensörüne tortu bırakan partiküller içerir. Bu da sensörün fonksiyonunu ve böylelikle kurutma sonucunu olumsuz etkileyebilir.

Bilgiler

- Kurutulacak çamaşırların yıkanması sırasında deterjan ve bakım ürünü miktarını üretici verilerine göre ayarlayınız.
- Nem sensörünü düzenli olarak temizleyiniz → Sayfa 35.

Çamaşırları ayırma ölçütü

- Kurutma makinesine uygun
- Normal sıcaklıkta kurutma
- Düşük sıcaklıkta kurutma
- Kurutma makinesinde kurutmayınız

Bilgi: Çamaşır makinesinden çamaşırları doğrudan kurutma makinesine koymayınız. Kurutma makinesi tamburuna koymadan önce sıkılmış çamaşırları ayırınız.

İnce, çok katmanlı veya kalın katmanlı kumaşları birlikte kurutursanız, bunlar farklı düzeyde kururlar. Bu nedenle sadece aynı yapıdaki ve kumaş türündeki çamaşırları birlikte kurutunuz, ancak bu şekilde eşit bir kurutma sonucu elde edebilirsiniz. Size göre çamaşırlar hala fazla nemliyse, ek kurutma için bir süreli program seçebilirsiniz → Sayfa 26.

Dikkat!

Kurutma makinesinde veya kumaşlarda maddi hasar oluşabilir.

Aşağıdaki kumaşları kurutma makinesinde kurutmayınız:

- Yağ ile kirlenmiş çamaşırlar.
- Yıkanmamış kumaşlar.
- Hava geçirmeyen kumaşlar, örneğin kauçuklanmış çamaşırlar.
- Hassas kumaşlar, örneğin ipek, sentetik perdeler.

Programlar ve tuşlar

Programlar

Program ve kumaşlar	maksimum dolum miktarı ve program ayarları / Bilgi
Program ismi Program hangi kumaşlar için uygundur.	Çamaşırların kuru ağırlığına göre maksimum dolum miktarı Olası program ayarları
Pamuklu Ekstra kuru Çok katmanlı ve kalın, ısıya dayanıklı ve kaynatılabilir, zor kuruyan pamuklu veya keten tekstiller.	9 kg
Pamuklu Dolaba kaldırma kuruluşunda Normal, tek katmanlı, ısıya dayanıklı ve kaynatılabilir pamuklu veya keten tekstiller.	9 kg
Pamuklu Ütü kuruluşunda Normal, tek katmanlı, ısıya dayanıklı ve kaynatılabilir pamuklu veya keten tekstiller; bunların ütölemek veya asmak için kurutma sonrasında nemli kalması gereklidir.	9 kg
Sentetikler Ekstra kuru Zor kuruyan, çok katmanlı ve kalın, sentetik veya karışık malzemeden kumaşlar.	3,5 kg
Sentetikler Dolaba kaldırma kuruluşunda Normal, tek katmanlı, sentetik veya karışık malzemeden kumaşlar.	3,5 kg
Sentetikler Ütü kuruluşunda Normal, tek katmanlı, sentetik vskaeya karışık malzemeden üretilen tekstiller; bunların ütölemek veya asmak için kurutma sonrasında nemli kalması gereklidir.	3,5 kg
Spor giysileri Hava koşullarına uygun giysi, sentetik outdoor giysi ve su tutmayan kumaşlar.	1,5 kg
Havlular Dayanıklı, pamuk havlular.	6 kg
Mix Pamuklu ve sentetik kumaşlardan oluşan karışık çamaşırlar.	3 kg

Sürelî program kurutma

Tüm kumaş türleri; sürelî program.

Ön kurutma yapılmış veya hafif nemli çamaşırlar için ve çok katmanlı, kalın çamaşırlar için uygundur.

Bilgiler

- Yünlüleri, spor ayakkabılarını ve oyuncak hayvanları sadece yün sepeti ile kurutabilirsiniz → *Sayfa 17*.
- Sürelî programda çamaşırlarda kalan nem otomatik olarak algılanmaz. Eğer çamaşır kurutma işleminden sonra çok nemliyse, programı tekrarlayınız ve gerekirse program süresini uzatınız.

3 kg

Program süresini kurutma süresi tuşuyla ayarlayabilirsiniz.

Sürelî program havalandırma

Tüm kumaş türleri. Az giyilen çamaşırların tazelenmesi ve havalandırılması için.

3 kg

Program süresini kurutma süresi tuşuyla ayarlayabilirsiniz.

Gömek/Bluz

Pamuk, keten, sentetik veya karışık dokumalardan, ütülenmesi gerekmeyen gömlekler/bluzlar.

1,5 kg**Süper kısa 40'**

Sentetikler ve hafif pamuklular.

2 kg**Kuş tüyü**



Kuş tüyü dolu tekstiller, yastıklar, yorganlar veya yatak örtüleri. Büyük parçaları tek başına kurutunuz.

1,5 kg**Yünlüler final**

Yünlü veya yün içeren ve kurutma makinesinde kurutulabilen kumaşlar.

3 kg

Tuşlar

Tuşlar	Açıklamalar ve uyarılar
Bilgi:	Her programda tüm tuşlar ve fonksiyonları seçilemeyebilir.
Hassas ayar	Size göre çamaşırlarınız kurutma sonrasında hala çok nemliyse, kurutma hedeflerine, örneğin dolap kuruluğunu hassas ayar yapabilirsiniz. Kurutma hedefini kurutma düzeyi ile üç kademeli olarak  ile  arasında ayarlayabilirsiniz. Kurutma hedefini ayarladığınızda seçilebilir bir kurutma hedefine sahip olan tüm programların ayarları, kurutma makinesi kapatıldıktan sonra tutulur. Bilgi: Kurutma derecesi ne kadar yüksekse program süresi de o kadar uzundur.
Kurutma Süresi	Sürelili programlar için program süresini ayarlayınız. 20 dakikadan maksimum 3 saate kadar, 10 dakikalık adımlarla.
Sürelili Sonlandırma	Program 1 saat ile 24 saat içinde sonlandırılır. Kalan süre değerini saatlik adımlarla ayarlayınız ve böylece programın başlatılmasını erteleyiniz. Programın kaç saat sonra sonlandırılmasını istediğiniz gösterge alanında gösterilir.
Kırışıklık önleme	Tambur çamaşırları kurutma işleminden sonra 60 veya 120 dakika daha döndürür, bunu her programda düzenli aralıklarla yaparak kırışmayı engeller.
Hassas	Hassas kumaşlar için düşük sıcaklık, örneğin poliakril veya elastan, kurutma süresi uzatılabilir.
Bitiş sinyali	Program sona erdikten sonra bir sinyal duyulur.
∞ 3 Şn (Çocuk emniyeti)	Kalam zaman tuşunu ve kurutma süresi tuşunu birlikte 3 saniye süreyle basılı tutarak çocuk emniyetini etkinleştirebilir veya emniyetin etkinliğini kaldırabilirsiniz.
Başlat/Beklet	Programı başlatır ve duraklatır.



Cihazın kullanılması

Çamaşırların yerleştirilmesi ve kurutma makinesinin açılması

Bilgi: Kurutma makinesi usulüne uygun biçimde kurulmalı ve bağlanmalıdır, → Sayfa 15.

1. Çamaşırları tamburun içine yerleştiriniz.
2. Kurutma makinesini açmak için program seçme düğmesini herhangi bir programa ayarlayınız.
3. Kurutma makinesinin kapağını kapatınız.

Dikkat!

Kurutma makinesinde veya kumaşlarda maddi hasar oluşabilir.

Kapağa çamaşır sıkışmamasına dikkat ediniz.

Programın ayarlanması

Bilgi: Çocuk emniyetini etkinleştirdiyse, bir program ayarlayabilmek için önce bu kilidi devre dışı bırakmalısınız, bakınız → Sayfa 28.

1. İstedığınız programı seçiniz, programlara ilişkin ayrıntılı bilgilerin başlangıcı → Sayfa 26.
2. Program seçme düğmesi ile istediğiniz programı seçiniz. Görüntü alanında seçilen program için program ön ayarları görünür.

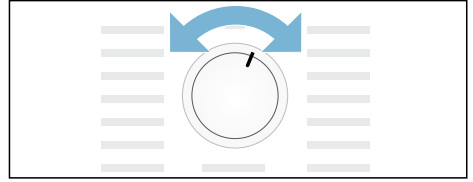

Bilgi: Program ön ayarları, program seçilirken önceden belirlenmiş standart ayarlardır. Program ön ayarlarını, program seçildikten sonra göstergede alanında görebilirsiniz.

3. İsterseniz program ön ayarlarını istediğiniz gibi ayarlayabilirsiniz. Buna ilişkin ayrıntılı bilgilerin başlangıcı → Sayfa 26.

Programın başlatılması

Start tuşuna basınız.

Bilgi: Yanlışlıkla ayarlanmasını önlemek için programı kilitlemek istiyorsanız çocuk emniyetini seçebilirsiniz, bakınız → Sayfa 28.

Program akışı

Program durumu gösterge alanında gösterilir.

örneği Saat ve dakika cinsinden n **1:27** tahmini program süresi.

Bilgi: Bir programın seçilmesi durumunda tavsiye edilen dolun miktarı için tahmini kurutma süresi görüntülenir. Kurutma esnasında nem sensörleri, dolun miktarındaki kalan nemi belirler ve program süresini buna göre ayarlar (sürelili programlar hariç). Bu durum, kalan sürenin zaman atlamasından görülebilir.

☼	Kuru
👤	Ütü kuruluğunda
🗄️	Dolaba kaldırma kuruluğunda
☹️	Kırıksıklık Önleme
- P -	Bekletme
End	Sona erdirmeye

Programın değiştirilmesi veya çamaşır ekleme

Kurutma işlemi sırasında istediğiniz anda çamaşır ekleyip çıkarabilirsiniz ve programı değiştirebilir veya ayarlayabilirsiniz.

1. Kurutma makinesinin kapağını kapatınız veya bekletmek için start tuşuna basınız.
2. Çamaşır ekleyiniz veya çıkartınız.
3. İstiyorsanız ilave fonksiyon olarak başka bir program seçiniz.
4. Kurutma makinesinin kapağını kapatınız.
5. Start tuşuna basınız.

Bilgi: Gösterge alanındaki program süresi, dolun miktarına ve çamaşırarda kalan neme göre güncellenir. Görüntülenen değerler bir program değişikliğinden veya dolun miktarı ayarlamasından sonra değişebilir.

Program iptal edilmelidir

Kurutma makinesinin kapağını kapataral veya bekletmek için start tuşuna basarak programı her zaman duraklatabilirsiniz.

Dikkat!
Yangın tehlikesi. Çamaşır alev alabilir.

Programı iptal ettiğinizde, ısının yok olması için tüm çamaşır alev çıkartmanız ve kapağı açmanız gerekir.

Program sonu

Gösterge alanında **End** gösterilir.

Çamaşır alev çıkarınız ve kurutma makinesini kapatınız

1. Çamaşır alev çıkarınız.
2. Program seçme düğmesini kapalı pozisyonuna getiriniz.

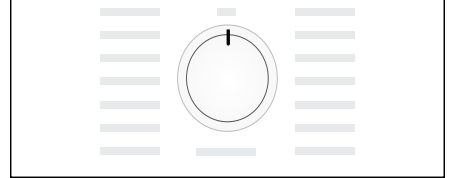

Tiftik filtresinin temizlenmesi

Bilgi: Kurutma sırasında çamaşırlardan çıkan tiftikler ve kıllar tiftik filtresinde birikir. Tıkalı veya kirlı tiftik filtresi hava akışını azaltır ve kurutma makinesi tam performans ile çalışmaz. Buna karşın temiz tiftik filtreleri elektrik tüketimini ve kurutma süresini azaltır.

Tiftik filtresini **her** kurutma işleminden sonra temizleyiniz:

1. Kurutma makinesi kapağını açınız ve kapaktaki tüm tiftikleri temizleyiniz.
2. İki parçalı tiftik keçasını çekerek çıkartınız.

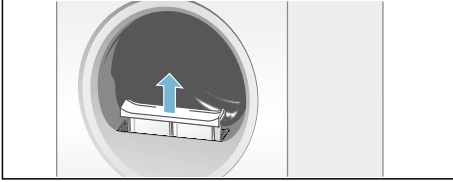

3. Tiftik filtresinin ağızındaki tiftikleri alınız.

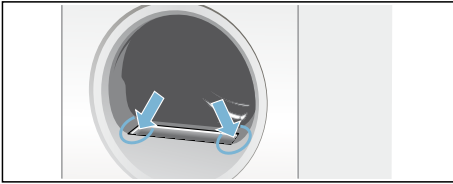

Bilgi: Açık olan yuvaya tiftik düşmemesine dikkat ediniz.

4. İki parçalı tiftik keçasını parçalarına ayırınız.

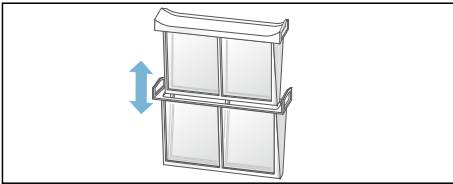

5. Her iki filtreye de vurunuz ve tüm tiftiklerini temizleyiniz.

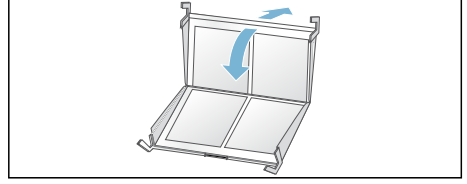

6. Tiftikleri akan sıcak su altında yıkayınız.

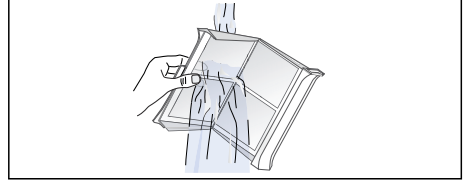

7. Tiftik filtrelerini kurutunuz, birbirine takınız ve iki parçalı tiftik filtresini yerine monte ediniz.

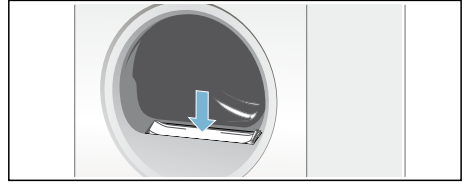

Dikkat!

Kurutma makinesi hasar görebilir.

Kurutma makinesini tiftik filtresi olmadan veya arızalı tiftik filtresiyle çalıştırmayınız.

Yoğuşma suyu kabının boşaltılması

Kurutma sırasında cihazda yoğuşma suyu oluşur.

Tahliye hortumu kullanılmazsa cihazın yoğuşma suyu yoğuşma suyu haznesine akar. Bu durumda yoğuşma suyu haznesi her kurutma işlemi sonrasında ve ayrıca çok çabuk dolarsa kurutma işlemi sırasında da boşaltılmalıdır.

1. Yoğuşma suyu kabını dikey olarak yukarı çekiniz.

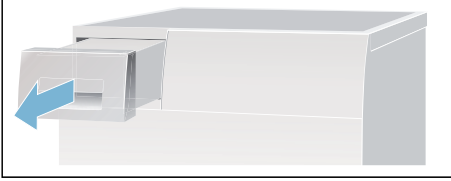

2. Yoğuşma suyunu dışarı dökünüz.

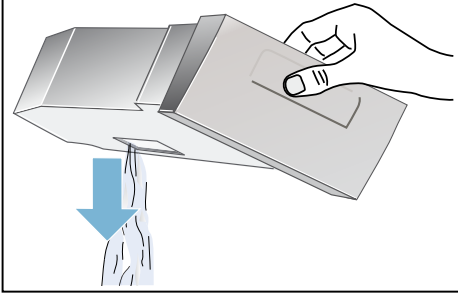

Dikkat!

Temiz olmayan yoğuşma suyu sağlık hasarlarına ve maddi hasarlara neden olabilir.

Yoğuşma suyu içme suyu değildir ve tiftiklerle kirlenmiş olabilir. İçmeyiniz ve kullanmayınız.

3. Yoğuşma suyu kabını hissedilir biçimde yerine oturana kadar kurutma makinesinin içine itiniz.

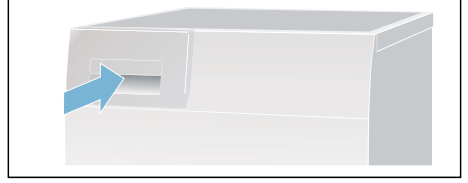

Bilgi: Yoğuşma suyu kabındaki süzgeç, kurutma makinenizin otomatik temizliği için kullanılacak yoğuşma suyunu filtreler. Süzgeç, yoğuşma suyunun boşaltılmasıyla temizlenir. Buna rağmen olası birikmelere karşı süzgeci düzenli aralıklarla kontrol ediniz ve gerekirse temizleyiniz. bkz. → Sayfa 36.

Sinyal ayarı

Aşağıdaki ayarları değiştirebilirsiniz:

- çamaşır makinesindeki sıkma işlemi sırasındaki sıkma devir sayısı, sadece kurutma süresinin kesin olduğu göstergede,
- program sonundaki sinyalin ses şiddeti,
- tuş sinyalleri için ses şiddeti.

Ayarları değiştirmek için daima önce ayar modunu etkinleştirmeniz gerekir.

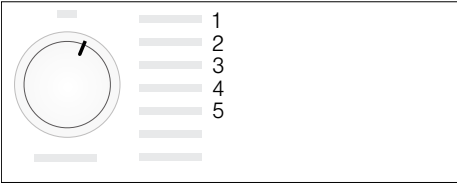

Ayar modunun etkinleştirilmesi

1. Kurutma makinesini açınız.
2. Pamuklular programını seçiniz ve Pozisyon 1'e getiriniz, 5 saniye bekleyiniz.

Artık ayar modu etkinleştirilmiştir, gösterge alanında semboller söner ve program süresi görünür.

1. Start tuşuna basınız ve tuşu basılı tutunuz, aynı anda program seçme düğmesini sağa, Pozisyon 2'ye çeviriniz.
2. Ekranda, **sıkma devir sayısı** değeri görünür.
3. Kalan zaman tuşuna basarak veya kurutma süresi tuşuna basarak kurutma devir sayısını değiştiriniz.
4. Program seçme düğmesini sağa, Pozisyon 3'e getiriniz.

5. Ekranda, **Program sonundaki sinyal** için ses şiddeti görüntülenir.



0 = kapalı, 1 = sessiz, 2 = orta, 3 = yüksek ses, 4 = çok yüksek ses

6. Kalan zaman tuşuna basarak veya kurutma süresi tuşuna basarak ses şiddetini değiştiriniz.
7. Program seçme düğmesini sağa, Pozisyon 4'e getiriniz.
8. Ekranda, **Tuşların sinyali** için ses şiddeti görüntülenir.



0 = kapalı, 1 = sessiz, 2 = orta, 3 = yüksek ses, 4 = çok yüksek ses

9. Kalan zaman tuşuna basarak veya kurutma süresi tuşuna basarak ses şiddetini değiştiriniz.

Ayar modunun sonlandırılması

İstediğiniz sıkma devir sayısını, ve ses şiddetini ayarladıktan sonra program seçme düğmesini kapalı pozisyonuna getiriniz. Ayarlar artık kaydedilmiştir.

Sesler / Gürültüler

Bilgi: Kurutma esnasında, özellikle kurutmanın başlangıç aşamasında kompresör ve pompadan çalışmaya bağlı olarak sesler çıkar. Bu sesler normaldir ve cihazın sorunsuz bir şekilde çalışmasını etkilemez.

Kurutma makinesindeki kompresör bazen homurtuya neden olur. Bu homurtunun ses şiddeti programa ve kurutmanın ilerleme düzeyine göre değişir.

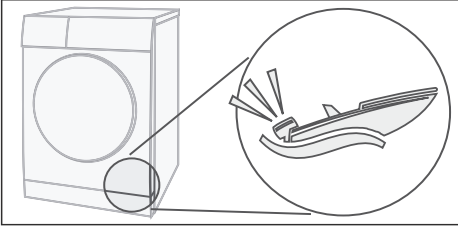

Kompresör bazı zamanlarda havalandırılır, bu sırada bir vınlama sesi ortaya çıkar.

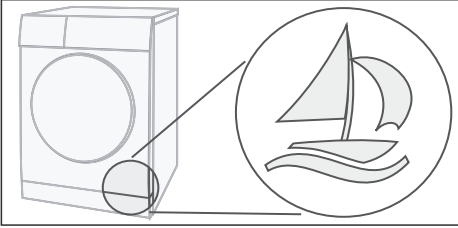

Kurutma makinesinin otomatik temizliği bir çatırtıya yol açar.

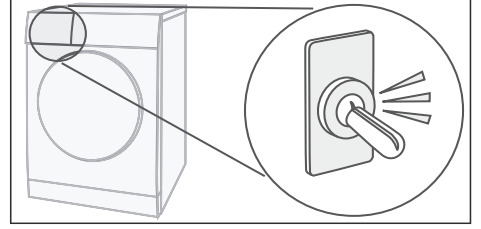

Yoğuşma suyu, bir pompayla yoğuşma suyu kabına pompalanır. Bu sırada pompa sesleri duyulur.

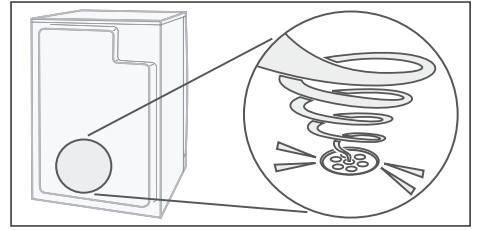



Temizleme

Kurutma makinesinin ve kumanda bölümünün temizlenmesi



Uyarı

Ölüm tehlikesi!

Kurutma makinesi elektrik akımıyla çalıştırılır, bu nedenle elektrik çarpması tehlikesi mevcuttur.

Temizliğe başlamadan önce kurutma makinesini elektrik şebekesinden ayırınız.

Kurutma makinesini sadece suyla ve yumuşak, nemli bir bezle temizleyiniz.

Tüm deterjan artıklarını, püskürtme artıklarını veya diğer artıkları hemen temizleyiniz. Temizlik malzemeleri ve çamaşırların ön işlenmesi için başka maddeler kullanmayınız (örneğin ön yıkama spreyleri, leke çıkarıcılar). Cihazın temizliği için yüksek basınçlı temizleyici veya buhar püskürtücü kullanmayınız.

Nem sensörünün temizlenmesi

Bilgi: Kurutma makinesi, paslanmaz çelik bir nem sensörüyle donatılmıştır. Nem sensörü çamaşırların nem derecesini ölçer.

Uzun süre kullanımın ardından nem sensöründe kireçten veya deterjanların ve bakım ürünlerinin artıklarından oluşan, tortu biçiminde ince bir tabaka oluşabilir. Bu tortular düzenli olarak giderilmelidir, aksi takdirde sensörün fonksiyonu ve böylelikle kurutma sonucu bundan olumsuz etkilenebilir.

Kapağı açınız ve nem sensörünü nemli bir süngerin sert yüzeyi ile siliniz.



Dikkat!

Nem sensörü zarar görebilir.

Nem sensörünü aşındırıcı temizlik malzemeleri ve bulaşık teliyle temizlemeyiniz.

Yoğuşma suyu kabındaki süzgecin temizlenmesi

Bilgi: Yoğuşma suyu kabındaki filtre, kurutma makinenizin otomatik temizliği için kullanılacak yoğuşma suyunu temizler.

1. Yoğuşma suyu kabını dikey olarak yukarı çekiniz.
2. Yoğuşma suyunu dışarı dökünüz.
3. Filtreyi çıkarınız.

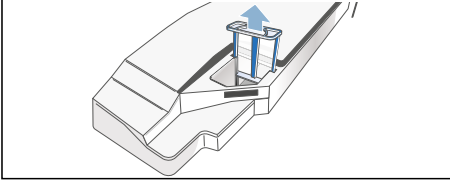

4. Filtreyi sıcak musluk suyunun altında temizleyiniz veya bulaşık makinesinde yıkayınız.

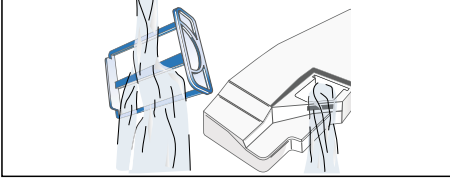

5. Filtreyi hissedilir biçimde yerine oturana kadar içeri itiniz.

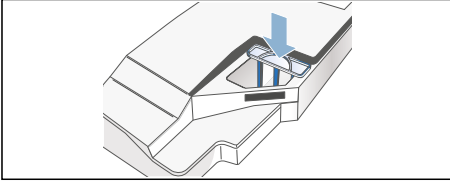



Dikkat!

Kurutma makinesi tiftikler nedeniyle kirlenebilir ve hasar görebilir.

Kurutma makinesini sadece filtre takılı durumdayken çalıştırınız.

6. Yoğuşma haznesi kabını hissedilir biçimde yerine oturana kadar içeri itiniz.

? Arıza halinde ne yapmalı?

Arızalar	Sebeb/Yardıım
 gösterge alanında ve kurutma iptal edildi.	<ul style="list-style-type: none"> ■ Yoğuşma suyu kabını boşaltınız; → Sayfa 32 ve kurutma makinesini boşaltınız; → Sayfa 17. ■ Opsiyonel yoğuşma suyu tahliyesi* kurulmuşsa, tahliye hortumu tıkanmış veya bükülmüş olabilir. Hortumda birikme olup olmadığını kontrol ediniz ve hortumu yıkayınız. Hortumu bükmeden yerleştiriniz.
 gösterge alanında.	Tiftik filtresini temizleyiniz ve start tuşuna basınız → Sayfa 31.
 gösterge alanında selfCleaning.	Hata yok. Isı eşanjörü otomatik olarak temizlenir. Görüntüleme sırasında yoğuşma suyu kabını çekip çıkarmayınız.
Kurutma makinesi çalışmaya başlamıyor.	<ul style="list-style-type: none"> ■ Fiş prize takılı mı veya sigorta kontrol edildi mi? ■ Program seçilmiş mi? Program seçiniz. ■ Kurutma makinesi kapağı açık mı? Kapağı kapatınız. ■ Çocuk emniyeti aktif mi? Çocuk emniyetinin etkinliğini kaldırınız. ■ Kalan süre mi seçildi? Program gecikmeli olarak başlar → Sayfa 28.
Kırışıklık oluşumu.	<ul style="list-style-type: none"> ■ Dolum miktarını aşarsanız veya kumaş türü için yanlış program seçerseniz kırışıklık oluşur. Program tablosunda tüm gerekli bilgileri bulabilirsiniz → Sayfa 26. ■ Giysileri kurutma biter bitmez çıkarınız, tambur içinde kalmaları da kırışıklığa neden olabilir.
Dişari su akıyor.	Hata yok, kurutma makinesi eğik duruyor olabilir. Kurutma makinesini hizalayınız.
Gösterilen program süresi, kurutma işlemi esnasında değişir.	Hata yok. Nem sensörleri, dolum miktarındaki kalan nemi belirler ve program süresini buna göre ayarlar (sürelili programlar hariç).
Çamaşlırlar doğru biçimde kurutulmamış veya hala çok nemli.	<ul style="list-style-type: none"> ■ Sıcak çamaşlırlar genelde program sonunda olduklarından daha ıslak şekilde algılanır. Çamaşlırları yayınız ve ısının yok olmasını bekleyiniz. ■ Kurutma hedefine ince ayar yapınız, böylece kurutma süresi uzar ama sıcaklık artmaz. Çamaşlırlarınız daha kuru olur → Sayfa 28. ■ Daha uzun kurutma sürelili bir program seçiniz veya kurutma hedefini yükseltiniz. Bu sırada sıcaklık artmaz. ■ Hala nemli olan çamaşlırlara ek kurutma yapmak için bir sürelili program seçiniz → Sayfa 26. ■ Programın maksimum dolum miktarını aştıysanız, çamaşlırlar doğru biçimde kurutulamaz. ■ Tamburdaki nem sensörünü temizleyiniz. Nem sensöründe kireçten veya deterjanların ve bakım ürünlerinin artıklarından oluşan, tortu biçiminde ince bir tabaka oluşabilir ve sensörün fonksiyonunu olumsuz etkileyebilir. Çamaşlırlarınız doğru biçimde kurumuyor → Sayfa 35. ■ Elektrik kesintisi, yoğuşma kabının dolması veya maksimum kurutma süresinin aşılması nedeniyle kurutma iptal edildi. <p>Bilgi: Ayrıca çamaşlırlara ilişkin ipuçlarına da dikkat ediniz → Sayfa 25.</p>

* modele bağlı

tr Arıza halinde ne yapmalı?

Arızalar	Sebeup/Yardım
Kurutma süresi çok mu uzun?	<ul style="list-style-type: none">■ Tiftik filtresi kirli olabilir ve kurutma süresini uzatabilir. Tiftik filtresini temizleyiniz.■ Kurutma makinesinin hava girişi kapatılmış veya rahatça erişilemiyor, bu durum da kurutma süresini arttırabilir. Hava girişini açık tutunuz.■ Kurutma sırasında optimum ortam sıcaklığı 15°C ile 30°C arasındadır. Bu aralığın dışındaki sıcaklıklarda kurutma süresi artabilir.■ Odada yetersiz hava sirkülasyonu varsa kurutma süresi uzayabilir. Odayı havalandırınız.
Gösterge alanı söner ve start tuşu yanıp söner.	Hata yok. Enerji tasarruf modu aktif → <i>Sayfa 15</i> .
Kurutma makinesine yoğuşma suyu tahliyesi* bağlı olmasına rağmen yoğuşma suyu kabında kalan su mevcut.	Hata yok. Yoğuşma suyu tahliyesi monte edilmişse, kurutma makinesinin kendi kendini temizleme fonksiyonu nedeniyle yoğuşma suyu kabında kalan su mevcut.
Odadaki nem artar.	Hata yok. Odayı yeterince havalandırınız.
Elektrik kesintisi.	Kurutma programı iptal edildi. Çamaşırları çıkarınız ve yayınız veya programı yeniden başlatınız.
Kurutma sırasında alışılmadık sesler.	Hata yok. Isı eşanjörünün otomatik temizlemesi sırasında sesler duyulur → <i>Sayfa 34</i> .
Kurutmaya rağmen kurutma makinesinin soğuk olduğu hissediliyor.	Hata yok. Isı pompalı kurutma makinesi, düşük sıcaklıklarda daha verimli kurutma yapar.
* modele bağlı	

Bilgi: Kurutma makinesindeki bir arızayı kapatıp açarak kendiniz gideremiyorsanız, müşteri hizmetlerine başvurunuz.



Müşteri Hizmetleri

Müşteri Hizmetleri

Arızayı kendiniz gideremiyorsanız (Arıza halinde ne yapmalı?) lütfen müşteri hizmetlerine başvurunuz. Gereksiz yere teknisyen talebini önlemek için, daima uygun bir çözüm buluyoruz.

Size en yakın yetkili servise ait iletişim bilgilerini burada ya da ekteki müşteri hizmetleri listesinde bulabilirsiniz.

Lütfen yetkili servisimize kurutma makinesinin ürün numarasını (E no.) ve imalat numarasını (FD no.) bildiriniz.

E-Nr. _____FD _____

Bu bilgiler kurutma makinesi kapağının iç tarafında veya kurutma makinesinin arka tarafında yazılıdır.

Üreticinin uzmanlığına güveniniz.

Bize başvurunuz. Böylelikle gerekli onarım çalışmalarının, orijinal yedek parçalara sahip, eğitilmiş servis teknisyenler tarafından yapıldığından emin olabilirsiniz.



Tüketim değerleri

Tüketim değerleri tablosu

Program	Çamaşırların sıkılma işlemi sırasındaki sıkılma devir sayısı	Süre**		Enerji tüketimi**	
		9 kg	4,5 kg	9 kg	4,5 kg
Pamuklu					
Dolaba kaldırma kuruluğunda*	1400 dev/dk	146 dak	98 dak	1,77 kWh	1,09 kWh
	1000 dev/dk	166 dak	108 dak	2,06 kWh	1,24 kWh
	800 dev/dk	186 dak	118 dak	2,35 kWh	1,39 kWh
Ütü kuruluğunda*	1400 dev/dk	109 dak	71 dak	1,26 kWh	0,76 kWh
	1000 dev/dk	129 dak	81 dak	1,55 kWh	0,91 kWh
	800 dev/dk	149 dak	91 dak	1,84 kWh	1,06 kWh
Sentetikler		3,5 kg		3,5 kg	
Dolaba kaldırma kuruluğunda*	800 dev/dk	57 dak		0,55 kWh	
	600 dev/dk	65 dak		0,65 kWh	

* Harici tahliye hortumu kullanılması durumunda geçerli EN61121 uyarınca program ayarı.
 ** Değerler kumaş türüne, kurutulacak çamaşırların yapısına, kumaşların ne kadar ıslak olduğuna, ayarlanan kurutma derecesine, doldurma miktarına, ortam koşullarına ve ek fonksiyonların aktifleştirilip aktifleştirilmediğine bağlı olarak verilen değerlerden farklı olabilir.

Pamuklu tekstil ürünleri için en verimli program

Aşağıdaki “Standart pamuklu programı” (☐ sembolü ile işaretlenmiştir) normal ıslaklıkta pamuklu çamaşırların kurutulması için uygundur ve kombine enerji tüketimi de göz önüne alındığında ıslak pamuklu çamaşırların kurutulması için en verimli programdır.

Güncel AB düzenlemesi 932/2012 uyarınca pamuklular için standart programlar			
Program	Dolum miktarı	Enerji tüketimi	Program süresi
☐ Pamuklu Dolaba kaldırma kuruluğunda	9 kg/4,5 kg	2,06 kWh/1,24 kWh	166 dak/108 dak

2010/30/AB direktifine göre test ve enerji etiketlendirmesi için program ayarları.



Teknik veriler

Ebatlar:

85 x 60 x 60 cm

Yükseklik x Genişlik x Derinlik

Ağırlık:

yaklaşık 56 kg

Maksimum doldurma miktarı:

9 kg

Yoğuşma suyu kabı:

4,6 l

Bağlantı gerilimi:

220 - 240 V

Bağlantı gücü:

maks. 1000 W

Sigorta:

10 A

Tambur iç aydınlatması***Çevre sıcaklığı:**

5 - 35°C

Kapalı durumda güç tüketimi:

0,10 W

**Hazır durumda güç tüketimi
(kapatılmamış durum):**

0,75 W

* modele bağlı olarak



Arızalarda danışmanlık ve onarım siparişi

TR 444 6333 (Çağrı merkezini sabit hatlardan aramanın bedeli şehir içi ücretlendirme, Cep telefonlarından ise kullanılan tarifeye göre değişkenlik göstermektedir.)

Tüm ülkelere ait iletişim bilgilerini, ekteki müşteri hizmetleri dizininden bulabilirsiniz.

İthalatçı Firma :

BSH Ev Aletleri ve Sanayi Ticaret A.Ş.
Fatih Sultan Mehmet Mah. Balkan Cad. No:51
Ümraniye-Istanbul-Türkiye
Tel.: 0216 528 90 00
Fax: 0216 528 99 99

Üretici Firma :

Robert Bosch Hausgeräte GmbH
Carl-Wery Straße 34
81739 München, Germany
www.bosch-home.com
Phone : 00 49 89 4590-00



9001353672 (9711)