



Înregistrează-ti
noul
dispozitiv
acum pe MyBosch și
beneficiază de avantaje
gratuite:
[bosch-home.com/
welcome](https://bosch-home.com/welcome)



Mașină de spălat rufe cu uscător

WDU.....

ro Manual de utilizare și instrucțiuni privind instalarea

Noua dvs. mașină de spălat cu uscător

Ați decis să achiziționați o mașină de spălat cu uscător marca Bosch.

Vă rugăm să vă acordați câteva minute pentru a citi și a descoperi avantajele mașinii dvs. de spălat.

Pentru a răspunde cerințelor de calitate înalte ale mărcii Bosch, fiecare mașină de spălat cu uscător care părăsește fabrica noastră a fost verificată cu grijă în ceea ce privește funcționarea și starea ei ireproșabilă.

Informații referitoare la produsele noastre, accesorii, piese de schimb și service găsiți pe pagina noastră de internet www.bosch-home.com sau adresați-vă centrelor noastre de servicii pentru clienți.

Dacă Instrucțiunile de utilizare și de instalare descrie diferite modele, la locurile respective se vor semnala diferențele.



Puneți mașina de spălat în funcțiune abia după citirea acestor instrucțiuni de utilizare și instalare!

Reguli de prezentare

Avertizare!

Această combinație de simbol și cuvânt semnal avertizează cu privire la o situație potențial periculoasă. Nerespectarea acesteia poate duce la moarte sau răni.

Atenție!

Acest cuvânt semnal avertizează cu privire la o situație potențial periculoasă. Nerespectarea acesteia poate duce la daune materiale și/sau asupra mediului.

Indicație / sugestie

Indicații pentru utilizarea optimă a aparatului / informații utile.

1. 2. 3. / a) b) c)

Etapele de acționare sunt prezentate prin cifre sau litere.

■ / -

Enumerările sunt prezentate printr-un pătrățel sau o liniuță.

Cuprins

 Destinația utilizării	4	Tabel de uscare	34
 Instrucțiuni de siguranță	5	Apretarea	34
Copii/adulți/animale	5	Vopsirea/înălbirea	34
Instalare	6	P+ Setările implicite ale programelor	35
Funcționare	9	Temperatura	35
Curățare/întreținere	11	Turația de centrifugare	35
 Protecția mediului	12	Timp Gata în	35
Ambalajul/aparatul vechi	12	P+ Setări suplimentare de program .	36
Recomandări privind utilizarea economică	12	Wash+Dry	36
 Poziționare și conectare	13	Dry	36
Accesorii standard	13	☒ (Uscare normală)	36
Instrucțiuni de siguranță	14	☒+ (Uscare normală+)	36
Suprafață de instalare	15	☒ (Uscare antișifonare)	36
Instalarea pe o bază sau pardoseală din lemn	15	Speed (Turație)	36
Instalarea aparatului într-o bucătărie	15	Eco	36
Demontarea siguranțelor de transport	15	↓ (Prespălare)	37
Îndepărtarea grinzilor de suport	16	☒ (Extra clătire)	37
Lungimea furtunului și a cablului	17	☒ (Hygiene care)	37
Intrare apă	17	☒ (Protecție împotriva șifonării)	37
Ieșire apă	18	☒ (Apă&clătire+)	37
Poziționarea	19	☆ (Memorie)	37
Racordarea la rețeaua de energie electrică	20	☒ (silentios)	38
Înainte a primei utilizări	21	 Funcționarea aparatului	38
Transportul	21	Pregătirea aparatului	38
 Prezentarea aparatului	23	Pornirea aparatului/selectarea unui program	39
Aparatul	23	Introducerea rufelor în tambur	39
Panoul de comandă	24	Dozarea și adăugarea detergentului și a produsului de îngrijire	40
Ecranul tactil	25	Pornirea programul	41
 Rufe	26	Sistemul de siguranță împotriva accesului copiilor	41
Pregătirea rufelor pentru spălare	26	Adăugarea/scoaterea rufelor	42
Pregătirea rufelor pentru uscare	27	Schimbarea programului	42
 P Prezentarea generală a programelor	29	Anularea programului	42
Program selectabil	29	Finalizarea programului	43
		Scoaterea rufelor/oprirea aparatului	43
		 Setările aparatului	44
		Deconectarea automată	44

Setări de bază 44

 **Senzori** 45

Sistemul de detectare a distribuției neuniforme. 45

 **Curățare și întreținere** 46

Carcasa mașinii de spălat/Panoul de comandă 46

Tambur 46

Decalcifierea 46

Sertar și compartiment pentru detergent 46

Pompa de evacuare este blocată . . 47

Furtunul de scurgere este astupat la sifon. 48

Sita furtunului de alimentare este obturată. 48

 **Defecțiuni și îndrumar de depanare** 49

Deschidere de urgență 49

Informații pe afișaj 51

Defecțiuni și îndrumar de depanare. 52

 **Unitatea de service abilitată** . . 57

 **Valori de consum** 58

 **Date tehnice** 59

 **Garanția Aqua-Stop** 59

Destinația utilizării

- Acest aparat este destinat exclusiv uzului casnic.
- Nu instalați și nu utilizați acest aparat în zone cu pericol de îngheț și/sau în spații exterioare. Există pericolul ca aparatul să sufere deteriorări dacă apa reziduală îngheață în interiorul acestuia. Dacă furtunurile îngheață, acestea se pot crăpa/pot plesni.
- Acest aparat este destinat exclusiv utilizării în medii casnice, pentru spălarea rufelor constând din articole care pot fi spălate la mașină și articole de lână care se spală manual (consultați eticheta de pe fiecare articol). Utilizarea aparatului în orice alt scop este necorespunzătoare cu destinația utilizării acestuia și, în consecință, strict interzisă.
- Acest aparat este destinat exclusiv utilizării în medii casnice, pentru uscarea și împrospătarea rufelor constând din articole care au fost curățate cu apă și care sunt adecvate pentru uscarea la mașină (consultați eticheta de pe fiecare articol). Utilizarea aparatului în orice alt scop este necorespunzătoare cu destinația utilizării acestuia și, în consecință, strict interzisă.
- Acest aparat este adecvat pentru utilizarea cu apă și detergenți și alte soluții de tratare disponibile în comerț (trebuie să fie adecvate pentru utilizarea într-o mașină de spălat).
- Acest aparat este destinat utilizării la o înălțime de maxim 4000 de metri peste nivelul mării.

Înainte de prima utilizare:

Verificați ca aparatul să nu prezinte semne vizibile de deteriorare. Nu utilizați aparatul dacă acesta este deteriorat. În cazul în care întâmpinați dificultăți, vă rugăm să contactați magazinul de specialitate local sau unitatea noastră de service.

Citiți și respectați instrucțiunile de utilizare și instalare și toate celelalte informații incluse în pachetul de livrare al acestui aparat.

Păstrați documentele, pentru utilizare ulterioară sau pentru viitorii proprietari.

Instrucțiuni de siguranță

Următoarele instrucțiuni și avertismente privind siguranța sunt prezentate cu scopul de a vă proteja împotriva rănirii și de a preveni pagubele materiale.

Totuși, este important să adoptați măsurile de precauție necesare și să acționați cu atenție când efectuați lucrările de instalare, întreținere, curățare și când porniți aparatul.

Copii/adulți/animale

Avertizare **Pericol de moarte!**

Copiii și alte persoane care nu pot evalua riscurile la care se pot expune în cazul utilizării aparatului se pot răni sau își pot pune viața în pericol. Prin urmare, vă rugăm să rețineți:

- Acest aparat poate fi folosit de copiii peste 8 ani și de persoane cu capacități fizice, senzoriale sau mentale reduse sau cu insuficientă experiență sau cunoștințe numai sub supravegherea unei persoane responsabile pentru siguranța acestora sau dacă au fost instruiți referitor la utilizarea în siguranță a aparatului și au înțeles pericolele care rezultă din această utilizare.
- Copiii nu trebuie să se joace cu aparatul.
- Nu permiteți copiilor să curețe sau să efectueze lucrări de întreținere a aparatului fără a fi supravegheați.
- Nu lăsați copiii cu vârsta sub 3 ani și animalele în apropierea acestui aparat.
- Nu lăsați aparatul nesupravegheat când în apropierea acestuia se află copii sau alte persoane care nu pot evalua riscurile la care se pot expune.

Avertizare **Pericol de moarte!**

Copiii se pot bloca în mașină, punându-și viața în pericol.

- Nu amplasați aparatul în spatele unei uși, deoarece aceasta poate bloca hubloul aparatului sau poate împiedica deschiderea completă a acestuia.

- Odată ce aparatul a ajuns la sfârșitul duratei sale de viață utilă, scoateți ștecherul acestuia din priză **înainte** de a tăia cablul de alimentare, iar apoi distrugeți dispozitivul de blocare de la hubloul aparatului.

Avertizare

Pericol de asfixiere!

Dacă le este permis să se joace cu ambalajul/folia din plastic sau componente ale acestora, copiii se pot înfășura sau își pot acoperi capul cu acestea și se pot sufoca. Nu lăsați la îndemâna copiilor ambalajul, folia din plastic și componentele acestora.

Avertizare

Pericol de intoxicație!

Detergenții și soluțiile de tratare pot fi otrăvitoare dacă sunt înghițite.

În cazul înghițirii accidentale, consultați un medic. Nu lăsați detergenții sau soluțiile de tratare la îndemâna copiilor.

Avertizare

Iritații oculare/la nivelul pielii!

Contactul cu detergenții sau soluțiile de tratare poate cauza iritații ale ochilor/pielii.

Clățiți bine ochii sau pielea dacă intră în contact cu detergenți sau soluții de tratare. Nu lăsați detergenții sau soluțiile de tratare la îndemâna copiilor.

Instalare

Avertizare

Pericol de electrocutare/ incendiu/pagube materiale/ deteriorare a aparatului!

Dacă aparatul nu este instalat corespunzător, aceasta poate crea o situație periculoasă. Asigurați-vă că sunt respectate următoarele aspecte:

- Tensiunea de alimentare de la priza dumneavoastră de alimentare trebuie să se potrivească cu tensiunea nominală specificată pe aparat (plăcuța de identificare). Sarcinile conectate și protecția necesară a siguranței sunt specificate pe plăcuța de identificare.
- Ștecherul și priza cu contact de protecție trebuie să fie compatibile și sistemul de împământare trebuie să fie instalat corect.
- Instalația trebuie să prezinte o secțiune transversală adecvată.
- Ștecherul trebuie să fie accesibil tot timpul. Dacă acest lucru nu este posibil, pentru a respecta standardele de siguranță relevante, trebuie încorporat un comutator (de dezactivare completă) în instalația permanentă, în conformitate cu reglementările privind instalațiile electrice.

- Dacă utilizați un disjunctor de curent rezidual, utilizați unul marcat cu următorul simbol: . Prezența acestui marcaj vă asigură de respectarea prescripțiilor în vigoare.

Avertizare

Pericol de electrocutare/ incendiu/pagube materiale/ deteriorare a aparatului!

În cazul în care cablul de alimentare al aparatului este deteriorat, s-ar putea produce electrocutări, scurtcircuite sau incendii din cauza supraîncălzirii.

Cablul de alimentare nu trebuie să fie îndoit, strivit sau deteriorat și nu trebuie să intre în contact cu nicio sursă de căldură.

Avertizare

Pericol de incendiu/pagube materiale/deteriorarea aparatului!

Utilizarea de cabluri de legătură poate determina provocarea de incendii din cauza supraîncălzirii sau scurtcircuitării.

Racordați aparatul direct la o priză cu împământare care a fost instalată corect. Nu utilizați cabluri de legătură sau conectoare multiple.

Avertizare

Pericol de rănire/pagube materiale/deteriorarea aparatului!

- Aparatul ar putea vibra sau s-ar putea deplasa în timpul funcționării, putând provoca răni sau pagube materiale. Amplasați aparatul pe o suprafață curată, plană și solidă și, cu ajutorul unei nivele cu bulă de aer, echilibrați-l cu ajutorul picioarelor filetate.
- Dacă apucați aparatul de oricare dintre componentele care ies în afară (de ex. hubloul aparatului), pentru a-l ridica sau deplasa, aceste componente se pot rupe și cauza răni. Nu apucați aparatul de niciuna dintre componentele care ies în afară, pentru a-l ridica sau deplasa.

Avertizare

Pericol de rănire!

- Acest aparat este foarte greu. Ridicarea aparatului poate produce răni. Nu ridicați pe cont propriu aparatul.
- Aparatul are margini ascuțite care pot provoca tăierea mâinilor. Nu apucați aparatul de marginile ascuțite. Purtați mănuși de protecție când ridicați aparatul.

- Dacă furtunurile și cablurile de alimentare nu sunt direcționate corect, acestea pot reprezenta un pericol de împiedicare, provocând răni.
Direcționați furtunurile și cablurile astfel încât să nu reprezinte un pericol de împiedicare.

Atenție!

Pagube materiale/deteriorarea aparatului

- Dacă presiunea apei este prea ridicată sau prea scăzută, aparatul nu poate funcționa corespunzător, putând rezulta pagube materiale sau deteriorarea aparatului.
Asigurați-vă că presiunea apei alimentare este de cel puțin 100 kPa (1 bar) și nu depășește 1000 kPa (10 bari).
- Dacă furtunurile de alimentare cu apă sunt deteriorate, pot rezulta pagube materiale sau deteriorarea aparatului.
Furtunurile de alimentare cu apă nu trebuie să fie îndoite, strivite sau deteriorate.

- Utilizarea unor furtunuri de altă marcă pentru racordarea la sursa de alimentare cu apă poate avea ca rezultat producerea de pagube materiale sau deteriorarea aparatului.
Utilizați numai furtunurile furnizate împreună cu aparatul sau furtunuri de schimb originale.
- Acest aparat este fixat în timpul transportului cu dispozitive de fixare pentru transport. Dacă dispozitivele de fixare pentru transport nu sunt scoase înainte de pornirea aparatului, aparatul poate suferi deteriorări.
Este important să scoateți toate dispozitivele de fixare pentru transport înainte de prima utilizare a aparatului.
Asigurați-vă că păstrați separat aceste dispozitive de fixare pentru transport. Este important să montați la loc dispozitivele de fixare pentru transport dacă aparatul urmează să fie transportat, pentru a preveni deteriorarea aparatului în timpul transportului.

Funcționare

Avertizare

Pericol de explozie/incendiu!

Rufele care au intrat în contact cu solvenți, ulei, ceară, produse de îndepărtare a cerii, vopsea, vaselină sau produse de îndepărtare a petelor se pot aprinde când sunt uscate în mașină sau pot chiar determina explozia aparatului. Prin urmare, vă rugăm să rețineți:

- Clătiți temeinic rufele, cu apă caldă și detergent, înainte de a le usca în mașină.
- Nu introduceți în acest aparat rufele care trebuie uscate dacă acestea nu au fost spălate în prealabil.
- Nu introduceți rufele în acest aparat dacă au fost curățate cu produse chimice industriale.

Avertizare

Pericol de explozie/incendiu!

- Rufele tratate în prealabil cu substanțe de curățat care conțin solvenți, de ex. produse pentru îndepărtarea petelor/solvenți de curățare, pot cauza explozii după introducerea lor în tambur. Clătiți temeinic cu apă rufele înainte de a le introduce în mașină.

- Anumite obiecte se pot aprinde în timpul procesului de uscare sau pot provoca aprinderea sau explozia aparatului. Scoateți brichetele și chibriturile din buzunarele articolelor vestimentare.
- Dacă există praf de cărbune sau praf de piatră în aerul ambiant, se poate produce o explozie. Asigurați-vă că zona din jurul aparatului este menținută curată când acesta este în funcțiune.

Avertizare

Pericol de incendiu/pagube materiale/deteriorare a aparatului!

Dacă un program se termină înainte de finalizarea ciclului de uscare, aceasta împiedică răcirea optimă a rufelor și poate determina aprinderea rufelor sau provoca pagube materiale sau deteriorarea aparatului.

- În timpul etapei finale a ciclului de uscare, rufele din tambur nu sunt încălzite (ciclu de răcire). Acest lucru asigură menținerea unei temperaturi care nu deteriorează rufele.
- Nu opriți aparatul înainte de finalizarea ciclului de uscare decât în cazul în care scoateți imediat toate articolele vestimentare din tambur și le întindeți (pentru a disipa căldura).

Avertizare

Pericol de intoxicație!

Substanțele de curățat care conțin solvenți pot produce vapori toxici, de ex. solvenți de curățare.

Nu utilizați substanțe de curățare care conțin solvenți.

Avertizare

Pericol de rănire!

- Dacă vă sprijiniți/vă așezați pe hubloul aparatului când acesta este deschis, aparatul se poate răsturna, provocând răniri.

Nu vă sprijiniți de hubloul aparatului când acesta este deschis.

- Dacă vă urcați pe aparat, blatul se poate rupe și vă puteți răni.

Nu vă urcați pe aparat.

- Dacă atingeți tamburul atunci când acesta încă se rotește, vă puteți răni la mâini. Așteptați până când tamburul s-a oprit din rotație.

Avertizare

Pericol de opărire!

Când spălați la temperaturi ridicate, există pericolul de opărire dacă veniți în contact cu soluția de spălare fierbinte (de ex. dacă soluția de spălare fierbinte se scurge într-o chiuvetă).

Nu introduceți mâinile în soluția fierbinte de spălare.

Avertizare

Iritații oculare/la nivelul pielii!

Detergentul și soluțiile de tratare se pot vărsa dacă sertarul pentru detergent este deschis în timp ce aparatul este în funcțiune.

Clățiți bine ochii sau pielea dacă intră în contact cu detergenți sau soluții de tratare. În cazul înghițirii accidentale, consultați un medic.

Atenție!

Pagube materiale/deteriorarea aparatului

- În cazul în care cantitatea de rufe din aparat depășește capacitatea maximă de încărcare a acestuia, acesta ar putea să nu funcționeze corespunzător sau se pot produce pagube materiale sau deteriorări ale aparatului. Nu depășiți capacitatea maximă de încărcare cu rufe uscate. Asigurați-vă că respectați capacitățile maxime de încărcare specificate pentru fiecare program.
- Materialele spongioase și cauciucul spongios se pot deforma sau topi dacă sunt uscate în aparat. Nu uscați în aparat articole vestimentare care conțin materiale spongioase sau cauciuc spongios.

- În cazul în care turnați o cantitate necorespunzătoare de detergent sau produs de curățare în aparat, ar putea rezulta pagube materiale sau deteriorarea aparatului. Utilizați detergenți/soluții de tratare/substanțe de curățat și balsam în conformitate cu instrucțiunile producătorului.
- Reparațiile și celelalte intervenții asupra aparatului trebuie să fie efectuate de către unitatea noastră de service sau de către un electrician. Aceleași principii se aplică și în cazul înlocuirii cablului de alimentare (când este necesar).
- Cablurile de alimentare de rezervă pot fi comandate de la unitatea noastră de service.

Curățare/întreținere

Avertizare

Pericol de moarte!

Aparatul este alimentat electric. Există pericol de electrocutare dacă intrați în contact cu componentele aflate sub tensiune. Prin urmare, vă rugăm să rețineți:

- Opriti aparatul. Deconectați aparatul de la rețeaua de alimentare cu energie electrică (scoateți ștecherul din priză).
- Nu apucați niciodată cu mâinile ude ștecherul.
- Când scoateți ștecherul din priză, apucați întotdeauna ștecherul și nu cablul de alimentare, în caz contrar pot rezulta deteriorări ale cablului de alimentare.
- Nu efectuați modificări tehnice asupra aparatului sau funcțiilor acestuia.

Avertizare

Pericol de intoxicație!

Substanțele de curățat care conțin solvenți pot produce vapori toxici, de ex. solvenți de curățare.

Nu utilizați substanțe de curățare care conțin solvenți.

Avertizare

Pericol de electrocutare/ pagube materiale/deteriorare a aparatului!

Dacă umezeala penetrează aparatul, se poate produce un scurtcircuit.

Nu utilizați aparate de curățat cu presiune sau aparate de curățat cu aburi, furtun sau pistol de pulverizare pentru a curăța aparatul.

Avertizare

Pericol de rănire/pagube materiale/deteriorarea aparatului!

Utilizarea de piese de schimb și accesorii de altă marcă este periculoasă și poate avea ca rezultat rănirea, producerea de pagube materiale sau deteriorarea aparatului.

Din motive de siguranță, utilizați numai piese de schimb și accesorii originale.

Atenție!

Pagube materiale/deteriorarea aparatului

Agenții de curățare și agenții pentru pretratarea rufelor (de ex. produsele pentru îndepărtarea petelor spray-urile de prespălare etc.) pot provoca deteriorări dacă vin în contact cu suprafețele aparatului. Prin urmare, vă rugăm să rețineți:

- Nu lăsați acești agenți să vină în contact cu suprafețele aparatului.
- Curățați aparatul numai cu apă și cu o lavetă moale și umedă.
- Îndepărtați imediat urmele de detergent, produse pulverizate și celelalte reziduuri.



Protecția mediului

Ambalajul/aparatul vechi



Eliminați ambalajul ca deșeu în mod ecologic.

Acest aparat este marcat corespunzător Directivei europene 2012/19/CE privind aparatele electrice și electronice uzate (Waste Electrical and Electronic Equipment – WEEE).

Directiva prescrie cadrul, valabil la nivel european, pentru colectarea și valorificarea aparatelor uzate.

Recomandări privind utilizarea economică

- Umpleți întotdeauna aparatul cu cantitatea maximă de rufe pentru fiecare program. → *Pagina 29*
- Rufele cu grad de murdărire normal se vor spăla fără prespălare.
- La rufe murdărite ușor până la normal economisiți energie și detergent.
- Temperaturile selectabile se referă la etichetele de îngrijire din articolele textile. Temperaturile executate în aparat pot diferi de acestea, pentru a asigura o combinație optimă între economisirea energiei și rezultatul spălării.

- **mod de repaus:** dacă aparatul nu este utilizat pentru o perioadă mai lungă de timp (aproximativ 5 minute), iluminarea ecranului tactil se va închide înainte de pornirea programului, iar după finalizarea programului, ① se aprinde intermitent. Atingeți orice zonă a ecranului tactil pentru a activa iluminarea de fundal a ecranului. Când programul este în curs de funcționare, mare parte din iluminarea ecranului tactil este stinsă. Atingeți orice zonă a ecranului tactil pentru a reactiva iluminarea.
- **Deconectare automată:** dacă aparatul nu este utilizat pentru o perioadă mai lungă de timp (aproximativ 20 de minute), acesta se va închide automat (în funcție de nivelul apei din interiorul aparatului) înainte de pornirea programului și după finalizarea acestuia. Apăsăți din nou butonul de alimentare ① pentru a conecta aparatul.
- Dacă rufele sunt uscate apoi în aparat, selectați turația maximă posibilă. Cu cât rufele conțin mai puțină apă, cu atât mai puțină energie este necesară pentru uscare. Nu uscați rufe din care curge apă.



Poziționare și conectare

Accesorii standard

Indicație: Verificați dacă aparatul a suferit deteriorări în timpul transportului. Nu porniți niciodată un aparat deteriorat. Dacă aveți reclamații, adresați-vă reprezentanței de la care ați achiziționat aparatul sau unității de service abilitate.

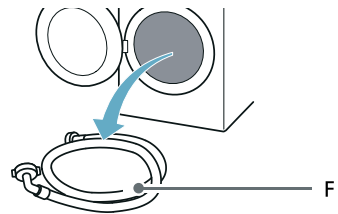
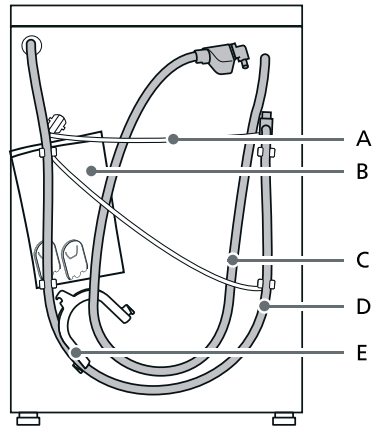

ro Poziționare și conectare

A Cablu de alimentare electrică

B Săculeț:

- Instrucțiuni de instalare și utilizare
- Lista cu locațiile unităților de asistență pentru clienți*
- Garanția*
- Fișă suplimentară pentru instrucțiunile de utilizare și instalare*
- Capace pentru acoperirea orificiilor rămase după demontarea siguranțelor de transport
- Ghid de instalare a aplicației Home Connect*

C Furtun de alimentare cu apă la modelele dotate cu sistemul AquaStop

D Furtun de evacuare a apei

E Cot pentru fixarea furtunului de evacuare a apei*

F Furtun de alimentare cu apă rece la modelele standard/dotate cu sistemul Aqua-Secure

* În funcție de model

Suplimentar, este necesar un colier de furtun (cu diametrul de 24 - 40 mm, disponibil la distribuitorii specializați) pentru a racorda furtunul de evacuare a apei la un sifon.

Scule utile

- Nivelă cu bulă de aer pentru aliniere
- Cheie fixă cu:
 - WAF13 pentru slăbirea siguranțelor de transport și
 - WAF17 pentru alinierea piciorușelor aparatului

Instrucțiunile de siguranță



Avertizare

Pericol de rănire!

- Acest aparat este foarte greu. Aveți grijă atunci când ridicați/transportați aparatul.
- Atunci când aparatul este ținut componentele proeminente (de exemplu, de hublou), componentele s-ar putea desprinde și provoca răniri. Nu ridicați aparatul ținându-l de componentele proeminente.
- Dacă furtunul și cablurile de alimentare nu sunt ghidate corespunzător, există riscul de prindere și de rănire. Așezați furtunurile și cablurile astfel încât să nu existe pericolul de împiedicare.

Atenție!

Deteriorarea aparatului

Furtunurile înghețate se pot rupe/plesni. Nu instalați aparatul în spații supuse pericolului de îngheț sau în spații exterioare.

Atenție!

Deteriorări cauzate de apă

Punctele de racordare pentru furtunul de alimentare cu apă și furtunul de evacuare a apei se află sub presiunea ridicată a apei. Pentru a evita scurgerile sau deteriorările cauzate de apă, respectați instrucțiunile din această secțiune.

Indicații

- Suplimentar față de informațiile de siguranță menționate în prezentul manual, compania locală de distribuție a energiei electrice și compania de distribuție a apei pot avea cerințe speciale.
- Dacă aveți nelămuriri, apălați la un specialist în vederea racordării aparatului.

Suprafața de instalare

Indicație: Aparatul trebuie orientat stabil, pentru a nu se deplasa din loc.

- Suprafața de așezare trebuie să fie solidă și plană.
- Podelele/pardoselile moi sunt neadecvate.

Instalarea pe o bază sau pardoseală din lemn

Atenție!

Deteriorări ale aparatului

Aparatul se poate muta din loc la centrifugare și se poate răsturna/cădea de pe soclu.

Picioarele aparatului trebuie fixate în dispozitive de prindere.

Nr. de comandă WMZ 2200, WX 975600, CZ 110600, Z 7080X0.

Indicație: În cazul unor pardoseli din grinzii de lemn, așezați aparatul:

- dacă este posibil, într-un colț,
- pe o placă de lemn rezistentă la apă (de minim 30 mm grosime) care este fixată cu șuruburi de pardoseală.

Instalarea aparatului într-o bucătărie

Avertizare

Pericol de deces!

Există pericol de electrocutare dacă atingeți componentele aflate sub tensiune.

Nu demontați placa de acoperire a aparatului.

Indicații

- Este necesară o nișă de 60 cm.
- Instalați aparatul numai sub un blat de lucru continuu, fixat ferm de corpurile de mobilier adiacente.

Demontarea siguranțelor de transport

Atenție!

Deteriorări ale aparatului

- Pentru transport, aparatul este asigurat cu siguranțe de transport. În cazul în care nu vor fi îndepărtate siguranțele de transport, este posibilă deteriorarea aparatului la funcționare. Înaintea primei utilizări, îndepărtați neapărat complet toate cele 4 siguranțe de transport. Păstrați siguranțele.
- Pentru a evita avariile de transport la un transport ulterior, montați neapărat din nou siguranțele înainte de transport.

Indicație: Păstrați șuruburile și manșoanele împreună, într-un loc sigur.

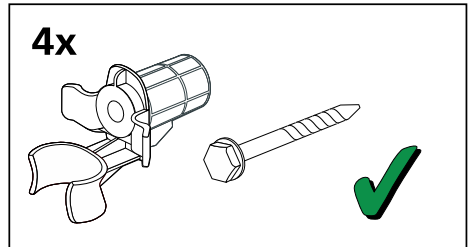

1. Scoateți furtunurile din suporturi.

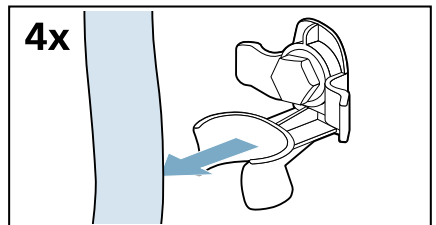

ro Poziționare și conectare

2. Desfiletați toate cele patru șuruburi cu manșon pentru transport.

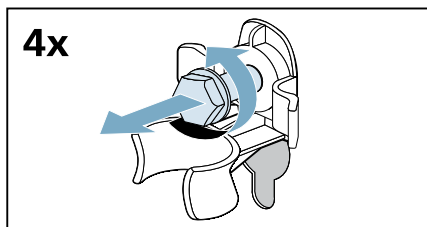

- a) Scoateți cablul de alimentare din suporturi.

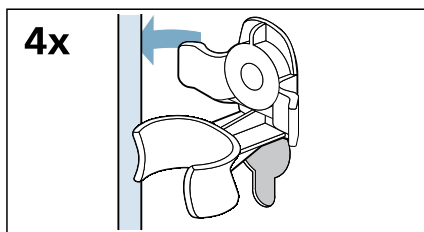

- b) Îndepărtați manșoanele.

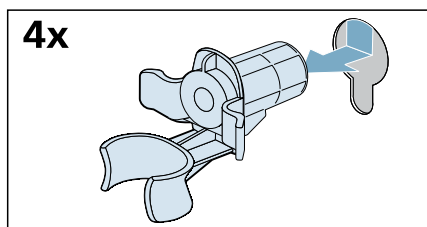

3. Montați capacele.

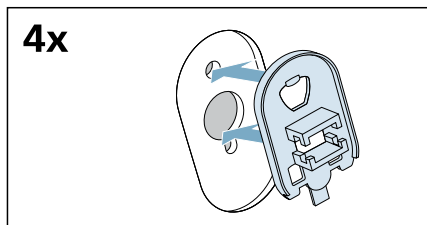

4. Blocați capacele ferm în poziție apăsând pe cârligele de fixare.

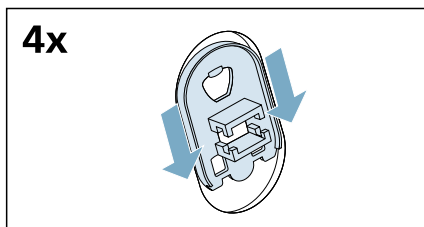

Îndepărtarea grinzilor de suport

1. Deșurubați și îndepărtați toate șuruburile din grinzile verticale de transport.

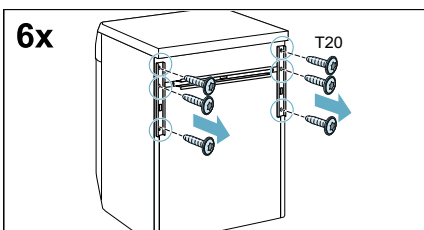

2. Îndepărtați grinzile de transport.

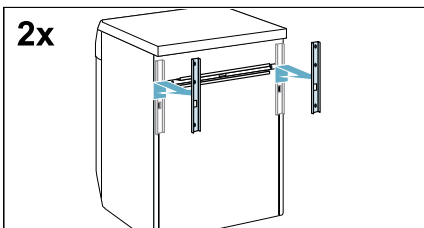

3. Desfaceți și îndepărtați șuruburile de pe grinda orizontală de transport.

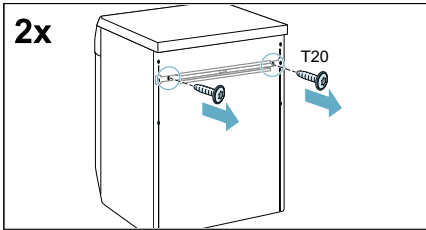

4. Îndepărtați grinda de transport.

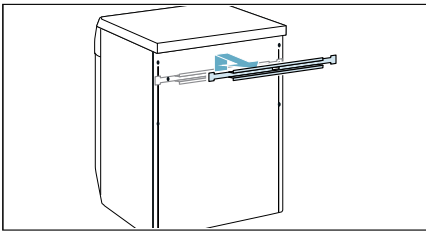

Lungimea furtunului și a cablului

Racord pe partea stângă

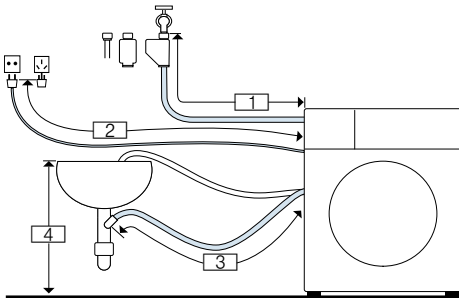

- 1 ~ 145 cm
- 2 ~ 150 cm
- 3 ~ 95 cm
- 4 0 cm ~ 100 cm

sau

Racord pe partea dreaptă

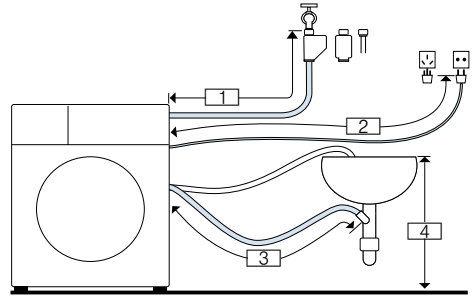

- 1 ~ 100 cm
- 2 ~ 195 cm
- 3 ~ 140 cm
- 4 0 cm ~ 100 cm

Indicație: Dacă furtunul de alimentare este prea scurt pentru racordul dvs., puteți comanda o extensie de la unitatea service.

Intrare apă

⚠️ Avertizare

Pericol de moarte!

La contactul cu părțile conductoare de curent există pericol de electrocutare. Nu scufundați valva de siguranță Aquastop în apă (conține o electrovalvă).

* în funcție de model

La racordarea aparatului aveți în vedere următoarele:

Indicații

- Exploatați aparatul numai cu apă rece din rețea.
- Nu racordați aparatul la bateria de amestec a unui dispozitiv de preparare a apei calde menajere fără presiune.
- Nu utilizați un furtun de alimentare uzat. Folosiți numai furtunul de alimentare din pachetul de livrare sau unul cumpărat din comerțul de specialitate autorizat.

ro Poziționare și conectare

- Nu îndoțiți, nu striviți, nu modificați și nu secționați furtunul de alimentare cu apă (în caz contrar, nu mai este garantată rezistența).
- Strângeți racordurile filetate numai manual. Dacă șuruburile sunt strânse prea tare cu o sculă (clește), filetele se pot deteriora.

Presiunea optimă a apei în rețea

Minimă 100 kPa (1 bar)

Maximă 1000 kPa (10 bari)

Când robinetul de apă este deschis, curg minim 8 l/min.

Dacă presiunea apei este mai mare decât aceasta, trebuie montată o supapă de reducere a presiunii.

Racordarea

1. Racordați furtunul de alimentare cu apă la robinetul de apă ($\frac{3}{4}$ " = 26,4 mm) și la aparat:
 - Model: **Standard**

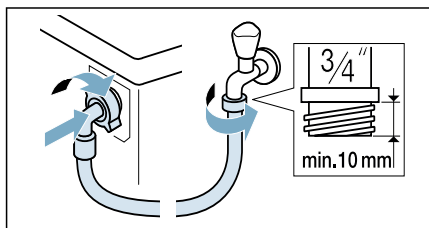

- Model: **AquaSecure**

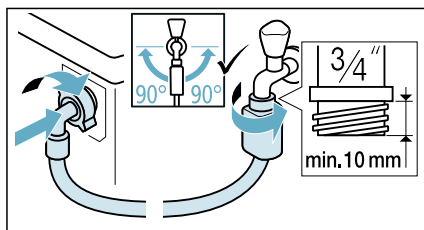

- Model: **AquaStop**

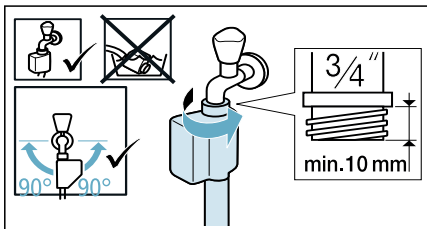

Recomandare: Racordați și un filtru de apă extern (în funcție de model) între furtunul de alimentare cu apă și robinet. Filtrul filtrează particulele de murdărie din apă.

Filtrul de apă trebuie curățat cu regularitate pentru a îndepărta impuritățile. Acest lucru va preveni apariția înfundărilor. Consultați și → instrucțiunile separate privind instalarea și curățarea filtrului de apă.

2. Deschideți cu atenție robinetul de apă, având grijă să nu existe scurgeri în punctele de racordare. Racordul cu filet se află sub presiunea apei din conductă.

leșire apă

⚠ Avertizare
Pericol de opărire!

La spălarea la temperaturi mari se pot produce opăriri în cazul contactului cu soluția de spălare fierbinte, de ex. la evacuarea soluției fierbinți într-o chiuvetă.

Nu introduceți mâna în apa fierbinte.

Atenție!
Pagube provocate de apă

Dacă furtunul de scurgere alunecă din chiuvetă din cauza presiunii mari a apei la evacuare, apa scursă poate produce pagube.

Asigurați furtunul de evacuare împotriva alunecării.

Atenție!**Deteriorări ale aparatului/ale textilelor**

În cazul în care capătul furtunului de scurgere se scufundă în apa pompată, apa poate fi reabsorbită în aparat, iar aparatul/textilele pot fi deteriorate.

Aveți grijă ca:

- dopul de la chiuvetă să nu închidă scurgerea.
- capătul furtunului de scurgere să nu se scufunde în apa pompată.
- apa să se scurgă suficient de repede.

Indicație: Nu îndoiți furtunul de evacuare a apei și nu-l trageți în lungime.

Racordare**■ Evacuarea într-un sifon**

Punctul de racordare trebuie asigurată cu un colier de furtun, \varnothing 24 - 40 mm (din comerțul de specialitate).

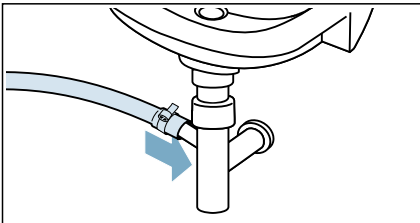
**■ Evacuarea într-o chiuvetă**

Asigurați furtunul de evacuare împotriva alunecării.

Cot disponibil la unitatea de service:
Număr piesă 00655300

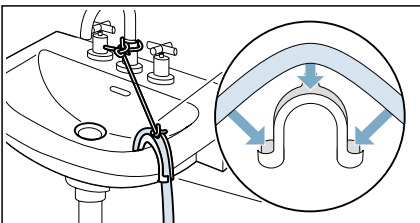
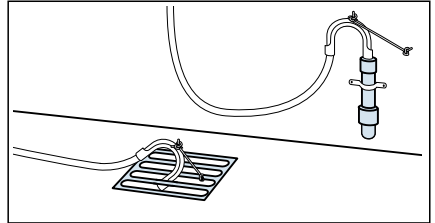
**■ Scurgerea printr-o conductă din plastic cu bucsă din cauciuc sau într-un șanț de scurgere**

Indicație: Conducta din plastic nu este un accesoriu standard, putând fi achiziționat de la distribuitorii specializați.

Poziționarea

Aduceți aparatul la nivel cu ajutorul unei nivele cu bulă de aer.

Zgomotul intens, vibrațiile și deplasarea pot fi rezultatul instalării la o înălțime necorespunzătoare.

1. Slăbiți contrapiulițele cu ajutorul cheii, rotind în sens orar.

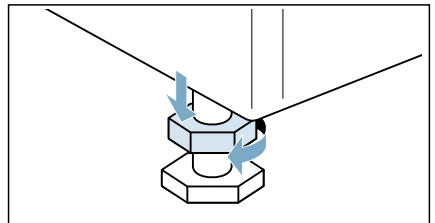

2. Verificați cu o nivelă cu bulă de aer echilibrarea aparatului și, dacă este necesar, reglați poziția acestuia. Modificați înălțimea prin rotirea piciorușelor aparatului. Toate cele patru piciorușe ale aparatului trebuie să stea ferm pe pardoseală.

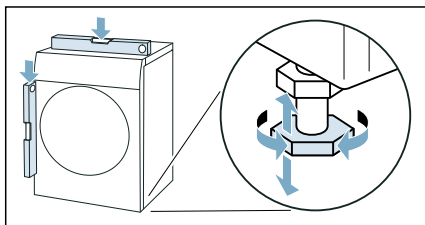

3. Strângeți contrapiulița rotind-o în direcția carcasi. Pentru aceasta, țineți strâns piciorușul aparatului și nu modificați înălțimea. Contrapiulițele de la cele patru piciorușe ale aparatului trebuie să fie înșurubate strâns în direcția carcasi.

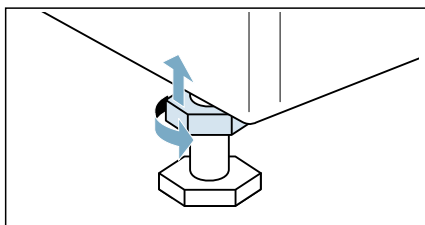

Racordarea la rețeaua de energie electrică

Avertizare

Pericol de moarte!

La contactul cu părțile conducătoare de curent există pericol de electrocutare.

- Nu prindeți niciodată fișa de rețea cu mâinile ude.
- Trageți întotdeauna cablul de rețea de fișă și nu de cablu, deoarece acesta s-ar putea deteriora.

Respectați următoarele indicații și asigurați-vă că:



Indicații

- tensiunea de rețea și indicația de tensiune de pe aparat (plăcuța de fabricație a aparatului) coincid. valoarea de conectare precum și siguranța necesară sunt indicate pe plăcuța de fabricație a aparatului.
- racordarea aparatului se face numai la curent alternativ printr-o priză de protecție instalată conform dispozițiilor.
- fișa de rețea și priza se potrivesc.
- sistemul de pământare este instalat conform dispozițiilor.
- Înlocuirea cablului de alimentare cu energie (dacă este necesară) se face numai de către un electrician specialist. Cabluri de rezervă sunt disponibile la unitatea service abilitată.
- nu se vor folosi fișe/cuple multiple și nici cabluri prelungitoare.
- la utilizarea unui dispozitiv de protecție diferențial va fi utilizat numai un tip cu acest semn . Doar acest semn garantează îndeplinirea dispozițiilor în vigoare.
- fișa este accesibilă oricând.
- cablul de rețea nu va fi îndoit, strivit, modificat sau tăiat și nu intră în contact cu surse de căldură.

Înainte de prima utilizare

Aparatul a fost examinat temeinic înainte de a fi scos din fabrică. Pentru a elimina apa reziduală acumulată în cadrul procedurii de testare, la prima utilizare, rulați programul  **Drum Clean (Curatare tambur) fără rufe.**

Indicație:

- Aparatul trebuie să fie instalat și conectat corespunzător.
→ "Poziționare și conectare" la pagina 13
 - Nu porniți niciodată un aparat deteriorat.
1. Introduceți ștecherul în priză.
 2. Deschideți robinetul de alimentare cu apă.
 3. Apăsăți butonul ① până când lampa indicatoare se aprinde, apoi eliberați butonul. Aparatul este pornit.
 4. Închideți hubloul. Nu încărcăți rufe.
 5. Selectați programul  **Drum Clean 90°C (Curatare tambur 90°C).**
 6. Deschideți sertarul pentru detergent.
 7. Turnați o cantitate de aproximativ 1 litru de apă în dozatorul II.
 8. Adăugați detergent standard în dozatorul II conform instrucțiunilor producătorului privind un grad de murdărie redus.
- Indicație:** Pentru a preveni formarea excesivă de spumă, utilizați numai o jumătate din cantitatea de detergent recomandată. Nu utilizați detergenți pentru țesături din lână sau țesături delicate.
9. Închideți sertarul pentru detergent.
 10. Selectați .
 11. La finalizarea programului, apăsați butonul ① până când lampa indicatoare se stinge, apoi eliberați butonul.

Acum aparatul dumneavoastră este gata de utilizare.

Transportul

de exemplu, la schimbarea locuinței

Lucrările de pregătire:

1. Închideți robinetul de alimentare cu apă.
2. Reduceți presiunea apei din furtunul de alimentare cu apă. → Pagina 48
3. Evacuați apa reziduală.
→ Pagina 47
4. Deconectați aparatul de la sursa de alimentare cu energie electrică.
5. Scoateți furtunurile.
6. Goliți dozatoarele.
→ "Sertar și compartiment pentru detergent" la pagina 46

Montarea siguranțelor de transport:

1. Scoateți capacele și păstrați-le într-un loc sigur.

Indicație: Utilizați o șurubelniță dacă este necesar.

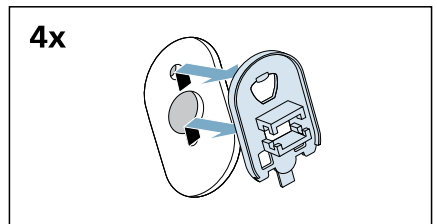
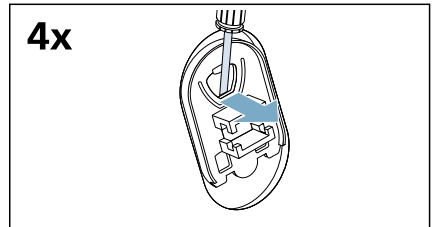

ro Poziționare și conectare

2. Montați toate cele patru manșoane.

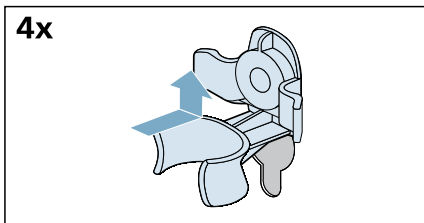

a) Fixați în siguranță cablul de alimentare în suporturi.

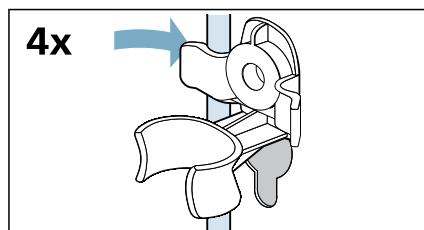

b) Introduceți și strângeți șuruburile.

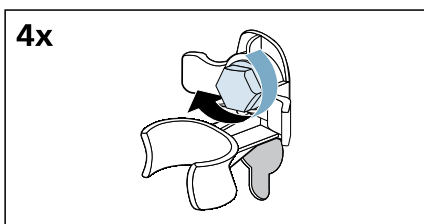

c) Fixați în siguranță furtunurile în suporturi.

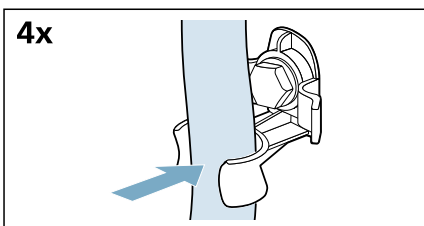

Înainte de repornirea aparatului:

Indicații

- Grinzile de suport **trebuie** îndepărtate.
→ "*Îndepărtarea grinzilor de suport*" la pagina 16
- Siguranțele de transport **trebuie** să fie scoase.
→ "*Demontarea siguranțelor de transport*" la pagina 15
- Turnați o cantitate de aproximativ 1 litru de apă în dozatorul **II**, selectați programul **Drain (Evacuare)** și porniți-l.
Astfel, se va preveni scurgerea detergentului direct în sistemul de evacuare în cadrul următorului ciclu de spălare.

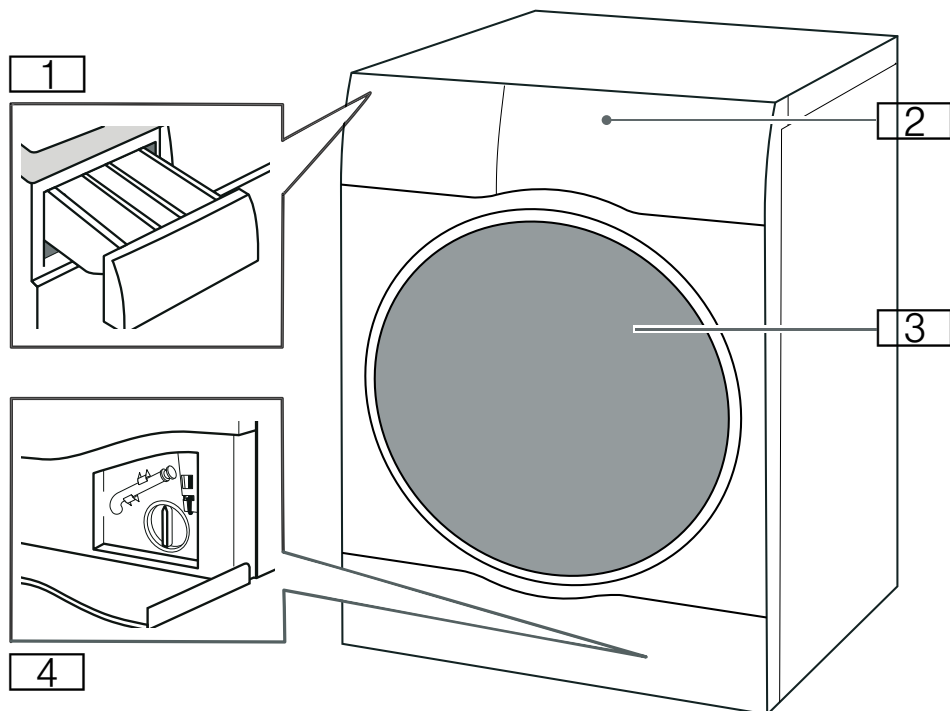
 **Prezentarea aparatului****Aparatul**

- 1** Sertarul pentru detergent
- 2** Panoul de comandă/afișajul tactil
- 3** Hubloul pentru încărcare
- 4** Clapeta de service

Panoul de comandă

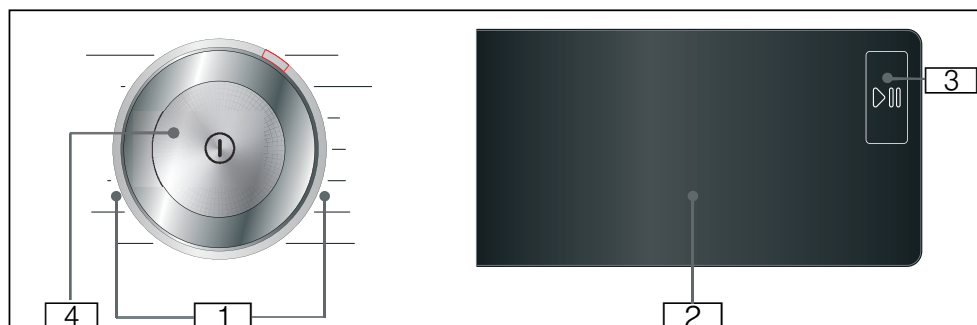

- 1** Programe selectabile.
- 2** Ecranul tactil
- 3** Tasta Start/Pauză
Pentru pornirea, întreruperea (de ex. adăugarea de rufe) și anularea unui program, atingeți tasta ▷||.
- 4** Tasta Pornit/Oprit
Apăsați tasta ①, pentru a conecta sau deconecta aparatul.

Ecranul tactil

Setările implicite ale programelor

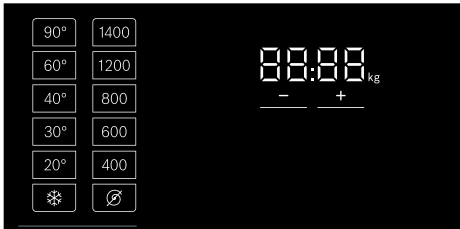

Afișaj	Setare	Descriere
❄ -90°	Temperatura	Temperatura poate fi setată în °C ❄ = rece
🌀 -1400*	Turația de centrifugare	Viteza de centrifugare în rot/min (rotații pe minut) 🌀 = Fără centrifugare
2:30*	Durata rămasă a programului	Durata rămasă a programului depinde de selecția programului în h:min (ore:minute)
0,5 - 24 h	Durata „Timp Gata în”	Programul se finalizează după ... h (h = ore)
10.0* kg/ 6.0* kg	Încărcarea maximă pentru spălare/uscare	Încărcarea recomandată în kg
* În funcție de modelul și programul selectat.		

Setările suplimentare ale programelor



Afișaj	Setare
Wash+Dry	
Dry	
☐+ (Uscare normală+)	
☐ (Uscare normală)	
🌀 (Uscare antișifonare)	
↓ (Prespălare)	
👤 (Extra clătire)	→ "Setări suplimentare de program" la pagina 36
👤 (Apă&clătire+)	
🛡 (Protecție împotriva șifonării)	
🧼 (Hygiene care)	
Speed (Turație)	
Eco	
☆ (Memorie)	
🔇 (silentios)	

Indicatoarele de stare pentru desfășurarea programului (derularea programului)

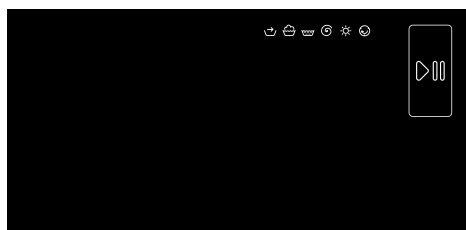

Afișaj	Setare
	Butonul Start/Pause (Start/Pauză)
	Pretratare
	Spălare
	Clătire
	Centrifugare/Evacuare
	Uscare
	Antișifonare
End	Finalizare program

Rufe

Pregătirea rufelor pentru spălare

Protejarea rufelor și aparatului dvs

Atenție!

Deteriorarea aparatului/țesăturilor

Corpurile străine (de exemplu, monedele, agrafele de birou, acele, cuiele) pot deteriora rufe sau componentele aparatului.

La pregătirea rufelor, trebuie să fie respectate următoarele instrucțiuni:











- Respectați întotdeauna instrucțiunile producătorului în cazul dozării tuturor detergenților, aditivilor de curățare și produselor de curățare, precum și a agenților de curățare.
- Nu depășiți încărcătura maximă. Încărcarea excesivă va afecta rezultatul procesului de spălare.
- Nu permiteți contactul detergenților și agenților de pretratare a rufelor (de exemplu, produse de îndepărtare a petelor, spray-uri pentru prespălare etc.) cu suprafețele aparatului. Îndepărtați imediat cu o lavetă umedă orice reziduuri fine de spray și orie alte depuneri sau picături.
- Goliți toate buzunarele. Îndepărtați toate obiectele străine.
- Îndepărtați articolele metalice (agrafe de birou etc.).
- Pantalonii, tricotatele și hainele împletite, de exemplu, jachetele tricotate, tricourile sau flanelele trebuie întoarse pe dos.
- Asigurați-vă că sutienele cu balene pot fi spălate în mașina de spălat rufe.
- Introduceți țesăturile delicate într-o plasă sau într-un săculeț (colanți, draperii, sutiene etc.).
- Închideți fermoarele, încheiați nasturii fețelor de pernă.
- Îndepărtați nisipul din buzunare și manșete.
- Scoateți clemele de prindere ale draperiilor sau introduceți-le într-o plasă/într-un săculeț.

Sortarea rufelor

Sortați rufele în conformitate cu instrucțiunile de îngrijire și informațiile producătorului de pe etichetele cu instrucțiuni de îngrijire, în funcție de:

- Tipul de țesătură/fibră
 - Culoare
- Indicație:** Rufele s-ar putea decolora. Spălați articolele albe separat de cel colorate. Spălați separat rufele colorate noi dacă le spălați pentru prima dată.
- Gradul de murdărie
- Spălați împreună rufele cu același grad de murdărie. Câteva exemple de grade de murdărie sunt disponibile în cadrul capitolului
- **Grad redus:** nu este necesară pretratarea, selectați setarea **Speed (Turație)** dacă este necesar.
 - **Grad mediu**
 - **Grad înalt:** încărcăți mai puține rufe, este necesară preîncălzirea sau înmuierea rufelor.
 - **Pete:** îndepărtați/pretratați petele atunci când sunt proaspete. Mai întâi, tamponați porțiunea afectată folosind apă cu săpun; nu frecați. Apoi, spălați rufele la programul corespunzător. Uneori, petele rezistente sau uscate pot fi îndepărtate numai după mai multe spălări.

- Simbolurile de pe etichetele cu instrucțiuni de îngrijire

-  Adecvat pentru un proces normal de spălare; de exemplu, programul  Cottons (Bumbac)
-  Este necesar un proces de spălare ușoară; de exemplu, programul  Easy-Care (Sintetice)
-  Este necesar un proces de spălare deosebit de delicat; de exemplu, programul  Delicates/Silk (Delicate/Matase)
-  Adecvat pentru spălare manuală; de exemplu, programul  Wool (Lana) 
-  Nu spălați în mașina de spălat rufe.

Pregătirea rufelor pentru uscare

Indicație: Pentru a asigura o uscare uniformă, sortați rufele în funcție de:

- Tipul de țesătură
- Simboluri de îngrijire care sunt indicate pe etichetele cu indicații de îngrijire.

Uscați numai rufele pe ale căror etichete este specificat faptul că acestea pot fi uscate într-un uscător de rufe sau care prezintă următoarele simboluri de îngrijire:

-  : Puteți selecta  **Cottons (Bumbac)**/ **AllergyPlus (Antialergic Plus)**/ **MyTime + Dry**
-  : Puteți selecta  **Easy-Care (Sintetice)**/ **Mix (Mixte)**/ **Wool (Lana)**  **Down (Haine cu puf)**/ **Sportswear (Articole sport)**/ **Shirts (Bluze/Camasi) + Dry**

Următoarele țesături nu pot fi uscate:





















- ☒ = simbol de îngrijire „A nu se usca într-un uscător de rufe”
- Țesături delicate (mătase, perdele sintetice).
- Țesăturile care conțin fibre din spumă de cauciuc sau materiale similare.
- Țesăturile care au fost tratate cu lichide inflamabile, precum substanțe pentru eliminarea petelor, eter de petrol, diluanți. Pericol de explozie!
- Țesături care conțin încă fixativ pentru păr sau substanțe similare.



























Indicații





























- Înainte de uscare, țesăturile care trebuie spălate manual se vor centrifuga la o turație de centrifugare corespunzătoare.
- Înainte de uscare, centrifugați la turația optimă. O turație de centrifugare de peste 1000 rot/min se recomandă pentru bumbac, iar una de peste 800 rot/min pentru țesăturile delicate.
- Nu călcați rufe imediat după uscare. Se recomandă să rulați rufe în primul rând, pentru a distribui uniform umiditatea.
- Pentru a garanta o bună performanță de uscare, păturile, prosoapele și celelalte articole de dimensiuni mari trebuie uscate separat. Nu uscați mai mult de 6 prosoape (sau 5 kg).
- Nu depășiți încărcătura maximă.





























Prezentarea generală a programelor







Program selectabil

Program/Tip de rufe	Opțiuni/Informații
Denumirea programului Scurtă explicație privind programul și țesăturile pentru care este adecvat.	Încărcătură maximă pentru spălare/ Încărcătură maximă pentru uscare Încărcătură maximă exprimată în kilograme în funcție de model și de program temperatură selectabilă în °C viteza de centrifugare selectabilă* exprimată în rot/min posibilele setări suplimentare ale programelor*
 Cottons (Bumbac) Țesături din bumbac sau în cu grad ridicat de murdărie, rezistente la temperaturi înalte.	10,0 (5,0**) kg/6,0 kg * - 90 °C 400 - 1400 rot/min Speed (Turație), Eco,  (Apă&clătire+),  (Protecție împotriva șifonării),  (Hygiene care),  (Extra clătire),  (Prespălare), ☆ (Memorie),  (silentios), Wash+Dry, Dry,  + (Uscare normală+),  (Uscare normală),  (Uscare antișifonare)
 Easy-Care (Sintetice) Țesăturile din materiale sintetice sau amestecuri.	4,0 kg/2,5 kg * - 60 °C 400 - 1400 rot/min Speed (Turație), Eco,  (Apă&clătire+),  (Protecție împotriva șifonării),  (Hygiene care),  (Extra clătire),  (Prespălare), ☆ (Memorie),  (silentios), Wash+Dry, Dry,  + (Uscare normală+),  (Uscare normală),  (Uscare antișifonare)
* În funcție de model și de program. ** Încărcătură redusă cu setarea suplimentară Speed (Turație) a programului.	











Program/Tip de rufe	Opțiuni/Informații
 Mix (Mixte) Încărcătură combinată de țesături din bumbac și din fibre sintetice.	4,0 kg/2,5 kg * - 40 °C 400 - 1400 rot/min Speed (Turație), Eco,  (Apă&clătire+),  (Protecție împotriva șifonării),  (Hygiene care),  (Extra clătire),  (Prespălare), ☆ (Memorie),  (silentios), Wash+Dry, Dry,  + (Uscare normală+),  (Uscare normală),  (Uscare antișifonare)
 Delicates/Silk (Delicate/ Matase) Pentru țesături delicate, care pot fi spălate în mașina de spălat rufe, de exemplu, mătase, satin, fibre sintetice sau amestecuri (de exemplu, bluze sau eșarfe din mătase).	Max. 2,0 kg/- * - 40 °C ⌀ - 800 rot/min Speed (Turație), Eco,  (Apă&clătire+),  (Protecție împotriva șifonării),  (Extra clătire),  (Prespălare), ☆ (Memorie),  (silentios)
 Wool (Lana)  Țesături care pot fi spălate manual sau în mașina de spălat rufe care sunt realizate din sau conțin fibre de lână; program de spălare deosebit de delicat pentru prevenirea intrării la apă a rufelor, cu pauze mai îndelungate în cadrul programului (perioade în care articolele sunt înmuiate în apă).	2,0 kg/1,0 kg * - 40 °C ⌀ - 800 rot/min ☆ (Memorie),  (silentios), Wash+Dry, Dry,  (Uscare antișifonare)
Indicație: Pentru a se preveni micșorarea rufelor, după finalizarea procesului de uscare, acestea încă conțin o cantitate mică de apă; de aceea, vă rugăm să scoateți rufele cât mai rapid posibil din aparat după finalizarea programului, pentru a le pune la uscat.	
 Down (Haine cu puf) Adecvată pentru articole umplute cu puf care pot fi spălate în mașina de spălat rufe și pentru articole umplute cu fibre sintetice.	1,5 kg/1,5 kg * - 60 °C 400 - 1200 rot/min Speed (Turație), Eco,  (Apă&clătire+),  (Hygiene care),  (Extra clătire), ☆ (Memorie), Wash+Dry, Dry,  + (Uscare normală+),  (Uscare normală)
Indicații <ul style="list-style-type: none"> ■ Este recomandat să deschideți fermoarele hainelor înainte de a le pune la uscat și să întoarceți pe dos stratul interior. ■ Utilizați detergent special pentru articolele umplute cu puf. 	
* În funcție de model și de program. ** Încărcătură redusă cu setarea suplimentară Speed (Turație) a programului.	

Program/Tip de rufe	Opțiuni/Informații
<p> Rinse/Spin/Drain (Clătire/Centrifugare/Evacuare)</p> <p>Program extra combinat pentru clătirea și centrifugarea rufelor, dar și evacuarea apei de clătire</p> <p>Indicație: Setarea  (Extra clătire) este activată din fabrică pentru acest program.</p> <p>Dacă doriți numai centrifugarea rufelor: dezactivați setarea  (Extra clătire) și, dacă este necesar, reglați viteza de centrifugare.</p> <p>Dacă doriți numai evacuarea apei: dezactivați setarea  (Extra clătire) și selectați setarea .</p>	<p>-</p> <p>-</p> <p> - 1400 rot/min</p> <p> (Apă&clătire+),  (Protecție împotriva șifonării),  (Extra clătire), ☆ (Memorie), Wash+Dry, + (Uscare normală+),  (Uscare normală),  (Uscare antișifonare)</p>
<p> Drum Clean (Curatare tambur)</p> <p>Program special pentru curățarea tamburului sau îndepărtarea scamelor. Nu încărcați rufe.</p> <p>90 °C = program antibacterian. 40 °C = program antibacterian, se poate utiliza detergent special pentru curățarea tamburului.</p> <p>* = fără program antibacterian, pentru îndepărtarea părului sau scamelor din tambur.</p> <p>Indicatorul programului  Drum Clean (Curatare tambur) se aprinde intermitent dacă nu ați utilizat niciun program la o temperatură de 60 °C sau mai înaltă pentru o perioadă îndelungată de timp.</p> <p>Indicații</p> <ul style="list-style-type: none"> ■ Activarea/dezactivarea semnalului pentru informații  Drum Clean (Curatare tambur). → "Conectarea/deconectarea semnalului indicator pentru îngrijirea tamburului" la pagina 45 ■ Respectați întotdeauna instrucțiunile producătorului atunci când dozați detergentul. 	<p>0,0 kg/-</p> <p> , 40 °C, 90 °C</p> <p>1200</p> <p>☆ (Memorie),  (silentios)</p>
<p> AllergyPlus (Antialergic Plus)</p> <p>Țesături din bumbac sau in, cu grad înalt de murdărie.</p> <p>Indicație: Adecvat în special pentru spălarea articolelor care necesită curățare igienică și pentru pielea sensibilă, datorită ciclului de spălare îndelungat la o temperatură definită, volumului mai mare de apă și ciclului de centrifugare îndelungat.</p>	<p>6,5 kg/5,0 kg</p> <p> - 60 °C</p> <p>400 - 1400 rot/min</p> <p>Speed (Turație), Eco,  (Apă&clătire+),  (Protecție împotriva șifonării),  (Hygiene care),  (Extra clătire),  (Prespălare), ☆ (Memorie),  (silentios), Wash+Dry, Dry, + (Uscare normală+),  (Uscare normală),  (Uscare antișifonare)</p>
<p>* În funcție de model și de program.</p> <p>** Încărcătură redusă cu setarea suplimentară Speed (Turație) a programului.</p>	

Program/Tip de rufe	Opțiuni/Informații
<p> Sportswear (Articole sport)</p> <p>Recomandat pentru haine sport din microfibre, de exemplu, acril, nylon, spandex etc.</p>	<p>2,0 kg/2,0 kg</p> <p> - 40 °C</p> <p>400 - 800 rot/min</p> <p>Speed (Turație), Eco,  (Apă&clătire+),  (Protecție împotriva șifonării),  (Extra clătire),  (Prespălare), ☆ (Memorie),  (silentios), Wash+Dry, Dry,  (Uscare normală+),  (Uscare normală),  (Uscare antișifonare)</p>
<p> Shirts (Bluze/Camasi)</p> <p>Cămăși sau bluze care nu necesită călcare, din bumbac, in, fibre sintetice sau amestecuri.</p>	<p>2,0 kg/2,0 kg</p> <p> - 60 °C</p> <p>400 - 800 rot/min</p> <p>Speed (Turație), Eco,  (Apă&clătire+),  (Protecție împotriva șifonării),  (Hygiene care),  (Extra clătire),  (Prespălare), ☆ (Memorie),  (silentios), Wash+Dry, Dry,  (Uscare normală),  (Uscare antișifonare)</p>
<p> MyTime</p> <p>Țesături combinate; pentru rufe din bumbac și fibre sintetice, cu un grad de murdărie redus.</p> <p>Durata programului poate fi setată de fiecare dată. Durata maximă a programului este de 60 de minute pentru spălare și de 120 de minute pentru uscare; aceasta poate fi redusă în etape de câte 10 minute.</p> <p>Indicații</p> <ul style="list-style-type: none"> ■ Creșteți durata programului cu ajutorul setării suplimentare a programului  (Extra clătire). ■ Setarea implicită a programului  (Timp Gata în) nu poate fi selectată pentru acest program. ■ Dacă utilizați acest program pentru uscare, nu se poate adăuga detergent. 	<p>2,0 kg/6,0 kg</p> <p> - 40 °C</p> <p>400 - 1200 rot/min</p> <p> (Apă&clătire+),  (Protecție împotriva șifonării),  (Extra clătire), ☆ (Memorie),  (silentios), Dry,  (Uscare antișifonare)</p>
<p>* În funcție de model și de program.</p> <p>** Încărcătură redusă cu setarea suplimentară Speed (Turație) a programului.</p>	

Program/Tip de rufe	Opțiuni/Informații
<p> SuperQuick 15'/Wash&Dry 60' (Rapid 15'/Spălare și uscare 60')</p> <p>Pentru cantități mici de rufe cu un grad ușor de murdărire, fabricate din bumbac, în, țesături sintetice sau mixte. Aproximativ 15 minute pentru spălare. Dacă se selectează funcția de uscare, aceasta este urmată de alt proces de uscare de aproximativ 45 de minute.</p> <p>Indicație: Programul implicat este  SuperQuick 15' (Rapid 15'). Puteți comuta pe programul Wash&Dry 60' (Spălare și uscare 60') dacă apăsați butonul Wash+Dry.</p>	<p>2,0 kg/1,0 kg</p> <p> - 40 °C</p> <p>400 - 1200 rot/min</p> <p>☆ (Memorie),  (silencios), Wash+Dry,  (Uscare normală)</p>
<p> Refresh (Împrospătare)</p> <p>Program pentru îndepărtarea mirosurilor neplăcute sau pentru reducerea cutelor, adecvat pentru lână, în, costume etc., adică pentru materiale care nu necesită spălare frecventă.</p> <p>Indicații</p> <ul style="list-style-type: none"> ■ După finalizarea programului, este recomandată lăsarea rufelor la uscat pe umerașe timp de 3-5-minute într-un mediu bine ventilat. Dacă utilizați programul în mod repetat, este recomandat să rulați programul de spălare la mijlocul duratei de utilizare pentru a elimina mirosurile neplăcute acumulate în interiorul tamburului. ■ Nu se poate adăuga detergent pentru acest program. 	<p>-/1,0 kg</p> <p>-</p> <p>-</p> <p>☆ (Memorie),  (silencios), Dry</p>
<p>* În funcție de model și de program.</p> <p>** Încărcătură redusă cu setarea suplimentară Speed (Turație) a programului.</p>	



Tabel de uscare

Program de uscare recomandat	Opțiune	Încărcătură pentru uscare (kg)	Durata de uscare estimată (min)		
			 (Uscare antișifonare)	 (Uscare normală)	 (Uscare normală+)
 Cottons (Bumbac)/  AllergyPlus (Antialergic Plus)	Speed (Turăție)	1,0-2,0	40-50	50-70	65-90
		2,0-4,0	50-75	70-95	90-135
		4,0-6,0	75-90	95-120	135-160
	Eco	1,0-2,0	45-65	60-90	75-110
		2,0-4,0	65-115	90-160	110-185
		4,0-6,0	115-150	160-240	185-265
 Easy-Care (Sintetice)/  Mix (Mixte)/  Sportswear (Articole sport)/  Shirts (Bluze/Camasi)	Speed (Turăție)	0,5-1,5	30-40	35-60	45-80
		1,5-2,5	40-60	60-90	80-110
	Eco	0,5-1,5	35-50	55-80	75-105
		1,5-2,5	50-75	80-120	105-145
 Down (Haine cu puf)		1,5	-	50-120	80-150

- i Duratele prezentate mai sus au doar scop orientativ, efectul de uscare propriu-zis putând fi influențat de tipul de articole, greutatea acestora, gradul de uscare și temperatura ambiantă.
- i Pentru a obține un rezultat de uscare uniform, este recomandat să diferențiați articolele grele de cele ușoare. De exemplu, separați prosoapele groase de tricouri.
- i  (Uscare normală+) este recomandat pentru uscarea articolelor voluminoase sau grele.
- i Pentru a reduce gradul de șifonare a rufelor după uscare, este recomandat să uscați cantități mici de rufe.
- i Vă rugăm să consultați afișajul pentru durata ciclului de uscare din cadrul programului care nu este specificată în tabelul de mai sus.

Apretarea

Indicație: Rufele nu trebuie să fie tratate cu balsam.

1. Porniți aparatul.
2. Selectați programul **Rinse (Clătire)**.
3. Dozați apretul din compartimentul  conform instrucțiunilor producătorului (curățați mai dacă este necesar).
4. Atingeți butonul .

Vopsirea/înălbirea

Vopsiți numai într-un volum uzual în gospodărie. Sarea poate ataca oțelul inoxidabil! Respectați prescripțiile producătorului colorantului.

Nu decolorați rufele în aparat.

P+ Setările implicite ale programelor

Puteți modifica presetările programelor selectate. Setările pot fi modificate și în timp ce programul selectat este în derulare. Efectele depind de stadiul de evoluție a programului.

Temperatura

Înainte și după ce programul începe, puteți modifica setarea temperaturii, în funcție de etapa programului, prin ajustarea temperaturii dorite pe afișaj.

Temperatura maximă care poate fi setată depinde de programul care a fost selectat.

Turația de centrifugare

În funcție de etapa în care se află programul, puteți modifica turația de centrifugare (în rpm; rotații pe minut) înainte și în timpul derulării programului, prin ajustarea turației dorite pe afișaj.

Setare Ø: Ø=„Fără centrifugare”. Apa este doar evacuată.

Puteți selecta „Fără centrifugare” pentru a preveni șifonarea dacă rufele nu vor fi scoase din aparat imediat după finalizarea programului.

Turația maximă care poate fi setată în funcție de model și de programul selectat.

Timp Gata în

Înainte de pornirea programului, puteți preselecta timpul de finalizare a programului (durata „Finish in” („Finalizare în”)) în etape de 0,5 h (h = oră) pentru un interval de până la maximum 24 de ore.

În acest scop:

1. Selectați un program (cu excepția programului ☺ **MyTime**). Este afișată durata programului pentru programul selectat, de exemplu, **2:30** (ore:minute).

2. Apăsăți în mod repetat butonul + până când este afișat numărul de ore dorit.

Indicație: Valorile de setare sunt crescute cu ajutorul butonului + și reduse cu ajutorul butonului -.

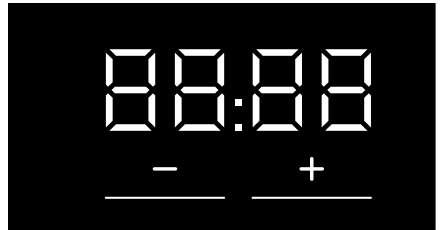

3. Selectați butonul ▷|||. Programul pornește. Numărul de ore selectat (de exemplu, **8h**) este prezentat pe afișaj, iar durata se derulează până la pornirea programului. Apoi, este afișată durata programului.

Indicație: Lungimea programului este reglată automat atunci când programul este în curs de derulare. Modificările setărilor implicite ale programului sau ale setărilor suplimentare ale acestuia ar putea determina de asemenea modificări ale duratei programului.

După pornirea programului (dacă s-a selectat opțiunea „Finish in” (Finalizare în), iar programul nu a pornit încă), puteți modifica numărul de ore preselectat după cum urmează:

1. Selectați butonul ▷|||.

2. Atingeți butonul + sau - pentru a modifica numărul de ore.

3. Selectați butonul ▷|||.

P+ Setări suplimentare de program

Indicație: În prezentarea generală se găsesc presetările de program suplimentare, posibile; acestea diferă în funcție de model.

Prin selectarea setărilor suplimentare ale programului, puteți adapta mai bine procesul de spălare/uscare la rufele dumneavoastră.

Setările pot fi selectate sau deselectate în funcție de derularea programului.

Lampa indicatoare a butonului se aprinde dacă este activată o setare.

Setările nu sunt salvate atunci când aparatul este oprit.

Wash+Dry

Ciclu continuu, cu spălare și uscare.

Dry

Ciclu de uscare, fără spălare.

☒ (Uscare normală)

Pentru țesăturile cu un singur strat. Rufe pot fi împăturite sau agățate pe umerăș într-un dulap.

☒+ (Uscare normală+)

Pentru țesăturile compuse din straturi groase, din mai multe straturi, care necesită un timp de uscare mai îndelungat. Rufe pot fi împăturite sau agățate pe umerăș într-un dulap. Rufe mai uscate decât **☒ (Uscare normală)**.

☒ (Uscare antișifonare)

Articolele normale, cu un singur strat, care încă trebuie să fie umede după uscare și pot fi călțate sau puse la uscat.

Speed (Turație)

Spălarea/uscarea într-o perioadă mai scurtă de timp cu obținerea unui rezultat de spălare/uscare optim.

Atingeți **Speed (Turație)** pentru a activa sau dezactiva această setare suplimentară a programului.

Indicație: Cu setarea suplimentară **Speed (Turație)** a programului activată, încărcătura maximă pentru spălare va fi redusă și va fi necesară o cantitate suplimentară de apă pentru procesul de uscare.

Eco

Spălare cu un consum energetic redus și cu garantarea obținerii unui rezultat de spălare optim.

Uscare cu un consum energetic redus și cu garantarea obținerii unui rezultat de uscare optim.

Atingeți **Eco** pentru a activa sau dezactiva această setare suplimentară a programului.

Indicație: Cu setarea suplimentară a programului **Eco** activată, este permisă spălarea la temperaturi scăzute pe o perioadă mai îndelungată de timp pentru rezultate de spălare optime; uscare cu o cantitate mai mică de apă pe o perioadă mai îndelungată de timp pentru obținerea unui rezultat de uscare optim.

(Prespălare)

Prespălare pentru rufe murdare.

Atingeți  (**Prespălare**) pentru a-l activa sau dezactiva.

Indicație: Introduceți detergentul în dozatoarele **I** și **II**.

(Extra clătire)

Setări care pot fi selectate:

- +1 **+ 1 ciclu de clătire**
- +2 **+ 2 cicluri de clătire**
- +3 **+ 3 cicluri de clătire**

Cicluri de clătire suplimentară pentru piele deosebit de sensibilă și/sau zone cu apă foarte puțin dură.

Durată mai lungă a programului, din cauza ciclului suplimentar de clătire.

Numărul de cicluri de clătire efectuate de program depinde de numărul ales ca setare de bază pentru program.

(Hygiene care)

O funcție inovatoare de pretratare cu aer fierbinte (de până la 65 °C) a rufelor uscate pentru cerințe suplimentare de igienizare, urmată de un ciclu de spălare la o temperatură scăzută. Asigură atât igienizarea rufelor, cât și îngrijirea delicată a acestora. Adecvată pentru majoritatea fibrelor rezistente.

Indicație: În cadrul acestui proces, lumina din interiorul tamburului se va aprinde timp de aproximativ 10 minute.

(Protecție împotriva șifonării)

Reduce șifonarea datorită unei secvențe speciale de centrifugare urmate de programul antiscămoșare și o turație de centrifugare redusă.

Atingeți  (**Protecție împotriva șifonării**) și activați-l sau dezactivați-l.

Indicație: Dacă a fost activat programul  (**Protecție împotriva șifonării**), după centrifugare, rufele vor avea un grad de umiditate mai înalt decât de obicei.

(Apă&clătire+)

Grad mai înalt de umiditate pentru o tratare mai delicată a rufelor.

Atingeți  (**Apă&clătire+**) pentru a-l activa sau dezactiva.

☆ (Memorie)

Aici puteți salva un program selectat cu setările dumneavoastră preferate.

Pentru a stoca:

1. Porniți aparatul.
2. Selectați un program.
3. Dacă este necesar, modificați setările implicite ale programului și/sau selectați setările suplimentare ale programului.
4. Atingeți și mențineți apăsat butonul ☆ (**Memorie**) timp de aproximativ trei secunde.

Programul este salvat dacă toate setările se aprind intermitent pentru scurt timp.

Invocarea: atingeți scurt butonul ☆ (**Memorie**) după ce porniți aparatul.

Resetarea: atingeți din nou și mențineți apăsat butonul ☆ (**Memorie**) timp de aproximativ trei secunde după ce ați selectat noul program și noile setări.

(silentios)

Funcție specială pentru reducerea nivelului de zgomot. Zgomotul generat în timpul procesului de spălare și uscare este redus, iar semnalul sonor de la finalizarea programului este dezactivat.

Indicație: Dacă este selectat modul silențios numai pentru ciclul de spălare, gradul de umiditate a rufelor va fi ușor crescut. Rezultatul procesului de centrifugare ar putea să nu fie corespunzător. Înainte de a pune rufele la uscat, puteți selecta programul **Spin (Centrifugare)** pentru a reduce suplimentar gradul de umiditate.

Funcționarea aparatului

Pregătirea aparatului

Aparatul a fost testat înainte de livrare. Pentru a elimina apa reziduală din cadrul procedurii de testare, primul ciclu de spălare trebuie să fie rulat fără rufe, utilizând programul  **Drum Clean (Curatare tambur)**.

→ "Înainte a primei utilizări"
la pagina 21

Indicații

- Nu porniți niciodată un aparat deteriorat!
- Anunțați unitatea de service abilitată!

1. Introduceți ștecherul în priză.

Avertizare

Pericol de deces în urma electrocutării!

Pericol de moarte în cazul atingerii componentelor aflate sub tensiune.

- Trageți de ștecher, nu trageți niciodată de cablul de alimentare.
 - Introduceți/scoateți ștecherul în/ din priză numai dacă aveți mâinile uscate.
2. Deschideți robinetul de alimentare cu apă.

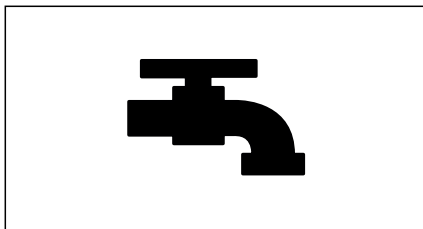

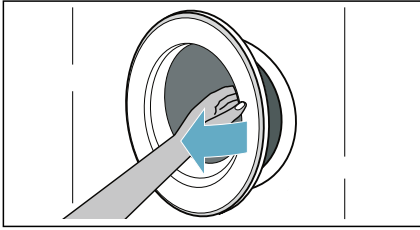
3. Deschideți hubloul aparatului.**Pornirea aparatului/selectarea unui program**

Apăsați butonul ① până când lampa indicatoare se aprinde, apoi eliberați butonul. Aparatul este pornit.

Programul **Cottons (Bumbac)**, care este presetat din fabrică, este apoi afișat de fiecare dată.

Puteți utiliza acest program sau puteți selecta un program diferit.

Indicație: Dacă ați activat sistemul de siguranță împotriva accesului copiilor, trebuie să-l dezactivați înainte de a seta un program.

Presetările și încărcătura maximă sunt indicate pe afișajul tactil pentru programul selectat.

Puteți utiliza în mod optim presetările afișate sau regula programul selectat în funcție de articolele care trebuie spălate modificând → "Setările implicite ale programelor" la pagina 35 și/sau selectând → "Setări suplimentare de program" la pagina 36.

Introducerea rufelor în tambur

Introduceți rufele.

Închideți hubloul.

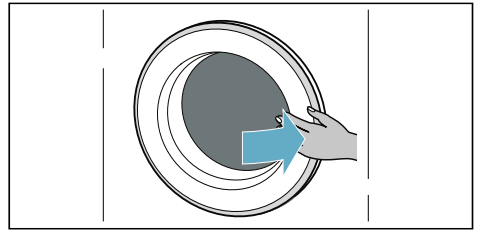
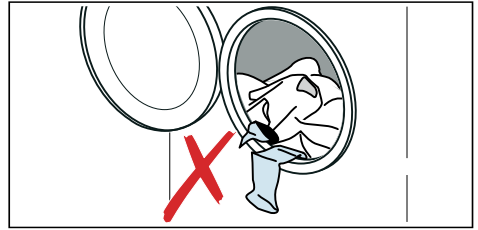
**Indicații**

- Desfaceți și încărcăți rufele sortate în prealabil. Amestecați articole de dimensiuni mici cu articole de dimensiuni mari. Articolele de dimensiuni diferite sunt distribuite mai bine în interiorul tamburului în timpul ciclului de centrifugare. Articolele individuale pot reprezenta o încărcătură neechilibrată.
- Respectați încărcătura maximă specificată. Umplerea excesivă afectează calitatea procesului de spălare/uscare și favorizează șifonarea. Asigurați-vă că rufe nu rămân blocate între hubloul aparatului și garnitura din cauciuc, apoi închideți hubloul.

Dozarea și adăugarea detergentului și a produsului de îngrijire

Atenție!

Deteriorarea aparatului

Detergenții și agenții de pretratare a rufelor (de exemplu, produsele de îndepărtare a petelor, spray-urile pentru prespălare etc.) pot deteriora suprafețele mașinii de spălat rufe cu uscător.

Nu permiteți contactul acestor agenți cu suprafețele mașinii de spălat rufe cu uscător. Îndepărtați imediat cu o lavetă umedă orice reziduuri fine de spray și orie alte depuneri/picături.

Dozarea

Dozați detergenții și soluțiile de tratare în funcție de:

- duritatea apei (consultați compania de distribuție de la nivel local)
- specificațiile de pe ambalaj ale producătorului,
- cantitatea de rufe
- gradul de murdărie.

Umplerea dozatoarelor

1. Deschideți complet sertarul pentru detergent.

Avertizare

Iritații oculare/la nivelul pielii!

Dacă sertarul pentru detergent este deschis în timp ce aparatul este în funcțiune, este posibil ca doza de detergent/produs de îngrijire să nu fie utilizată în totalitate.

Deschideți cu atenție sertarul.

Dacă detergentul/produsul de îngrijire intră în contact cu ochii sau pielea, clătiți temeinic.

În cazul înghițirii accidentale, consultați un medic.

2. Turnați detergent și/sau produs de curățare.

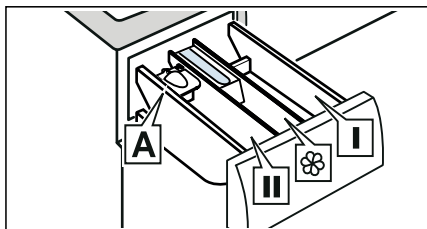

- Dozator I** Detergent pentru pretratarea și igienizarea rufelor. (numai pentru aparatele dotate cu funcția de pretratare și igienizare)
- Dozator ** Balsam de rufe, apret. Nu depășiți încărcătura maximă.
- Dozator II** Detergent pentru spălare principală, agent de dedurizare a apei, înălbitor, produs de îndepărtare a petelor.
- Dozator A*** Pentru dozarea detergentului lichid.

*în funcție de model

Indicații

- Respectați întotdeauna instrucțiunile producătorului în cazul dozării tuturor detergenților, aditivilor de curățare și produselor de curățare, precum și a agenților de curățare.
- Dacă balsamul de rufe este foarte vâscos, diluați-l cu puțină apă. Acest lucru va preveni apariția infundărilor.
- Aveți grijă atunci când deschideți sertarul pentru detergent în timpul funcționării aparatului.

Ajutor pentru măsurare A* pentru detergent lichid

*în funcție de model

Poziționați ajutorul pentru măsurare A pentru a măsura corect cantitatea de detergent lichid:

1. Deschideți complet sertarul pentru detergent. Apăsați în jos caseta și scoateți complet sertarul.

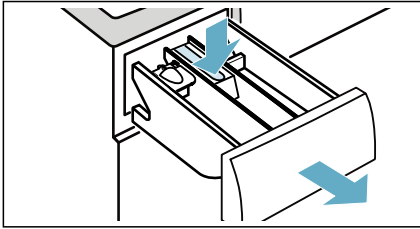

2. Glisați spre înainte ajutorul pentru măsurare, apăsați-l și fixați-l.

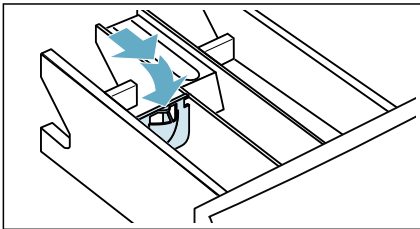

3. Introduceți la loc sertarul.

Indicație: Nu utilizați ajutorul pentru măsurare pentru detergenții sub formă de gel și sub formă de pudră sau pentru programele cu un ciclu de pretratare ori când este selectată funcția „Finish in” (Finalizare în).

În cazul modelelor fără ajutor pentru măsurare, turnați detergentul lichid în dozatorul adecvat și introduceți-l în tambur.

Pornirea programul

Apăsați și mențineți apăsat butonul  timp de 1~2 secunde, apoi eliberați-l. Programul pornește, iar ușa aparatului este blocată.

Durata de **Timp Gata în** este prezentată pe afișajul tactil și este cronometrat invers timpul rămas până la pornirea programului. După pornirea programului, este afișată durata acestuia. De asemenea, se aprind afișajele privind derularea programului.

Indicație: Detectarea spumei

Dacă simbolul  se aprinde de asemenea pe afișajul tactil, înseamnă ca aparatul a detectat o cantitate prea mare de spumă în timpul ciclului de spălare și a activat automat cicluri de clătire suplimentare în scopul eliminării spumei.

Dacă doriți să blocați programul pentru a preveni reglarea accidentală a acestuia, puteți selecta sistemul de siguranță împotriva accesului copiilor.

Sistemul de siguranță împotriva accesului copiilor



Puteți bloca aparatul pentru a preveni modificarea accidentală a funcțiilor care au fost setate. Pentru aceasta, activați sistemul de siguranță împotriva accesului copiilor.



Atingeți și mențineți apăsat butonul  **(3s)** pentru a **activa/dezactiva** sistemul de siguranță împotriva accesului copiilor.

Pentru activarea sistemului de siguranță împotriva accesului copiilor:



După pornirea programului, atingeți și mențineți apăsat butonul  **(3s)** timp de 3 secunde.

-  **(3s)** se aprinde: sistemul de siguranță împotriva accesului copiilor este activat.

-  **(3s)** se aprinde intermitent: Dacă un buton este atins în timp ce este activat sistemul de siguranță împotriva accesului copiilor, butonul  **(3s)** se va aprinde intermitent.

Indicație: La finalizarea programului, se afișează **End**. Hubloul este închis.  **(3s)** și  rămân aprinse pentru a vă aminti că trebuie să dezactivați sistemul de siguranță împotriva accesului copiilor.

Pentru dezactivarea sistemului de siguranță împotriva accesului copiilor:



Atingeți și mențineți apăsat butonul  **(3s)** până când lampa indicatoare  **(3s)** se stinge.

Adăugarea/scoaterea rufelor

După pornirea programului puteți adăuga sau scoate rufe dacă este necesar.

Atingeți tasta . Aparatul verifică dacă este posibilă o adăugare de rufe.

Pe ecranul tactil apare:

- Simbolul  se stinge, este posibilă o adăugare de rufe.
- Simbolul  se aprinde, nu este posibilă o adăugare de rufe.



Pentru continuarea programului, selectați tasta . Programul este continuat automat.

Indicații

- La adăugarea rufelor, nu lăsați hubloul să stea deschis prea mult timp – apa care iese din rufe ar putea să se scurgă.
- La un nivel ridicat al apei, temperatură înaltă sau când tamburul este în rotație, hubloul rămâne blocat din motive de siguranță și adăugarea nu este posibilă.

Schimbarea programului



Dacă, în mod accidental, nu ați selectat programul corect, îl puteți modifica după cum urmează:

1. Atingeți butonul .
2. Selectați un alt program.
3. Și atingeți din nou butonul . Noul program repornește.



Indicație: Dacă uscarea este activată, trebuie să opriți aparatul și să îl porniți din nou pentru a schimba programul de uscare.

Anularea programului

Pentru programele de spălare la temperaturi înalte:

1. Atingeți butonul .
2. Pentru a răci rufe: selectați **Rinse (Clătire)**.
3. Atingeți butonul .



Pentru programele de spălare la temperaturi scăzute:

1. Atingeți butonul .
2. Selectați **Spin (Centrifugare)**.
3. Atingeți butonul .

Pentru programele de uscare:

1. Opriți aparatul.
2. Reporniți aparatul.
3. Pentru a răci rufe: selectați  **MyTime + Dry**.
4. Atingeți butonul .

Finalizarea programului

End se aprinde pe afișajul tactil, iar afișajele  și  se dezactivează.

Dacă ați selectat , apa este evacuată numai după finalizarea procesului de clătire, fără a mai urma un ciclu de centrifugare.

Indicații

- Dacă **Hot (Fierbinte)** apare intermitent pe afișaj înainte de finalizarea programului de uscare, înseamnă că temperatura din tambur este ridicată. Programul pentru răcirea tamburului este activ până când temperatura din tambur scade.
- Procesul de protecție împotriva șifonării pornește după finalizarea procesului de uscare pentru a se preveni șifonarea rufelor dacă acestea nu sunt scoase din aparat la timp. Procesul durează aproximativ 30 de minute. **0:00** va fi afișat pe afișajul de timp, iar simbolul  va fi afișat ca simbol de stare. Pentru a finaliza acest proces, puteți atinge orice zonă de pe afișajul tactil; apoi, hubloul va fi deblocat, iar rufe vor putea fi scoase din aparat.

Scoaterea rufelor/oprirea aparatului

1. Apăsăți butonul  până când lampa indicatoare se aprinde, apoi eliberați butonul. Aparatul este oprit.
2. Deschideți hubloul și scoateți rufe.
3. Închideți robinetul de alimentare cu apă.

Indicație: Nu este necesar la modelele dotate cu sistemul AquaStop.

Indicații

- Nu lăsați rufe în tambur. Acestea se pot micșora la următoarea spălare sau pot păta alte articole.
- Scoateți toate obiectele străine din tambur și din garnitura din cauciuc - pericol de ruginire.
- Ștergeți garnitura din cauciuc pentru a o usca.

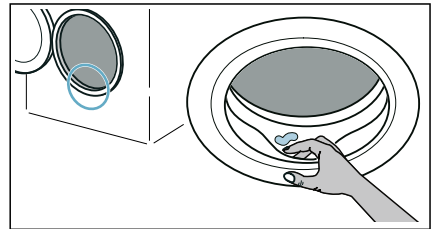

- Lăsați hubloul și sertarul pentru detergent deschise pentru ca apa reziduală să se poată evapora.
- Așteptați întotdeauna finalizarea programului, deoarece hubloul ar putea fi în continuare blocat. Apoi porniți aparatul și așteptați deblocarea hubloului.

Setările aparatului

Deconectarea automată

Dacă aparatul nu este utilizat pentru o perioadă îndelungată de timp (cel puțin 20 de minute, în funcție de nivelul apei din interiorul aparatului), acesta se va deconecta automat înainte de pornirea programului sau după finalizarea acestuia. Apăsați butonul de conectare ① pentru a reconecta aparatul.

Setări de bază

Pentru a accesa setările de bază, atingeți și mențineți apăsat butonul ④ (**silentios**) timp de aproximativ 3 secunde. Panoul de comandă prezintă următoarele:

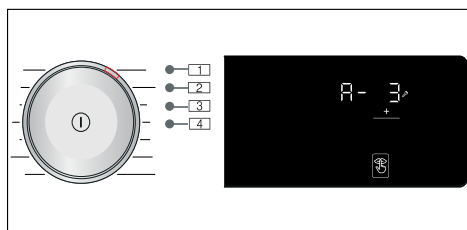

Puteți modifica următoarele setări de bază:

- Volumul semnalului de finalizare.
- Volumul tonului butoanelor.
- Luminozitatea afișajului tactil.
- Activarea/dezactivarea semnalului pentru informații ④ Drum Clean (Curatare tambur).

Semnal de final

Puteți selecta poziția **1** și utiliza butonul + pentru a regla volumul semnalului de finalizare, de exemplu, **A- 3**.

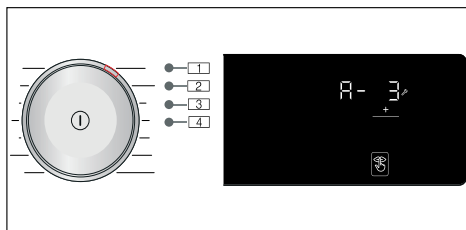

Valorile de setare posibile:

- 0 dezactivat
- 1 silențios
- 2 mediu
- 3 puternic
- 4 foarte puternic

Semnalul tastelor

Puteți selecta poziția **2** și utiliza butonul + pentru a regla volumul semnalului de butonului, de exemplu, **b- 3**.

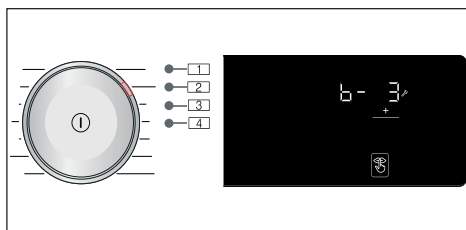

Valorile de setare posibile:

- 0 dezactivat
- 1 silențios
- 2 mediu
- 3 puternic
- 4 foarte puternic

Luminozitatea

Valorile de setare posibile: 1 - 4

Puteți selecta poziția **3** și utiliza butonul **+** pentru a regla luminozitatea afișajului tactil, de exemplu, **[- 3]**.

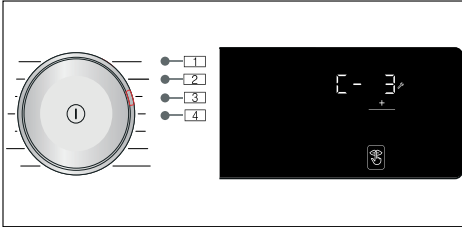

Valorile de setare posibile:

- 1 luminozitate redusă
- 2 luminozitate medie
- 3 luminozitate crescută
- 4 luminozitate înaltă

Conectarea/deconectarea semnalului indicator pentru îngrijirea tamburului

Puteți selecta poziția **4** și utiliza butonul **+** pentru a activa sau dezactiva semnalul pentru informații **Drum Clean (Curatare tambur)**, de exemplu, **[d- 1]**.

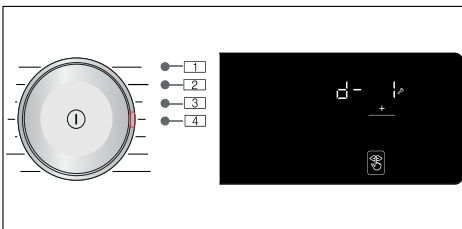

Valorile de setare posibile:

- 0 dezactivat
- 1 activat

Senzori

Sistemul de detectare a distribuției neuniforme

Sistemul automat de control al dezechilibrării identifică dezechilibrele și asigură o distribuție uniformă a rufelor prin mai multe încercări de centrifugare.

Din motive de siguranță, la o distribuție foarte nefavorabilă a rufelor se va reduce turația sau nu se va centrifuga.

Indicație: Puneți în tambur rufe mari și rufe mici.



Curățare și întreținere

⚠️ Avertizare

Pericol de deces!

Există pericolul de electrocutare în cazul atingerii componentelor aflate sub tensiune.

Apăsați butonul  și scoateți ștecherul din priză.

Atenție!

Pericol de incendiu și explozie!

Substanțele de curățare care conțin solvenți pot produce vapori toxici, de exemplu, solvenți de curățare.

Nu utilizați substanțe de curățare care conțin solvenți.

Atenție!

Aparatul ar putea suferi deteriorări!

Substanțele de curățare care conțin solvenți, de exemplu, solvenți de curățare, pot deteriora suprafețele și componentele aparatului.

Nu utilizați substanțe de curățare care conțin solvenți.

Carcasa mașinii de spălat/ Panoul de comandă

- Îndepărtați imediat resturile de detergenți și agenți de curățare.
- Ștergeți cu o lavetă moale, umedă.
- Nu utilizați lavete abrazive, bureți care zgârie sau agenți de curățare (soluții de curățare a suprafețelor din oțel inoxidabil).
- Nu spălați aparatul sub jet de apă.

Tambur

Utilizați substanțe de curățare fără clor, nu folosiți burete de sârmă.

În cazul în care apar mirosuri în mașina de spălat, respectiv pentru curățarea tamburului de spălare, executați programul  **Drum Clean 90°C (Curățare tambur 90°C)** fără rufe.

Decalcifierea

În cazul dozării corecte a detergentului, nu este necesară decalcifierea. Dacă este totuși necesară, procedați conform indicațiilor producătorului agentului de decalcifiere. Agenți de decalcifiere adecvați pot fi achiziționați prin pagina noastră de internet sau de la unitățile service abilitate.

Sertar și compartiment pentru detergent

Dacă în interiorul aparatului se află resturi de detergent sau de balsam de rufe:

1. Deschideți complet sertarul pentru detergent. Apăsați în jos caseta și scoateți complet sertarul.

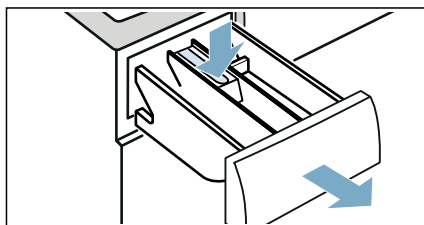

2. Pentru a scoate caseta: împingeți în sus caseta, cu degetul.

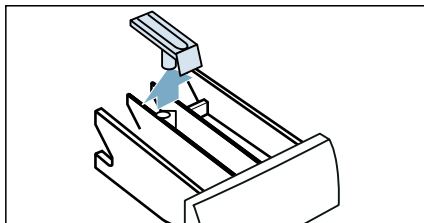

3. Curățați baza dozatorului și caseta pentru detergent utilizând apă și o perie, apoi uscați-le. Curățați, de asemenea, și interiorul carcasei.

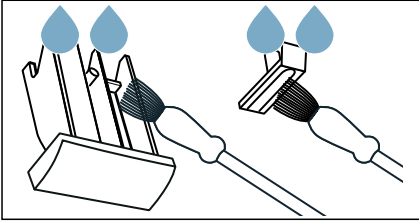

4. Introduceți caseta la locul său și fixați-o în locaș (împingeți cilindrul pe știftul de ghidare).

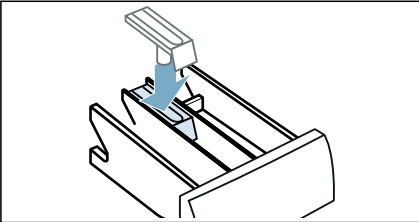

5. Împingeți sertarul pentru detergent.

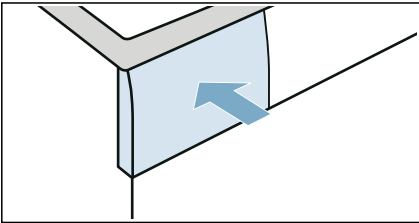

Indicație: Lăsați deschis sertarul pentru detergent pentru ca apa reziduală să se poată evapora.

Pompa de evacuare este blocată

Indicație: Opriți robinetul de alimentare cu apă pentru a preveni curgerea unei cantități mai mari de apă și pentru a garanta că aceasta este evacuată prin pompa pentru soluția de spălare.

⚠️ Avertizare

Pericol de opărire!

Când spălați la temperaturi înalte, apa devine foarte fierbinte. Dacă intrați în contact cu apa fierbinte, vă puteți opări. Lăsați mai întâi apa să se răcească.

1. Opriți aparatul. Scoateți ștecherul din priză.
2. Deschideți clapeta de service.

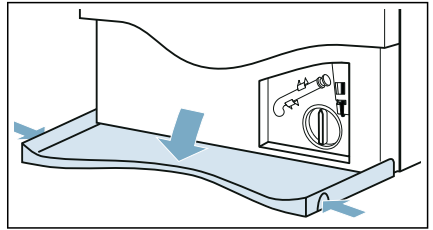

3. Scoateți furtunul de evacuare din suport. Scoateți capacul de închidere și scurgeți apa într-un recipient adecvat. Înlocuiți capacul de închidere și poziționați în suport furtunul de evacuare.

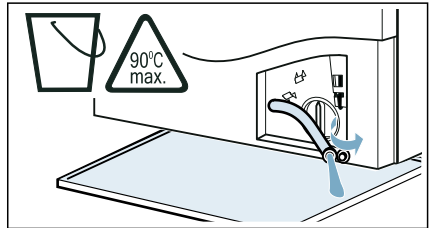

- Deșurubați cu atenție capacul pompei; se poate scurge apă reziduală.

Curățați spațiul interior, filetul capacului și carcasa pompei. Ventilatorul pompei de evacuare trebuie să se poată roti.

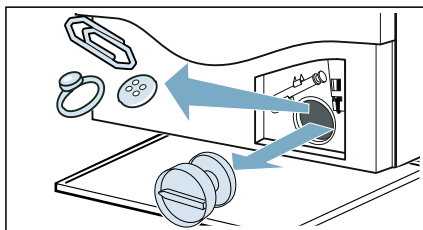

- Introduceți la loc capacul pompei și înșurubați-l. Mânerul trebuie să fie în poziție verticală.

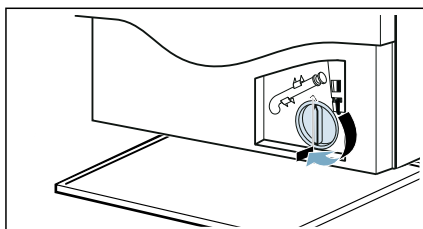

- Închideți clapeta de service.

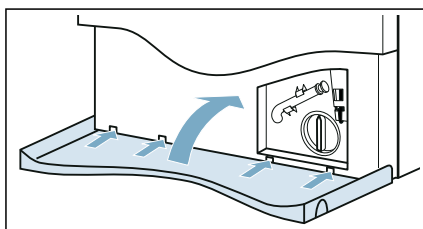

Indicație: Pentru a evita ca, la următoarea spălare, detergentul neutilizat să fie eliminat în sistemul de evacuare: turnați o cantitate de aproximativ 1 litru de apă în dozatorul II și porniți programul **Drain (Evacuare)**.

Furtunul de scurgere este astupat la sifon

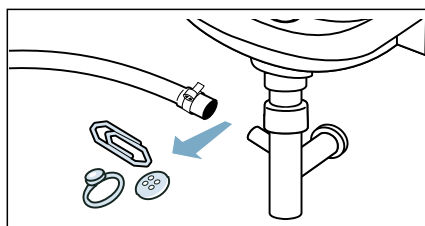

- Apăsăți butonul ①. Scoateți ștecherul din priză.
- Desfaceți colierul furtunului. Scoateți cu atenție furtunul de evacuare; se poate scurge apă reziduală.
- Curățați furtunul de evacuare și ștuțul de la sifon.



- Montați la loc furtunul de evacuare și asigurați locul de racordare cu colierul de furtun.

Sita furtunului de alimentare este obturată

Eliminați presiunea apei din furtunul de alimentare:

- Închideți robinetul de alimentare cu apă.
- Selecționați programul  **Cottons (Bumbac)** (activa setarea **Speed (Turație)**).
- Selecționați butonul . Lăsați programul să se deruleze timp de aproximativ 40 de secunde.
- Apăsăți butonul ①.
- Scoateți ștecherul din priză.

Curățați filtrele:

1. Debransați furtunul din partea din spate a aparatului.

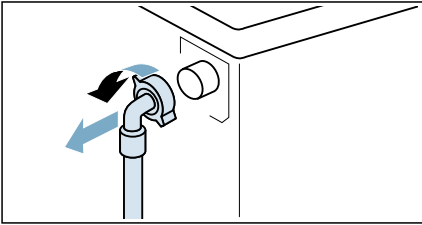

2. Utilizați un clește pentru scoate filtrul.

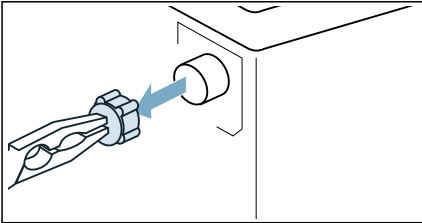

3. Curățați filtrul utilizând o perie mică.

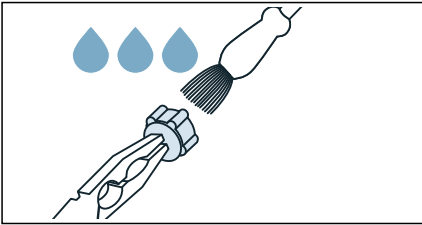

4. Racordați furtunul și asigurați-vă că acesta nu prezintă scurgeri.

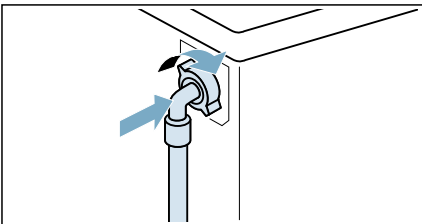

Defecțiuni și îndrumar de depanare

Deschidere de urgență

De exemplu, în cazul unei pene de curent

Programul continuă să se deruleze atunci când se restabilește alimentarea cu energie electrică.

Totuși, dacă rufele trebuie scoase din aparat, hubloul acestuia poate fi deschis după cum urmează:

 Avertizare**Pericol de opărire!**

Când spălați la temperaturi ridicate, există pericolul de opărire dacă intrați în contact cu apa fierbinte și cu rufele. Dacă este posibil, lăsați-le să se răcească mai întâi.

 Avertizare**Pericol de rănire!**

Atingerea de tambur atunci când acesta este încă în rotație vă poate răni mâinile. Nu atingeți tamburul atunci când acesta este în rotație.

Așteptați până când tamburul s-a oprit.

Atenție!**Deteriorări cauzate de apă!**

Orice scurgere de apă poate cauza pagube.

Nu deschideți hubloul dacă apa este vizibilă prin acesta.

ro Defecțiuni și îndrumar de depanare



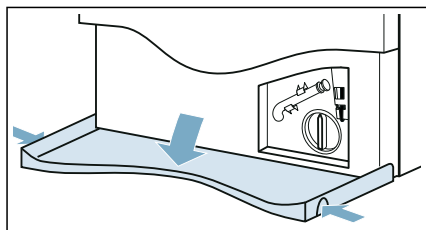

1. Apăsați butonul ①. Scoateți ștecherul din priză.
2. Deschideți clapeta de service.

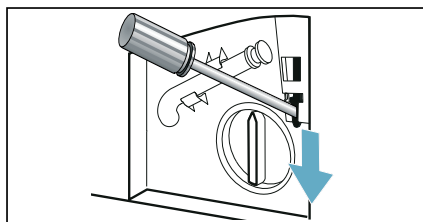



3. Evacuați apa. → *Pagina 47*
4. Trageți în jos deschiderea de urgență cu ajutorul unei scule și eliberați-o.
Apoi hubloul poate fi deschis.









Informații pe afișaj



Afișaj	Cauză/remediere
	<ul style="list-style-type: none"> ■ Aprindere intermitentă rapidă + semnal: hubloul a fost deschis, iar nivelul apei este prea înalt. Închideți hubloul, continuați programul apăsând butonul  sau selectați programul Drain (Evacuare). ■ Aprindere intermitentă lentă: temperatura este prea înaltă, iar sistemul de blocare a hubloului nu permite deschiderea acestuia. Așteptați timp de aproximativ 30 de secunde până când temperatura scade suficient pentru ca sistemul de blocare a hubloului să permită deschiderea acestuia.
Hot (Fierbinte)	Temperatura din interiorul tamburului este prea înaltă. Așteptați ca aparatul să răcească rufele până când dispare simbolul Hot de pe panoul de afișaj, apoi puteți deschide ușa.
	<ul style="list-style-type: none"> ■ Aprindere intermitentă (lipsă alimentare cu apă): Robinetul este deschis? Sita furtunului de alimentare este înfundată? → "Sita furtunului de alimentare este obturată" la pagina 48 Furtunul de alimentare este îndoit sau obturat? ■ Se aprinde (presiune scăzută a apei): numai în scop informativ. Acest lucru nu va afecta derularea programului. Durata programului este prelungită.
E:36 alternând cu -10	<ul style="list-style-type: none"> ■ Conducta de scurgere sau furtunul de evacuare a apei este înfundat. Curățați conducta de scurgere și furtunul de evacuare a apei. ■ Conducta de scurgere sau furtunul de evacuare a apei este prins sau blocat. Asigurați-vă că furtunul de evacuare a apei și conducta de scurgere nu sunt îndoite sau obturate. ■ Pompa de evacuare este blocată. → "Pompa de evacuare este blocată" la pagina 47 ■ Furtunul de evacuare la sifon este înfundat. → "Furtunul de scurgere este astupat la sifon" la pagina 48 ■ Furtunul de evacuare a apei este racordat prea sus. Montați furtunul de evacuare a apei la o înălțime maximă de 1 metru. → "Lungimea furtunului și a cablului" la pagina 17
Afișare alternativă a mesajelor H:95 și End (Finalizare) când programul este finalizat	Nu este detectată prezența apei în cadrul etapei de uscare; rezultatul procesului de uscare ar putea să nu fie satisfăcător.
Afișare alternativă a mesajelor H:32 și End (Finalizare) când programul este finalizat	Sistemul de detectare a distribuției neuniforme a întrerupt ciclul de centrifugare, deoarece rufele nu sunt distribuite uniform. Repartizați uniform rufele de dimensiuni mari și mici în tambur.
 (3s) se aprinde	Sistemul de siguranță împotriva accesului copiilor este activat – dezactivați-l.
 se aprinde	A fost detectată o cantitate prea mare de spumă și a fost activat un ciclu de spălare suplimentar. Adăugați o cantitate mai mică de detergent la următorul ciclu de spălare, cu aceeași încărcătură de rufe.

Afișaj	Cauză/remediere
Lampa indicatoare a programului  Drum Clean (Curatare tambur) se aprinde intermitent	Derulați programul  Drum Clean 90°C (Curatare tambur 90°C) pentru curățarea și întreținerea tamburului și a părții exterioare a cuvei. Indicații <ul style="list-style-type: none"> ■ Rulați programul fără rufe. ■ Utilizați detergent pudră sau un detergent care conține înălbitor. Pentru a preveni formarea spumei, utilizați numai jumătate din cantitatea de detergent recomandată de producătorul detergentului. Nu utilizați detergenți pentru țesături din lână sau țesături delicate. ■ Activarea/dezactivarea semnalului pentru informații  Drum Clean (Curatare tambur). → "Conectarea/deconectarea semnalului indicator pentru îngrijirea tamburului" la pagina 45
Alte afișaje	Oprii aparatul, așteptați timp de cinci secunde, apoi reporniți-l. Dacă defecțiunea se produce din nou, contactați unitatea de service abilitată.



Defecțiuni și îndrumar de depanare.

Defecțiuni	Cauză/remediere
Se scurge apă din aparat.	<ul style="list-style-type: none"> ■ Montați corect furtunul de evacuare sau înlocuiți-l. ■ Strângeți ferm îmbinarea filetată a furtunului de alimentare.
Aparatul nu se umple cu apă. Detergentul nu este dozat.	<ul style="list-style-type: none"> ■ Programul nu pornește? ■ Robinetul de alimentare cu apă este deschis? ■ Filtrul din furtunul de alimentare cu apă este blocat? → "Sita furtunului de alimentare este obturată" la pagina 48 ■ Furtunul de alimentare cu apă este îndoit sau obturat?
În dozator/dozatoare a fost turnat un tip greșit de detergent/fabric balsam de rufe.	Dozatorul (dozatoarele): <ol style="list-style-type: none"> 1. Goliți-le și curățați-le. 2. Reumpleți.
Detergentul/balsamul de rufe s-a congelat în interiorul dozatoarelor.	Curățați și reumpleți dozatoarele.
Hubloul nu poate fi deschis.	<ul style="list-style-type: none"> ■ Sistemul de siguranță împotriva accesului copiilor este activat? Dezactivați sistemul de siguranță împotriva accesului copiilor. ■ Temperatura din interiorul tamburului este prea înaltă pentru a deschide hubloul. ■ Funcția de siguranță este activată. Oprii programul? ■ Nivelul apei din tambur este prea ridicat. ■ Hubloul poate fi deschis numai cu deschiderea de urgență? → "Deschidere de urgență" la pagina 49

Defecțiuni	Cauză/remediere
Programul nu pornește.	<ul style="list-style-type: none"> ■ Ați atins butonul  sau ați selectat durata  (Timp Gata în)? ■ Hubloul este închis? ■ Sistemul de siguranță împotriva accesului copiilor este activat? Dezactivați sistemul de siguranță împotriva accesului copiilor. ■ Este activat modul pentru magazin? Dacă afișajul prezintă SHOP timp de 5 secunde după pornirea sau oprirea aparatului, înseamnă că acesta se află în modul demonstrativ. Dezactivați modul demonstrativ după cum urmează: <ol style="list-style-type: none"> 1. Opriti și reporniți aparatul. 2. Așteptați ca mesajul SHOP să dispară de pe afișaj. 3. Atingeți și mențineți apăsat  timp de cel puțin 5 secunde. <p>Aparatul se va deconecta automat. Acum puteți utiliza aparatul în mod normal.</p>
Programul a pornit și tamburul se rotește fără a fi însă umplut cu apă.	<p>Nu este o defecțiune – Unele programe (de exemplu, Cottons (Bumbac)) detectează încărcătura în mod specific și o cântăresc după pornirea programului pentru a calcula cantitatea optimă de apă necesară pentru spălare. Atunci, tamburul va porni umplerea cu apă.</p>
Apa nu este evacuată.	<ul style="list-style-type: none"> ■ Conducta de scurgere sau furtunul de evacuare a apei este înfundat. Curățați conducta de scurgere și furtunul de evacuare a apei. ■ Conducta de scurgere sau furtunul de evacuare a apei este prins sau blocat. Asigurați-vă că furtunul de evacuare a apei și conducta de scurgere nu sunt îndoite sau obturate. ■ Este posibil ca pompa de evacuare să fie înfundată? → "Pompa de evacuare este blocată" la pagina 47 ■ Este posibil ca furtunul de evacuare la sifon să fie înfundat? → "Furtunul de scurgere este astupat la sifon" la pagina 48 ■ --- (Stop clătire = fără evacuare finală) este activat (în funcție de modul). Continuați programul selectând Drain (Evacuare) și apăsând . ■ Furtunul de evacuare a apei este racordat prea sus. Montați furtunul de evacuare a apei la o înălțime maximă de 1 metru. → "Lungimea furtunului și a cablului" la pagina 17
Apa din tambur nu este vizibilă.	<p>Acesta este un fenomen normal – apa se află sub domeniul de vizibilitate.</p>
Rezultatul centrifugării nu este satisfăcător. Rufele sunt ude/prea umede.	<ul style="list-style-type: none"> ■ Acesta este un fenomen normal – sistemul de detectare a distribuției neuniforme a întrerupt ciclul de centrifugare deoarece rufele nu sunt distribuite uniform. Repartizați uniform rufele de dimensiuni mari și mici în tambur. ■ Este selectată setarea suplimentară  (Protecție împotriva șifonării) a programului (în funcție de model)? ■ Este selectată setarea suplimentară  (silentios) sau silentios a programului selectată (în funcție de model)? ■ Viteza de centrifugare selectată este prea mică?
Ciclul de centrifugare este reluat de mai multe ori.	<p>Acesta este un fenomen normal – sistemul de detectare a distribuției neuniforme uniformizează distribuția rufelor.</p>

Defecțiuni	Cauză/remediere
Apă reziduală în dozatorul pentru produsul de îngrijire.	<ul style="list-style-type: none"> ■ Acesta este un fenomen normal – efectul soluției de îngrijire este cores-punzător. ■ Scoateți caseta dacă este necesar. Curățați sertarul pentru detergent și introduceți-l la loc.
Compartimentul  nu a fost clătit complet.	Scoateți caseta. Curățați sertarul pentru detergent și introduceți-l la loc.
Durata programului este mai lungă decât de obicei.	<ul style="list-style-type: none"> ■ Acesta este un fenomen normal – sistemul de detectare a distribuției neuniforme remediază dezechilibrul prin distribuția continuă a rufelor. ■ Acesta este un fenomen normal – sistemul de detectare a spumei este activ – a fost activat un ciclu de clătire.
Durata programului se modifică în timpul ciclului de spălare/uscare.	Acesta este un fenomen normal – derularea programului este optimizată pentru procesul de spălare/uscare specific. Acest lucru poate modifica durata programului prezentată pe afișajul tactil.
Este posibil ca, din sertarul pentru detergent să iasă spumă.	<p>Prea mult detergent folosit?</p> <p>Amestecați 1 lingură de balsam de rufe cu ½ litru de apă și turnați în compartimentul II. (Nu este adecvat pentru hainele groase, de sport sau umplute cu puf!)</p> <p>Reduceți dozajul de detergent pentru următorul ciclu de spălare.</p> <p>Utilizați detergenți cu spumare redusă disponibili în comerț și produse de îngrijire adecvate mașinilor de spălat.</p>
Mirosuri neplăcute, formarea de pete în interiorul aparatului.	<p>Rulați programul  Drum Clean 90°C (Curatare tambur 90°C) fără rufe.</p> <p>Adăugați detergent pudră sau un detergent care conține înălbitor.</p> <p>Indicație: Pentru a preveni formarea spumei, utilizați numai jumătate din cantitatea de detergent recomandată de producătorul detergentului. Nu utilizați detergenți pentru țesături din lână sau țesături delicate.</p>
Zgomote puternice, vibrații și „deplasarea” aparatului în timpul ciclului de centrifugare.	<ul style="list-style-type: none"> ■ Aparatul este aliniat? → <i>"Poziționarea" la pagina 19</i> ■ Piciorușele aparatului sunt fixate? Fixați piciorușele aparatului. ■ Siguranțele de transport au fost scoase? → <i>"Demontarea siguranțelor de transport" la pagina 15</i>
Lămpile indicatoare de pe afișajul tactil nu sunt activate în timpul funcționării aparatului.	<ul style="list-style-type: none"> ■ A avut loc o pană de curent? ■ Siguranțele de la disjunctoare sunt arse? Resetați/înlocuiți siguranțele. ■ Dacă defecțiunea are loc în mod repetat, contactați unitatea de service abilitată.
Există urme de detergent pe rufe.	<ul style="list-style-type: none"> ■ Unii detergenți fără fosfați conțin componente insolubile în apă. ■ Selectați Rinse (Clătire) sau periați rufe după spălare.
Zgomot de centrifugare în timpul etapei de uscare.	Acesta este un proces inovator cunoscut sub denumirea de rotire termală, folosit pentru a reduce consumul de energie în cadrul etapei de uscare.
Pe rufe există scame.	Rulați programul  Drum Clean (Curatare tambur) * (rece) fără rufe și detergent pentru a elimina scamele care s-au acumulat în interiorul tamburului în cadrul ciclului de uscare anterior.

Defecțiuni	Cauză/remediere
Zgomot la sistemul de alimentare cu apă în cadrul etapei de uscare.	Mașina de spălat rufe cu uscător utilizează tehnologia de condensare a apei, apa fiind necesară în mod constant pentru a usca rufe. Prin urmare, robinetul de alimentare cu apă trebuie să fie în permanență deschis, până la finalizarea etapei de uscare.
Durata de uscare s-a extins.	<ul style="list-style-type: none"> ■ Rulați programul  Drum Clean (Curatare tambur) * (rece) pentru a elimina scamele care s-au acumulat în tamburul aparatului în cadrul etapei de uscare. ■ Dacă temperatura ambientală este mai înaltă de 30 °C, durata de uscare ar putea să fie prelungită. ■ Dacă circulația aerului din încăperea este insuficientă, durata de uscare ar putea fi prelungită. Aerisiți încăperea.
Programul de uscare nu pornește.	<ul style="list-style-type: none"> ■ Setarea suplimentară a programului de uscare nu este selectată? ■ Hubloul nu este închis corespunzător?
Șifonare.	<ul style="list-style-type: none"> ■ Șifonarea se produce dacă este depășită încărcătura maximă sau dacă a fost selectat un program necorespunzător pentru tipul de țesătură. Toate informațiile necesare sunt specificate în tabelul de prezentare a programelor. ■ Scoateți articolele de îmbrăcăminte din aparat imediat după uscare; acestea s-ar putea încreți dacă sunt lăsate în tambur.

Defecțiuni	Cauză/remediere
Rezultatul procesului de uscare nu este satisfăcător (rufe nu sunt suficient de uscate).	<ul style="list-style-type: none"> ■ La finalul programului, rufele calde par mai umede la atingere decât sunt de fapt. Întindeți rufele astfel încât căldura să se poată dispersa. ■ O temperatură ambiantă excesiv de înaltă (de peste 30 °C) sau o ventilație neadecvată a încăperii în care se află mașina de spălat rufe cu uscător. ■ Rufele nu au fost centrifugate suficient înainte de uscare. Setează întotdeauna cea mai înaltă turație care poate fi selectată pentru un anumit program de spălare. ■ Mașină de spălat rufe cu uscător supraîncărcată: respectați recomandările pentru cantitatea maximă de rufe admisă din tabelul cu programe și de pe afișajul privind încărcătura. Nu supraîncărcați mașina de spălat rufe cu uscător, deoarece cantitatea maximă de rufe pentru faza de uscare este mai mică decât cantitatea maximă pentru ciclul de spălare. Scoateți rufele din mașina de spălat cu uscător după ce ați spălat o cantitate maximă și împărțiți rufele în două cicluri de uscare. ■ Tensiunea de alimentare cu energie electrică este prea mică (sub 200 V) – asigurați o sursă de alimentare electrică adecvată. ■ Presiunea apei este prea scăzută. Conform principiului de condensare a apei, presiunea scăzută a apei va împiedica condensarea corespunzătoare și completă a aburului evaporat. ■ Robinetul de alimentare cu apă este închis în timpul ciclului de uscare. Datorită utilizării tehnologiei cu apă condensată în cadrul procesului de uscare, vă rugăm să lăsați robinetul de alimentare cu apă deschis în timpul procesului de uscare, în caz contrar, realizarea corectă a funcției de uscare nu poate fi garantată. ■ Țesăturile groase din mai multe straturi sau țesăturile cu umplutură groasă se usucă ușor la suprafață, dar nu și în interior. Acest proces de egalizare poate dura mai mult timp. Pentru aceste tipuri de textile, selectați modul de uscare  (Uscare normală+) sau selectați  MyTime cu Dry.

Dacă sunt necesare reparații sau în cazul unor defecțiuni pe care nu le puteți remedia pe cont propriu (după oprirea și repornirea aparatului), procedați după cum urmează:

- Deconectați aparatul și scoateți ștecherul din priză.
- Închideți robinetul de alimentare cu apă și contactați unitatea de service abilitată.



Unitatea de service abilitată

Dacă nu puteți remedia singuri o defecțiune (→ "Defecțiuni și îndrumar de depanare." la pagina 52), vă rugăm să vă adresați unităților noastre service abilitate.

Noi găsim întotdeauna o soluție potrivită, chiar și pentru a evita o vizită inutilă a tehnicianului.

Vă rugăm să indicați unității service numărul produsului (Nr. E) și numărul de fabricație al aparatului (FD).

E-Nr. _____ FD _____

Nr. E Numărul de produs
FD Numărul de fabricație

Găsiți aceste date, în funcție de model:

- pe partea interioară a hubloului
- pe partea din spate a aparatului

Bazați-vă pe competența producătorului. Contactați-ne. Astfel aveți siguranța că reparațiile sunt efectuate de tehnicieni calificați, folosind piese de schimb originale.



Valori de consum

Consum de energie și apă, durata programului și umezeala reziduală pentru programul principal de spălare

(valori aproximative)

Program	Cantitate de rufe	Consum de energie*	Consum de apă*	Durata programului*
Cottons (Bumbac) 20 °C	10,0 kg	0,39kWh	91 l	3¼ h
Cottons (Bumbac) 40 °C	10,0 kg	1,32 kWh	91 l	4 h
Cottons (Bumbac) 60 °C	10,0 kg	1,54 kWh	92 l	3¼ h
Cottons (Bumbac) 60 °C + Eco **	10,0 kg	1,22 kWh	69 l	5¼ h
Cottons (Bumbac) 60 °C + Eco (spălare)	10,0 kg	6,82 kWh	125 l	10½ h
Cottons (Bumbac) + Dry + Speed + (Uscare normală+) (uscare) ***	6,0 kg			
Cottons (Bumbac) 90 °C	10,0 kg	2,70 kWh	104 l	3¼ h
Easy-Care (Sintetice) 40 °C	4,0 kg	0,77 kWh	69 l	2 h
Mix (Mixte) 40 °C	4,0 kg	0,63 kWh	50 l	1¼ h
Delicates/Silk (Delicate/ Matase) 30 °C	2,0 kg	0,21 kWh	35 l	¾ h
Wool (Lana) 30 °C	2,0 kg	0,21 kWh	41 l	¾ h
Cottons (Bumbac) + Dry + Speed + (Uscare normală) (uscare)	6,0 kg	3,11 kWh	38 l	2¼ h
Easy-Care (Sintetice) + Dry + Speed + (Uscare normală) (uscare)	2,5 kg	1,32 kWh	21 l	1½ h

Valori determinate conform standardului EN50229 în vigoare.

* Valorile prezentate se pot abate de la valorile indicate în funcție de presiunea, duritatea și temperatura apei, temperatura ambiantă, tipul, cantitatea și gradul de murdărie a rufelor, detergentul utilizat, fluctuațiile din rețeaua de alimentare cu energie electrică și funcțiile suplimentare selectate.

** Testele de performanță specificate pe eticheta energetică UE conform standardului EN50229 în vigoare și Directivei 96/60/CE pentru spălarea cu încărcătură maximă, apă rece (15 °C) și turația maximă de centrifugare.

*** Teste de performanță menționate pe eticheta energetică UE conform standardului EN50229 în vigoare și Directivei 96/60/CE pentru spălare, cu încărcătura maximă, apă rece (15 °C) și turația maximă de centrifugare și pentru uscare, care este împărțită în 2 părți pentru 2 cicluri de uscare.



Date tehnice

Dimensiuni:

848 mm x 598 mm x 620 mm
(înălțime x lățime x adâncime)

Greutate:

84 kg

Conectare la priză:

Tensiune nominală 220-240V, 50 Hz
Protecție minimă la instalare (≡)10 A
Putere nominală 1900-2300 W

Presiunea apei:

100-1000 kPa (1-10 bari)



Garanția Aqua-Stop

Numai pentru aparatele cu Aqua-Stop

Pe lângă garanțiile oferite de vânzător prin contractul de vânzare-cumpărare și garanția acordată de noi pentru aparat, oferim despăgubiri în următoarele condiții:

1. Dacă din cauza unei deficiențe a sistemului nostru Aqua-Stop se creează pagube în ceea ce privește apa, despăgubim utilizatorii privați.
2. Garanția este valabilă pentru durata de funcționare a aparatului.
3. O condiție necesară a tuturor garanțiilor este că aparatul cu Aqua-Stop trebuie să fie instalat și racordat corect, în conformitate cu instrucțiunile noastre; acest lucru include și o prelungire pentru Aqua-Stop montată corect (accesorii originale).
Garanția noastră nu acoperă alimentările sau armăturile defecte aflate până la racordul Aqua-Stop la robinetul de apă.
4. Aparatele cu Aqua-Stop nu trebuie supravegheate în timpul funcționării și nu este necesară închiderea robinetului de apă după utilizare. Robinetul de apă trebuie închis numai în cazul absenței dumneavoastră îndelungate de la domiciliu, de ex. în cazul unui concediu de mai multe săptămâni.



Îți mulțumim pentru că ai achiziționat un aparat electrocasnic Bosch!

Înregistrează-ți acum noul dispozitiv pe MyBosch și beneficiază imediat de:

- **Recomandări de specialitate pentru aparatul dumneavoastră**
- **Opțiuni de extindere a garanției**
- **Reduceri de preț la accesorii și piese de schimb**
- **Un manual digital și date complete privind aparatul**
- **Acces facil la Service Bosch Electrocasnice**

Înregistrare gratuită și ușoară – posibilă și de pe telefonul mobil:

www.bosch-home.com/welcome



Ai nevoie de ajutor? Îl veți găsi aici.

Recomandări de specialitate privind aparatele tale electrocasnice Bosch, asistență pentru soluționarea problemelor sau privind reparațiile, direct de la experții Bosch.

Află tot ce trebuie să știi despre felurile în care Bosch te poate ajuta:

www.bosch-home.com/service

Datele de contact pentru toate țările sunt prezentate în registrul de service atașat.

Robert Bosch Hausgeräte GmbH

Carl-Wery-Straße 34

81739 München, GERMANY

www.bosch-home.com



9001352803 (0007)

ro