



Register your new Bosch now:
www.bosch-home.com/welcome



เครื่องซักผ้า
แบบฝาบน ซีรีส์ S



BOSCH

th คู่มือการใช้งานและคำแนะนำในการติดตั้ง

เครื่องซักผ้าเครื่องใหม่ของคุณ

ขอขอบคุณที่คุณเลือกใช้เครื่องซักผ้าของ Bosch

โปรดสละเวลาสักครู่เพื่ออ่านและทำความเข้าใจเกี่ยวกับฟังก์ชันต่างๆ ของเครื่องซักผ้า

เราได้ทำการตรวจเช็คเครื่องซักผ้าทุกเครื่องที่ออกจากโรงงานของเราอย่างละเอียด เพื่อให้แน่ใจว่าเครื่องซักผ้าทุกเครื่องอยู่ในสภาพที่สมบูรณ์และสามารถทำงานได้อย่างถูกต้องตามมาตรฐานของ Bosch

ดูข้อมูลเพิ่มเติมเกี่ยวกับผลิตภัณฑ์ อุปกรณ์เสริม อะไหล่ และการบริการของเราได้จากเว็บไซต์ www.bosch-home.com หรือติดต่อศูนย์บริการของเรา

คู่มือการใช้งานและคำแนะนำในการติดตั้งต่อไปนี้สามารถใช้ได้กับเครื่องซักผ้าหลายรุ่น โดยอาจมีรายละเอียดต่างกันไปตามข้อความที่ระบุไว้



โปรดอ่านคู่มือการใช้งานและคำแนะนำในการติดตั้งก่อนเริ่มใช้งานเครื่องซักผ้า

หลักการแสดงผล

▲: คำเตือน!

สัญลักษณ์และคำเตือนเหล่านี้มีไว้เพื่อแจ้งเตือนถึงสถานการณ์อันตรายที่อาจเกิดขึ้น หากไม่ปฏิบัติตามคำเตือน อาจทำให้ได้รับบาดเจ็บสาหัสหรือเสียชีวิตได้

ข้อควรระวัง!

ข้อควรระวังมีไว้เพื่อแจ้งเตือนถึงสถานการณ์อันตรายที่อาจเกิดขึ้น หากไม่ปฏิบัติตามข้อควรระวัง อาจทำให้เกิดความต่อเสียบatteryสินและ/หรือสิ่งแวดล้อม

หมายเหตุ/เคล็ดลับ

ข้อมูลเกี่ยวกับการใช้เครื่องให้กดประโยชน์สูงสุด / ข้อมูลอื่นๆ ที่เป็นประโยชน์











1. 2. 3. / a) b) c)

ขั้นตอนต่างๆ จะแสดงเป็นตัวเลขหรือตัวอักษร

■ / -

รายการต่างๆ จะแสดงเป็นกล่องขนาดเล็กหรือเครื่องหมาย

สารบัญ

 การติดตั้งและการเชื่อมต่อเครื่อง 4	 เซ็นเซอร์ 22
สิ่งที่มาพร้อมกับเครื่อง: 4	ระบบตรวจจับน้ำหนักรวมไม่สมดุล 22
การติดตั้งเครื่อง 4	ฟังก์ชันปรับตามปริมาณผ้าโดยอัตโนมัติ
การเชื่อมต่อเครื่อง 6	อย่างต่อเนื่อง 22
การปรับระดับเครื่อง 9	
ก่อนการใช้งานครั้งแรก 9	
 คู่มืออ้างอิงแบบเร็ว 10	
 การทำความสะอาดและ การดูแลรักษา 23	
ภาพรวมของเครื่อง 11	การทำความสะอาด/การดูแลรักษา 23
แผง 12	การทำความสะอาดถังซัก 24
 สิ่งที่น่าประหลาด 13	การล้างตะกรันในเครื่อง 24
 รายละเอียดโดยรวมของโปรแกรม . . 14	การทำความสะอาดมีมระบายน้ำ 24
 ปุ่ม 16	การทำความสะอาดตัวกรองเส้นใย 25
 ผ้า 18	
การเตรียมผ้า 18	 สิ่งที่ต้องทำในกรณีที่ เกิดเหตุขัดข้อง . 26
การแยกผ้า 18	วิธีแก้ปัญหาของเครื่อง 26
 การใช้งานเครื่อง 19	ตัวกรองในท่อจ่ายน้ำอัตโนมัติ 28
การเปิดเครื่องและการตั้งค่าโปรแกรม 19	 การเคลื่อนย้ายเครื่อง 29
การตั้งค่าโปรแกรม 19	 ข้อกำหนดทางเทคนิค 30
การใส่ผ้าลงในถังซัก 19	 ฝ่ายบริการหลังการขาย 31
การเติมผลิตภัณฑ์ซักผ้าและผลิตภัณฑ์ถนอมผ้า . 20	
การเริ่มโปรแกรม 21	
ระบบล๊อคป้องกันเด็ก 21	
การหยุดโปรแกรมชั่วคราวและการใส่ผ้าเพิ่ม . 21	
การยกเลิกโปรแกรม 21	
การให้โปรแกรมทำงานต่อขณะที่โปรแกรมอยู่ใน	
สถานะ Rinse Stop (หยุดการล้างน้ำ) 21	
สิ้นสุดโปรแกรม 22	
การนำผ้าออกจากเครื่องและการปิดเครื่อง . 22	



การติดตั้งและ การเชื่อมต่อเครื่อง

สิ่งที่มาพร้อมกับเครื่อง:

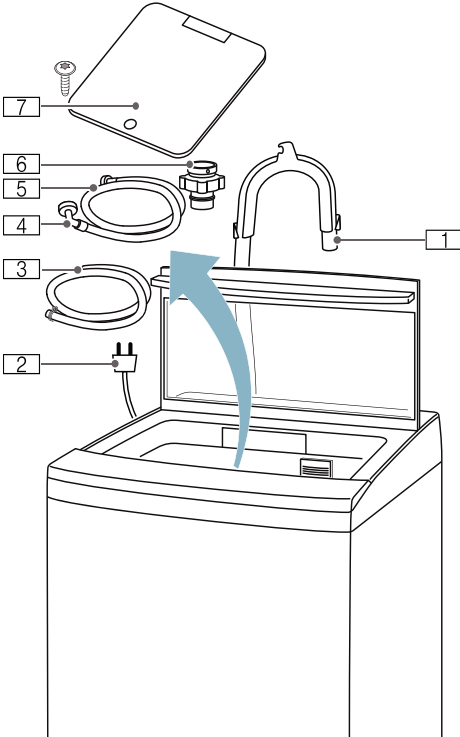

- 1 ท่อระบายน้ำ*
- 2 สายไฟ
- 3 ท่อระบายน้ำ*
- 4 ท่อจ่ายน้ำ
- 5 ท่อจ่ายน้ำชุดที่สอง (เครื่องหมายสีแดง)
สำหรับรุ่นที่มีท่อจ่ายน้ำร้อน*
- 6 ฝาปิดคอนเนคเตอร์*
- 7 แผ่นรองด้านหลัง

* ขึ้นอยู่กับคุณสมบัติของเครื่อง

1. นำบรรจุภัณฑ์และแผ่นป้องกันออกจากเครื่องให้หมด
2. ลอกแผ่นฟิล์มป้องกันออกจากแผงควบคุม
3. ยกเครื่องออกจากที่รองด้านล่าง
หมายเหตุ: ห้ามใช้เครื่องโดยยังวางอยู่บนที่รองอย่างเด็ดขาด
4. เปิดฝาเครื่องแล้วนำอุปกรณ์เสริมออกให้หมด
ในตอนนี้จะสามารถติดตั้งและเชื่อมต่อเครื่องได้

ข้อควรระวัง!

ระวังวัสดุชำรุดเสียหาย/เครื่องชำรุดเสียหาย

วัตถุที่ตกค้างในถังซักซึ่งไม่ได้ออกแบบให้ทำงานกับเครื่องอาจส่งผลให้วัสดุและเครื่องชำรุดเสียหายได้

นำวัตถุเหล่านี้และอุปกรณ์เสริมทั้งหมดออกจากถังซัก

การติดตั้งเครื่อง

⚠ คำเตือน

ระวังการบาดเจ็บ!

- เครื่องนี้มีน้ำหนักมาก
ซึ่งอาจได้รับบาดเจ็บขณะยกได้
ห้ามยกเครื่องโดยไม่มีผู้ช่วย
- ขอบคมของเครื่องอาจบาดเจ็บได้
ห้ามยกเครื่องโดยจับที่ขอบคม
สวมถุงมือป้องกันเมื่อทำการยก
- หากไม่เดินท่อและสายไฟหลักให้ถูกต้อง
อาจทำให้สะดุดล้มและได้รับบาดเจ็บ
เดินสายไฟและท่อให้เรียบร้อยเพื่อป้องกันการสะดุด

การติดตั้งแผ่นรองด้านล่าง

1. วางเครื่องคว่ำหน้าลง โดยให้แผงหน้า
อยู่บนแผ่นวัสดุที่อ่อนนุ่ม

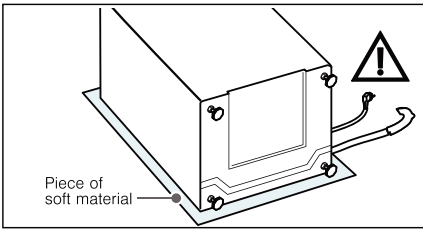

2. กดแผ่นรองด้านล่างลงบนใต้ท้องเครื่อง
แล้วขันให้เข้าที่

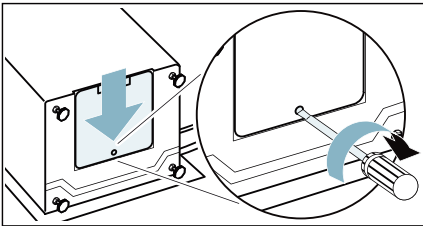

บริเวณที่จะทำการติดตั้ง

ข้อควรระวัง!

ระวังเครื่องชำรุดเสียหาย

ท่อที่มีน้ำแข็งจับอาจปริหรือแตกได้
ห้ามติดตั้งเครื่องในสถานที่ที่เย็นจัด
จนอาจทำให้น้ำแข็งตัว

หมายเหตุ: ตัวเครื่องต้องตั้งอย่างมั่นคง และไม่
"เอียงไปมา"

- พื้นผิวบริเวณที่ติดตั้งเครื่อง
จะต้องแข็งแรงและได้ระดับเสมอกัน
- ไม่ควรติดตั้งเครื่องซักผ้าบนพื้นนุ่ม
หรือวัสดุบุพื้นที่นุ่ม
- ขาเครื่องทั้งสี่ขาต้องตั้งอยู่บนพื้น
อย่างมั่นคง

ความยาวของท่อและสายต่างๆ

■ การเชื่อมต่อ

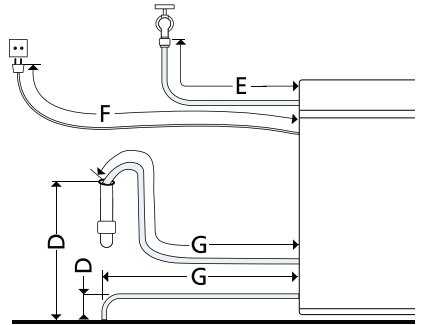

รุ่นที่มีบีม:

- D ต่ำสุด 86 ซม. - สูงสุด 100 ซม.
- E 140 ซม.
- F สูงสุด 190 ซม.
- G 150 ซม.

รุ่นที่ไม่มีบีม:

- D สูงสุด 15 ซม.
- E 140 ซม.
- F สูงสุด 190 ซม.
- G สูงสุด 100 ซม.

การเชื่อมต่อเครื่อง

ข้อควรระวัง!

ระวังวัสดุชำรุดเสียหาย/เครื่องชำรุดเสียหาย

- แรงดันน้ำที่สูงหรือต่ำเกินไปอาจส่งผลให้เครื่องทำงานได้ไม่ถูกต้อง รวมถึงอาจทำให้วัสดุหรือเครื่องชำรุดเสียหายได้
ดูให้แน่ใจว่าแรงดันน้ำในแหล่งจ่ายน้ำอยู่ที่ 30 kPa (0.3 บาร์) เป็นอย่างน้อย และไม่เกิน 800 kPa (8 บาร์)
- หากท่อน้ำมีการตัดแปลงหรือชำรุดเสียหาย อาจส่งผลให้วัสดุหรือเครื่องชำรุดเสียหายได้
ท่อน้ำจะต้องไม่คดงอ ถูกกดทับ ถูกตัดแปลง หรือถูกแยกส่วน
- การต่อท่อน้ำยี่ห้ออื่นเข้ากับแหล่งจ่ายน้ำ อาจส่งผลให้วัสดุหรือเครื่องชำรุดเสียหายได้
ใช้ท่อน้ำที่ให้มาพร้อมกับเครื่อง หรืออะไหล่ของแท้เท่านั้น

หมายเหตุ

- นอกจากข้อมูลในคู่มือฉบับนี้แล้ว การไฟฟ้าและการประสานส่วนภูมิภาค อาจมีข้อกำหนดพิเศษอื่นๆ
- หากไม่แน่ใจ ควรมอบหมายให้ช่างผู้เชี่ยวชาญเป็นผู้ดำเนินการติดตั้ง

ท่อจ่ายน้ำ

หมายเหตุ

- ใช้ประแจตามขนาดที่ถูกต้อง และใช้แรงตามที่กำหนด
- ใช้งานเครื่องโดยใช้น้ำประปาเท่านั้น

การเชื่อมต่อกับอะแดปเตอร์ก๊อกน้ำ อนเนกประสงค์

หมายเหตุ: สำหรับการต่อก๊อกน้ำแบบไม่มีเกลียว ให้ใส่อะแดปเตอร์ที่ให้มาก่อน

1. เลื่อนปลอกเลื่อนลงจากสแนปคอนเนคเตอร์ (ต้องให้ลูกกลมทุกลูกเปิดออก) แล้วถอดสแนปคอนเนคเตอร์ออกจากเข้าต่อ

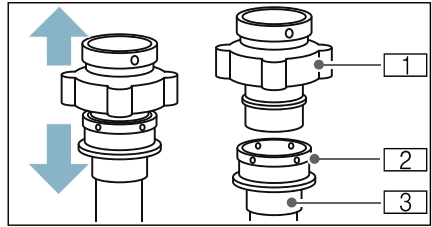

- 1 เข้าต่อ
- 2 ลูกกลมที่เปิดออก
- 3 สแนปคอนเนคเตอร์

2. หมุนส่วน B ของเข้าต่อจนกระทั่งมีระยะห่างระหว่างส่วน A กับส่วน B อย่างน้อย 5 มม.

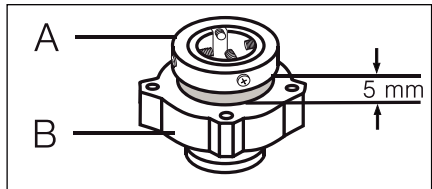

3. คลายสกรูทุกตัวออกจากส่วน A
4. เลื่อนเข้าต่อขึ้นใส่ลงในปากก๊อก แล้วใส่สกรูกลับลงในส่วน A ให้แน่น

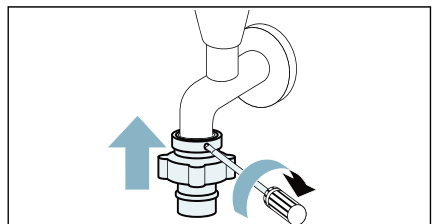

หมายเหตุ: ตรวจสอบให้แน่ใจว่า:

- ปากก๊อกเรียบและลื่นสม่ำเสมอ
- ซีลอยู่ตรงกลางของปากก๊อก
- 5. ชั้นส่วน B กลับเข้าที่
- 6. เลื่อนปลอกเลื่อนลงจากสแนปคอนเนคเตอร์ (ต้องให้ลูกกลมทุกลูกเปิดออก) ใส่สแนปคอนเนคเตอร์ในเข้าต่อ แล้วเลื่อนขึ้นข้างบน

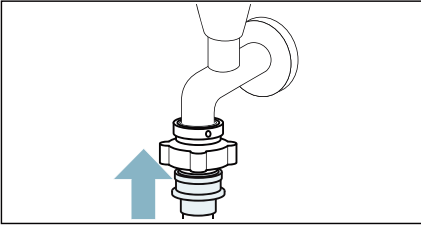

รุ่นที่มีท่อจ่ายน้ำร้อน:

1. ต่อท่อจ่ายน้ำร้อนที่มีเครื่องหมายสีแดง กับก๊อกน้ำร้อน (ขนาด 3/4 นิ้ว อุณหภูมิสูงสุด 60 °C) และวาล์วสีแดงบนตัวเครื่อง และต่อท่อจ่ายน้ำเย็นที่มีเครื่องหมายสีน้ำเงิน กับก๊อกน้ำเย็น (ขนาด 3/4 นิ้ว) และวาล์วสีน้ำเงินบนตัวเครื่อง

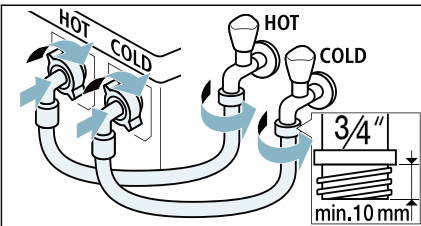

2. ค่อยๆ เปิดก๊อกน้ำอย่างระมัดระวัง แล้วตรวจสอบว่าไม่มีรอยรั่ว

หมายเหตุ

- หัวต่อแบบเกลียวใช้กับน้ำที่มีแรงดันสูง
- ต้องต่อทั้งสองสายเพื่อให้เครื่องทำงานได้อย่างถูกต้อง

รุ่นที่ไม่มีท่อจ่ายน้ำร้อน:

1. ต่อท่อจ่ายน้ำเข้ากับก๊อกน้ำ (3/4 นิ้ว) และวาล์วบนตัวเครื่อง

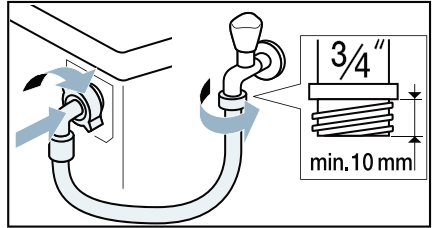

2. ค่อยๆ เปิดก๊อกน้ำอย่างระมัดระวัง แล้วตรวจสอบว่าไม่มีรอยรั่ว

หมายเหตุ: หัวต่อแบบเกลียวใช้กับน้ำที่มีแรงดันสูง

ท่อน้ำทิ้ง

ข้อควรระวัง!

ความเสียหายจากน้ำ

ขณะกำลังสูบน้ำออก ท่อระบายน้ำ จะมีแรงดันน้ำสูง และอาจหลุดออกจากอ่างล้างหรือจุดต่อได้ ยึดท่อระบายน้ำให้แน่นเพื่อไม่ให้เลื่อนหลุด

ข้อควรระวัง!

ความเสียหายต่อตัวเครื่อง/ผ้า

หากปลายท่อระบายน้ำจุ่มลงในน้ำที่ระบายออกมา น้ำอาจถูกดูดกลับเข้าไปในเครื่อง และอาจทำให้เครื่อง/ผ้าชำรุดเสียหายได้ ตรวจสอบให้แน่ใจว่า:

- ช่องปล่อยน้ำของอ่างล้างไม่อุดตัน
- ปลายท่อระบายน้ำไม่จุ่มลงในน้ำที่ระบายออกมา
- น้ำสามารถระบายออกได้เร็วพอ

ต่อท่อระบายน้ำโดยปฏิบัติดังนี้:

1. ใช้คลิปลงยึดท่อระบายน้ำไว้กับช่องปล่อยน้ำของเครื่อง

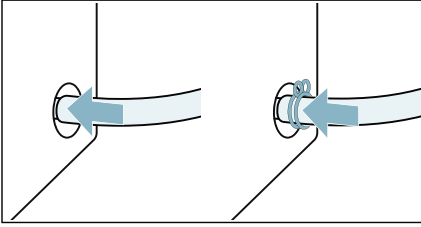

หมายเหตุ: เฉพาะเครื่องที่มีท่อระบายน้ำแบบแยกต่างหาก

2. ที่ปลายอีกด้านของท่อระบายน้ำ:
 - สำหรับรุ่นที่มีปุ่ม ให้ต่อเข้ากับท่อน้ำทิ้งหรือเขวนไว้ในอ่างล้าง

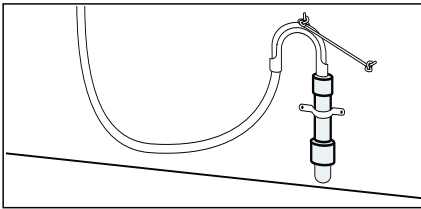

หมายเหตุ: ระหว่างพื้นผิวที่จะติดตั้งเครื่องกับท่อระบายน้ำต้องมีระดับความสูงระหว่าง 86 ถึง 100 ซม. ทั้งนี้ขึ้นอยู่กับรุ่นของเครื่อง → หน้า 5

- สำหรับรุ่นที่ไม่มีปุ่ม ให้ต่อเข้ากับตะแกรงระบายน้ำ

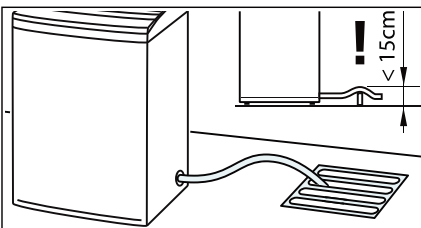

หมายเหตุ

- ระหว่างพื้นผิวที่จะติดตั้งเครื่องกับท่อระบายน้ำต้องมีระดับความสูงไม่เกิน 15 ซม.
- ในกรณีที่จะต้องท่อระบายน้ำให้ยาวขึ้น ความยาวทั้งหมดจะต้องไม่เกิน 3 เมตร มิฉะนั้นจะไม่สามารถระบายน้ำออกได้อย่างมีประสิทธิภาพ

การต่อระบบไฟฟ้า

คำเตือน

ระวังไฟดูด/ไฟไหม้/วัสดุชำรุดเสียหาย/เครื่องชำรุดเสียหาย!

การติดตั้งเครื่องอย่างไม่ถูกต้องอาจก่อให้เกิดอันตรายได้ ตรวจสอบให้แน่ใจว่า:

- แรงดันไฟฟ้าที่ระบุไว้บนอุปกรณ์ (แผ่นป้ายระบุค่าพิกัด) จะต้องตรงกับแรงดันไฟจ่าย ข้อมูลเกี่ยวกับกำลังไฟฟ้าและพิวส์ที่จำเป็นมีอยู่บนแผ่นป้ายระบุค่าพิกัด
- ต้องต่อเครื่องเข้ากับเต้ารับปลั๊กไฟฟากระแสสลับแบบหน้าสัมผัสป้องกันที่ติดตั้งอย่างถูกต้องเท่านั้น เต้ารับปลั๊กไฟจะต้องอยู่ในบริเวณที่เข้าถึงได้สะดวกตลอดเวลา
- ปลั๊กไฟต้องเสียบเข้ากับเต้ารับปลั๊กไฟแบบหน้าสัมผัสป้องกันได้ และต้องติดตั้งสายดินอย่างถูกต้อง
- สายไฟที่ใช้ติดตั้งต้องมีขนาดหน้าตัดใหญ่เพียงพอ
- ปลั๊กไฟจะต้องอยู่ในบริเวณที่เข้าถึงได้สะดวกตลอดเวลา หากไม่สามารถทำได้ จะต้องมีส่วนวิธรซ์ (ตัดวงจรทุกชั่วโมง) ตามข้อกำหนดในการติดตั้งระบบไฟฟ้าแบบถาวร เพื่อให้เป็นไปตามข้อกำหนดด้านความปลอดภัยที่เกี่ยวข้อง
- ในกรณีที่ใช้เบรกเกอร์ป้องกันกระแสไฟฟ้ารั่ว ควรเลือกใช้แบบที่มีสัญลักษณ์  เท่านั้น ซึ่งเป็นเครื่องหมายรับรองว่าเป็นไปตามข้อกำหนดของเครื่อง

ต่อเครื่องกับแหล่งจ่ายไฟโดยปฏิบัติดังนี้:

1. เสียบปลั๊กเครื่องในเต้าเสียบที่เหมาะสม
2. ตรวจสอบว่าเสียบปลั๊กแน่นหนาดีแล้ว

การปรับระดับเครื่อง

ปรับระดับเครื่องโดยปฏิบัติดังนี้:

ปรับความสูงของขาเครื่องให้ได้ระดับกับตัวเครื่อง
ชั้นน้อตลอคที่ขาเครื่องทั้งสี่ขาเข้ากับตัวเครื่อง!
ให้แน่น ในระหว่างนั้นให้ยึดขาเครื่องเอาไว้
เพื่อไม่ให้มีการปรับระดับความสูงอีก
ใช้อุปกรณ์ปรับระดับเพื่อตรวจสอบว่าเครื่อง
อยู่ในตำแหน่งที่ได้ระนาบ

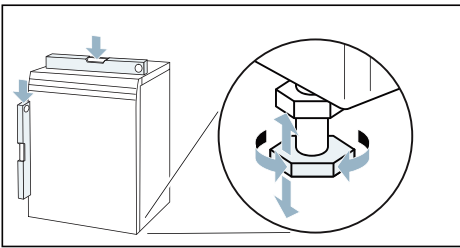

หมายเหตุ: หากเครื่องเกิดการขยับเขยื้อน
ให้ตรวจสอบว่าเครื่องได้ระดับหรือไม่
และปรับระดับใหม่ถ้าจำเป็น

ก่อนการใช้งานครั้งแรก

สิ่งที่ต้องทำก่อนเปิดสวิตซ์เครื่อง:

ตรวจเช็คว่เครื่องชำรุดเสียหายหรือไม่
ห้ามใช้เครื่องที่ชำรุด หากมีข้อสงสัย
กรุณาติดต่อตัวแทนจำหน่าย
หรือฝ่ายบริการหลังการขาย

เครื่องรุ่นนี้ผ่านการทดสอบมาจากโรงงานแล้ว
หากต้องการระบายน้ำที่หลงเหลืออยู่จากขั้นตอน
การทดสอบ ให้ทำการซักรอบแรก โดยไม่ต้อง
ใส่ผ้าเข้าเครื่อง

เรียกใช้โปรแกรมโดยไม่ต้องใส่ผ้าเข้าเครื่อง ดังนี้:

1. กดปุ่ม ① เพื่อเปิดเครื่อง
2. เลือกโปรแกรม Tub clean/Tub Clean
(ล้างถัง)
3. เปิดฝาเครื่อง (แต่ไม่ต้องใส่ผ้า)
4. ดึงช่องเติมผลิตภัณฑ์ซักผ้าออก

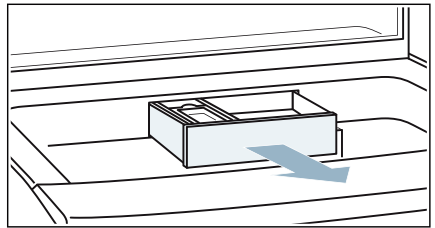



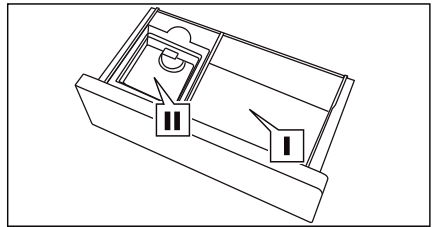



5. เติมผงซักฟอกในช่อง I
หรือเติมน้ำยาซักผ้าในช่อง II



6. ปิดช่องเติมผลิตภัณฑ์ซักผ้า
7. กดปุ่ม >|||
โปรแกรมจะเริ่มทำงาน
8. ปิดเครื่องเมื่อโปรแกรมสิ้นสุดลง
ในตอนนี้จะสามารถใช้เครื่องได้แล้ว

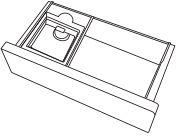
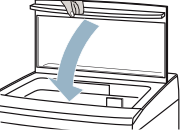
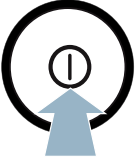
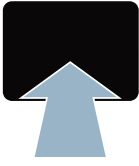
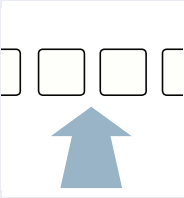

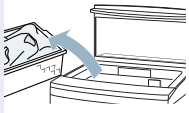
คู่มืออ้างอิงแบบเร็ว

1	ก่อนเริ่มโปรแกรม:			
		แยกประเภทผ้า	เปิดก๊อกน้ำ	ใส่ผ้าเข้าเครื่อง
2				
	ใส่ผลิตภัณฑ์ซักผ้า	ปิดฝาเครื่อง	เปิดสวิตช์เครื่อง	เลือกโปรแกรม
3				
	ปรับการตั้งค่าโปรแกรมตาม ที่จำเป็น	เริ่มโปรแกรม		
4	เมื่อโปรแกรม สิ้นสุดการทำงาน:			
		เปิดฝาเครื่อง และนำผ้าออก	ปิดก๊อกน้ำ	

การทำความคุ้นเคยกับเครื่อง

ภาพรวมของเครื่อง

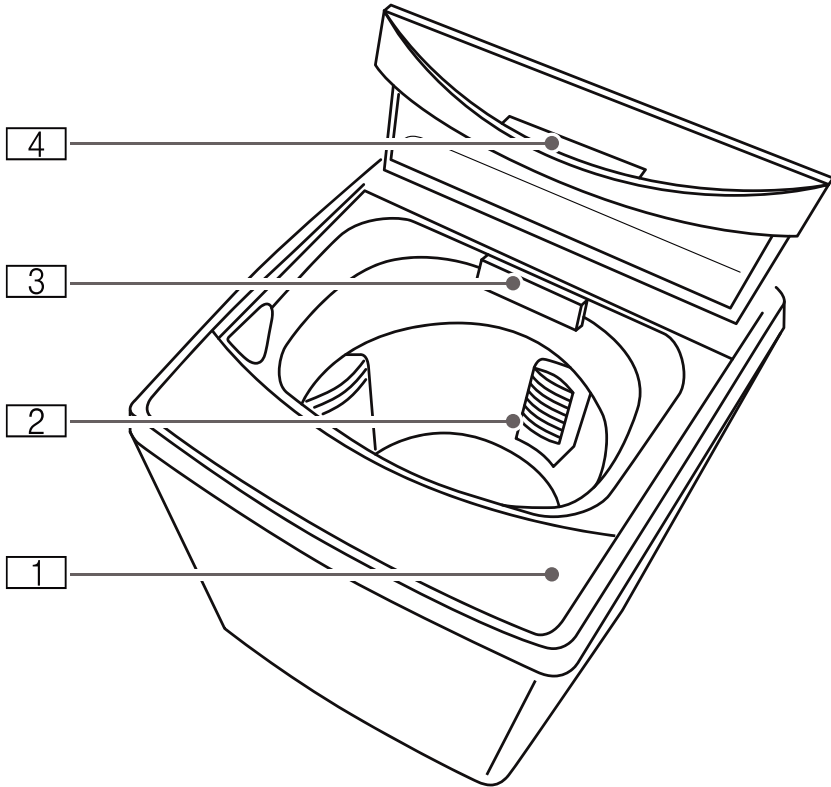

- 1 แผงควบคุมและแผงแสดงผล
- 2 ถังฟิลเตอร์
- 3 ช่องเติมผลิตภัณฑ์ซักผ้า
- 4 ฝาเครื่อง

แผง

รุ่นที่**ไม่มี**ท่อจ่ายน้ำร้อน:

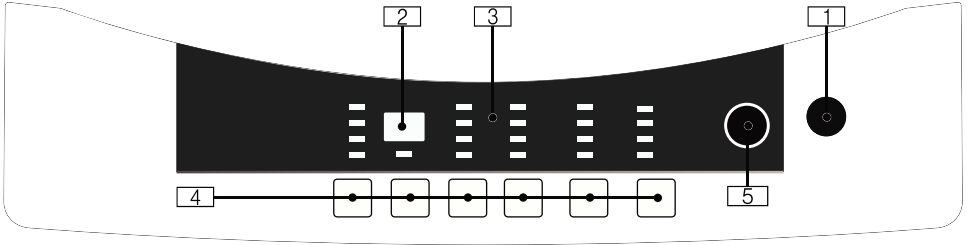

รุ่นที่**มี**ท่อจ่ายน้ำร้อน:

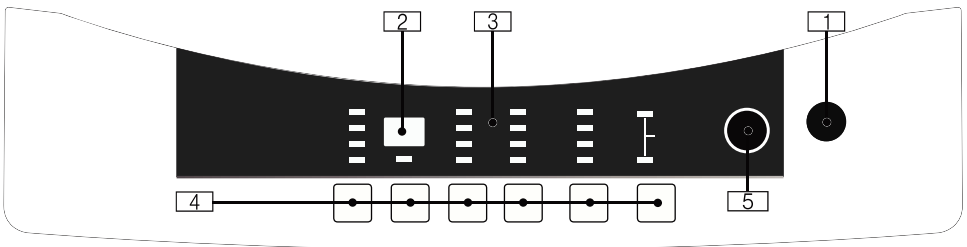

- 1 **สวิตช์หลัก**
กดปุ่มนี้เพื่อเปิดหรือปิดเครื่อง
- 2 **สิ่งที่ปรากฏ**
แสดงการตั้งค่าและข้อมูล → *หน้า 13*
- 3 **แผงแสดงผล**
แสดงการตั้งค่าและข้อมูล
- 4 **ปุ่ม**
ใช้เลือกโปรแกรมและปรับโปรแกรม → *หน้า 16*
- 5 **ปุ่ม Start**
ใช้เริ่มหรือหยุดโปรแกรมชั่วคราว หรือใช้เลือกโปรแกรมอัตโนมัติ

 **สิ่งที่ปรากฏ**

หมายเลข/รหัส	คำอธิบาย	ข้อมูล
เช่น 50	ระยะเวลาของโปรแกรม	ระยะเวลาที่คาดไว้ของโปรแกรม (นาที)
เช่น 04	หน่วยการเริ่มโปรแกรม	จำนวนชั่วโมงที่หน่วยการเริ่มโปรแกรม ในกรณีที่เปิดใช้การตั้งค่าโปรแกรม Delay start/Delay Start (หน่วยการเริ่มต้น)
E1	ท่อจ่ายน้ำ	<p>ไม่มีการจ่ายน้ำเข้าเครื่องอย่างถูกต้อง (ไม่สามารถไปถึงระดับน้ำเริ่มต้นได้) ตรวจสอบให้แน่ใจว่า:</p> <ul style="list-style-type: none"> ■ เปิดก๊อกน้ำจนสุดอยู่ ■ ท่อจ่ายน้ำไม่คดงอหรืออุดตัน ■ ตัวกรองในท่อจ่ายน้ำไม่อุดตัน → <i>หน้า 28</i>
E2	ท่อปล่อยน้ำออก	<p>มีระบายน้ำหรือท่อระบายน้ำ/ท่อถ่ายน้ำทิ้งอุดตัน</p> <ul style="list-style-type: none"> ■ ทำความสะอาดมีระบายน้ำ → <i>หน้า 24</i> ■ ทำความสะอาดท่อถ่ายน้ำทิ้ง/ท่อระบายน้ำ
E3	ฝาเครื่องเปิดอยู่	<p>ต้องปิดฝาเครื่องให้สนิทขณะที่โปรแกรมทำงาน</p> <ul style="list-style-type: none"> ■ ปิดฝาเครื่องแล้วกดปุ่ม Start (เริ่ม) ■ นำผ้าที่ถูกหนึบออก
E4	น้ำหนักผ้าไม่สมดุล	<ul style="list-style-type: none"> ■ ผ้าในถังซักกระจายไม่ทั่ว ทำให้เกิดภาวะไม่สมดุล <p>หมายเหตุ: เครื่องรุ่นนี้จะมีระบบตรวจจับน้ำหนักไม่สมดุล ซึ่งจะหยุดรอบการปั่นลงกลางคันเมื่อผ้ากระจายไม่ทั่ว ใช้มือกระจายผ้าให้ทั่ว เพื่อแก้ไขภาวะไม่สมดุล</p> <ul style="list-style-type: none"> ■ ปรับความสูงของขาเครื่องให้ได้ระดับกับตัวเครื่อง → <i>หน้า 9</i>
CL	หมายเหตุ	<p>ฝาเครื่องเปิดออกขณะที่ child lock/Child Lock/Child lock (ระบบล็อกป้องกันเด็ก) กำลังทำงาน</p> <ol style="list-style-type: none"> 1. ปิดสวิตซ์เครื่อง 2. รอ 5 วินาที 3. แล้วเปิดสวิตซ์เครื่องอีกครั้ง
F0-F8	ความผิดปกติอื่นๆ	<ol style="list-style-type: none"> 1. ปิดสวิตซ์เครื่อง 2. รอ 5 วินาที 3. แล้วเปิดสวิตซ์เครื่องอีกครั้ง <p>หากยังเกิดความผิดปกติอยู่ กรุณาติดต่อฝ่ายบริการหลังการขาย</p>

รายละเอียดโดยรวมของโปรแกรม

หมายเหตุ:

สามารถปรับระยะเวลาของรอบการซักและรอบการปั่นได้เฉพาะเครื่องรุ่นที่ไม่มีท่อจ่ายน้ำร้อนเท่านั้น

โปรแกรม/ชนิดของผ้า/รายละเอียด	ปริมาณผ้า
ชื่อโปรแกรม รายละเอียดโดยย่อเกี่ยวกับโปรแกรมและเสื้อผ้าที่เหมาะสมกับโปรแกรม	ปริมาณผ้าที่แนะนำ (จากปริมาณผ้าสูงสุด → หน้า 30)
Cotton/Daily Wash (ผ้าฝ้าย/ผ้าทั่วไป) เสื้อผ้าเนื้อหนาที่ทำจากผ้าฝ้าย ผ้าลินิน หรือผ้าใยผสม	ปริมาณสูงสุด
Delicates/Soft (ผ้าเนื้อละเอียด/ผ้าเนื้อนุ่ม) สำหรับผ้าเนื้อละเอียดที่สามารถซักได้ เช่น ผ้าซาติน ผ้าใยสังเคราะห์หรือผ้าใยผสม หมายเหตุ: ใช้ผลิตภัณฑ์ซักผ้าที่เหมาะสมสำหรับการซักผ้าเนื้อละเอียดด้วยเครื่อง	ปริมาณ 1/2
Quick/Quick Wash (ด่วน/ซักด่วน) เหมาะสำหรับผ้าชิ้นเล็กที่สกปรกน้อย	ปริมาณ 1/3
Jeans (ผ้ายีนส์) สำหรับเสื้อผ้าลีซ่มที่ทำจากผ้าฝ้ายหรือผ้าดูละรักขาง่าย หมายเหตุ: กลับด้านก่อนซัก	ปริมาณสูงสุด
Blanket/Bed sheets (ผ้าห่ม/ผ้าปูที่นอน) สำหรับผ้าขนาดใหญ่ เช่น ผ้าปูที่นอนและผ้าผืน สำหรับผ้าใยสังเคราะห์และผ้าผืน หมายเหตุ <ul style="list-style-type: none"> ■ ม้วนผ้าเพื่อไล่ลมออกก่อนนำไปซัก เพื่อป้องกันไม่ให้เกิดฟองมากเกินไป ■ ใช้ผลิตภัณฑ์ซักผ้าที่เหมาะสมสำหรับการซักผ้าผืนด้วยเครื่อง ■ ใช้ผลิตภัณฑ์ซักผ้าที่เหมาะสมสำหรับการซักผ้าเนื้อละเอียดด้วยเครื่อง ในปริมาณที่พอเหมาะ 	ปริมาณสูงสุด
Intensive (กำลังสูง) เสื้อผ้าเนื้อหนาที่ทำจากผ้าฝ้าย ผ้าลินิน หรือผ้าใยผสม โปรแกรมจะใช้ระดับน้ำมากขึ้น รวมถึงรอบการซัก การล้างน้ำ และการปั่นนานขึ้น เหมาะสำหรับเสื้อผ้าที่สกปรกมาก	ปริมาณสูงสุด
Soak/Dynamic Soak/Refresh (แช่ผ้า/แช่ผ้าพิเศษ/คืนความสดชื่น) ก่อนเริ่มต้นรอบการซักหลัก ผ้าที่จะซักจะอยู่ในน้ำเป็นเวลา 30 นาที เพื่อขจัดคราบสกปรกออก ใช้กับคราบฝังแน่นที่ขจัดออกยาก หมายเหตุ: เพื่อป้องกันไม่ให้สีตก ให้แช่ผ้าสีเดียวกันด้วยกันเท่านั้น	ปริมาณสูงสุด
Allergy +/Hygienic Wash/Baby Wash (กำจัดสารก่อภูมิแพ้/อนามัย/เสื้อผ้าทารก) โปรแกรมที่ใช้เวลาล้างน้ำนานขึ้นเพื่อลดผลิตภัณฑ์ซักผ้าที่ตกค้าง เหมาะสำหรับการซักเสื้อผ้าทารก	ปริมาณ 1/3

Tub clean/Tub Clean (ล้างถัง)

ไม่ต้องใส่ผ้า

โปรแกรมสำหรับการทำความสะอาดและการดูแลรักษาถังซักและใบพัด เช่น ก่อนทำการซักเป็นครั้งแรก หรือกรณีที่มักลื่นไม่พึงประสงค์เมื่อไม่ได้ใช้เครื่องเป็นเวลานาน

หมายเหตุ

- ขอแนะนำให้ใช้โปรแกรมนี้อีกเดือนละครั้ง
- เรียกโปรแกรม **Tub clean/Tub Clean (ล้างถัง)** โดยไม่ต้องใส่ผ้าเข้าเครื่อง
- ใช้ผงซักฟอกชนิดมาตรฐานหรือผลิตภัณฑ์ซักผ้าขาว ควรใช้ผลิตภัณฑ์ซักผ้าในปริมาณที่น้อยกว่าที่ผู้ผลิตระบุไว้ครึ่งหนึ่งเพื่อไม่ให้เกิดฟอง ห้ามใช้ผลิตภัณฑ์ซักผ้าสำหรับผ้าขนสัตว์หรือผ้าเนื้อละเอียด

Drum drying (เป่าถังให้แห้ง)

ไม่ต้องใส่ผ้า

โปรแกรมเป่าถังให้แห้งเพื่อป้องกันการเกิดกลิ่นจากน้ำที่ค้างอยู่

Auto Start/One Touch Start (เริ่มอัตโนมัติ/เริ่มโดยกดปุ่มเดียว)

-

ระบบจะกำหนดโปรแกรมการซักและระดับน้ำโดยอัตโนมัติตามปริมาณผ้า

หมายเหตุ: โปรแกรมการซักจะเริ่มต้นทันที และจะแสดงระยะเวลาของโปรแกรมบนแผงแสดงผล ตรวจสอบให้แน่ใจก่อนว่า:

- ใส่ผ้าลงในถังซักแล้ว
- เต็มผลิตภัณฑ์ซักผ้าแล้ว

การเลือกโปรแกรม Auto Start/One Touch Start (เริ่มอัตโนมัติ/เริ่มโดยกดปุ่มเดียว)

1. กดปุ่ม ① เพื่อเปิดเครื่อง
2. กดปุ่ม ▷|||

หมายเหตุ: สำหรับเสื้อผ้าที่สกปรกมาก



ให้เลือกโปรแกรมที่เหมาะสมกับประเภทของผ้า

ล้างน้ำ

-

ระบบจะทำการล้างน้ำและปั่นผ้า จากนั้นจะสูบน้ำที่ใช้ล้างผ้าออกไป

การเลือกโปรแกรม Rinse (ล้างน้ำ):

1. กดปุ่ม ① เพื่อเปิดเครื่อง
2. กดปุ่ม  Rinse (ล้างน้ำ)
3. สำหรับรุ่นที่ไม่มีท่อจ่ายน้ำร้อน: ใช้ปุ่ม  wash/Wash (ซักผ้า) เพื่อเลือกระยะเวลาของรอบการซัก
สำหรับรุ่นที่มีท่อจ่ายน้ำร้อน: ใช้ปุ่ม **Function (ฟังก์ชัน)** เพื่อยกเลิกขั้นตอนของโปรแกรม wash/Wash (ซักผ้า)
4. กดปุ่ม ▷|||

ปั่น



-

ระบบจะทำการปั่นผ้าเพียงอย่างเดียว จากนั้นจะสูบน้ำที่ใช้ล้างผ้าออกไป

การเลือกโปรแกรม Spin (ปั่นผ้า):

1. กดปุ่ม ① เพื่อเปิดเครื่อง
2. กดปุ่ม  Spin (ปั่นผ้า)
3. กดปุ่ม ▷|||

P+ ปุ่ม

การตั้งค่าโปรแกรม	ฟังก์ชัน
	<p>หลังจากเลือกโปรแกรมแล้ว ระบบจะแสดงการตั้งค่าโปรแกรมพื้นฐาน ซึ่งเป็นการตั้งค่าที่แนะนำสำหรับโปรแกรมที่เลือกไว้ โดยอาจแตกต่างกันไปตามโปรแกรม คุณสามารถเปิด/ปิดการตั้งค่าโปรแกรมให้เหมาะสมกับขั้นตอนการซักผ้าได้ ทั้งนี้ขึ้นอยู่กับโปรแกรม ดูวิธีปรับการตั้งค่าโปรแกรมได้ที่ → หน้า 19</p>
 wash/Wash (ซักผ้า)	<p>เมื่อเลือกโปรแกรมแล้ว ระบบจะแสดงระยะเวลาของรอบการซักที่กำหนดไว้ ซึ่งสามารถปรับเปลี่ยนได้</p>
ฟังก์ชัน	<p>การเลือกและยกเลิกการเลือกขั้นตอนของโปรแกรม:</p> <p>เมื่อเลือกโปรแกรมที่ต้องการแล้ว ระบบจะแสดงขั้นตอนของโปรแกรมที่เป็นค่าเริ่มต้น ซึ่งสามารถเลือกและยกเลิกการเลือกได้</p> <p>การเลือกโปรแกรม Spin (ปั่นผ้า)</p> <p>หลังจากเปิดเครื่องแล้ว หากต้องเลือกโปรแกรม Spin (ปั่นผ้า) ให้กดปุ่มนี้</p>
 Rinse (ล้างน้ำ)	<p>การปรับจำนวนรอบการล้างน้ำ:</p> <p>เมื่อเลือกโปรแกรมแล้ว ระบบจะแสดงจำนวนรอบการล้างน้ำที่กำหนดไว้ ซึ่งสามารถปรับเปลี่ยนได้ตามต้องการ</p> <p>Rinse Hold (หยุดการล้างน้ำ):</p> <p>หากไม่เลือกรอบการปั่นครั้งสุดท้าย ผ้าจะยังอยู่ในน้ำหลังการรอบการล้างน้ำครั้งสุดท้าย</p> <p>เพื่อลดรอยยับในกรณีที่ไม่นำผ้าออกจากเครื่องทันทีหลังจากที่โปรแกรมสิ้นสุดลง</p> <p>หมายเหตุ: เลือกโปรแกรม Spin เพื่อระบายน้ำออกและปั่นผ้า</p>
 Spin (ปั่นผ้า)	<p>การปรับระยะเวลาของรอบการปั่นผ้า:</p> <p>เมื่อเลือกโปรแกรมแล้ว ระบบจะแสดงระยะเวลาของรอบการปั่นผ้าที่เป็นค่าเริ่มต้น ซึ่งสามารถปรับเปลี่ยนได้ตามต้องการ</p>
โปรแกรม	<p>หลังจากเปิดเครื่องแล้ว ระบบจะเลือกโปรแกรม Auto Start/One Touch Start (เริ่มอัตโนมัติ/เริ่มโดยกดปุ่มเดียว) เป็นค่าเริ่มต้น</p> <p>คุณสามารถเปลี่ยนโปรแกรมได้ก่อนที่โปรแกรมจะเริ่ม</p>
Water level (ระดับน้ำ)	<p>เมื่อเลือกโปรแกรมแล้ว ระบบจะแสดงระดับน้ำของโปรแกรมที่เป็นค่าเริ่มต้น ซึ่งสามารถปรับเปลี่ยนได้ตามต้องการ</p> <p>หมายเหตุ</p> <ul style="list-style-type: none"> ■ หากไม่ปรากฏระดับน้ำบนแผงแสดงผล แสดงว่าโปรแกรมที่ใช้เป็นโปรแกรมที่มีการปรับระดับน้ำให้เหมาะสมกับปริมาณผ้าโดยอัตโนมัติ ทั้งนี้สามารถปรับระดับน้ำได้เองตามต้องการ ■ สำหรับผ้าปริมาณเล็กน้อย ให้ใช้น้ำปริมาณน้อยเท่านั้น

Temp. (อุณหภูมิ)	<p>cold/Cold (เย็น): ระบบจะใช้น้ำจากท่อจ่ายน้ำเย็นเท่านั้น</p> <p>warm/Warm (อุ่น): ระบบจะใช้น้ำจากท่อจ่ายน้ำร้อนและน้ำเย็นผสมกัน</p> <p>hot/Hot (ร้อน): ระบบจะใช้น้ำจากท่อจ่ายน้ำร้อนเท่านั้น</p> <p>หมายเหตุ: ระบบอาจใช้น้ำจากทั้งท่อจ่ายน้ำร้อนและน้ำเย็นในการตั้งค่า hot/Hot (ร้อน) ทั้งนี้ขึ้นอยู่กับคุณสมบัติของเครื่อง</p>
Delay start/ Delay Start (หน่วง การเริ่มต้น)	<p>กดปุ่ม Delay start/Delay Start (หน่วงการเริ่มต้น) เพื่อหน่วงเวลาที่จะให้โปรแกรมเริ่มทำงานได้สูงสุดถึง 24 ชั่วโมง</p> <p>เวลาที่เลือกไว้จะปรากฏบนแผงแสดงผลเป็นหน่วยชั่วโมง เช่น 8 h และจะนับถอยหลังจนกระทั่งโปรแกรมเริ่มทำงาน เมื่อโปรแกรมเริ่มทำงานแล้ว ระบบจะแสดงระยะเวลาของโปรแกรม</p> <p>หมายเหตุ: หากเปิดโปรแกรม Delay start/Delay Start (หน่วงการเริ่มต้น) เอาไว้ จะไม่สามารถใช้ฟังก์ชัน Auto Start/One Touch Start (เริ่มอัตโนมัติ/เริ่มโดยกดปุ่มเดียว) ได้</p>



การเตรียมผ้า

ข้อควรระวัง!

ระวังถังและผ้าชำรุดเสียหาย

หากมีสิ่งของอยู่ในกระเป่าเสื้อ/กางเกง/กระเป๋า อาจทำให้ถังและผ้าเสียหายขณะที่เครื่องกำลังทำงาน นำสิ่งของ (เช่น สิ่งที่เป็นโลหะ) ออกจากกระเป่าเสื้อ/กางเกง/กระเป๋าให้หมด

เตรียมเสื้อผ้าที่จะซักดังนี้:

- นำสิ่งของออกจากช่องกระเป๋าต่างๆ

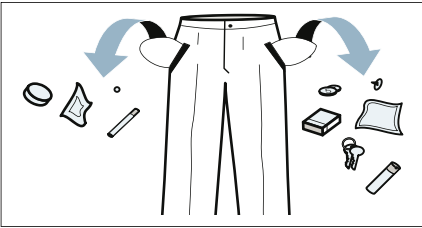

- คัดสายคาดต่างๆ เช่น สายคาดผ้ากันเปื้อน ให้เรียบร้อย สำหรับผ้าชิ้นเล็ก เช่น ถุงเท้า และถุงน่อง ให้ใช้ถุงอบผ้า
- ซักผ้าขนาดใหญ่ผสมกับผ้าขนาดเล็กทุกครั้ง
- รูดซิป ตัดแถบตีนตุ๊กแก ตะขอ ห่วง และกระดุมให้หมด
- บัดเศษทรายออกจากช่องกระเป๋าและคอเสื้อ
- ถอดชิ้นส่วนของมันออกหรือใส่ในถุงซักผ้า
- ซักคราบออกให้เร็วที่สุด โดยป้อน้ำสบู่บนลงคราบโดยไม่ต้องถู

หมายเหตุ: คราบฝังแน่นหรือคราบแห้งกรัง สามารถขจัดออกได้โดยการซักหลายๆ ครั้ง

การแยกผ้า

แยกผ้าที่จะซักตามคำแนะนำในการดูแลรักษา และรายละเอียดข้อมูลของผู้ผลิตบนป้าย ดูแลรักษาเสื้อผ้าตามเกณฑ์ต่อไปนี้:

- **ชนิดของเนื้อผ้า/ใยผ้า**
- สี
ผ้าอาจสีตกได้ แยกซักเสื้อผ้าสีขาต่างหาก อย่าซักปนกับเสื้อผ้าสี ซักผ้าสีที่ซื้อมาใหม่ แยกต่างหากในครั้งแรกที่ทำการซัก
- **ความสกปรก:**
ซักผ้าที่สกปรกกระดืบเดียวกัน
- **ป้ายการดูแลรักษาผ้า:**
สัญลักษณ์ต่อไปนี้จะช่วยให้ทราบว่าควรและไม่ควรใช้โปรแกรมใดบ้าง ตัวเลขในสัญลักษณ์หมายถึงอุณหภูมิสูงสุดที่แนะนำให้ใช้ในการซัก

- ☰ เหมาะสำหรับกระบวนการซักปกติ เช่น โปรแกรม Cotton/Daily Wash (ผ้าฝ้าย/ผ้าทั่วไป)
- ☷ ต้องใช้กระบวนการซักแบบถนอมผ้า เช่น โปรแกรม Delicates/Soft (ผ้าเนื้อละเอียด/ผ้าเนื้อนุ่ม)
- ☶ ต้องใช้กระบวนการซักแบบถนอมผ้าเป็นพิเศษ เช่น โปรแกรม Delicates/Soft (ผ้าเนื้อละเอียด/ผ้าเนื้อนุ่ม)
- ☒ ห้ามซักด้วยเครื่อง

การใช้งานเครื่อง

การเปิดเครื่องและการตั้งค่าโปรแกรม

หมายเหตุ: ต้องติดตั้งและเชื่อมต่อเครื่องให้ถูกต้อง → *หน้า 4*

1. กดปุ่ม  เพื่อเปิดเครื่อง

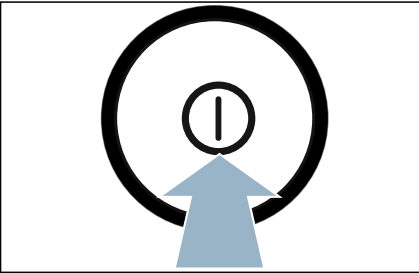

2. กดปุ่ม **Program (โปรแกรม)** ซ้ำไปเรื่อยๆ เพื่อเลือกโปรแกรมการซักที่ต้องการ

หมายเหตุ: สำหรับการเลือกโปรแกรม **Rinse (ล้างน้ำ)**, **Spin (ปั่นผ้า)** และ **Auto Start/One Touch Start (เริ่มอัตโนมัติ/เริ่มโดยกดปุ่มเดียว)**

โปรดปฏิบัติตามคำแนะนำในเนื้อหาส่วนรายละเอียดโดยรวมของโปรแกรม → *หน้า 14*

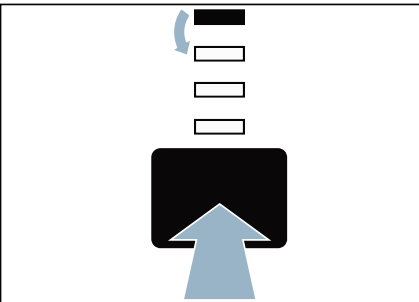

ไฟแสดงสถานะที่เกี่ยวข้องจะสว่าง/กะพริบ และจะปรากฏการตั้งค่าโปรแกรมเริ่มต้นบนแผงแสดงผล

3. ปรับการตั้งค่าโปรแกรมตามที่ต้องการ

การตั้งค่าโปรแกรม

หลังจากเลือกโปรแกรมแล้ว ระบบจะแสดงการตั้งค่าโปรแกรมพื้นฐาน คุณสามารถเปิด/ปิดการตั้งค่าที่เลือกได้ได้ก่อนที่โปรแกรมจะเริ่มทำงาน ดูรายละเอียดโดยรวมเกี่ยวกับการตั้งค่าที่สามารถเลือกได้ตั้งแต่ → *หน้า 16* เป็นต้นไป

สิ่งที่สามารถทำได้กับการตั้งค่าโปรแกรม:

- เปิด/ปิดใช้งาน
- ปรับเปลี่ยน

การปรับหรือการเปิด/ปิดใช้งาน:

กดปุ่มของการตั้งค่าโปรแกรมที่ต้องการซ้ำหลายๆ ครั้ง

สถานะของการตั้งค่าโปรแกรมที่เปิด/ปิดใช้งานจะติด/กะพริบอย่างต่อเนื่อง และค่าที่ปรากฏบนแผงแสดงผลจะมีการเปลี่ยนแปลง

การใส่ผ้าลงในถังซัก

หมายเหตุ: ห้ามใส่ผ้าเกินปริมาณสูงสุดของเครื่อง หากใส่ผ้าลงในเครื่องมากเกินไป จะทำให้ไม่สามารถซักผ้าได้อย่างมีประสิทธิภาพ และอาจเกิดรอยยับมากขึ้น → *หน้า 30*

1. เตรียมและแยกผ้า
2. เปิดฝาเครื่อง

ตรวจสอบว่าไม่มีสิ่งใดอยู่ในถังซัก นำสิ่งที่อยู่ในถังออก ถ้าจำเป็น

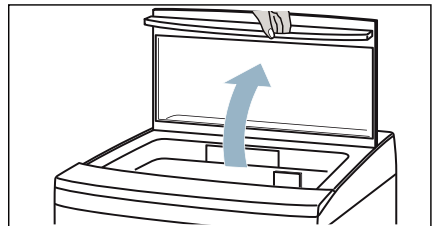

3. ใส่ผ้าในถังโดยไม่ต้องพับ

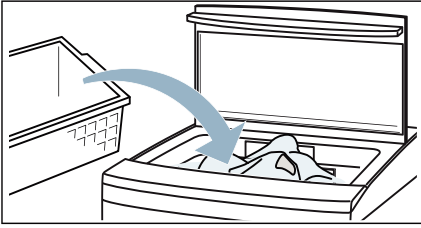

4. ปิดฝาเครื่อง
ข้อควรระวัง!

ระวังเครื่องหรือผ้าชำรุดเสียหาย
ดูให้แน่ใจว่าฝาเครื่องไม่หนีบผ้า

**การเติมผลิตภัณฑ์ซักผ้า
และผลิตภัณฑ์ถนอมผ้า**

ข้อควรระวัง!

ระวังวัสดุชำรุดเสียหายและเครื่องชำรุดเสียหาย

การใส่ผลิตภัณฑ์ซักผ้าหรือสารทำความสะอาด
ในปริมาณที่ไม่ถูกต้อง อาจส่งผลให้วัสดุหรือ
เครื่องชำรุดเสียหายได้
โปรดใส่ผลิตภัณฑ์ซักผ้า/ผลิตภัณฑ์ถนอมผ้า/
สารทำความสะอาดตามคำแนะนำของผู้ผลิต

ข้อควรระวัง!

ระวังวัสดุชำรุดเสียหายและเครื่องชำรุดเสียหาย

สารทำความสะอาดและสารขจัดคราบก่อนซัก
(เช่น ผลิตภัณฑ์ขจัดคราบ, สเปรย์ขจัดคราบ
เป็นต้น) อาจทำให้เกิดความเสียหายได้
หากสัมผัสกับพื้นผิวของเครื่องซักผ้า
ดังนั้นโปรดปฏิบัติตามนี้:

- ห้ามให้สารดังกล่าวสัมผัสกับพื้นผิวเครื่อง

- ทำความสะอาดเครื่องด้วยน้ำสะอาด และผ้านุ่มหมาดเท่านั้น
- ขจัดคราบน้ำยาซักผ้า คราบสเปรย์ หรือคราบอื่นๆ ทั้งหมดที่ติดค้างอยู่ออกทันที

1. ดึงช่องเติมผลิตภัณฑ์ซักผ้าออก

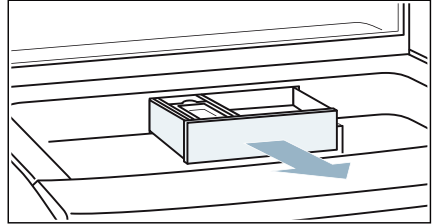

2. เติมผลิตภัณฑ์ซักผ้าและ/หรือผลิตภัณฑ์
ถนอมผ้า

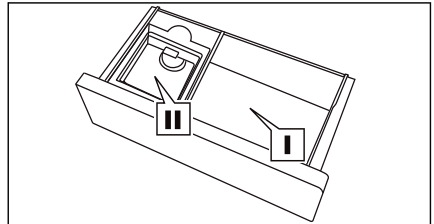

- I ช่องสำหรับผงซักฟอก น้ำยาปรับผ้านุ่ม
น้ำยาฟอกขาว และสารขจัดคราบ
- II ช่องสำหรับน้ำยาซักผ้า

3. กดช่องเติมผลิตภัณฑ์ซักผ้ากลับเข้าที่

หมายเหตุ

- ห้ามผสมผลิตภัณฑ์ซักผ้าหลายชนิดเข้าด้วยกัน
- ใช้ผลิตภัณฑ์ซักผ้าในปริมาณตามที่ระบุบนฉลากผลิตภัณฑ์

การเริ่มโปรแกรม

กดปุ่ม ▷|||

ระยะเวลาของโปรแกรมหรือเวลา **Delay start/ Delay Start (หน่วงการเริ่มต้น)**



(ในกรณีที่มีการหน่วงการเริ่มโปรแกรมเอาไว้) จะปรากฏบนแผงแสดงผล

หมายเหตุ: หากต้องการป้องกันไม่ให้มีการปรับเปลี่ยนโปรแกรม คุณสามารถเปิดระบบล็อคป้องกันเด็กได้

ระบบล็อคป้องกันเด็ก

เมื่อโปรแกรมเริ่มทำงานแล้ว คุณสามารถล็อคเครื่องเพื่อป้องกันไม่ให้มีการเปลี่ยนแปลงฟังก์ชันที่ตั้งไว้ได้ เมื่อต้องการดำเนินการดังกล่าว ให้เปิดระบบล็อคป้องกันเด็ก

การเปิด/ปิด child lock/Child Lock/Child lock (ระบบล็อคป้องกันเด็ก):

กดปุ่ม  **wash/Wash (ซักผ้า)** และ  **Rinse (ล้างน้ำ)** ค้างไว้พร้อมกัน ประมาณ 3 วินาที

ไฟแสดงสถานะ **child lock/Child Lock/Child lock (ระบบล็อคป้องกันเด็ก)** จะเปลี่ยนแปลงตามสถานะก่อนหน้า

หมายเหตุ

- หากเปิดฝาเครื่องขณะที่ระบบล็อคป้องกันเด็กกำลังทำงาน จะมีเสียงเตือนดังขึ้น และจะปรากฏรหัสข้อผิดพลาด E3 หากไม่ปิดฝาเครื่องและไม่กดปุ่ม ▷||| ภายใน 20 วินาที เครื่องจะทำการสูบน้ำออกโดยอัตโนมัติ และจะปรากฏรหัสข้อผิดพลาด CL จนกว่าจะปิดเครื่อง
- ขณะที่ระบบล็อคป้องกันเด็กกำลังทำงาน จะสามารถปิดเครื่องได้โดยใช้สวิตช์หลัก ระบบล็อคป้องกันเด็กจะปิดลงเมื่อปิดเครื่อง

การหยุดโปรแกรมชั่วคราว และการใส่ผ้าเพิ่ม

1. กดปุ่ม ▷||| โปรแกรมจะหยุดลงชั่วคราว
2. ในตอนนี้จะสามารถใส่หรือนำผ้าออกจากเครื่องได้ตามต้องการ
3. กดปุ่ม ▷||| เพื่อให้โปรแกรมทำงานต่อ

หมายเหตุ

- หากหยุดการทำงานชั่วคราวเป็นเวลานานกว่า 1 ชั่วโมง ระบบจะปิดเครื่องโดยอัตโนมัติ
- ขณะที่เครื่องกำลังซักและปั่นผ้า ต้องแน่ใจว่าได้หยุดการทำงานชั่วคราวแล้วก่อนจะเปิดฝาเครื่อง

การยกเลิกโปรแกรม

หลังจากที่โปรแกรมเริ่มทำงาน คุณสามารถยกเลิกโปรแกรมได้ทุกเมื่อโดยปฏิบัติตามนี้:

1. กดปุ่ม ① เพื่อปิดเครื่อง
2. กดปุ่ม ① เพื่อเปิดเครื่องอีกครั้ง
3. เปิดฝาเครื่องและนำผ้าออก หรือเริ่มโปรแกรมใหม่

หมายเหตุ

- เมื่อเริ่มโปรแกรมใหม่ ระบบจะทำการตรวจสอบระดับน้ำในปัจจุบัน และสูบน้ำบางส่วนออกถ้าจำเป็น
- หากมีระดับน้ำสูงหรือผ้ามีความชื้นค้างอยู่มาก ให้เรียกให้โปรแกรม **Spin (ปั่นผ้า)** ก่อนนำผ้าออกมา

การให้โปรแกรมทำงานต่อขณะที่โปรแกรมอยู่ในสถานะ Rinse Stop (หยุดการล้างน้ำ)

1. กดปุ่ม ① เพื่อเปิดเครื่อง
2. กดปุ่ม  **Spin (ปั่นผ้า)** เพื่อเลือกโปรแกรม **Spin (ปั่นผ้า)** และปรับระยะเวลาของการปั่นผ้า
3. กดปุ่ม ▷|||

สิ้นสุดโปรแกรม

เมื่อโปรแกรมสิ้นสุดลง จะมีเสียงเตือนดังขึ้น และเครื่องจะปิดลงโดยอัตโนมัติ

การนำผ้าออกจากเครื่อง และการปิดเครื่อง

1. นำผ้าออกจากเครื่อง

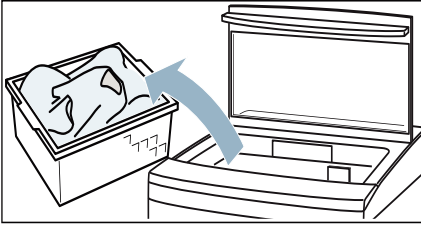

2. ปิดก๊อกน้ำ

หมายเหตุ

- **ระวังสนิม:** นำวัตถุแปลกปลอมออกจากถังซักให้หมด
- เปิดฝาเครื่องและช่องเติมผลิตภัณฑ์ซักผ้าทิ้งไว้ เพื่อให้น้ำที่ตกค้างอยู่ระเหยออก



เซ็นเซอร์

ระบบตรวจจับน้ำหนักไม่สมดุล

ระบบตรวจจับน้ำหนักไม่สมดุลอัตโนมัติ จะตรวจว่าน้ำหนักภายในถังซักสมดุลหรือไม่ และจะทำการหมุนถังซักไปมาและทำการล้างผ้าเพิ่มเพื่อกระจายผ้าให้ทั่ว

หมายเหตุ: ใส่อผ้าที่มีขนาดแตกต่างกันเข้าเครื่อง เนื่องจากผ้าที่มีขนาดแตกต่างกันจะกระจายตัวได้ดีกว่าขณะที่ทำการปั่น การใส่ผ้าขนาดเดียวกัน อาจทำให้น้ำหนักไม่สมดุลได้

ฟังก์ชันปรับตามปริมาณผ้า โดยอัตโนมัติอย่างต่อเนื่อง

ฟังก์ชันปรับตามปริมาณผ้าโดยอัตโนมัติอย่างต่อเนื่องจะปรับระดับน้ำให้เหมาะสมกับปริมาณผ้าในถังซัก



การทำความสะอาด และการดูแลรักษา

การทำความสะอาด/การดูแลรักษา

คำเตือน

ระวังอันตรายถึงชีวิต!

เครื่องนี้ทำงานด้วยระบบไฟฟ้า

หากสัมผัสชิ้นส่วนที่มีกระแสไฟฟ้าไหลผ่าน

อาจถูกไฟดูดได้ ดังนั้น โปรดปฏิบัติตามดังนี้:

- ปิดสวิตช์เครื่อง
ถอดปลั๊กออกจากแหล่งจ่ายไฟ
- ห้ามจับปลั๊กไฟขณะมือเปียกเป็นอันขาด
- ถอดปลั๊กไฟออกจากเต้ารับโดยดึงที่ตัวปลั๊ก
ทุกครั้ง อย่าดึงสายไฟ มิฉะนั้นอาจทำให้
สายไฟชำรุดเสียหายได้
- ห้ามทำการดัดแปลงทางเทคนิคทุกรูปแบบ
กับเครื่องหรือส่วนประกอบต่างๆ
- การซ่อมแซมและงานอื่นใดเกี่ยวกับเครื่อง
จะต้องดำเนินการโดยฝ่ายบริการ
หลังการขายของเราหรือช่างไฟฟ้าเท่านั้น
รวมถึงการเปลี่ยนสายไฟด้วย (ถ้าจำเป็น)
- สายไฟสำรองสามารถสั่งซื้อ
ได้จากฝ่ายบริการหลังการขาย

คำเตือน

ระวังสารพิษ!

สารทำความสะอาดที่มีส่วนผสมของตัวทำละลาย

เช่น น้ำยาทำความสะอาด อาจก่อให้เกิดควันพิษได้

ห้ามใช้สารทำความสะอาดที่มีส่วนผสม

ของตัวทำละลาย

คำเตือน

ระวังไฟดูด/วัสดุชำรุดเสียหาย/ เครื่องชำรุดเสียหาย!

หากภายในเครื่องเปียกชื้น

อาจส่งผลให้เกิดไฟฟ้าลัดวงจร

ห้ามทำความสะอาดเครื่องโดยใช้เครื่องฉีดน้ำ

เครื่องพ่นไอน้ำ สายหรือปืนฉีดพ่น

คำเตือน

ระวังการบาดเจ็บ/วัสดุชำรุดเสียหาย/ เครื่องชำรุดเสียหาย!

การใช้อะไหล่และอุปกรณ์เสริมยี่ห้ออื่น อาจก่อให้เกิด

อันตรายและอาจทำให้เกิดการบาดเจ็บ

รวมถึงส่งผลให้วัสดุหรือเครื่องชำรุดเสียหายได้

ใช้อะไหล่และอุปกรณ์เสริมของแท้เท่านั้น

เพื่อความปลอดภัย

ข้อควรระวัง!

ระวังวัสดุชำรุดเสียหาย/เครื่องชำรุดเสียหาย

สารทำความสะอาดและสารขัดคราบก่อนซัก

(เช่น ผลิตภัณฑ์ขจัดคราบ สเปรย์ขจัดคราบ)

อาจทำให้เกิดความเสียหายได้หากสัมผัสกับ

พื้นผิวเครื่อง ดังนั้น โปรดปฏิบัติตามดังนี้:

- ห้ามให้สารดังกล่าวสัมผัสกับพื้นผิวเครื่อง
- ทำความสะอาดเครื่องด้วยน้ำสะอาด
และผ้านุ่มหมดเท่านั้น
- ขจัดคราบสเปรย์หรือคราบอื่นๆ
ที่ตกค้างอยู่ออกทันที

การทำความสะอาดถังซัก

ทำความสะอาดถังซักเพื่อป้องกันไม่ให้เกิดกลิ่นไม่พึงประสงค์โดยปฏิบัติตามดังนี้:

- เรียกโปรแกรม **Tub clean/Tub Clean (ล้างถัง)** และใส่ผงซักฟอกชนิดมาตรฐาน โดยไม่ต้องใส่ผ้าเข้าเครื่อง
หมายเหตุ: ห้ามใช้ฟอยล์หรือสารทำความสะอาดที่มีส่วนผสมของคลอรีน
- ดูแลให้แน่ใจว่าบริเวณที่ติดตั้งเครื่องสามารถถ่ายเทอากาศได้ดี

การล้างตะกรันในเครื่อง

หากดวงผลิตภัณฑ์ซักผ้าในปริมาณที่ถูกต้อง ก็ไม่จำเป็นต้องล้างตะกรัน หากต้องการใช้สารล้างตะกรัน กรุณาปฏิบัติตามคำแนะนำของผู้ผลิต

ข้อควรระวัง!

ระวังวัสดุชำรุดเสียหาย/เครื่องชำรุดเสียหาย

สารล้างตะกรันที่ไม่เหมาะสม เช่น ก้อนล้างจาน สำหรับเครื่องล้างจานหรือสารล้างตะกรัน สำหรับเครื่องทำกาแฟ อาจทำให้วัสดุ และเครื่องชำรุดเสียหายได้

ห้ามใช้สารล้างตะกรันชนิดที่ไม่เหมาะกับเครื่อง โดยสามารถสั่งซื้อสารล้างตะกรันที่เหมาะสมได้จากเว็บไซต์ของเราหรือฝ่ายบริการหลังการขาย

การทำความสะอาดบ้มีระบายน้ำ

หมายเหตุ: เฉพาะเครื่องที่มีบ้มีระบายน้ำ และใส่ปริมาณผ้าสูงสุดได้ไม่เกิน 14 กก.

1. หมุนฝาปิดบ้มีด้านหลังเครื่องทวนเข็มนาฬิกา เพื่อถอดออก แล้วถ่ายน้ำซักผ้าลงในภาชนะที่เหมาะสม

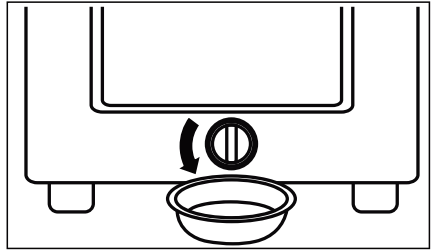

2. ทำความสะอาดบริเวณด้านใน ที่เกลียวฝาปิดบ้มี และตัวหุ้มบ้มี
หมายเหตุ: ไขพัดในบ้มีระบายน้ำ จะต้องหมุนได้

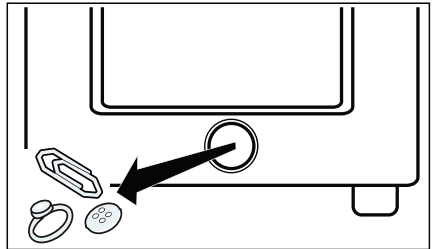

3. ใส่ฝาปิดบ้มีกลับเข้าที่ แล้วขันสกรูยึดไว้จนสุด

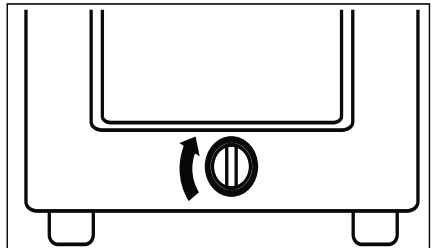

เป็นอันเสร็จสิ้นขั้นตอนการทำความสะอาด บ้มีระบายน้ำ

การทำมาความสะอาดตัวกรองเส้นใย

ระหว่างรอบการซัก ผงซักฟอกและเส้นใย จะสะสมอยู่ในตัวกรองของถังซัก ทำมาความสะอาด ตัวกรองเหล่านี้หลังซักผ้าทุกครั้ง โดยปฏิบัติดังนี้:

1. ถอดตัวกรองออกจากที่ใส่

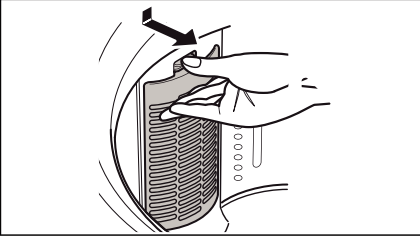

2. ถอดถุงตาข่าย* ออกมาทำมาความสะอาด แล้วใส่กลับเข้าที่

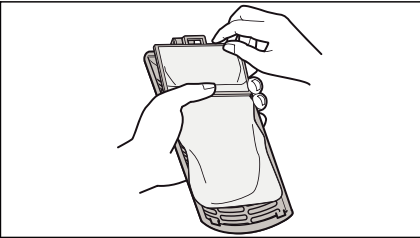

3. ใส่ตัวกรองกลับเข้าที่

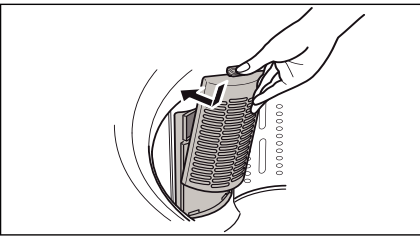

เป็นอันเสร็จสิ้นขั้นตอนการทำมาความสะอาด ตัวกรอง

* ขึ้นอยู่กับคุณสมบัติของเครื่อง

❓ สิ่งที่ต้องทำในกรณีที่เกิดเหตุขัดข้อง

⚠ คำเตือน

ระวังการบาดเจ็บ!

การยื่นมือเข้าไปในถังซักที่กำลังหมุนอาจส่งผลให้ได้รับบาดเจ็บ
ควรรอให้ถังซักหยุดหมุนก่อน

วิธีแก้ปัญหาของเครื่อง

ความผิดปกติ	สาเหตุ/วิธีแก้ไข
เครื่องไม่เริ่มทำงาน	ตรวจสอบเช็คปลั๊กไฟและฟิวส์
ไม่มีการจ่ายน้ำเข้าเครื่อง	ตรวจสอบเช็คค่า: <ul style="list-style-type: none"> ■ กดปุ่ม ▷ แล้ว ■ เปิดก๊อกน้ำจนสุดแล้ว และแรงดันน้ำไม่น้อยเกินไป ■ ตัวกรองในท่อจ่ายน้ำไม่อุดตัน → หน้า 28 ■ ท่อจ่ายน้ำไม่คดงอหรืออุดตัน
ไม่มีการระบายน้ำซักผ้า	ตรวจสอบให้แน่ใจว่า: <ul style="list-style-type: none"> ■ ทำความสะอาดบ้มีระบายน้ำแล้ว → หน้า 24 ■ ทำความสะอาดท่อถ่ายน้ำทิ้งและท่อระบายน้ำแล้ว ■ ไม่ได้เลือก Rinse Hold (หยุดการล้างน้ำ) ไว้ ■ ความสูงระหว่างพื้นผิวที่ติดตั้งเครื่องกับท่อระบายน้ำไม่เกินจากที่กำหนด → หน้า 5
โปรแกรมไม่เริ่มทำงาน	ตรวจสอบให้แน่ใจว่า: <ul style="list-style-type: none"> ■ ปิดฝาเครื่องแล้ว ■ กดปุ่ม ▷ แล้ว <p>หมายเหตุ: หากมีการหน่วงโปรแกรมไว้จากการเลือก Delay start/ Delay Start (หน่วงการเริ่มต้น) โปรแกรมจะเริ่มทำงานในภายหลัง</p>
มีน้ำรั่วออกมาจากเครื่อง	<ul style="list-style-type: none"> ■ ตรวจสอบให้แน่ใจว่าต่อท่อระบายน้ำอย่างแน่นหนาและไม่ชำรุดเสียหาย ■ ตรวจสอบเช็คข้อต่อเกลียวของท่อจ่ายน้ำ และขันให้แน่นถ้าจำเป็น
มีผลิตภัณฑ์ซักผ้าสะสมอยู่ในถ่วงตัวกรองและถังซักมากผิดปกติ	ใช้ผลิตภัณฑ์ซักผ้ามากเกินไป กรุณาปฏิบัติตามคำแนะนำของผู้ผลิต
มีผลิตภัณฑ์ซักผ้าตกค้างบนผ้า	<ul style="list-style-type: none"> ■ ผลิตภัณฑ์ซักผ้าไรสารฟอสเฟตบางชนิดมีสารที่ไม่ละลายน้ำเป็นส่วนประกอบ ■ เริ่มโปรแกรม Rinse (ล้างน้ำ)
เครื่องหมุนถังซักกลับไปมา	ไม่ใช่ความผิดปกติ - ระบบตรวจจับน้ำหนักไม่สมดุลกำลังปรับน้ำหนักภายในถังให้สมดุล หมายเหตุ: หากปรากฏข้อผิดพลาด E4 บนแผงแสดงผลให้ใช้มือกระจายผ้าให้ทั่วเพื่อแก้ไขภาวะไม่สมดุล

<p>มีเสียงดัง ตัวเครื่องสั่นหรือขยับขณะทำการปั่น</p>	<p>ตรวจสอบให้แน่ใจว่าวางเครื่องได้ระดับแล้ว → <i>หน้า 9</i></p>
<p>มีกลิ่นไม่พึงประสงค์ในเครื่องซักผ้า</p>	<p>เรียกโปรแกรม Tub clean/Tub Clean (ล้างถัง) เติมผงซักฟอกชนิดมาตรฐานหรือผลิตภัณฑ์ซักผ้าขาว</p> <p>หมายเหตุ: ควรใช้ผงซักฟอกในปริมาณที่น้อยกว่าที่ผู้ผลิตระบุไว้ครึ่งหนึ่งเพื่อไม่ให้เกิดฟอง ห้ามใช้ผลิตภัณฑ์ซักผ้าสำหรับผ้าขนสัตว์หรือผ้าเนื้อละเอียด</p>
<p>หากไม่สามารถแก้ไขความผิดปกติได้ด้วยตัวเอง (หลังจากเปิด/ปิดเครื่องแล้ว) หรือจำเป็นต้องทำการซ่อม ให้ปฏิบัติตามนี้:</p>	<ul style="list-style-type: none"> ■ ปิดเครื่องแล้วดึงปลั๊กไฟออก ■ ปิดก๊อกน้ำ แล้วติดต่อฝ่ายบริการหลังการขาย

ตัวกรองในท่อจ่ายน้ำอุดตัน

การเตรียมการ:

1. ปิดก๊อกน้ำ
2. เลือกโปรแกรมใดก็ได้ (ยกเว้น Rinse/Spin (ล้างน้ำ/ปั่นผ้า))
3. กดปุ่ม >|||
ปล่อยให้โปรแกรมทำงานเป็นเวลาประมาณ 40 วินาที
4. กดปุ่ม ① เพื่อปิดเครื่อง

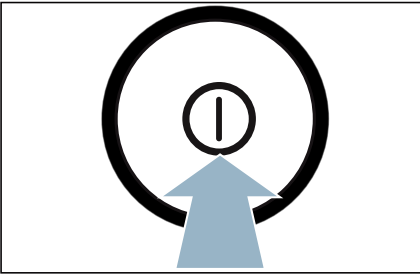

5. ถอดปลั๊กเครื่องจากแหล่งจ่ายไฟ

ทำความสะอาดตัวกรองที่ก๊อกน้ำ โดยปฏิบัติตามนี้:

1. ถอดท่อออกจากก๊อกน้ำ

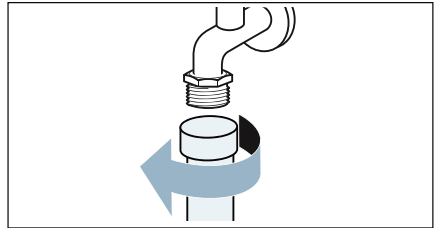

2. ใช้แปรงขนาดเล็กทำความสะอาดตัวกรอง

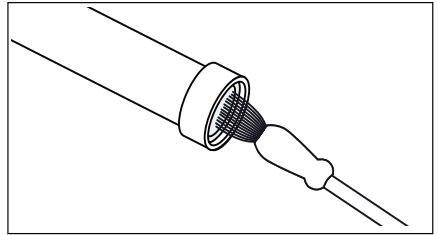

3. ต่อท่อ แล้วตรวจหาการรั่ว

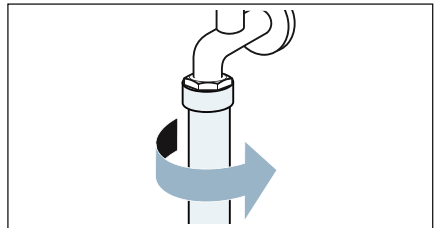

ทำความสะอาดตัวกรองด้านหลังเครื่อง โดย:

1. ถอดท่อออกจากด้านหลังเครื่อง

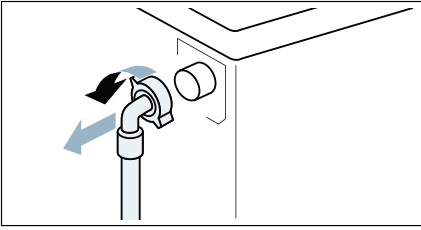

2. ใช้แปรงขนาดเล็กทำความสะอาดตัวกรอง

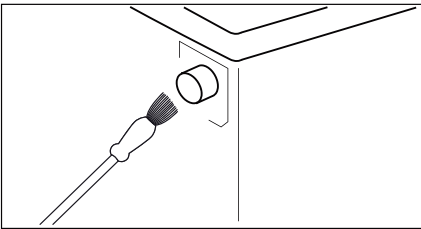

3. ต่อท่อกลับเข้าไปที่ด้านหลังเครื่อง แล้วตรวจหาการรั่ว

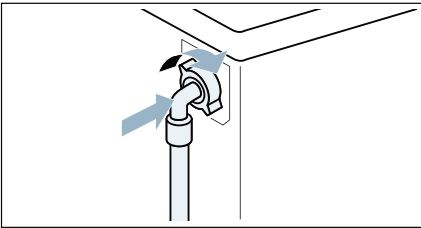

การเคลื่อนย้ายเครื่อง

เตรียมเครื่องเพื่อการเคลื่อนย้ายดังนี้:

1. ปิดก๊อกน้ำ
2. กดปุ่ม ① เพื่อเปิดเครื่อง

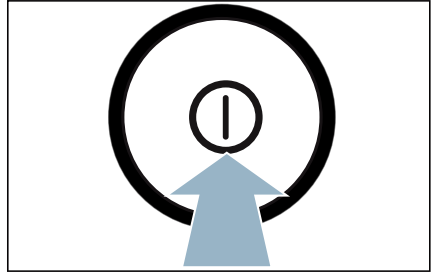

3. เรียกโปรแกรม Spin (ปั่นผ้า) โดยอย่าให้มีน้ำหรือผ้าอยู่ในเครื่อง → หน้า 14
หมายเหตุ: สำหรับรุ่นที่ไม่มีปุ่ม ให่วางท่อระบายน้ำลงบนพื้นแล้วทำการระบายน้ำ
4. ถอดปลั๊กเครื่องจากแหล่งจ่ายไฟ
5. สำหรับรุ่นที่มีปุ่มระบายน้ำ ให้ระบายน้ำซักผ้าที่ค้างอยู่ออกมา → หน้า 24
หมายเหตุ: สำหรับรุ่นที่มีปุ่มระบายน้ำและใส่ปริมาณผ้าสูงสุดได้เกิน 13 กก. ให่วางท่อระบายน้ำลงบนพื้นแล้วทำการระบายน้ำ
6. ถอดท่อต่างๆ ออก

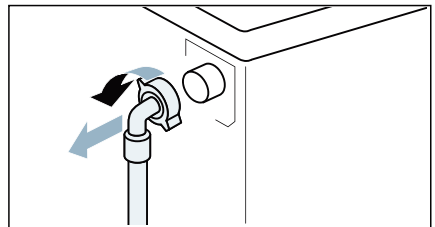

หมายเหตุ: ทำการขนย้ายโดยตั้งเครื่องขึ้นทุกครั้ง

ข้อกำหนดทางเทคนิค

หมายเหตุ: ตรวจสอบแรงดันไฟฟ้า ความถี่ และปริมาณผ้าสูงสุดได้จากแผ่นป้ายระบุค่าพิกัดของเครื่อง

แบบรุ่น	ปริมาณผ้า สูงสุด (กก.)	ขนาด (มม.)	น้ำหนัก (กก.)	แรงดันไฟฟ้าที่ กำหนด (โวลต์)	ความถี่ ที่กำหนด (เฮิรตซ์)	กำลังไฟฟ้า ที่กำหนด (วัตต์)
W0E904W0TH	9	580x596x968	42	220-240	50	500
W0A104S0TH	10	580x596x968	42	220-240	50	390
W0E114S0TH	11	601x630x1000	43	220-240	50	550
W0A114S0TH	11	601x630x1000	43	220-240	50	600
W0A124X0TH	12	601x630x1000	43	220-240	50	600

แรงดันน้ำ (ทุกรุ่น): 0.3 - 8 บาร์



ฝ่ายบริการหลังการขาย

หากไม่สามารถแก้ไขความผิดปกติด้วยตนเอง

โดยการปิดและเปิดสวิตช์เครื่องได้

กรุณาติดต่อฝ่ายบริการหลังการขาย→ รายชื่อ

ฝ่ายบริการหลังการขายที่แนบมา

เราจะหาวิธีการแก้ปัญหาที่เหมาะสมและเป็นไปได้

เพื่อที่วิศวกรของเราไม่จำเป็นต้องเข้าไป

กรุณาแจ้งหมายเลขผลิตภัณฑ์ (E no.)

และหมายเลขการผลิต (FD)

ของเครื่องแก่ฝ่ายบริการหลังการขาย

E-Nr. _____	FD _____
-------------	----------

E no. หมายเลขผลิตภัณฑ์

FD หมายเลขการผลิต

โดยสามารถดูได้จาก:

ด้านในฝาเครื่องและด้านหลังเครื่อง

ความเชี่ยวชาญที่คุณวางใจได้

โปรดติดต่อขอความช่วยเหลือจากเรา

เพื่อให้มั่นใจได้ว่างานซ่อมทั้งหมดจะดำเนินการ

โดยวิศวกรที่ผ่านการฝึกอบรมมาเป็นอย่างดี

โดยใช้ชิ้นส่วนอะไหล่ของแท้

ดูข้อมูลติดต่อของศูนย์บริการลูกค้าในแต่ละประเทศได้จากสมุดรายชื่อฝ่ายบริการหลังการขาย
ที่แนบมาด้วย

Robert Bosch Hausgeräte GmbH
Carl-Wery-Straße 34
81739 München, GERMANY



9001348291 (9709)