



Register your new Bosch now:
www.bosch-home.com/welcome



**Mašina za pranje veša
WAN...**



BOSCH

sr Uputstvo za upotrebu i postavljanje

Vaša nova mašina za pranje veša

Odlučili ste se za mašinu za pranje veša marke Bosch.

Molimo vas da izdvojite nekoliko minuta vremena za čitanje i da upoznate prednosti vaše mašine za pranje veša.

Da bi se udovoljilo visokim zahtevima u odnosu na kvalitet robne marke Bosch svaka mašina za pranje veša koja napušta našu fabriku brižljivo je ispitana u odnosu na funkciju i besprekorno stanje.

Ostale informacije u vezi sa našim proizvodima, priborom, rezervnim delovima i servisom naći ćete na našoj internet stranici www.bosch-home.com ili se obratite našim centrima za pružanje servisnih usluga.

Ako uputstvo za upotrebu i postavljanje opisuje različite modele, na odgovarajućim mestima se ukazuje na razlike.



Mašinu za pranje vreša pustite u rad tek nakon čitanja ovog uputstva za upotrebu i postavljanje!

Pravila prikaza

Upozorenje!

Ova kombinacija od simbola i signalnih reči ukazuje na moguću opasnu situaciju. Ne obraćanje pažnje na nju može da dovede do smrti ili povreda.

Pažnja!

Ova signalna reč ukazuje na moguću opasnu situaciju. Neobraćanje pažnje na nju može da dovede do materijalne štete i/ili ugrožavanja životne sredine.

Napomena / savet

Napomene za optimalno korišćenje uređaja / korisnih informacija.

1. 2. 3. / a) b) c)

Radnii koraci se predstavljaju ciframa ili slovima.

■ / -

Nabranja se predstavljaju kvadratićem ili povlakama.

Pregled sadržaja

	Namena	4
	Bezbednosna uputstva	5
	Deca/odrasli/Ijubimci	5
	Instaliranje	6
	Rukovanje	8
	Čišćenje/održavanje	10
	Zaštita životne sredine	11
	Pakovanje/korišćeni uređaj	11
	Saveti za ekonomičnu upotrebu	11
	Postavljanje i priključivanje	11
	Isporučuje se sa uređajem	11
	Bezbednosna uputstva	12
	Površina za montiranje	13
	Montiranje na postolje ili drveni pod	13
	Montiranje na platformi sa fiokom	13
	Montiranje uređaja u kuhinji	13
	Uklanjanje štitnika za transport	14
	Dužina creva i kabla	14
	Otvor za dovod vode	15
	Otvor za odvod vode	16
	Nivelisanje	16
	Električni priključak	17
	Pre prvog pranja	17
	Transport	18
	Upoznavanje sa uređajem	19
	Mašina za pranje veša	19
	Kontrolna tabla	20
	Tabla sa displejom	20
	Veš	22
	Priprema veša	22
	Sortiranje veša	22
	Štirkanje	23
	Bojenje/izbeljivanje	23
	Natapanje	23
	Deterdžent	24
	Pravilan izbor deterdženta	24
	Ušteda energije i deterdženta	24
	Podrazumevana podešavanja programa	25
	Temperatura	25
	Brzina centrifugiranja	25
	Završeno u	25
	Dodatna podešavanja programa	26
	Speed Eco	26
	Voda+/Ispiranje+	27
	Zaštita od gužvanja	27
	Pretrpanje	27
	Rukovanje uređajem	27
	Priprema mašine za pranje veša	27
	Uključivanje uređaja/biranje programa	27
	Promena podrazumevanih postavki programa	28
	Izbor dodatnih postavki programa	28
	Stavljanje veša u bubanj	28
	Merenje i dodavanje deterdženta i proizvoda za negu	29
	Pokretanje programa	30
	Zaštita za decu	30
	Ubacivanje/vađenje veša	30
	Menjanje programa	31
	Otkazivanje programa	31
	Kraj programa u toku zaustavljanja ispiranja	31
	Kraj programa	31
	Vađenje veša/isključivanje uređaja	31
	Senzori	32
	Automatsko očitavanje količine	32
	Sistem za otkrivanje neizbalansirane količine	32
	Podešavanja uređaja	32



Čišćenje i održavanje 33

Kućište/kontrolna tabla mašine	33
Bubanj	33
Uklanjanje kamenca	34
Fioka za deterdžent i kućiše	34
Pumpa za odvod vode je blokirana .	35
Odvodno crevo u sifonu je blokirano	36
Filter u dovodu vode je blokirani . . .	36



Kvarovi i šta raditi sa njima . . 37

Hitno oslobađanje	37
Informacije na tabli sa displejom . . .	38
Kvarovi i šta raditi sa njima	39



Postprodajni servis 41



Tehnički podaci 41



Aqua-Stop garancija 41



Namena

- Uređaj je namenjen samo za kućnu upotrebu.
- Ne instalirajte i ne uključujte ovaj uređaj bilo gde gde može biti izložen mrazu i/ili spoljašnjim uticajima. Postoji opasnost da se uređaj ošteti ukoliko se preostala voda zamrzne u njemu. Ukoliko se creva zamrznu, mogu da naprsnu/puknu.
- Ovaj uređaj se mora koristiti samo za pranje veša, koji uključuje stvari za pranje u mašini i vunenu odeću za ručno pranje (pogledajte etiketu na odeći). Korišćenje uređaja u bilo koje druge svrhe je van predviđene namene uređaja i zabranjeno je.
- Ovaj uređaj je pogodan za rad sa vodom iz vodovoda i komercijalnim deterdžentima i proizvodima za negu (koji moraju biti pogodni za mašinsko pranje).
- Ovaj uređaj je namenjen za upotrebu na visini od najviše 4.000 metara iznad nivoa mora.

Pre nego što uključite uređaj:

Proverite da nema vidljivih oštećenja uređaja. Ne uključujte uređaj ukoliko je oštećen. Ukoliko imate bilo kakvih problema, kontaktirajte svog prodavca ili naš korisnički servis.

Pročitajte i pratite uputstva za rukovanje i instalaciju i sve druge informacije priložene uz ovaj uređaj.

Sačuvajte dokumenta za sledeću upotrebu ili za sledeće vlasnike.

Bezbednosna uputstva

Sledeća bezbednosna uputstva i upozorenja su tu da vas zaštite od povreda i da spreče izazivanje materijalne štete u vašem okruženju.

Važno je da preduzmete neophodne mere zaštite i da nastavite brižljivo da postupate prilikom instaliranja, održavanja, čišćenja i rukovanja uređajem.

Deca/odrasli/ljubimci

Upozorenje **Opasnost od smrtnog ishoda!**

Deca ili odrasli koji nisu u mogućnosti da procene opasnost od rukovanja ovim uređajem mogu da se povrede ili da se nađu u situaciji opasnoj po život. Zbog toga obratite pažnju na:

- Ovaj uređaj mogu koristiti deca starija od 8 godina kao i osobe sa smanjenim fizičkim, čulnim ili mentalnim kapacitetom ili osobe sa manjkom iskustva ili znanja sve dok imaju nadzor ili su primili uputstva kako da bezbedno rukuju uređajem i razumeli koje su potencijalne opasnosti od rukovanja ovim uređajem.
- Deca se ne smeju igrati ovim uređajem.

- Ne dozvolite da deca čiste ili održavaju ovaj uređaj bez nadzora.
- Držite decu mlađu od 3 godine i ljubimce dalje od ovog uređaja.
- Ne ostavljajte uređaj bez nadzora kada su deca ili odrasli koji nisu u mogućnosti da procene opasnost u blizini.

Upozorenje **Opasnost od smrtnog ishoda!**

Deca se mogu zaključati unutar uređaja i tako se naći u situaciji opasnoj po život.

- Ne postavljajte uređaj iza vrata, jer to može smetati vratima uređaja ili ih sprečiti da se potpuno otvore.
- Kada uređaj dostigne kraj svog radnog veka, izvucite utikač za napajanje iz utičnice **pre nego što** uklonite kabl za napajanje, a zatim onesposobite bravu na vratima uređaja.

Upozorenje **Opasnost od gušenja!**

Deca mogu da se umotaju u pakovanje/plastični omot ili delove za pakovanje ako im se dozvoli da se njima igraju ili mogu da ih navuku preko glave i uguše se.

Držite pakovanje, plastični omot i delove za pakovanje dalje od dece.

Upozorenje

Opasnost od trovanja!

Deterdženti i proizvodi za negu mogu dovesti do trovanja ukoliko se konzumiraju. Ako ga slučajno progutate, potražite savet lekara. Držite deterdžente i proizvode za negu van domašaja dece.

Upozorenje

Opasnost od opekotina!

Prilikom pranja na visokim temperaturama, stakleni deo vrata uređaja postaje vreo. Sprečite decu da dodiruju vrata uređaja kada su vrela.

Upozorenje

Iritacija očiju/kože!

Kontakt sa deterdžentima ili proizvodima za negu može da izazove iritaciju očiju/kože. Dobro isperite oči/kožu ukoliko dođu u kontakt sa deterdžentom ili sredstvima za negu. Držite deterdžente i proizvode za negu van domašaja dece.

Instaliranje

Upozorenje

Opasnost od strujnog udara/ požara/materijalne štete/ oštećenja uređaja!

Ukoliko uređaj nije propisno instaliran, to može da dovede do opasne situacije. Proverite sledeće:

- Mrežni napon na električnoj utičnici mora da se poklapa sa nazivnim naponom na specifikaciji uređaja (identifikaciona pločica). Povezano opterećenje i potrebna zaštita osigurača su naznačeni na pločici.
- Uređaj mora da bude priključen isključivo na naizmenični napon preko utičnice sa zaštitnim kontaktom koja je propisno instalirana. Ova utičnica mora da bude dostupna u svakom trenutku.
- Utikač za napajanje i utičnica sa zaštitnim kontaktom moraju da se poklapaju i sistem za uzemljenje mora da bude pravilno instaliran.
- Instalacija mora da ima odgovarajući poprečni presek.
- Utikač za napajanje mora da bude dostupan u svakom trenutku. Ukoliko to nije moguće, kako bi se ispoštovali odgovarajući bezbednosni propisi, mora da se ugradi prekidač (2-polni prekidač) u trajnu instalaciju u skladu sa propisima za električnu instalaciju.
- Ukoliko koristite prekidač za diferencijalnu struju, koristite isključivo onaj koji ima sledeću oznaku: . Ova oznaka je jedini način da budete sigurni da ispunjava sve važeće propise.

⚠ Upozorenje**Opasnost od strujnog udara/
požara/materijalne štete/
oštećenja uređaja!**

Ukoliko je kabl za napajanje uređaja promenjen ili oštećen, to može dovesti do strujnog udara, kratkog spoja ili požara usled pregrevavanja.

Kabl za napajanje se ne sme kriviti, lomiti ili menjati i ne sme doći u kontakt sa izvorima toplote.

⚠ Upozorenje**Opasnost od požara/
materijalne štete/oštećenja
uređaja!**

Upotreba produžnih kablova ili razdelnika za napajanje može da dovede do požara usled pregrevanja ili kratkog spoja. Povežite uređaj direktno na uzemljenu utičnicu koja je pravilno instalirana. Nemojte koristiti produžne kablove, razdelnike za napajanje ili višenamenske spojnice.

⚠ Upozorenje**Opasnost od povrede/
materijalne štete/oštećenja
uređaja!**

- Uređaj može da vibrira ili da se pomera tokom rada, što potencijalno može da dovede do povrede ili materijalne štete. Postavite uređaj na čistu, ravnu, čvrstu površinu i, pomoću libele, poravnajte i pričvrstite šrafovim.

- Ukoliko uhvatite bilo koji od isturenih delova uređaja (na primer vrata uređaja) kako biste ga podigli ili pomerili, ovi delovi mogu da se odlome i izazovu povredu. Nemojte hvatati nijedan od isturenih delova uređaja da pomerite uređaj.

⚠ Upozorenje**Opasnost od povrede!**

- Uređaj je veoma težak. Podizanje uređaja može dovesti do povrede. Nemojte sami podizati uređaj.
- Uređaj ima oštre ivice koje mogu da Vam iseku ruke. Ne hvatajte uređaj za oštre ivice. Nosite zaštitne rukavice da ga podignete.
- Ukoliko creva i kablovi za napajanje nisu pravilno postavljeni, mogu da stvore opasnost od saplitanja, što može da rezultira povredom. Postavite creva i kablove tako da ne dovedu do opasnosti od saplitanja.

Pažnja!

Materijalna šteta/oštećenje uređaja

- Ukoliko je pritisak vode previše visok ili previše nizak, uređaj neće moći da radi kako treba, i to takođe može dovesti do materijalne štete ili oštećenja uređaja. Uverite se da je pritisak vode u objektu za vodosnabdevanje najmanje 100 kPa (1 bar), i da ne prelazi 1000 kPa (10 bar).
- Ukoliko su creva za vodu promenjena ili oštećena, može doći do materijalne štete ili oštećenja uređaja. Creva za vodu ne smeju biti iskrivljena, prelomljena, promenjena ili pokidana.
- Upotreba creva drugih proizvođača za povezivanje na vodosnabdevanje može dovesti do materijalne štete ili oštećenja uređaja. Koristite samo creva koja dolaze uz uređaj ili originalna rezervna creva.

- Uređaj je osiguran prilikom transporta uređajima za zaključavanje prilikom transporta. Ukoliko uređaji za zaključavanje prilikom transporta nisu uklonjeni pre puštanja uređaja u rad, može doći do oštećenja uređaja. Važno je potpuno ukloniti sve uređaje za zaključavanje prilikom transporta pre prve upotrebe uređaja. Obezbedite odvojeno čuvanje ovih uređaja za zaključavanje prilikom transporta. Važno je ponovo postaviti uređaje za zaključavanje prilikom transporta ukoliko će se uređaj ponovo transportovati, da bi se sprečila oštećenja uređaja prilikom prevoza.

Rukovanje

Upozorenje **Opasnost od eksplozije/ požara!**

Veš koji je prethodno tretiran sredstvima čišćenje koja sadrže rastvore, na primer rastvor za uklanjanje fleka/ rastvor za čišćenje, može da izazove eksploziju u bubnju mašine.

Veš dobro isperite vodom pre pranja u mašini.

Upozorenje **Opasnost od trovanja!**

Sredstva za čišćenje koja sadrže rastvore, na primer

rastvor za čišćenje, mogu da otpuštaju otrovnu paru. Nemojte koristiti sredstva za čišćenje koja sadrže rastvore.

Upozorenje **Opasnost od povrede!**

- Ukoliko se naslonite/sednete na vrata uređaja kada su otvorena, uređaj može da se prevrne, što može da dovede do povrede. Nemojte se naslanjati na vrata uređaja kada su otvorena.
- Ukoliko se popnete na uređaj, radna ploča može da se polomi, što može da dovede do povrede. Ne penjite se na uređaj.
- Ukoliko ubacite ruku u bubanj dok se još uvek okreće, rizikujete da povredite ruke. Sačekajte da bubanj prestane da se okreće.

 **Upozorenje**
Opasnost od opekotina!
Prilikom pranja na visokim temperaturama, postoji od opasnost od opekotina ukoliko dođete u kontakt sa vrućom vodom sa deterdžentom (na primer prilikom prosipanja vruće vode sa deterdžentom u lavabo). Nemojte dodirivati vruću vodu sa deterdžentom.

Upozorenje **Iritacija očiju/kože!**

Deterdženti i proizvodi za negu mogu da is cure ukoliko se fioka za deterdžent otvori u toku rada uređaja.

Dobro isperite oči/kožu ukoliko dođu u kontakt sa deterdžentom ili sredstvima za negu. Ukoliko slučajno progutate, potražite pomoć lekara.

Pažnja! **Materijalna šteta/oštećenje uređaja**

- Ukoliko količina veša u uređaju prelazi maksimalan kapacitet unosa, uređaj neće moći da radi kako treba, ili može doći do materijalne štete ili oštećenja uređaja. Nemojte prelaziti maksimalan kapacitet unosa suvog veša. Uverite se da postupate u skladu sa maksimalnim kapacitetom unosa navedenim za svaki program →. Dodatna uputstva za rad i instalaciju.
- Ukoliko sipate pogrešnu količinu deterdženta ili sredstva za čišćenje u uređaj, može doći materijalne štete ili oštećenja uređaja. Koristite deterdžente/ sredstva za negu/sredstva za čišćenje i omekšivače u skladu sa uputstvima proizvođača.

Čišćenje/održavanje

Upozorenje

Opasnost od smrtnog ishoda!

Uređaj se napaja strujom. Postoji opasnost strujnog udara ukoliko dođete u kontakt sa aktivnim komponentama. Zbog toga obratite pažnju na:

- Isključite uređaj. Isključite uređaj sa napajanja (izvucite kabl).
- Nikada ne držite utikač za napajanje vlažnim rukama.
- Prilikom isključivanja utikača za napajanje iz utičnice, uvek držite sam utikač a nikada kabl za napajanje, jer u suprotnom može doći do oštećenja kabla za napajanje.
- Ne vršite nikakve tehničke izmene na uređaju ili dodatnoj opremi.
- Popravke i bilo kakve druge radove na uređaju mora izvršiti naša korisnički servis ili električar. Isto se odnosi i na zamenu kabla za napajanje (kada je to potrebno).
- Rezervni kabl za napajanje može da se poruči u našem korisničkom servisu.

Upozorenje

Opasnost od trovanja!

Sredstva za čišćenje koja sadrže rastvore, na primer rastvor za čišćenje, mogu da otpuštaju otrovnu paru.

Nemojte koristiti sredstva za čišćenje koja sadrže rastvore.

Upozorenje

Opasnost od strujnog udara/ materijalne štete/oštećenja uređaja!

Ukoliko vlaga prodre u uređaj, to može da dovede do kratkog spoja uređaja.

Nemojte koristiti pranje pod pritiskom, čišćenje na paru, crevo ili pištolj za prskanje da očistite svoj uređaj.

Upozorenje

Opasnost od povrede/ materijalne štete/oštećenja uređaja!

Upotreba rezervnih delova i opreme drugih brendova je opasna i može da dovede do povrede, materijalne štete ili oštećenja uređaja.

Iz bezbednosnih razloga, koristite isključivo originalne rezervne delove i opremu.

Pažnja!

Materijalna šteta/oštećenje uređaja

Sredstva za čišćenje i sredstva za prethodno tretiranje veša (na primer sredstva za uklanjanje fleka, sprejevi za pretpranje, i tako dalje) mogu da izazovu oštećenje ukoliko dođu u kontakt sa površinom uređaja. Zbog toga obratite pažnju na:

- Ne dozvolite da ova sredstva dođu u kontakt sa površinom uređaja.
- Uređaj čistite samo vodom i mekom, vlažnom krpom.
- Odmah uklonite ostatke deterdženta, spreja i sve druge ostatke.

- Temperature koje mogu da se izaberu možete pronaći na etiketi odeće. Temperature koje se koriste za mašinu mogu da odstupaju od toga kako biste dobili optimalnu kombinaciju uštede energije i rezultata pranja.
- Zbog uštede energije, uređaj se prebacuje u režim za uštedu energije. Osvetljenje table sa displejom se gasi nakon nekoliko minuta i dugme  treperi.
→ "Tabla sa displejom" na strani 20
- Ako se veš naknadno suši u mašini za sušenje veša, brzinu okretanja izaberite u skladu sa uputstvima proizvođača mašine za sušenje veša.



Zaštita životne sredine

Pakovanje/korišćeni uređaj



Odložite pakovanje na način koji ne ugrožava životnu sredinu.

Ovaj uređaj je obeležen u skladu sa evropskom direktivom 2012/19/EU koja se odnosi na iskorišćene električne i elektronske uređaje (Otpad od električne i elektronske opreme – WEEE). Ova direktiva određuje okvir za vraćanje i reciklažu iskorišćenih uređaja na odgovarajući način u EU.



Postavljanje i priključivanje

Isporučuje se sa uređajem

Uputstva

- Proverite da li na uređaju postoje oštećenja od transporta. Nemojte nikada koristiti oštećen uređaj. Ukoliko imate primedbe, obratite se prodavcu od kog ste kupili uređaj ili postprodajnom servisu.
- Vlaga u bubnju nastaje zbog finalnog testiranja.

Sadržaj bubnja i creva koja ste dobili uz uređaj mogu da variraju u zavisnosti od modela.

Saveti za ekonomičnu upotrebu

- Za optimalnu uštedu energije i vode, napunite uređaj maksimalnom količinom veša za svaki program. Pregled programa
→ Dodatni list sa uputstvima za korišćenje i montiranje.
- Normalno zaprljan veš perite bez pretpranja.
- Uštedite energiju i deterdžent prilikom pranja manje i normalno zaprljanog veša.
→ "Deterdžent" na strani 24

■ Standard

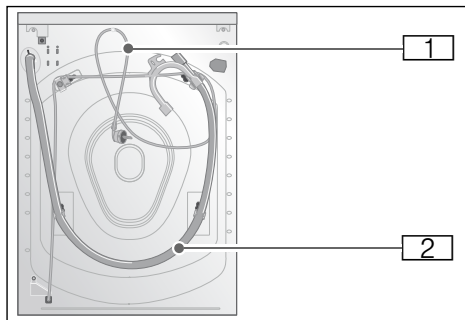

■ Aqua-Secure

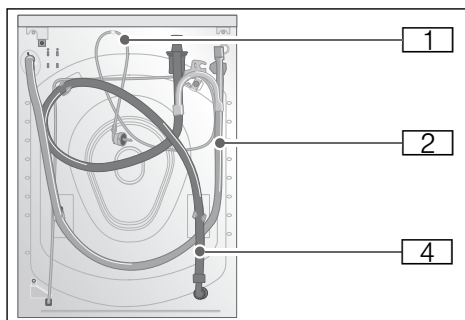

■ Aqua-Stop

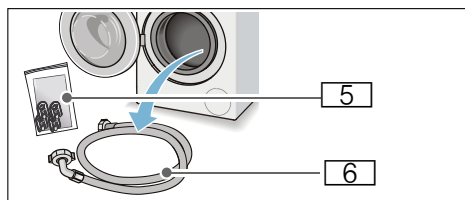
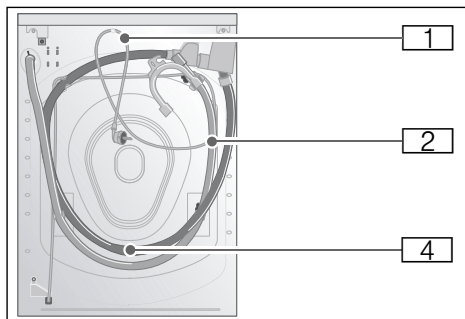

- 1 Kabl za napajanje
- 2 Crevo za odvođenje vode sa laktom
- 3 Crevo za dovod vode za model sa Aqua-Secure sistemom
- 4 Crevo za dovod vode za model sa Aqua-Stop sistemom
- 5 Torba:
 - Uputstva za korišćenje i montiranje + dodani list sa uputstvima za korišćenje i ugradnju
 - Direktorijum lokacija postprodajnog servisa*
 - Garancija*
 - Poklopci za otvore kada se štيتnici za transport uklone
 - Merica za merenje*tečnog deterđenta
 - Adapter sa zaptivačem od 21 mm = 1/2" do 26,4 mm = 3/4" *
- 6 Crevo za dovod vode na standardnim modelima u zavisnosti od modela

Pored toga, za priključivanje creva za dovod vode na sifon potrebni su stezaljka za crevo (prečnika 24 – 40 mm, proizvedena od strane specijalizovanih proizvođača).

Korisni alati

- Libela za poravnavanje
- Ključ za odvrtanje sa:
 - WAF13 za opuštanje kopči za transport, i
 - WAF17 za poravnavanje nogica uređaja

Bezbednosna uputstva

⚠ Upozorenje

Rizik od povrede!

- Mašina za pranje veša je veoma teška. Budite oprezni prilikom podizanja/ pomeranja mašine za pranje veša; nosite zaštitne rukavice.

- Ako se mašina za pranje veša podigne držanjem za delove koji su istureni (npr. vrata mašine za pranje veša), ti delovi mogu da se polome i izazovu povrede.
Nemojte podizati mašinu za pranje veša držanjem za delove koji istureni.
- Ako se crevo i kablovi za napajanje ne postave pravilno, postoji rizik od sapletanja i povrede.
Postavite creva i kablove na takav način da ne postoji rizik od sapletanja.

Pažnja!

Oštećenja na uređaju

Smrznuta creva mogu da se pocepaju/ puknu.

Nemojte montirati mašinu za pranje veša u oblastima koja su izložena mrazu ili napolju.

Pažnja!

Oštećenja nastala od vode

Mesta priključivanja za creva za dovod i odvod vode su pod visokim vodenim pritiskom. Da biste sprečili curenje i oštećenja od vode, potrebno je da se pridržavate uputstava u ovom odeljku.

Uputstva

- Pored bezbednosnih informacija koje su ovde navedene lokalni snabdevači strujom i vodom mogu imati posebne zahteve.
- Ako imate nedoumice, neka uređaj priključi stručnjak.

Površina za montiranje

Uputstvo: Mašina za pranje veša mora da bude poravnata na stabilan način da se ne bi pomerala sa mesta.

- Površina za montiranje mora da bude čvrsta i ravna.
- Mekani podovi/prostirke za podove nisu adekvatni.

Montiranje na postolje ili drveni pod

Pažnja!

Oštećenja na uređaju

Mašina za pranje veša može da se „šeta” i odskakuje od podloge u toku centrifugiranja.

Nogice uređaja moraju da budu obezbeđene držačima.

Redni br. WMZ 2200, WX 975600, Z 7080X0

Uputstvo: Na drvenim podovima, postavite mašinu za pranje veša:

- U uglu, ako je moguće,
- Na vodootpornoj drvenoj ploči (debeloj min. 30 mm) koja je čvrsto pričvršćena za pod.

Montiranje na platformi sa fiokom*

Platforma broj narudžbine.: WMZ 20490, WZ 20490, WZ 20520

Montiranje uređaja u kuhinji

⚠ Upozorenje

Opasnost od smrtnog ishoda!

Postoji rizik od električnog udara ako dodirnete aktivne komponente.
Nemojte uklanjati natpisnu pločicu uređaja.

Uputstva

- Potrebna je širina od 60 cm.
- Veš mašinu postavite obavezno ispod jednodelne radne površine koja je čvrsto povezana sa susednim kuhinjskim delovima.

* U zavisnosti od modela

Uklanjanje štitnika za transport

Pažnja! Oštećenja na uređaju

- Mašina je zaštićena u toku transporta pomoću štitnika za transport. Ako se štitnici za transport ne uklone, mašina može da se ošteti kada se pusti u rad. Pre prvog korišćenja uređaja, proverite da li ste potpuno uklonili sva četiri štitnika za transport. Držite štitnike na bezbednom mestu.
- Da bi se sprečila oštećenja u toku transporta ako se uređaj kasnije premesti, potrebno je da postavite štitnike za transport pre premeštanja.

Uputstvo: Držite šrafove i naglavke zajedno na sigurnom mestu.

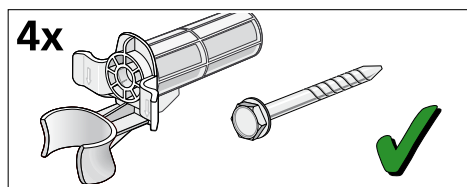

1. Izvadite creva iz držača.

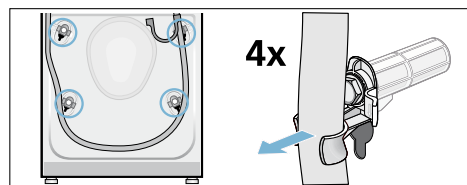

2. Izvadite kabl za napajanje iz držača. Odšrafite i uklonite sva četiri šrafa na štitniku za transport. Uklonite naglavke.

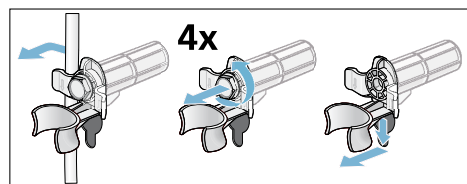

3. Postavite poklopce. Fiksirajte čvrsto poklopce pritiskom na žabice.

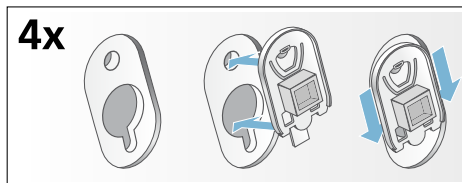

Dužina creva i kabla

■ Priključivanje sa leve strane

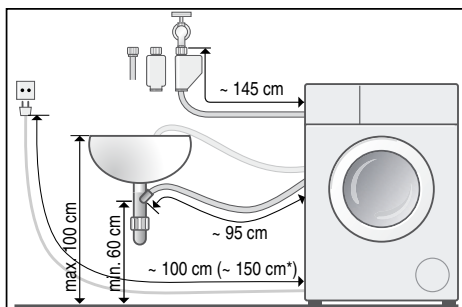

■ Priključivanje sa desne strane

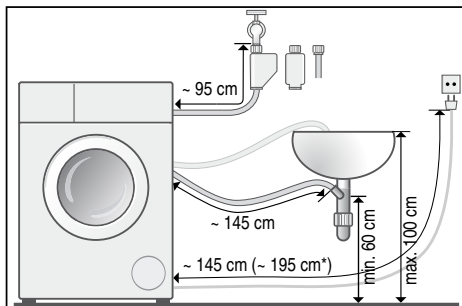

* u zavisnosti od modela

Savet: Sledeće stavke dostupne su kod specijalizovanih prodavaca/našeg postprodajnog servisa:

- Dodatak za Aqua-Stop i crevo za dovod hladne vode (pribl. 2,50 m); redni br. WMZ 2380, WZ 10130, Z 7070X0

- Duže crevo za dovod vode (pribl. 2,20 m) za standardne modele; pojedinačni broj komponente za postprodajni servis: 00353925

Otvor za dovod vode

Upozorenje

Opasnost od strujnog udara!

Aqua-Stop ima električni ventil. Postoji rizik od strujnog udara ako uronite zaštitni ventil sistema Aqua-Stop u vodu. Nemojte uranjati zaštitni ventil u vodu.

Uputstva

- Za rad sa mašinom za pranje veša koristite samo hladnu vodu iz slavine.
- Nemojte priključivati na bateriju za mešanje tople i hladne vode bojlera za toplu vodu koji nije pod pritiskom.
- Nemojte koristiti već korišćeno crevo za dovod vode. Koristite samo crevo za dovod vode koje ste dobili uz mašinu ili ono koje ste kupili od ovlašćenog specijalizovanog prodavca.
- Nemojte uvrnuti ili priklještit crevo za dovod vode.
- Nemojte menjati (skratiti, preseći) crevo za dovod vode (u suprotnom njegova jačina neće više biti zagarantovana).
- Priključke sa šrafovim pričvrstite samo rukom. Ako se priključci sa šrafovim previše pričvrste pomoću alata (klešta), navoji se mogu oštetiti.
- Prilikom priključivanja na slavinu od $21 \text{ mm} = \frac{1}{2}''$, prvo postavite adapter* sa zaptivačem od $21 \text{ mm} = \frac{1}{2}''$ do $26,4 \text{ mm} = \frac{3}{4}''$.

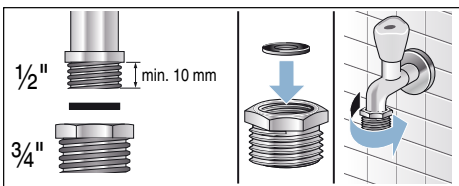

* koji ste dobili u zavisnosti od modela

Optimalni pritisak vode u mreži snabdevanja

Najmanje 100 kPa (1 bar)

Najviše 1000 kPa (10 bar)

Kada je slavinu otvorena, protok vode je najmanje 8 l/min.

Ako je vodeni pritisak veći od toga, potrebno je ugraditi ventil za smanjivanje pritiska.

Priključivanje

Priključite crevo za dovod vode na slavinu za vodu ($\frac{3}{4}'' = 26,4 \text{ mm}$) i na uređaj (nije neophodno za Aqua-Stop modele jer je trajno ugrađeno):

- Model: **Standardni**

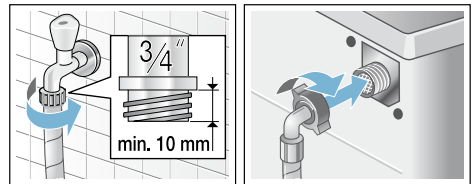

- Model: **Aqua-Secure**

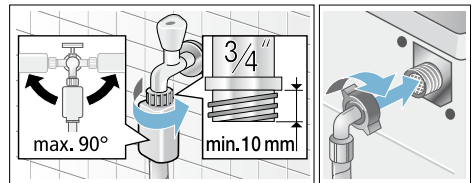

- Model: **Aqua-Stop**

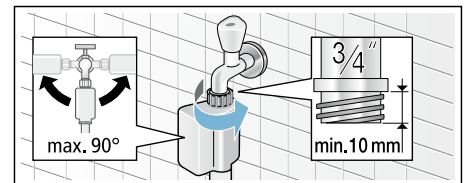

Uputstvo: Pažljivo otvorite slavinu za vodu i proverite da li postoji curenje na priključnim mestima. Priključci su pod pritiskom vode iz cevi.

Otvor za odvod vode

Pažnja!

Oštećenje nastala od vode

Ako crevo za odvod vode ispadne iz lavaboa ili sa priključnog mesta u toku ceđenja zbog visokog vodenog pritiska, voda koja istekne može prouzrokovati štetu.

Pričvrstite crevo za odvođenje vode tako da ne može da ispadne.

Uputstva

- Nemojte uvrnuti crevo za odvod vode ili ga izvitoperiti po dužini.
- Razlika u visini između površine montiranja i odvoda: min. 60 cm, max. 100 cm

Možete da postavite crevo za odvod na sledeći način:

- **Ispust u sudoperi**



Upozorenje

Rizik od opekotina!

Kada perete na visokim temperaturama, postoji rizik od opekotina ako dođete u dodir sa vrućom vodom (npr. kada odvodite vrelu vodu u lavabo).

Nemojte dodirivati vrelu vodu.

Pažnja!

Oštećenje uređaja/tkanine

Ako se kraj creva za odvod uroni u izbačenu vodu, voda može da se vrati u uređaj i može da ošteti uređaj/tkaninu.

Vodite računa o tome da:

- Priključak ne sprečava odvod vode u sudoperu.
- Kraj creva za odvod vode ne bude uronjen u izbačenu vodu.

- Voda dovoljno brzo otiče.

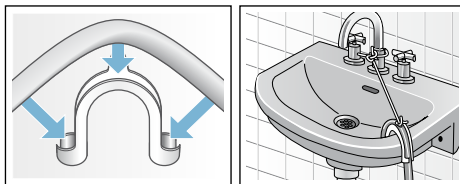

- **Odvodnjavanje u sifon**

Priključna tačka mora da bude pričvršćena pomoću stezaljke za crevo prečnika od 24 – 40 mm (dostupno u specijalizovanim prodavnicama).

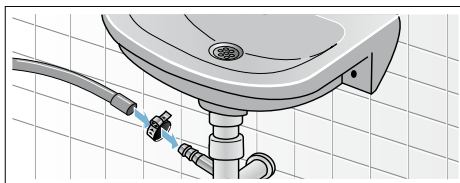

Nivelisanje

Poravnajte uređaj pomoću libele.

Nepravilno poravnavanje može da rezultira, vibriranjem i „šetanjem”.

1. Olabavite navrtanj pomoću ključa okretanjem u smeru kretanja kazaljke na satu.
2. Proverite da li je mašina za pranje veša ravno postavljen pomoću libele i poravnajte ako je potrebno. Podesite visinu pomoću nogica uređaja. Sve četiri nogice uređaja moraju čvrsto da stoje na podu.

3. Zategnite navrtanj na kućištu. Dok to radite čvrsto držite nogicu i nemojte da joj podešavate visinu. Navrtnji na sve četiri nogice uređaja moraju čvrsto da se zašrafe na kućište.

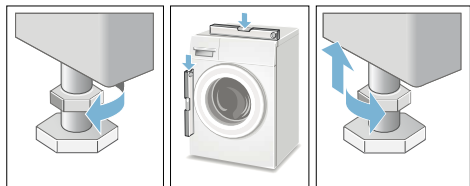

Električni priključak

Upozorenje

Opasnost od smrtnog ishoda!

Postoji rizik od električnog udara ako dodirnete aktivne komponente.

- Nikada ne pipajte i ne držite utikač za napajanje mokrim rukama.
- Kabl za napajanje izvucite samo držanjem za utikač, nikada za kabl jer to može da ga ošteti.
- Nikada nemojte isključivati utikač iz napajanja u toku rada.

Pročitajte sledeće informacije i vodite računa o tome da:

Uputstva

- Napon utičnice i napon naznačen na mašini za pranje veša (natpisna pločica) budu isti. Priključeni napon i osigurač koji su potrebni naznačeni su na natpisnoj pločici.
- Mašina za pranje veša priključuje se na dovod naizmenične struje samo pomoću pravilno ugrađene uzemljene utičnice.
- Utikač odgovara utičnici.
- Poprečni presek kabla bude odgovarajući.
- Sistem uzemljenja bude pravilno ugrađen.

- Kabl za napajanje može da zameni samo kvalifikovani električar (ukoliko je to potrebno). Zamenski kablovi za napajanje moguće je naručiti od postprodajnog servisa.
- Nemojte koristiti višestruke utikače/spojnice uli produžne kablove.
- Ako se koristi sklopka za zaštitu od pulsirajućih struja, treba koristiti samo vrstu na kojoj se nalazi simbol . Samo tas simbol garantuje usaglašenost sa trenutno primenljivim propisima.
- Utikaču može da se pristupi u bilo kom trenutku.
- Kabl za napajanje nije uvrnut, priklješten ili presečen.
- Kabl za napajanje ne dolazi u kontakt sa izvorima toplote.

Pre prvog pranja

Mašina za pranje veša detaljno je testirana pre napuštanja fabrike. Da biste uklonili ostatke proizvoda i uklonili vodu koja je možda ostala nakon testiranja, pokrenite prvi ciklus pranja **bez** veša.

Uputstvo: Mašina za pranje veša **mora da se pravilno namontira i priključi.**

→ *Strana 11*

1. Proverite uređaj.
Uputstvo: Nikada nemojte koristiti oštećenu mašinu. Obavestite postprodajni servis.
2. Uklonite zaštitnu foliju sa radne površine i kontrolne table.
3. Priključite utikač napajanja.
4. Odvrnite slavinu za vodu.
5. Nemojte ubacivati veš. Zatvorite vrata.
6. U zavisnosti od modela, pokrenite **Čišćenje bubnja*** ili program **Pamuk 90 °C**.
7. Otvorite fioku za deterđent.

* u zavisnosti od modela

sr Postavljanje i priključivanje

- Sipajte približno 1 litar vode u pregradu II.
- Sipajte standardni deterđent u pregradu II.

Uputstvo: Da biste izbegli stvaranje pene koristite samo polovinu količine deterđenta preporučene od strane proizvođača. Nemojte koristiti deterđent za vunu ili osetljive tkanine.

- Zatvorite fioku za deterđent.
- Pritisnite dugme .
- Kada se program završi, isključite mašinu.

Vaša mašina za pranje veša je sada spremna za upotrebu.

Transport

npr. kada idete kući

Priprema:

- Zavrnite slavinu za vodu.
- Smanjite vodeni pritisak u dovodnom crevu.
→ "Filter u dovodu vode je blokiran" na strani 36
- Ocedite preostalu vodu sa deterđentom.
→ "Pumpa za odvod vode je blokirana" na strani 35
- Isključite mašinu za pranje veša iz utičnice.
- Uklonite creva.

Montiranje štitnika za transport:

- Uklonite poklopce i čuvajte ih na bezbednom mestu.
Ako je potrebno, upotrebite šrafciger.

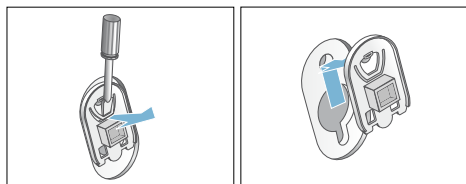

- Štavite sva četiri naglavka. Čvrsto postavite kabl za napajanje u držače. Ubacite i pričvrstite šrafove.

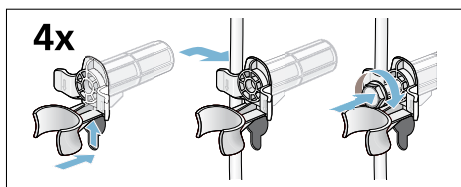

Pre nego što ponovo uključite uređaj:

Uputstva

- Štitnici za transport **moraju** da se uklone.
→ "Uklanjanje štitnika za transport" na strani 14
- Da biste sprečili isticanje neiskorišćenog deterđenta direktno u kanalizacioni odvod prilikom sledećeg pranja Sipajte pribl. 1 litar vode u pregradu II i pokrenite program **Cedenje**.

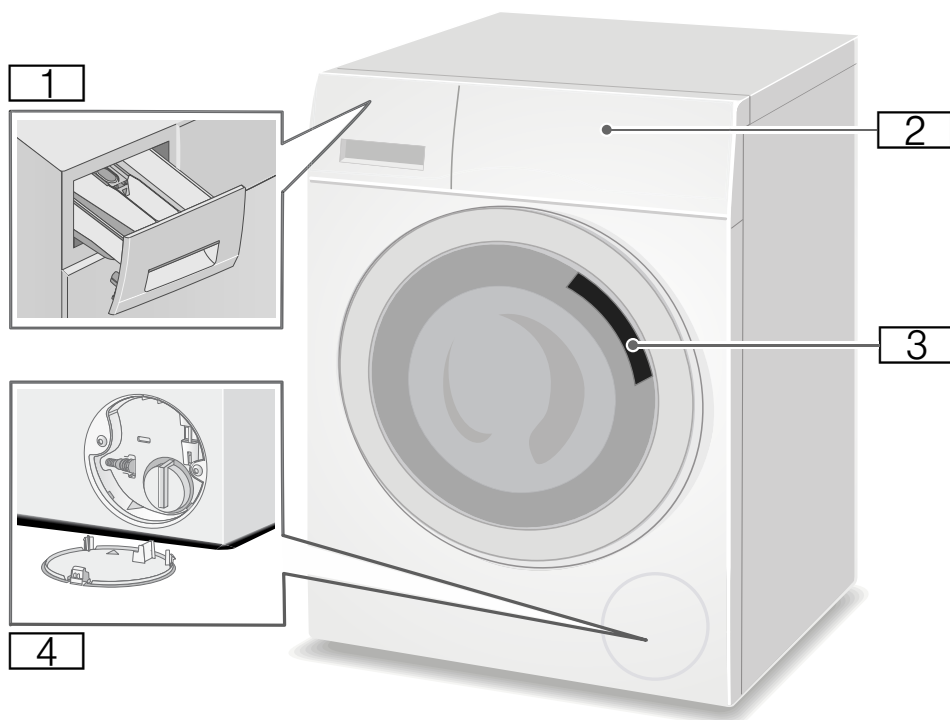
 **Upoznavanje sa uređajem****Mašina za pranje veša**

- 1** Fioka za deterdžent
- 2** Tabla sa displejom/kontrolna tabla
- 3** Vrata za ubacivanje veša sa ručkom
- 4** Servisni poklopac

Kontrolna tabla

Kontrolna tabla se razlikuje u zavisnosti od modela



1 Programi → Dodatni list sa uputstvima za korišćenje i montiranje.

2 Programator
3 Tabla sa displejom za podešavanja i informacije

Tabla sa displejom

Uputstvo: Tabele prikazuju moguće opcije za podešavanje i informacije na tabli sa displejom; one se razlikuju u zavisnosti od modela.

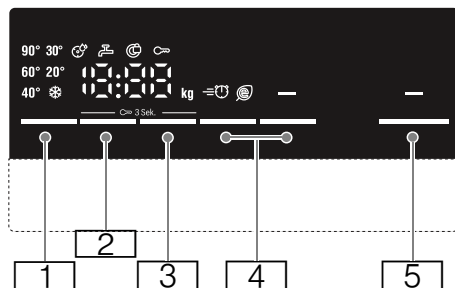
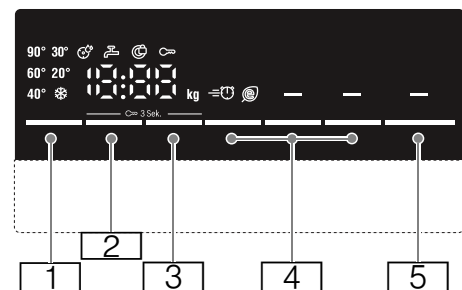

Tasteri	Displej/prikaz	Opis
		Može se odabrati Temperatura U °C; * = hladno
		Može se odabrati Brzina centrifugiranja U o/min; 0 = bez centrifugiranja, samo ispušavanje; - -- = zaustavljanje ispiranja
		Završeno u Trajanje programa nakon izbora programa u h:min (sati:minuti),
		Završetak programa ("Gotovo u "-vreme) posle ... h (časovi)
		Dodatna podešavanja programa: → <i>Strana 26</i>
		Speed Eco
		Zaštita od gužvanja.*
		Pretpranje*
		Voda+/Ispiranje+*
		Taster za pokretanje, privremeni prekid (npr. za naknadno dodavanje veša) i prekid programa

* u zavisnosti od modela

**** u zavisnosti od izabranog programa, podešavanja i modela

Ostale napomene u polju za prikaz

Displej/prikaz	Opis
	Preporuka za količinu veša u bubnju
	Napredak programa
	Završetak programa
	Završetak programa u slučaju zaustavljanja ispiranja
	Vrata mašine za veš → "Ubacivanje/vađenje veša" na strani 30 → "Kvarovi i šta raditi sa njima" na strani 37
	Slavina za vodu → "Kvarovi i šta raditi sa njima" na strani 37
	Zaštita za decu → "Zaštita za decu" na strani 30 → "Kvarovi i šta raditi sa njima" na strani 37
	Prikazna lampica za program Čišćenje bubnja* → "Informacije na tabli sa displejom" na strani 38 → "Podešavanja uređaja" na strani 32
	Prikaz greške → "Informacije na tabli sa displejom" na strani 38
	Podešavanje signala → "Podešavanja uređaja" na strani 32

* u zavisnosti od modela

**** u zavisnosti od izabranog programa, podešavanja i modela

Uputstvo: Režim za uštedu energije

Zbog uštede energije, uređaj se prebacuje u režim za uštedu energije. Osvetljenje displeja se gasi nakon nekoliko minuta i dugme  treperi. Da biste aktivirali osvetljenje, pritisnite bilo koje dugme. Režim za uštedu energije se ne aktivira ako je program u toku.

 **Veš**
Priprema veša**Pažnja!****Oštećenje uređaja/tkanine**

Strani predmeti (npr. kovanice, spajalice za papir, igle, ekseri) mogu da oštete veš ili komponente u mašini za pranje veša.

Zbog toga, imajte u vidu sledeće savete prilikom pripremanja veša za pranje:

- Ispraznite sve džepove.

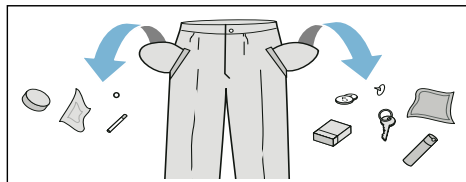

- Proverite da li ima metalnih predmeta (spajalica itd.) i uklonite ih.
- Perite osetljiv veš u vreći za pranje veša (hulahopke, grudnjaci sa žicom, itd.).

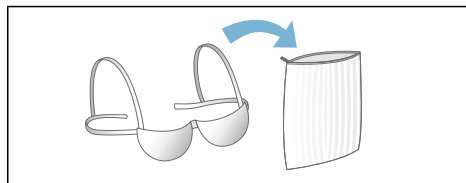

- Uklonite štipaljke za zavese ili stavite zavese u vreću za pranje veša.
- Zatvorite rajfešluse, zakopčajte svu dugmad.
- Iščetkajte pesak iz džepova i okovratnika.

Sortiranje veša

Sortirajte veš u skladu sa uputstvima za održavanje i informacijama proizvođača na etiketama u zavisnosti od:

- Vrsta tkanine/vlakna
- Boja

Uputstvo: Veš može da izgubi boju ili da se ne opere dobro. Perite beli i obojeni veš zasebno.

Perite novu odeću u boji zasebno prvi put kada ih perete.

- Prljanje





Perite zajedno veš koji je istog nivoa zaprljanosti.

Neki primeri nivoa zaprljanosti:

→ *"Ušteda energije i deterdženta"* na strani 24

- **Malo zaprljan:** nemojte koristiti pretpranje; izaberite podešavanje **Speed** ako je potrebno
- **Normalno zaprljan**
- **Veoma zaprljan:** ubacite manje veša; izaberite program sa pretpranjem
- **Fleke:** uklonite/tretirajte fleke dok su sveže. Prvo potopite u vodu sa sapunicom; nemojte trljati. Zatim operite veš pomoću odgovarajućeg programa. Uporne ili osušene fleke nekada mogu da se uklone samo nakon više pranja.

- Simboli na etiketama za održavanje
Uputstvo: Brojevi na simbolima pokazuju maksimalnu temperaturu pranja koja može da se koristi.

-  Pogodno za normalan proces pranja;
npr. program Pamuk
-  Potreban je blag proces pranja;
npr. program Jednostavno održavanje
-  Potreban je posebno blag proces pranja; npr. program Osetljiv veš/svila
-  Pogodno za ručno pranje; npr. program Vuna
-  Nemojte prati u mašini.

Štirkanje

Uputstvo: Veš ne treba tretirati omekšivačem.



Štirkanje tečnim štirkom moguće je za programe kao što su **Rinse (Ispiranje)** i **Pamuk**. Dozirajte štirak u pregradu  (ako je potrebno, očistite je unapred) u skladu sa uputstvima proizvođača.

Bojenje/izbeljivanje

Bojenje treba da se obavlja samo u normalnim količinama za domaćinstvo. So može da ošteti nerđajući čelik. Uvek se pridržavajte uputstava proizvođača boje.

Nemojte **koristiti** mašinu za pranje veša za izbeljivanje veša.

Natapanje

1. Sipajte sredstvo za pranje/deterdžent u fioku **II** u skladu sa uputstvima proizvođača.
2. Izaberite željeni program.
3. Pritisnite dugme  da biste pokrenuli program.
4. Nakon pribl. deset minuta, pritisnite dugme  da biste pauzirali program.
5. Nakon željenog vremena natapanja, ponovo pritisnite dugme  da biste nastavili ili promenili program.

Uputstva

- Stavite veš iste boje.
- Nije potreban dodatni deterdžent; rastvor za natapanje se koristi za pranje.

Deterdžent

Pravilan izbor deterdženta

Etiketa sa informacijama za održavanje od velikog je značaja za izbor odgovarajućeg deterdženta, temperature i načina pranja veša. → Takođe pogledajte www.sartex.ch

Ako posetite lokaciju www.cleanright.eu, pronaći ćete dalje informacije o deterdžentima, proizvodima za održavanje i sredstvima za čišćenje za upotrebu kod kuće.

- **Standardni deterdžent sa optičkim izbeljivačima**
Pogodni za beli veš koji može da se iskuvava od platna ili pamuka
Program: Pamuk/
hladno – maks. 90 °C
- **Deterdžent za obojen veš bez izbeljivača ili optičke izbeljivače**
Pogodan za obojen veš od platna ili pamuka
Program: Pamuk/
hladno – maks. 60 °C
- **Deterdžent za obojen veš/osetljive tkanine bez optičkih izbeljivača**
Pogodan za obojen veš od tkanina koje se jednostavno održavaju, sintetičkih tkanina
Program: Jednostavno održavanje/
hladno – maks. 60 °C
- **Deterdžent za osetljive tkanine**
Pogodan za osetljive, fine tkanine, svilu ili viskozu
Program: Osetljivi materijali/svila/
hladno – maks. 40 °C
- **Deterdžent za vunu**
Pogodan za vunu
Program Vuna/
hladno – maks. 40 °C

Ušteda energije i deterdženta

Za manje i normalno zaprljan veš, možete da uštedite energiju (niža temperatura pranja) i deterdžent.

Čuvanje	Zaprljanost/napomena
 <p>Smanjena temperatura i količina deterdženta u skladu sa preporučenim doziranjem</p>	<p>Svetlo Bez vidljive prljavštine ili fleka. Odeća je primila neke telesne mirise, npr.:</p> <ul style="list-style-type: none"> ■ Lagana letnja/sportska odeća (koja se nosi nekoliko sati) ■ Majice sa kratkim rukavima, majice bluže (koje se nose do jednog dana) ■ Posteljina u krevetu za goste i peškiri (koji se koriste jedan dan)
	<p>Normalno zaprljan Vidljiva prljavština ili nekoliko manjih fleka, npr.:</p> <ul style="list-style-type: none"> ■ Majice sa kratkim rukavima, majice, bluže (natopljene znojem, nošene nekoliko puta) ■ Peškiri, posteljina (korišćena do nedelju dana)
	<p>Veoma zaprljan veš Prljavština i/ili fleke koje su jasno vidljive, npr. krpe za sudove, odeća za bebe, radna odeća</p>
<p>Temperatura u skladu sa uputstvima na etiketi za održavanje i količina deterdženta u skladu sa preporučenom dozom za veoma zaprljan veš</p>	

Uputstvo: Prilikom merenja količine svih deterdženata/aditiva/proizvoda za negu i sredstava za čišćenje, uvek proverite uputstva i informacije proizvođača.

→ "Merenje i dodavanje deterdženta i proizvoda za negu" na strani 29

P+ Podrazumevana podešavanja programa

Podrazumevana podešavanja programa za sve programe su unapred podešena u fabrici i prikazana na tabli sa displejom nakon izbora programa.

Možete da promenite podrazumevana podešavanja tako što ćete više puta pritisnuti odgovarajuće dugme sve dok de ne prikažu željena podešavanja na tabli sa displejom.

Uputstvo: Kada pritisnete i zadržite dugme, ono automatski prođe kroz vrednosti podešavanja sve do poslednjeg. Pritisnite dugme još jednom i moći ćete ponovo da promenite vrednosti podešavanja.

Dostupna podešavanja se razlikuju u zavisnosti od modela.

Možete da prikazete pregled svih podešavanja dostupnih za izbor za svaki program na dodatnom listu sa uputstvima za korišćenje i montiranje.

Temperatura

(°C, Temp. °C, Temperatura)

U zavisnosti od faze u kojoj je program, možete promeniti podešenu temperaturu pre i na početku programa.

Uputstva

- Maksimalna temperatura koja može da se podesi zavisi od izabranog programa.
- Preostalo vreme može da se poveća ili smanji u skladu sa promenjenim vrednostima temperature.

Brzina centrifugiranja

(⊙, Brzina centrifugiranja)

U zavisnosti od toga u kojoj je fazi program, možete da promenite brzinu centrifugiranja (u obr/min; obrtajima u minutu) pre, kao i u toku programa.

Podešavanje : Voda za ispiranje je ispuštena ali nema centrifugiranja. Veš ostaje vlažan unutar bubnja, npr. za komade koji ne mogu da se centrifugiraju.

Podešavanje - - -: (Zaustavljanje ispiranja) = bez završnog centrifugiranja. Veš ostaje u vodi nakon završnog ispiranja.

Možete da izaberete opciju „Zaustavljanje ispiranja” da biste sprečili gužvanje veša ako ne želite da ga izvadite iz mašine za pranje veša odmah nakon završetka programa.
→ "Kraj programa u toku zaustavljanja ispiranja" na strani 31

Uputstvo: Maksimalna brzina koja može da se podesi zavisi od modela i izabranog programa.

Završeno u

(⌚, Završeno u)

Pre pokretanja programa, možete unapred da izaberete vreme završetka programa (vreme „Gotovo za”) sa inkrementom od sat vremena (h = sat) do najviše 24 sata.



Da biste to uradili:

1. Izaberite program.
Trajanje programa je prikazano za izabrani program, npr. **2:30** (sati:minuti).
2. Pritisnite više puta dugme **Završeno u** sve dok ne bude prikazan željeni broj sati.

3. Pritisnite dugme .
Vrata će se zaključati.
Izabrani broj sati (npr. 8 h) biće prikazan na tabli sa displejom i odbrojavaće dok se ne pokrene program za pranje. Nakon toga biće prikazano trajanje programa.

Uputstvo: Trajanje programa uključeno je u izabrano vreme „Gotovo za”.

U toku odbrojavanja tajmera, možete da promenite unapred izabran broj sati na sledeći način:

1. Pritisnite dugme .
2. Upotrebite dugme **Završeno u** da biste promenili broj sati.
3. Pritisnite dugme .

Tokom odbrojavanja tajmera možete da dodate ili izbacite veš po potrebi.

Uputstvo: Dužina trajanja programa se automatski prilagođava kada se program pokrene.

Određeni faktori mogu da utiču na dužinu trajanja programa npr.:

- Podešavanja programa,
- Doziranje deterđenta (dodatni ciklusi ispiranja ako je potrebno zbog pene),
- Količina veša/vrsta tkanine (duže trajanje pranja za veću količinu veša i za tkanine koje upijaju više vode),
- Neuravnoteženosti (npr. usled pranja posteljine) se dovode u ravnotežu uz nekoliko pokretanja ciklusa centrifugiranja,
- Oscilacije u napajanju strujom,
- Vodeni pritisak (brzina dovođenja vode).

P+ Dodatna podešavanja programa

Dostupna podešavanja se razlikuju u zavisnosti od modela.

Možete da prikažete pregled svih podešavanja dostupnih za izbor za svaki program na dodatnom listu sa uputstvima za korišćenje i montiranje.

Speed Eco

(, Speed / Eco Perfect)

Dugme sa dva moguća podešavanja za prilagođavanje izabranog programa:

- **Speed**
Pranje koje traje kraće uz postizanje rezultata koji je isti, ali troši više energije od izabranog programa, bez podešavanja Speed.
Uputstvo: Nemojte staviti više veša nego što je maksimalno dozvoljeno.
- **Eco**
Energetski optimizovano pranje pomoću smanjivanja temperature i povećavanja trajanja programa uz postizanje istog rezultata pranja kao sa izabranim programom, bez podešavanja Eco.

Ako pritisnete dugme **Speed Eco** jednom izabraćete podešavanje **Speed**. Ako ponovo pritisnete dugme, aktivira se podešavanje **Eco**. Odgovarajući simbol će se prikazati na displeju kada se aktivira podešavanje. Ako ponovo pritisnete dugme, nijedno podešavanje neće biti aktivirano.

Voda+/Ispiranje+

(☺, Voda plus, Voda+, Ispiranje+)

Podešavanje u zavisnosti od modela

Povećan nivo vode i dodatni ciklus ispiranja; produženo vreme pranja. Za oblasti sa vrlo mekom vodom ili za dalje unapređenje rezultata centrifugiranja.

Zaštita od gužvanja.

(☹, Zaštita od gužvanja.)

Podešavanje u zavisnosti od modela

Smanjuje gužvanje zahvaljujući posebnoj sekvenci okretanja praćenoj omekšavanjem i smanjenom brzinom okretanja.

Uputstvo: Povećava se preostala vlažnost u vešu.

Pretpranje

(☺, Pretpranje)

Podešavanje u zavisnosti od modela

Za veoma zaprljan veš.

Pre glavnog ciklusa pranja će biti ciklus pretpranja na niskoj temperaturi.

Uputstvo: Sipajte deterđent u pregradu **I** za ciklus pretpranja i u pregradu **II** za glavni ciklus pranja.



Rukovanje uređajem

Priprema mašine za pranje veša

Uputstva

- Mašina za pranje veša **mora da bude pravilno namontirana i priključena.**
→ "Postavljanje i priključivanje" na strani 11
 - Pre prvog pranja pokrenite ciklus pranja bez veša.
→ "Pre prvog pranja" na strani 17
1. Priključite je na napajanje.
 2. Odvrnite slavinu za vodu.
 3. Otvorite vrata.
 4. Proverite da li je bubanj potpuno suv. Osušite ga ukoliko je potrebno.

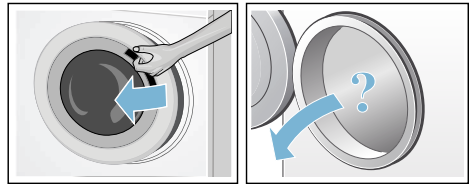

Uključivanje uređaja/biranje programa

Uputstvo: Ako ste aktivirali zaštitno zaključavanje za decu, morate prvo da ga deaktivirate pre nego što možete da podesite program.

→ "Zaštita za decu" na strani 30

Koristite programator da biste izabrali željeni program. Programator može da se rotira u bilo kom smeru.

Displej naizmenično prikazuje dužinu programa i maksimalni kapacitet unosa (kada su vrata otvorena).

Promena podrazumevanih postavki programa

Možete da koristite podrazumevana podešavanja ili da ih promenite.

Da biste to uradili, pritisnite odgovarajuće dugme više puta sve dok se željeno podešavanje ne prikaže.

Podešavanja se aktiviraju bez potrebe za potvrđivanjem.

Ne čuvaju se kada se uređaj isključi.

→ "Podrazumevana podešavanja programa" na strani 25

Pregled programa → Dodatni list sa uputstvima za korišćenje i montiranje.

Izbor dodatnih postavki programa

Izborom dodatnih podešavanja možete bolje da prilagodite proces pranja svom vešu.

Podešavanja mogu da se izaberu ili da se ugase u zavisnosti od toka programa.

Lampa indikatora za dugme počinje da svetli ako je podešavanje aktivno.

Podešavanja se ne čuvaju kada se uređaj isključi.

→ "Dodatna podešavanja programa" na strani 26

Pregled programa → Dodatni list sa uputstvima za korišćenje i montiranje.

Stavljanje veša u bubanj

Upozorenje

Opasnost od smrtnog ishoda!

Veš koji je prethodno tretiran sredstvima za čišćenje koja sadrže rastvore, npr. sredstvo za uklanjanje fleka/rastvor za čišćenje, mogu da izazovu eksploziju kada se ubace u mašinu za pranje veša.

Najpre ručno detaljno isperite taj veš.

Uputstva

- Pomešajte komade veša različitih veličina. Komadi veša različitih veličina bolje se međusobno raspoređuju tokom centrifugiranja. Pojedinačni komadi veša mogu da izazovu disbalans.
- Pridržavajte se navedenog maksimalnog kapaciteta. Prepunjavanje može negativno da utiče na rezultate pranja i izaziva gužvanje.

1. Postavite unapred sortirane komade veša nepresavijene u bubanj za pranje.
2. Vodite računa o tome da nijedan komad veša ne ostane zaglavljn između vrata mašine za pranje veša i gumenog zaptivača i zatvorite vrata.

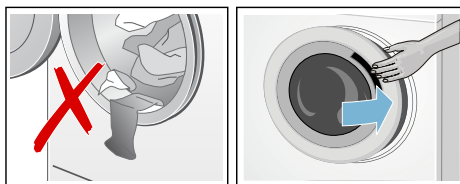

Lampica  indikatora na dugmetu treperi da pokaže da program za pranje može ponovo da se pokrene. Moguće je promeniti podešavanja.

→ "Podrazumevana podešavanja programa" na strani 25

→ "Dodatna podešavanja programa" na strani 26

Merenje i dodavanje deterdženta i proizvoda za negu

Pažnja!

Oštećenja na uređaju

Sredstva za čišćenje i prethodno tretiranje veša (npr. sredstva za uklanjanje fleka, sprejevi za pretpranje itd.) mogu da izazovu oštećenje ako dođu u kontakt sa površinama mašine za pranje veša. Nemojte dozvoliti da ta sredstva dođu u kontakt sa površinama mašine za pranje veša. Ako je potrebno, odmah obrišite ostatke spreja i druge ostatke/ kapljice vlažnom krpom.

Doziranje

Dozirajte deterdžente i proizvode za negu prema:

- Tvrdoća vode (raspitajte se kod vodovoda)
- Uputstva proizvođača na pakovanju
- Količina veša
- Zaprljanost

Punjenje

⚠ Upozorenje **Iritacija očiju/kože!**

Deterdženti i proizvodi za negu mogu da isure ako se fioka za deterdžent otvori kada je mašina uključena.

Pažljivo otvorite fioku.

Detaljno isperite kožu/oči nakon što dođu u kontakt sa deterdžentima ili proizvodima za negu.

Ako ga slučajno progutate, potražite savet lekara.

Uputstvo: Rastvorite omekšivač za viskoznu tkaninu i obični omekšivač sa malo vode. Ovo sprečava blokade u cevima mašine za pranje veša.

Sipajte deterdžent i proizvode za negu u odgovarajuće pregrade:

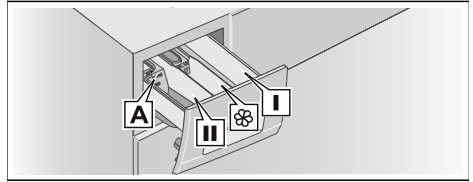

Merica za merenje **A***
Pregrada **II**

Za tečni deterdžent

Deterdžent za glavno pranje, omekšivač za vodu, izbeljivač veša, sredstvo za uklanjanje Omekšivač za veš, tečni štirak; nemojte da premašite **maks.** Deterdžent za pretpranje

Pregrada **⊗**

Pregrada **I**

* u zavisnosti od modela

1. Izvucite fioku za deterdžent do kraja.
2. Dodajte deterdžent i/ili proizvode za negu.
3. Zatvorite fioku za deterdžent.

Merica* za tečni deterdžent

Postavite mericu za merenje za doziranje pravilne količine tečnog deterdženta:

1. Izvucite fioku za deterdžent. Pritisnite na dole umetak i potpuno izvucite fioku.
2. Gurnite napred mericu, savijte je na dole i postavite na mesto tako da klikne.

* u zavisnosti od modela

3. Vratite fioku.

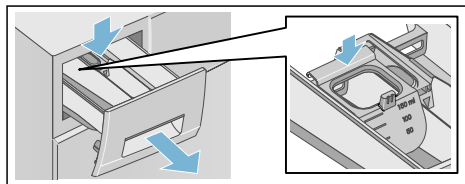

Uputstvo: Ne koristite mericu za gel deterđente i prašak za veš ili za programe sa pretpranjem ili kada je izabrana opcija „Gotovo za”.

Za modele bez merice, sipajte tečni deterđent u odgovarajući dispenser i stavite ga u bubanj.

Pokretanje programa

Pritisnite dugme . Signalna lampica se pali i program se pokreće.

Tabla sa displejom prikazuje vreme „Spremno za” u toku programa ili trajanje programa i simbole za tok programa kada se započne ciklus pranja.

→ "Tabla sa displejom" na strani 20

Zaštita za decu

(∞ 3 sec.)

Možete da zaključate mašinu za pranje veša da biste sprečili slučajno menjanje funkcija koje ste podesili.

Da biste **aktivirali/deaktivirali**, istovremeno pritisnite i zadržite dugmad **Brzina centrifugiranja** i **Završeno u** pribl. tri sekunde. Simbol ∞ će se pojaviti na tabli sa displejom.



- ∞ će se osvetliti: zaštita dece je aktivirana.
- ∞ treperi: zaštita dece je aktivna i programator je podešen. Ako resetujete programator na početni program, simbol će se ponovo osvetliti.

Uputstva

- Da biste izbegli prekid programa, nemojte okretati programator dalje od položaja „Isključeno”. Ako se uređaj isključi u toku programa i zaštita dece je aktivirana, program će se nastaviti kada se uređaj ponovo uključi.
- Da biste izvadili veš na kraju programa, deaktivirajte zaštitu dece.
- Zaštita dece ostaje aktivna čak i kada se mašina isključi.

Ubacivanje/vađenje veša

Nakon pokretanja programa, možete po potrebi da dodate ili izvadite veš.

Pritisnite dugme  da biste pauzirali program. Lampica indikatora na dugmetu  treperi, a mašina proverava da li je moguće dodati ili izvaditi veš.

- Ako simbol  nestane na tabli sa displejom, vrata mašine za pranje veša se otključavaju. Možete da dodate ili izvadite veš.

Uputstva

- Nemojte vrata ostavljati otvorena predugo prilikom dodavanja/vađenja veša jer voda iz veša može da iscuri.
- Prikazivanje količine nije aktivno prilikom ponovnog dodavanja/vađenja.

Pritisnite dugme  da biste nastavili program.

- Ako simbol  zasvetli na tabli sa displejom, nije moguće dodati ili izvaditi veš.

Uputstvo: Iz bezbednosnih razloga, vrata ostaju zaključana kada su nivo vode ili temperatura previsoki ili kada se bubanj okreće.

Menjanje programa

Ako ste greškom pokrenuli pogrešan program možete da ga promenite na sledeći način:

1. Pritisnite dugme ▷∞.
2. Izaberite drugi program.
3. Pritisnite dugme ▷∞. Novi program će se pokrenuti iz početka.

Otkazivanje programa

Za programe na visokim temperaturama:

1. Pritisnite dugme ▷∞.
2. Da biste ohladili veš: izaberite **Rinse (Ispiranje)**.
3. Pritisnite dugme ▷∞.

Za programe na niskoj temperaturi:

1. Pritisnite dugme ▷∞.
2. Izaberite **Cedenje**.
3. Pritisnite dugme ▷∞.

Kraj programa u toku zaustavljanja ispiranja

- - ⊗ pojavaće se na tabli sa displejom i lampica indikatora na dugmetu ▷∞ treperi.

Nastavite sa programom:

- Pritiskom na dugme ▷∞(veš će se okretati pri podrazumevanom podešavanju brzine centrifugiranja*) ili
- Izborom brzine centrifugiranja ili podešavanjem programatora **Cedenje**, a zatim pritiskom na dugme ▷∞.

* u zavisnosti od izabranog programa → Pregled programa na dodatnom listu uputstva za korišćenje i montiranje

Kraj programa

End pojavaće se na tabli sa displejom a lampica indikatora na dugmetu ▷∞ će se ugasiti.

Vađenje veša/isključivanje uređaja

1. Okrenite programator u položaj „Isključeno”. Mašina je isključena.
2. Otvorite vrata i izvadite veš.
3. Zavrните slavinu.
Uputstvo: Nije potrebno za Aqua-Stop modele.

Uputstva

- Uvek sačekajte da se program završi, jer uređaj može biti i dalje zaključan.
- Na kraju programa, uređaj se prebacuje u režim za uštedu energije. Osvetljenje se isključuje, a dugme ▷∞ treperi. Pritisnite bilo koje dugme da biste aktivirali tablu.
- Nemojte ostavljati komade veša u bubnju. Mogu se skupiti prilikom sledećeg pranja ili obojiti neki drugi komad.
- Uklonite sve predmete iz bubnja i gumene zaptivke – rizik od korozije.

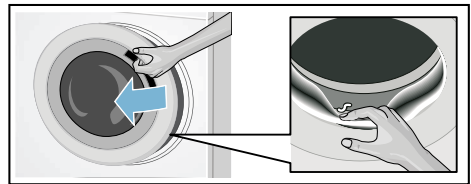

- Obrišite i osušite gumenu zaptivku i vrata mašine za pranje veša.

- Ostavite vrata i fioku za deterđent otvorene tako da sva preostala voda može da ispari.

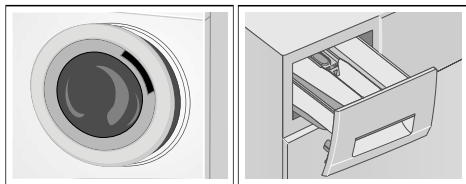

Senzori

Automatsko očitavanje količine

Funkcija automatskog očitavanja količine veša savršeno prilagođava količinu vode za svaki program u zavisnosti od tipa tkanine i količine veša.

Sistem za otkrivanje neizbalansirane količine

Automatski sistem za otkrivanje neizbalansirane količine otkriva disbalans i obezbeđuje ravnomerno raspoređivanje veša naizmeničnim pokretanjem i zaustavljanjem okretanja bubnja.

Ako je veš izuzetno neravnomerno raspoređen, brzina okretanja se smanjuje ili se ciklus okretanja ne vrši iz bezbednosnih razloga.

Uputstvo: Ravnomerno rasporedite male i velike komade veša u bubnju.
→ "Kvarovi i šta raditi sa njima"
na strani 37

Podešavanja uređaja

Možete da promenite sledeća podešavanja:

- Jačina zvuka informacionih signala (npr. na kraju programa) i/ili
- Jačina zvuka signala dugmadi i/ili
- Uključivanje ili isključivanje podsetnika za čišćenje bubnja*.

Da biste promenili ta podešavanja potrebno je da aktivirate režim podešavanja.

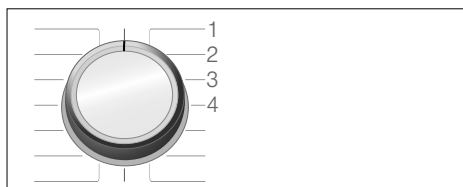

1/2/3/4... položaji na programatoru

Aktiviranje režima podešavanja

1. Okrenite programator u položaj 1. Mašina za pranje veša je uključena.
2. Pritisnite dugme  i u isto vreme okrenite programator u smeru kretanja kazaljke na satu u položaj 2. Otpustite dugme.

Režim podešavanja je aktiviran i unapred podešena količina informacionih signala pojavljuje se na tabli sa displejom (npr. na kraju programa).

Menjanje jačine zvuka

- Da biste promenili jačinu zvuka **informacionih signala**, upotrebite dugme **Završeno u** dok programator treba da ostane u položaju 2.
- Da biste promenili jačinu zvuka **signala na dugmadima**, rotirajte programator u položaj 3. Iskoristite ponovo dugme **Završeno u** da biste promenili jačinu zvuka.

* u zavisnosti od modela



0 = isključeno, 1 = tiho,
2 = srednje, 3 = glasno,
4 = veoma glasno

Uključivanje ili isključivanje podsetnika za čišćenje bubnja*

Da biste uključili/isključili podsetnik za čišćenje bubnja rotirajte programator u položaj 4. Koristite dugme **Završeno u** da biste uključili ili isključili podsetnik.



Ako je podešavanje aktivirano, čuće se zvučni signal.

Izlazak iz režima podešavanja

Sada možete da završite proces i podesite programator u položaj „Isključeno”. Podešavanja su sačuvana.



Čišćenje i održavanje



Upozorenje

Opasnost od smrtnog ishoda!

Postoji rizik od električnog udara ako dodirnete aktivne komponente. Isključite uređaj i izvucite utikač iz utičnice.



Upozorenje

Rizik od trovanja!

Sredstva za čišćenje koja sadrže rastvore, npr. rastvor za čišćenje, mogu da oslobode toksična isparenja. Nemojte koristiti sredstva za čišćenje koja sadrže rastvore.

* u zavisnosti od modela

Pažnja!

Oštećenja na uređaju

Sredstva za čišćenje koja sadrže rastvore, npr. rastvor za čišćenje, mogu da oštete površine i komponente u mašini.

Nemojte koristiti sredstva za čišćenje koja sadrže rastvore.

Sprečite nakupljanje ostataka od deterdženta i stvaranje neprijatnog mirisa pridržavanjem sledećih uputstava:

Uputstva

- Vodite računa o tome da prostorija u kojoj se mašina za pranje veša nalazi bude dobro provetrena.
- Ostavite vrata i fioku za deterdžent neznatno otvorene kada mašina nije u upotrebi.
- Povremeno pokrenite pranje sa programom od **Pamuk 60 °C** sa praškom za veš.

Kućište/kontrolna tabla mašine

- Obrišite kućište i kontrolnu tablu mekanom, vlažnom krpom.
- Uklonite odmah ostatke deterdženta.
- Nemojte čistiti mlazom vode.

Bubanj

Koristite sredstva za čišćenje bez hlora, nemojte koristiti čeličnu vunu.

Ako se u mašini za pranje veša jave neprijatni mirisi, ili želite da očistite bubanj, pokrenite program **Čišćenje bubnja** ** ili program **Pamuk 90 °C** bez veša. Dodajte prašak za veš.

** u zavisnosti od modela

Uklanjanje kamenca

Uklanjanje kamenca nije neophodno ako se količina deterdženta pravilno izmeri. Međutim, ako je to potrebno, sledite uputstva proizvođača sredstva za uklanjanje kamenca. Odgovarajuća sredstva za uklanjanje kamenca možete naručiti na našoj Veb lokaciji ili od postprodajnog servisa. → *Strana 41*

Fioka za deterdžent i kućiše

Nakon ciklusa pranja, ostaci omekšivača ili deterdženta mogu da ostanu u fioci ili u kutiji za fioku.

Da biste uklonili ostatke:

1. Izvucite fioku za deterdžent. Pritisnite na dole umetak i potpuno izvucite fioku.

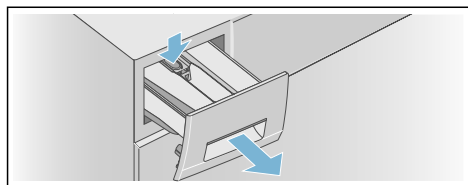

2. Uklonite umetak.
 - a) Podignite fioku nagore prstom.

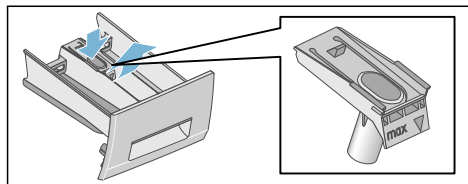

- b) Ako se merica* koristi za tečni deterdžent, povucite je nagore.

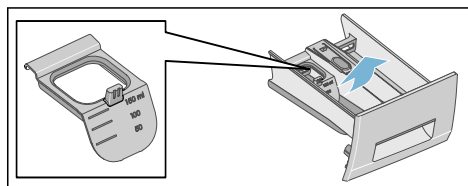

* u zavisnosti od modela

3. Očistite fioku za deterdžent i njenu kutiju pomoću vode i četke i osušite je. Takođe očistite i unutrašnjost kutije.

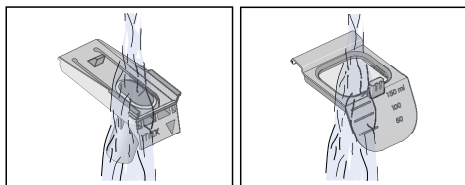
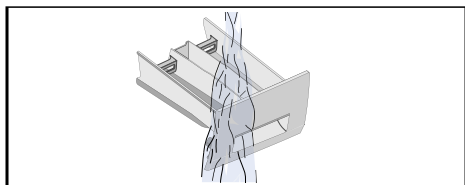

4. Ubacite fioku i postavite je.
 - a) Postavite cilindar na vođicu.

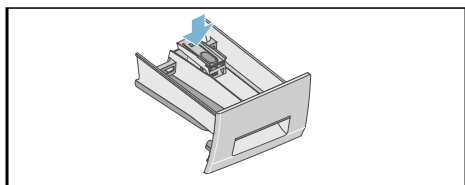

- b) Ako se koristi merica* za tečni deterdžent, povucite je napred, spustite nadole i postavite na mesto.

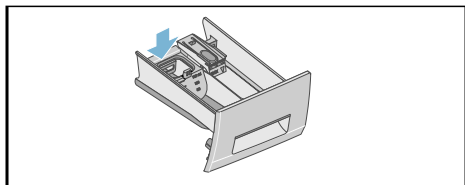

5. Ubacite fioku za deterdžent.

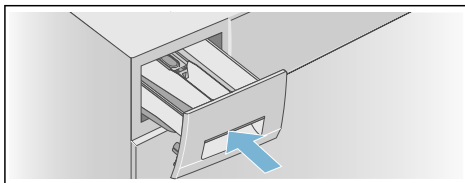

Uputstvo: Ostavite fioku za deterdžent otvorenu tako da sva suvišna voda može da ispari.

Pumpa za odvod vode je blokirana

Upozorenje **Rizik od opekotina!**

Kada perete na visokim temperaturama, voda postaje veoma vruća. Ako dođete u kontakt sa vrelom vodom, možete da se opečete.

Ostavite vodu da se ohladi.

Nakon što se voda ohladi:

1. Isključite slavinu za vodu tako da voda ne bi mogla više da dotiče i ispuštite je pomoću pumpe za izbacivanje vode.
2. Isključite uređaj. Izvucite utikač iz utičnice.
3. Otvorite i uklonite servisni poklopac.

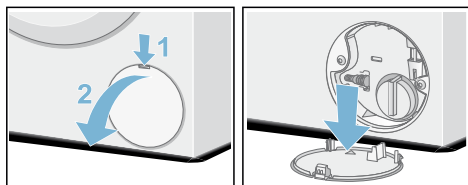

4. Skinite crevo za odvod vode sa držača. Uklonite zaptivni poklopac kako bi mogla da istekne u odgovarajuću posudu. Zamenite zaptivni poklopac i postavite crevo za odvođenje vode u držač.

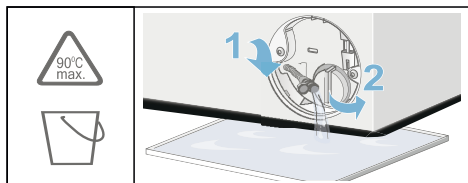

5. Pažljivo odvijte poklopac pumpe; ostatak vode može da iscuri. Očistite unutrašnjost, navoj poklopca pumpe i kućište pumpe. Pumpno kolo u pumpi za odvod vode treba da ima mogućnost da se okreće. Ponovo postavite poklopac pumpe i čvrsto ga zavijte. Ručka treba da bude u vertikalnom položaju.

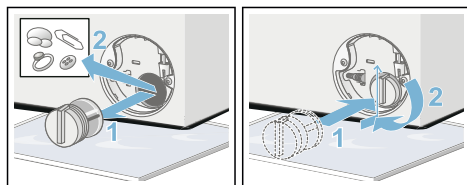

6. Vratite servisni poklopac nazad, postavite ga na mesto i zatvorite ga.

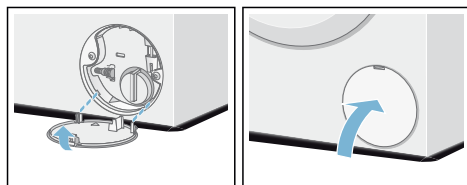

Uputstvo: Da biste sprečili isticanje neiskorišćenog deterdženta direktno u kanalizacioni odvod prilikom sledećeg pranja, sipajte 1 litar vode (bez deterdženta) u pregradu II i pokrenite **Cedenje** program. Sledeće pranje obavite na uobičajen način.

Odvodno crevo u sifonu je blokirano

1. Isključite uređaj. Izvucite utikač iz utičnice.
2. Olabavite stezaljku za crevo. Pažljivo uklonite crevo za odvod vode; ostatak vode može da iscuri.
3. Očistite crevo za odvod i priključni deo na sifonu.

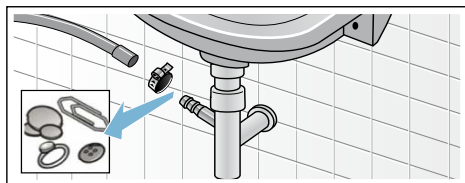

4. Ponovo priključite crevo za odvod vode i pričvrstite priključak stezaljkom za crevo.

Filter u dovodu vode je blokirano

Upozorenje

Opasnost od strujnog udara!

Aqua-Stop ima električni ventil. Postoji rizik od strujnog udara ako uronite zaštitni ventil sistema Aqua-Stop u vodu. Nemojte uranjati zaštitni ventil u vodu.

Prvo smanjite pritisak vode u dovodnom crevu:

1. Zavrnite slavinu.
2. Izaberite bilo koji program (osim Rinse (Ispiranje)/Centrifugiranje/Cedenje).
3. Pritisnite dugme . Pustite program da radi približno 40 sekundi.
4. Okrenite programator u položaj „Isključeno”. Izvucite utikač iz utičnice.

5. Očistite filter na slavini: Skinite crevo sa slavine. Skinite crevo sa slavine.

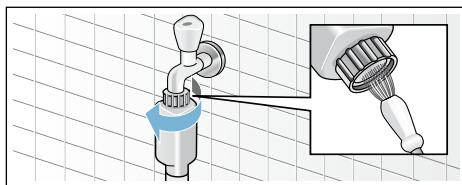

6. Za standardne i Aqua-Secure modele, očistite filter na zadnjem delu uređaja: Uklonite crevo sa zadnje strane uređaja. Upotrebite klešta za uklanjanje filtera i očistite ga.

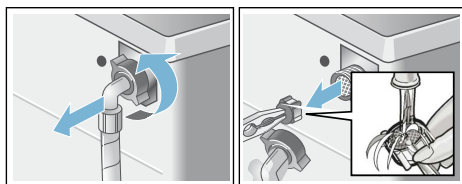

7. Ubacite filter, priključite crevo i proverite da li negde curi.

Kvarovi i šta raditi sa njima

Hitno oslobađanje

npr. u slučaju nestanka struje

Uputstvo: Program će nastaviti sa radom kada se napajanje strujom ponovo uspostavi.

Upozorenje **Rizik od opekotina!**

Kada perete na visokim temperaturama, postoji rizik od opekotina ako dođete u kontakt sa vodom sa deterdžentom i vešom.

Ako je moguće, ostavite ga da se ohladi.

Upozorenje **Rizik od povrede!**

Možete povrediti ruke ako ih ubacite u bubanj dok se on okreće.

Nemojte dodirivati bubanj dok se okreće. Sačekajte da bubanj prestane da se okreće.

Pažnja!

Oštećenja nastala od vode





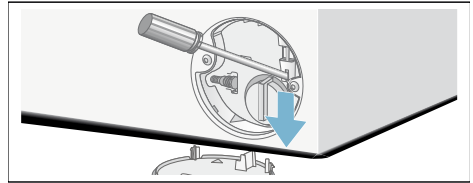

Svaka voda koja iscure može da izazove oštećenja nastala od vode. Nemojte otvarati vrata mašine za pranje veša ako kroz staklo vidite vodu.

Ako morate da izvadite veš, vrata mašine za pranje veša mogu da se otvore na sledeći način:

1. Isključite uređaj. Izvucite utikač iz utičnice.
2. Ispustite vodu.
3. Povucite nadole ručicu za hitno otvaranje alatom i otpustite. Vrata mašine za pranje veša sada mogu da se otvore.







Informacije na tabli sa displejom

Prikaz	Uzrok/pomoć
 svetli	<ul style="list-style-type: none"> ■ Temperatura je previsoka. Sačekajte da se temperatura spusti. ■ Nivo vode je previsok. Naknadno dodavanje veša nije moguće. Po potrebi odmah zatvorite vrata za punjenje. Odaberite taster  kako biste nastavili program.
 treperi	<ul style="list-style-type: none"> ■ Veš je eventualno zaglavljen. Još jednom otvorite i zatvorite vrata za punjenje i pritisnite taster . ■ Eventualno zatvorite vrata za punjenje, odn. izvadite veš i ponovo ih zatvorite. ■ Po potrebi isključite i ponovo uključite uređaj; podesite program i izvršite individualna podešavanja; pokrenite program.
 svetli	<ul style="list-style-type: none"> ■ Slavinu za hladnu vodu otvorite do kraja, ■ dovodno crevo je prelomljeno/prignječeno, ■ Pritisak vode je suviše nizak. Očistite sito. → <i>Strana 36</i>
E: 18	<ul style="list-style-type: none"> ■ Pumpa za ispušavanje sapunice je začepljena. Očistite pumpu za ispušavanje sapunice. → <i>Strana 35</i> ■ Odvodno crevo/ispusna cev je začepljena. Očistite odvodno crevo na sifonu. → <i>Strana 36</i>
E: 23	Voda u podnom koritu, uređaj propušta. Zatvorite slavinu za vodu. Pozovite korisnički servis. → <i>Strana 41</i>
E: 32	<p>treperi naizmenično sa End na kraju programa.</p> <p>Nije greška – sistem za kontrolu neuravnoteženosti je prekinuo centrifugiranje zbog neravnomerno raspoređenog veša.</p> <p>Male i velike komade veša rasporedite po bubnju. Po potrebi, još jednom centrifugirajte veš.</p>
	Aktivirana zaštita za decu; deaktivirajte je. → <i>Strana 30</i>
Pokazna lampica  za program Čišćenje bubnja* treperi	<p>Za čišćenje i održavanje bubnja i pregrade za sapunicu sprovedi program Čišćenje bubnja* ili program od 60°C.</p> <p>Uputstva</p> <ul style="list-style-type: none"> ■ Program izvršite bez veša. ■ Upotrebljavajte deterdžent u prahu ili deterdžent koji sadrži izbeljivač. Kako bi se izbeglo stvaranje pene, upotrebite samo polovinu količine deterdženta koju je preporučio proizvođač deterdženta. Nemojte upotrebljavati sredstva za pranje vune i fino pranje. ■ Uključivanje/isključivanje signala napomene → <i>Strana 32</i>
Ostali prikazi	Isključite uređaj, sačekajte 5 sekundi i ponovo ga uključite. Ako se ovaj prikaz ponovi, pozovite korisnički servis! → <i>Strana 41</i>
* u zavisnosti od modela	

Kvarovi i šta raditi sa njima.

Smetnje	Uzrok / Pomoć
Voda curi.	<ul style="list-style-type: none"> ■ Pravilno pričvrstite/zamenite odvodno crevo. ■ Pritegnite navojni spoj dovodnog creva.
Voda ne ulazi u mašinu. Deterdžent za pranje veša se ne uvlači.	<ul style="list-style-type: none"> ■ Taster ▷00 nije pritisnut? ■ Slavina za vodu nije otvorena? ■ Sito je možda začepljeno? Očistite sito. → <i>Strana 36</i> ■ Dovodno crevo je presavijeno ili prignječeno?
Vrata za punjenje ne mogu da se otvore.	<ul style="list-style-type: none"> ■ Sigurnosna funkcija je aktivna. Uputstvo: Iz bezbednosnih razloga vrata mašine ostaju zatvorena, ako su nivo vode ili temperatura previsoki (videti → "Otkazivanje programa" na strani 31), ili za vreme okretanja bubnja. ■ Da li je zaštita za decu ⇌ aktivirana? Deaktivirajte je. → <i>Strana 30</i> ■ Da li je izabrano - - (zaustavljanje ispiranja = bez završnog centrifugiranja)? → <i>Strana 31</i> ■ Otvaranje je moguće samo preko prinudne deblokade? → <i>Strana 37</i>
Program se ne pokreće.	<ul style="list-style-type: none"> ■ Taster ▷00 nije pritisnut? → <i>Strana 30</i> ■ Da li je izabrano Završeno u? ■ Vrata za punjenje su zatvorena? ■ Da li je zaštita za decu ⇌ aktivirana? Deaktivirati. → <i>Strana 30</i>
Kratko trzanje / obrtanje bubnja posle starta programa.	Nije greška – prilikom pokretanja programa pranja kratkotrajno može da dođe do trzanja bubnja zbog internog ispitivanja motora.
Sapunica se ne ispumpava.	<ul style="list-style-type: none"> ■ Da li je izabrano - - (zaustavljanje ispiranja = bez završnog centrifugiranja)? → <i>Strana 31</i> ■ Očistite pumpu za izbacivanje sapunice. → <i>Strana 35</i> ■ Očistite ispusnu cev i/ili odvodno crevo. → <i>Strana 36</i>
Voda u bubnju se ne vidi.	Nije greška – voda je ispod vidljivog područja.
Rezultat centrifugiranja nije zadovoljavajući. Veš je mokar / previše vlažan.	<ul style="list-style-type: none"> ■ Nije greška – sistem za kontrolu neuravnoteženosti je prekinuo centrifugiranje zbog neravnomerno raspoređenog veša. Male i velike komade veša rasporedite po bubnju. ■ Da li je izabrano Zaštita od gužvanja.? → <i>Strana 27</i> ■ Izabran je suviše mali broj obrtaja?
Kratko centrifugiranje više puta.	Nije greška – sistem za kontrolu neuravnoteženosti izjednačava disbalans.
Trajanje programa je duže nego obično.	<ul style="list-style-type: none"> ■ Nije greška – sistem za kontrolu neuravnoteženosti izjednačava neuravnoteženost raspoređujući veš više puta. ■ Nije greška – sistem za kontrolu pene je aktivan – dodaje se jedno ispiranje.
Trajanje programa se menja tokom ciklusa pranja.	Nije greška – tok programa se optimizuje za odgovarajući proces pranja. To može da dovede do promene trajanja programa u polju za prikaz.
* u zavisnosti od modela	

Smetnje	Uzrok / Pomoć
Preostala voda u pregradi  za sredstvo za negu.	<ul style="list-style-type: none"> ■ Nije greška – dejstvo sredstva za negu nije ugroženo. ■ Eventualno očistite umetak.
Nastanak neugodnih mirisa ili sluzavog taloga u mašini za pranje veša.	<p>U zavisnosti od modela, pokrenite program Čišćenje bubnja* ili Pamuk 90 °C bez veša.</p> <p>U tu svrhu upotrebljavajte deteržent u prahu ili deterdžent koji sadrži izbeljivač.</p> <p>Uputstvo: Da biste izbegli prekomerno stvaranje pene, upotrebljavajte samo polovinu količine deterdženta koju preporučuje proizvođač. Ne koristite deterdžent za pranje vune ili finog veša.</p>
Pena izlazi iz fioke za deterdžent za pranje veša.	<p>Stavljeno je previše deterdženta za pranje veša?</p> <p>Pomešajte jednu supenu kašiku omekšivača sa ½ litre vode i sipajte u komoru II. Ovaj rastvor je pogodan za odeću za aktivnosti napolju, sportsku odeću ili tkaninu sa paperjem.</p> <p>Uputstvo: Kako biste sprečili da mašina stvara previše pene, kod narednog pranja sa istom količinom punjenja koristite manje deterdženta za pranje veša.</p>
Stvaranje velike buke, vibracija i „šetanje“ prilikom centrifugiranja ili ispumpanja.	<p>Nivo buke pri pumpanju nije isti kao pri pranju.</p> <ul style="list-style-type: none"> ■ Da li je uređaj centriran? Centrirajte uređaj. → <i>Strana 16</i> ■ Da li su stopice uređaja fiksirane? Osigurajte stopice uređaja. → <i>Strana 16</i> ■ Da li su transportni osigurači uklonjeni? Uklonite transportne osigurače. → <i>Strana 14</i>
Polje prikaza/prikazna lampica ne funkcionišu za vreme rada.	<ul style="list-style-type: none"> ■ Nestanak struje? ■ Aktivirali su se osigurači? Ponovo uključite/zamenite osigurače. ■ Ako se smetnja ponovo pojavi, pozovite korisnički servis. → <i>Strana 41</i>
Ostaci deterdženta na vešu.	<ul style="list-style-type: none"> ■ Ponekad deterdženti bez fosfata sadrže ostatke koji ne mogu da se rastvore u vodi. ■ Izaberite Rinse (Ispiranje) ili veš očetkajte posle pranja.
Kada je aktivirana pauza, u polju za prikaz svetli simbol  .	<ul style="list-style-type: none"> ■ Nivo vode je previsok. Naknadno dodavanje veša nije moguće. Po potrebi, odmah zatvorite vrata za punjenje. ■ Za nastavak programa izaberite taster .
Kada je aktivirana pauza, u prikazu je isključen simbol  .	<p>Vrata za punjenje su otključana. Naknadno dodavanje veša je moguće.</p>
Ako neku smetnju ne možete sami da otklonite (posle uključivanja/isključivanja) ili je neophodna popravka:	<ul style="list-style-type: none"> ■ Isključite uređaj i izvucite mrežni utikač. ■ Zatvorite slavinu za vodu i pozovite korisnički servis. → <i>Strana 41</i>
* u zavisnosti od modela	



Postprodajni servis

Ako ne možete sami da popravite kvar, obratite se postprodajnom servisu.

Uvek ćemo pronaći odgovarajuće rešenje kako bi se izbegle nepotrebne posete inženjera.

Recite broj proizvoda predstavniku postprodajnog servisa (E br.) i broj proizvoda (FD) za taj uređaj.

E-Nr. _____ FD _____

E br. Broj proizvoda
FD Serijski broj

Te informacije možete da pronađete (u zavisnosti od modela):

- Na unutrašnjoj strani vrata ili na poklopcu za servisiranje
- Na zadnjem delu uređaja

Verujte stručnosti proizvođača.

Kontaktirajte nas. Na taj način možete da budete sigurni da će popravku obaviti vrhunski obučeno osoblje pomoću originalnih rezervnih delova.



Tehnički podaci

Dimenzije:

850 x 600 x 550 mm

(Visina x širina x dubina)

Težina

63 – 83 kg (u zavisnosti od modela)

Priključak za napajanje:

Napon utičnice 220 - 240 V, 50 Hz

Nominalna struja 10 A

Nominalna izlazna struja 2300 W

Pritisak vode:

100 – 1000 kPa (1 – 10 bar)

Potrošnja struje kada je uređaj isključen:

0,12 W

Potrošnja struje kada je uređaj spreman za korišćenje (režim pripravnosti):

0,50 W



Aqua-Stop garancija

Samo za uređaje sa funkcijom Aqua-Stop

Pored garantnih zahteva od prodavca na osnovu ugovora o kupovini i garancije proizvođa, obezbedićemo naknadu pod sledećim uslovima:

1. Ako do oštećenja zbog vode dođe zbog greške u Aqua-Stop sistemu, nadoknadićemo krajnjim kupcima nastalu štetu.
2. Garancija odgovornosti važi u toku veka trajanja proizvoda.
3. Preduslov za svaki garantni zahtev je to da uređaj sa sistemom Aqua-Stop mora da bude namontiran i priključen pravilno u skladu sa našim uputstvima; to takođe uključuje pravilno montiranje Aqua-Stop dodatka (originalni dodaci). Garancija ne pokriva neispravna napajanja ili delove koji vode do Aqua-Stop priključka na slavini.
4. Uređaji sa sistemom Aqua-Stop ne moraju da se nadgledaju u toku rada, kao ni da se obezbeđuju nakon toga isključivanjem slavine. Slavina treba da se isključi samo ako nećete biti kući dugo vremena, npr. na odmoru koji traje nekoliko nedelja.



Podatke za vezu sa svim zemljama naći ćete u priloženom spisku servisnih službi.

Robert Bosch Hausgeräte GmbH
Carl-Wery-Straße 34
81739 München, GERMANY



9001340724 (9710)