



BOSCH



Register your
new device on
MyBosch now and
get free benefits:
**[bosch-home.com/
welcome](https://bosch-home.com/welcome)**

Ugradna rerna











HBF173BS0

[sr]

Uputstva za upotrebu

Ugradna rerna

Sadržaj

 Upotreba u skladu s odredbama	4	 Čišćenje	18
 Uputstva za sigurnost	4	Odgovarajuća sredstva za čišćenje	18
Uopšteno	4	Održavanje čistoće aparata	19
Halogene lampice	5	 Funkcije čišćenja	19
Funkcije čišćenja	5	Pre funkcije čišćenja.	19
 Uzroci oštećenja	6	Podešavanje funkcije čišćenja	20
Uopšteno	6	Posle funkcije čišćenja	20
 Postavljanje i priključivanje	6	 Postolja	20
Električni priključak	6	Otkaçivanje i zakačivanje okvira	20
Mere koje se moraju poštovati tokom transporta.	7	 Vrata uređaja	21
 Zaštita životne sredine	7	Otkaçivanje i zakačivanje vrata na rerni	21
Ušteda energije	7	Demontaža i montaža stakla na vratima	21
Rešavanje otpada u skladu sa zaštitom okoline	8	 Smetnja, šta činiti?	23
 Upoznavanje uređaja	9	Samostalno otklonite smetnje.	23
Polje sa komandama	9	Maksimalno trajanje režima rada	23
Tasteri i displej	9	Zamena lampice za rernu na stropu.	23
Vrste grejanja i funkcije	10	 Servisna služba	24
Temperatura	10	E-broj i FD-broj	24
Pećnica	11	 Programi	24
 Pribor	11	Posuda	24
Isporučeni pribor	11	Priprema jela	24
Ubacivanje pribora	11	Programi	25
Specijalan pribor	12	Podešavanje programa	25
 Pre prve upotrebe	13	 Za Vas testirano u našoj kuhinji	26
Prvo puštanje u rad	13	Opšte napomene	26
Čišćenje pećnice i pribora	13	Kolači i pecivo	27
 Opsluživanje aparata	13	Nabujci i gratani	31
Uključivanje i isključivanje uređaja	13	Živinsko meso, meso i riba.	31
Podešavanje režima zagrevanja i temperature.	13	Povrće i prilozi	34
Brzo zagrevanje	14	Jogurt	34
 Vremenske funkcije	14	Akrilamid u namirnicama	34
Podešavanje trajanja	14	Sušenje.	35
Kraj podešavanja	15	Ostavite testo da naraste	35
Podešavanje vremena alarma	16	Odmrzavanje	36
Promena vremena	16	Proverena jela.	36
 Osigurač za decu	16		
Aktiviranje i deaktiviranje	16		
 Osnovna podešavanja	17		
Lista osnovnih podešavanja	17		
Promena osnovnih podešavanja	17		

Ostale informacije o proizvodima, priboru, rezervnim delovima i servisima ćete naći na internetu:
www.bosch-home.com i "online" prodavnici:
www.bosch-eshop.com

Upotreba u skladu s odredbama

Pažljivo pročitajte ovo uputstvo. Jedino tako možete sigurno i pravilno da rukujete Vašim uređajem. Sačuvajte uputstvo za upotrebu i montažu za neku kasniju upotrebu ili za sledećeg vlasnika.

Slike koje su sastavni deo uputstva su orijentacionog karaktera.

Ovaj uređaj je namenjen samo za ugradnju. Obratite pažnju na specijalno uputstvo za montažu.

Pošto ste ga raspakovali, proverite uređaj. Ukoliko oštetio prilikom transporta, nemojte ga priključivati.

Samo ovlašćeni stručnjak sme da priključuje uređaje bez utikača. U slučaju štete zbog pogrešnog priključka ne postoji zahtev za garancijom.

Ovaj uređaj je namenjen za privatno domaćinstvo i kućno okruženje. Uređaj koristite samo za pripremu jela i pića. Nadzirite uređaj tokom rada. Uređaj koristite samo u zatvorenim prostorijama.

Ovaj uređaj je namenjen za korišćenje na nadmorskim visinama od maksimalno 4000 metara.

Ovaj uređaj mogu koristiti deca od 8 godina i lica sa smanjenim psihičkim, osećajnim ili mentalnim sposobnostima ili nedostacima iskustva ili znanja, ako ih nadzire lice, koje je odgovorno za bezbednost, ili ih je uputilo u vezi sa sigurnom upotrebom uređaja i ako su oni razumeli opasnosti, koje iz toga mogu da nastanu.

Nikada ne smete pustiti decu da se igraju sa uređajem. Čišćenje i korisničko održavanje ne smeju da vrše deca, čak i ako imaju 15 godina ili više i ako imaju nadzor.

Decu, mlađu od 8 godina udaljite od uređaja i priključnog kabla.

Pribor uvek pravilno ugurajte u pećnicu.

→ "Pribor" na strani 11

Uputstva za sigurnost

Uopšteno

Upozorenje – Opasnost od požara!

- Zapaljivi predmeti, koji su odloženi u rernu, mogu da se zapale. Zapaljive predmete nemojte čuvati u rerni. Nikada ne otvarajte vrata uređaja, ako ima dima u uređaju. Isključite uređaj i povucite mrežni utikač ili isključite osigurač u kutiji za osigurače.
- Slobodni ostaci jela, masnoća i sokovi od pečenja mogu da se zapale. Pre upotrebe uklonite krupnu prljavštinu iz pećnice, sa grejnih elemenata i pribora.
- Prilikom otvaranja vrata na uređaju nastaje promaja. Papir za pečenje može da dodirne grejne elemente i da se zapali. Papir za pečenje prilikom zagrevanja nemojte nikada nepričvršćen da stavljate na pribor. Preko papira za pečenje uvek stavite neku posudu ili kalup za pečenje. Papirom za pečenje prekrijte samo potrebnu površinu. Papir za pečenje ne sme da viri preko pribora.

Upozorenje – Opasnost od opekotina!

- Uređaj se jako zagreva. Nikada nemojte da dodirujete unutrašnje površine u rerni ili grejne elemente. Uređaj uvek ostavite da se ohladi. Udaljite decu.
- Pribor ili posuđe se zagreva. Vreli pribor ili posuđe iz rerne uzimajte pomoću krpe za lonce.
- Para alkohola može da se zapali u vreloj rerni. Nemojte nikada da pripremate jela sa velikim količinama visokoprocentnih alkoholnih pića. Koristite samo male količine visokoprocentnih alkoholnih pića. Pažljivo otvarajte vrata na uređaju.

Upozorenje – Opasnost od oparotina!

- Dostupni delovi se tokom rada zagrevaju. Nikada nemojte da dodirujete vrela delove. Udaljite decu.
- Prilikom otvaranja vrata uređaja može da izađe vrela para. U zavisnosti od temperature para nije vidljiva. Prilikom otvaranja nemojte da stojite suviše blizu uređaja. Pažljivo otvorite vrata uređaja. Udaljite decu.
- Zbog vode u vreloj rerni može da nastane vrela vodena para. Nikada ne sipajte vodu u vrelu rernu.

⚠ Upozorenje – Opasnost od povrede!

- Izgrebano staklo na vratima uređaja može da iskoči. Nemojte koristiti strugaljku za staklo, oštra i abrazivna sredstva za čišćenje.
- Šarke na vratima uređaja se kreću prilikom otvaranja i zatvaranja vrata i možete da se povredite. Nemojte da dodirujete šarke.
- Ukoliko naletite na otvorena vrata uređaja, možete se povrediti. Vrata uređaja moraju biti zatvorena tokom i nakon rada.

⚠ Upozorenje – Opasnost od strujnog udara!

- Neadekvatne popravke su opasne. Popravke i zamenu oštećenih kablova za priključivanje može da vrši jedino osoblje Službe za tehničku pomoć koje je prethodno obučeno. Ako je aparat pokvaren, isključite ga iz mreže ili skinite osigurač iz kutije za osigurače. Obavestite servis tehničke podrške.
- Na vrelim delovima uređaja može da se istopi izolacija kabla električnih uređaja. Priključni kabl električnih uređaja nemojte nikada da dovodite u kontakt sa vrelim delovima uređaja.
- Vlaga, koja prodire, može da prouzrokuje strujni udar. Nemojte da koristite čišćenje pod visokim pritiskom ili čišćenje parom.
- Pokvaren uređaj može da prouzrokuje strujni udar. Pokvaren uređaj nikada nemojte da uključujete. Izvucite mrežni utikač ili isključite osigurač u kutiji za osigurače. Pozovite servisnu službu.

Halogene lampice**⚠ Upozorenje – Opasnost od opekotina!**

Lampice u pećnici se veoma zagrevaju. Neko vreme posle isključivanja takođe postoji opasnost od opekotina. Ne dodirujte stakleni poklopac. Tokom čišćenja izbegavajte kontakt sa kožom.

⚠ Upozorenje – Opasnost od strujnog udara!

Prilikom zamene lampice u retni kontakti sijaličnog grla su pod naponom. Pre zamene izvucite mrežni utikač ili isključite osigurač u kutiji za osigurače.

Funkcije čišćenja**⚠ Upozorenje – Opasnost od požara!**

- Ostaci hrane, masnoća i saft od pečenja mogu da se zapale tokom funkcije čišćenja. Pre svakog pokretanja funkcije čišćenja, uklonite prljavštinu iz pećnice. Dodatni pribor nemojte čistiti zajedno sa uređajem.
- Tokom funkcije čišćenja uređaj spolja postaje veoma vreo. Na dršku vrata nikada nemojte da kačite zapaljive predmete, kako npr. krpe za posuđe. Oslobodite prednju stranu uređaja. Udaljite decu.

⚠ Upozorenje – Opasnost od teškog ugrožavanja zdravlja!

Tokom funkcije čišćenja, uređaj se jako zagreva. Nelepljivi premaz lima i kalupa se uništava i nastaju otrovni gasovi. Nelepljive limove i kablove nikada nemojte čistiti preko funkcije čišćenja. Generalno, dodatni pribor nemojte čistiti zajedno sa uređajem.

⚠ Upozorenje – Opasnost od ugrožavanja zdravlja!

Funkcija čišćenja zagreva pećnicu na izuzetno visoku temperaturu, kako bi ostaci od prženja, roštilja i pečenja sagoreli. Tada nastaje para, koja može izazvati nadražaj sluznice. Tokom funkcije čišćenja dovoljno provetravajte kuhinju. Ne zadržavajte se duže u prostoriji. Udaljite decu i kućne ljubimce. Uputstva se pridržavajte i za vremenski pomenen režim rada sa pomerenim vremenom završetka.

⚠ Upozorenje – Opasnost od opekotina!

- Tokom funkcije čišćenja pećnica postaje veoma vrela. Nikada ne otvarajte vrata uređaja. Ostavite uređaj da se ohladi. Udaljite decu.
- ⚠ Tokom funkcije čišćenja uređaj spolja postaje veoma vreo. Nikada nemojte da dodirujete vrata uređaja. Ostavite uređaj da se ohladi. Udaljite decu.

Uzroci oštećenja

Uopšteno

Pažnja!

- Plehove za pečenje nemojte gurati na dno rerne. Dno rerne nemojte oblagati aluminijumskom folijom. Na dno rerne nemojte stavljati posude za hranu, inače će doći do akumulacije toplote. Vreme pečenja i prženja nisu u redu i emajl se oštećuje.
- Aluminijumska folija: aluminijumska folija u pećnici ne sme da dođe u kontakt sa staklom na vratima. Mogu da nastupe trajne promene boja na staklu na vratima.
- Voda u vreloj rerni: Nikada ne sipajte vodu u vrelu rernu. Tako nastaje vodena para. Zbog promene temperature mogu da nastanu oštećenja na emajlu.
- Vlaga u pećnici: Duže vreme postojanja vlage u pećnici može da dovede do korozije. Posle korišćenja pećnicu ostavite da se osuši. Vlažne namirnice ne smeju da se čuvaju duže vreme u zatvorenoj pećnici. U pećnici nemojte da skladištite jela.
- Hlađenje sa otvorenim vratima na uređaju: Nakon režima rada sa visokim temperaturama, pećnicu ostaviti da se hladi samo dok je zatvorena. Nemojte ničim zaglavljivati vrata od uređaja. Čak i kada su vrata otvorena samo malo, delovi nameštaja u okolini se mogu vremenom oštetiti. Pećnicu ostaviti da se hladi dok je otvorena, samo kada je korišćen režim pripreme sa puno tečnosti.
- Voćni sok: Pleh za pečenje nemojte preobilno napuniti sočnim voćnim kolačem. Voćni sok, koji kaplje sa pleha za pečenje može da ostavi mrlje, koje se ne mogu više ukloniti. Ako je moguće, koristite dublje univerzalne tiganje.
- Jako zaprljan zaptivak: Ako je zaprivak jako zaprljan, vrata uređaja se prilikom režima rada ne zatvaraju više pravilno. Mogu da se oštete granični prednji delovi nameštaja. Uvek održavajte čistoću zaptivka. → "Čišćenje" na strani 18
- Vrata na uređaju kao površina za sedenje ili odlaganje: Na vrata uređaja nemojte ništa da stavljate, kačite ili da na njih sedate. Na vrata uređaja nemojte da stavljate posude ili pribor.
- Uguravanje pribora: U zavisnosti od tipa uređaja možete pribor može da izgrebe staklo na vratima prilikom zatvaranja vrata na uređaju. Pribor uvek ugurajte u rernu do kraja.
- Transportovanje uređaja: Uređaj nemojte nositi ili držati za dršku. Drška ne može da izdrži težinu uređaja i može da se slomi.

Postavljanje i priključivanje

Ovaj uređaj je namenjen samo za ugradnju. Obratite pažnju na specijalno uputstvo za montažu.

Nemojte montirati uređaj iza ukrasnih vrata ili vrata na nameštaju. Postoji opasnost od pregrevanja.

Električni priključak

Priključivanje uređaja sme da vrši samo ovlašćeno stručno osoblje. Propisi odgovornog snabdevača strujom se obavezno moraju poštovati.

Ukoliko je uređaj neispravno priključen, gubite pravo na garanciju u slučaju kvara.

Pažnja!

Ako je mrežni kabl oštećen, njegovu zamenu mora da izvrši proizvođač, njegova servisna služba ili neko slično kvalifikovano lice.

- Pri radovima na montaži uređaj mora da bude bez napona.
- Uređaj odgovara klasi zaštite I i sme da se priključi samo na uzemljenu mrežnu utičnicu.
- Mrežni priključni kabl mora da bude najmanje tipa H05 V V-F 3G 1,5 mm².

Upozorenje – Opasnost po život!

U slučaju kontakta sa delovima pod naponom postoji opasnost od strujnog udara.

- Mrežni utikač dodirujte samo suvim rukama.
- Mrežni kabl vucite uvek direktno za utikač, a nikada za mrežni kabl, pošto biste mogli da ga oštetite.
- Mrežni utikač nemojte nikada da vučete dok uređaj radi.

Obratite pažnju na sledeće napomene i proverite sledeće:

Uputstva

- da su mrežni utikač i utičnica kompatibilni;
- da je presek kabla dovoljan;
- da je sistem uzemljenja propisno instaliran;
- da zamenu napojnih kablova (ako je potrebno) vrši samo stručni električar. Rezervni mrežni kabl možete da dobijete kod servisne službe.
- da nisu upotrebljeni višestruki utikači/spojnice i produžni kablovi;
- da je prilikom upotrebe prekidača za zaštitu od pogrešne struje primenjen samo tip sa ovim znakom ; Samo ovaj znak garantuje ispunjenje aktuelnih propisa.
- da je mrežni utikač pristupačan u svako doba;
- da mrežni kabl nije savijen, zgnječen, promenjen ili presečen;
- da mrežni kabl ne dolazi u dodir sa izvorima toplote.

Mere koje se moraju poštovati tokom transporta

Sve pokretne delove pričvrstite u i na uređaju pomoću lepljive trake, koja se može ukloniti bez tragova. Sve komade pribora (npr. pleh za pečenje) sa tankim slojem kartona na ivicama ugurajte u odgovarajuće pretince, kako biste izbegli oštećenja uređaja. Postavite karton ili slično između prednje i zadnje strane, kako biste sprečili udare na unutrašnju stranu staklenih vrata. Pričvrstite vrata i, ako postoji, gornji poklopac lepljivom trakom na bočnim stranama uređaja.

Sačuvajte originalnu ambalažu uređaja. Transportujte uređaj samo u originalnoj ambalaži. Pazite na strelice za transport na ambalaži.

Ako više ne postoji originalna ambalaža

prepakujte uređaj u zaštitnu ambalažu, kako biste obezbedili odgovarajuću zaštitu od mogućih oštećenja u transportu.

Transportujte uređaj u vertikalnom položaju. Uređaj ne držite za dršku na vratima ili za priključke sa zadnje strane, pošto se mogu oštetiti. Ne stavljajte na uređaj teške predmete.

Zaštita životne sredine

Vaš novi uređaj je naročito energetski efikasan. Ovde ćete dobiti savete kako da korišćenjem Vašeg uređaja postignete još veću uštedu energije, i kako da pravilno odložite uređaj.

Ušteda energije

- Uređaj prethodno zagrejte samo ako je tako navedeno u receptu ili u tabelama uputstva za upotrebu.
- Ostavite da se zamrznute namirnice da se otope, pre nego što ih stavite u pećnicu.

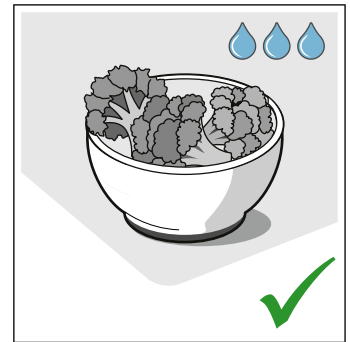
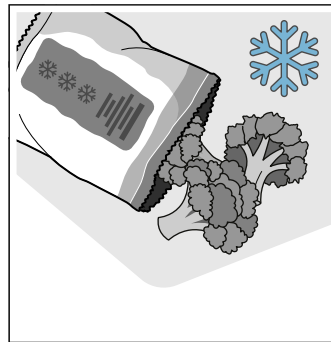

- Upotrebljavajte tamne, crno lakirane ili emajlirane kalupe za pečenje. Oni naročito dobro privlače toplotu.

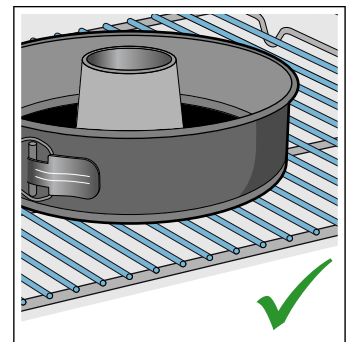
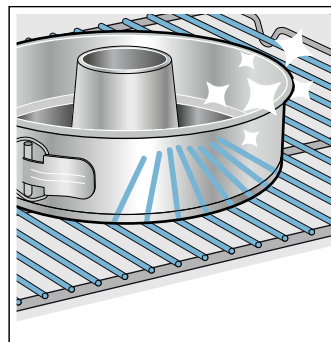

- Uklonite nepotrebni pribor iz pećnice.

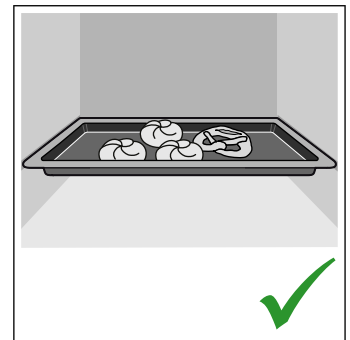
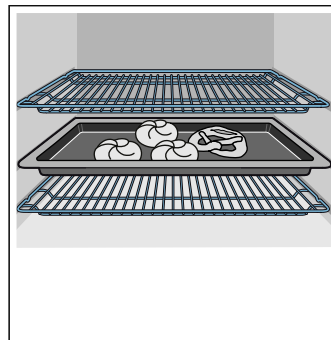

- Za vreme rada, vrata uređaja otvarajte što je moguće ređe.

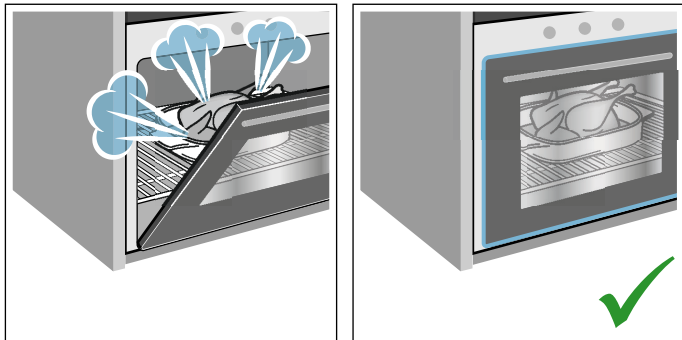

- Najbolje je da više kolača pečete jedan za drugim. Pečnica je još vrela. Na taj način se skraćuje vreme pečenja drugog kolača. U pečnicu možete takođe da stavite 2 kalupa, jedan pored drugog.

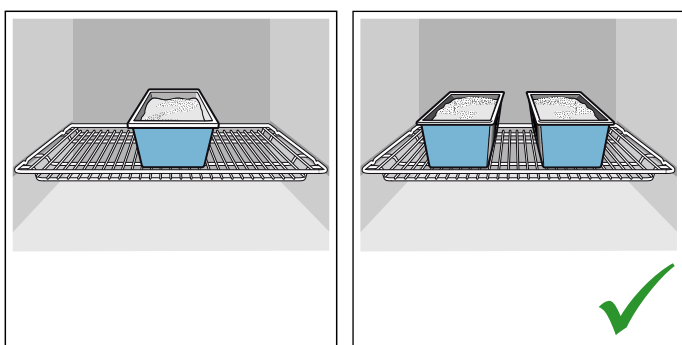

- Kod dužih vremena pečenja, uređaj možete da isključite 10 minuta pre isteka vremena pečenja i da preostalu toplotu iskoristite da se jelo ispeče do kraja.

Rešavanje otpada u skladu sa zaštitom okoline

Ambalažu ukloniti na otpad ekološki ispravno.



Ovaj je aparat označen u skladu sa evropskom smernicom 2012/19/EU o otpadnim električnim i elektronskim aparatima (waste electrical and electronic equipment - WEEE). Smernica određuje okvir za povratak i reciklažu otpadnih aparata koji važi u celoj Evropskoj Uniji.

Upoznavanje uređaja

U ovom poglavlju Vam objašnjavamo prikaze i elemente za rukovanje. Osim toga se upoznajte sa različitim funkcijama uređaja.

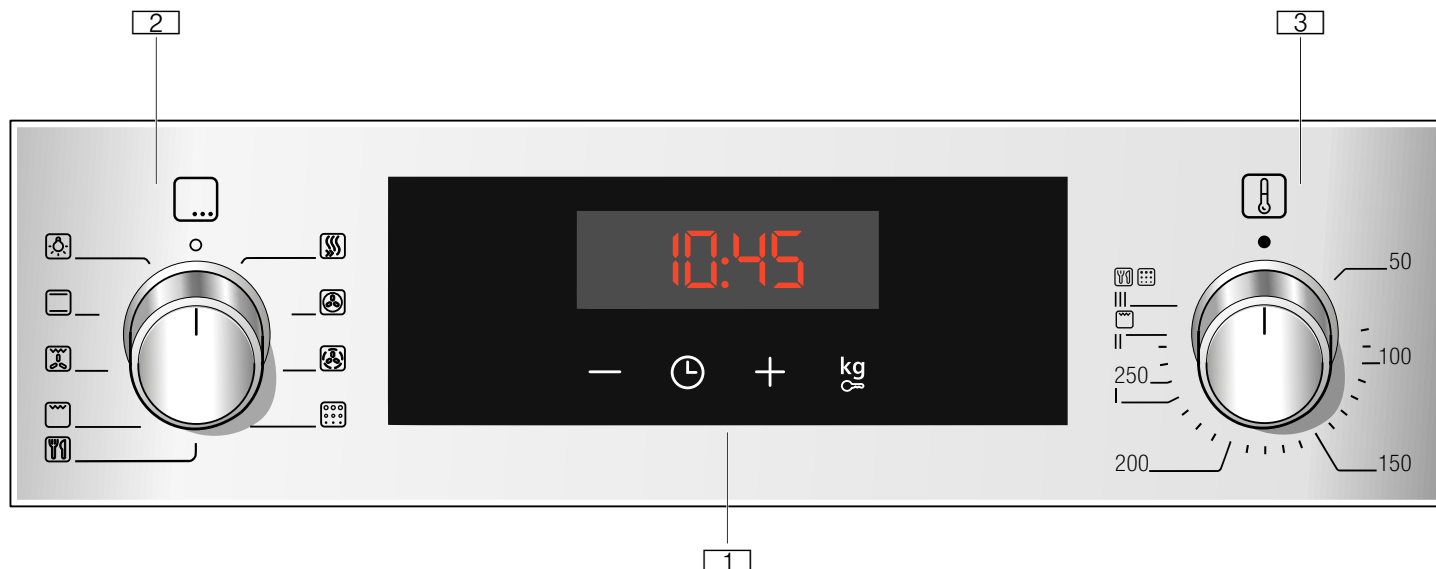

1 Tasteri i displej

Tasteri su polja osetljiva na dodir, ispod kojih se nalaze senzori. Samo dodirnite dotični simbol, kako biste izabrali funkciju. Displej prikazuje simbole aktivnih funkcija i vremenske funkcije.

2 Birač funkcija

Pomoć birača funkcija možete da podesite vrstu zagrevanja i ostale funkcije. Birač funkcija možete da iz nultog položaja okrećete nalevo ili nadesno.

3 Birač temperature

Pomoću birača temperature možete da temperaturu prilagodite vrsti zagrevanja ili da izaberete podešavanja za ostale funkcije. Birač temperature možete da okrećete samo nadesno, iz nultog položaja do kraja. Dalje okretanje nije moguće.

Uputstvo: Kod pojedinih uređaja drške prekidača mogu da se spuste. Za postavljanje u ležište i izbacivanje, u nultom položaju pritisnite na dršku prekidača.







Uputstvo: U zavisnosti od tipa uređaja moguća su odstupanja u boji i pojedinostima.

Polje sa komandama

Preko komandnog polja možete da podešavate različite funkcije uređaja. Ovde možete videti pregled komandnog polja i rasporeda komandnih elemenata.

Tasteri i displej

Pomoću tastera možete da podesite različite dodatne funkcije vašeg uređaja. Na displeju ćete videti odgovarajuće vrednosti.

Simbol	Značenje	Značenje
	Vremenske funkcije	Izaberite budilnik,  , trajanje  , kraj  i vreme  tako što više puta dodirujete tastere.
-	Minus	Smanjite podešene vrednosti.
+	Plus	Povećajte podešene vrednosti.
	Zaštita za decu	Blokirajte i deblokirajte funkcije pećnice na komandnom polju.
	Težina	Izaberite težinu kod programa.

Displej





Vrednost, koja upravo može da se podesi ili ističe, nalazi se u prvom planu na displeju.

Kako biste mogli da koristite pojedine vremenske funkcije, više puta pritisnite taster . Svetli odgovarajući simbol, čija vrednost se nalazi u prvom planu.

Vrste grejanja i funkcije





Pomoću birača funkcija podesite vrste grejanja i ostale funkcije.

Kako biste za svoje jelo uvek odredili pravu vrstu zagrevanja, ovde vam objašnjavamo razlike i područja primene.

Vrsta zagrevanja	Upotreba
 3D-vreli vazduh	Za pečenje i prženje na jednom ili više nivoa. Ventilator u pećnici ravnomerno raspoređuje toplotu prstenastog grejnog tela na zadnjem zidu.
 Blagi vreli vazduh	Za blagu pripremu odabranih jela na jednom nivou bez prethodnog zagrevanja. Ventilator raspoređuje toplotu prstenastog grejnog tela na zadnjem zidu u pećnici. Ova vrsta zagrevanja se koristi za određivanje potrošnje energije u režimu cirkulacije vazduha i klase energetske efikasnosti.
 Gril, velika površina	Za grilovanje ravnih komada za roštilj kao što su biftek, kobasice ili tost i za gratiniranje. Cela površina ispod grejnog tela za pečenje roštilja je vrela.
 Roštiljanje cirkulacionim vazduhom	Za pečenje živinskog mesa, cele ribe i većih komada mesa. Grejno telo za roštiljanje i ventilator se naizmenično uključuju i isključuju. Ventilator kovitla vreli vazduh oko jela.
 Zagrevanje sa gornje/donje strane	Za tradicionalno pečenje i prženje na jednom nivou. Naročito pogodno za kolače sa sočnim nadevom. Vrelina dolazi ravnomerno odozgo i odozdo. Ova vrsta zagrevanja se koristi za utvrđivanje potrošnje energije u konvencionalnom režimu rada.

Ostale funkcije



Vaša nova pećnica pruža dodatne funkcije koje ćemo vam ukratko objasniti.

Funkcija	Upotreba
 Brzo zagrevanje	Brzo predzagrevanje pećnice, bez dodatne opreme.
 Osvetljenje pećnice	Osvetljenje pećnice uključivanje, bez funkcije. Olakšava vam npr. čišćenje prostora pećnice.
 Programi	Za mnoga jela su već programirane odgovarajuće vrednosti podešavanja na uređaju. → "Programi" na strani 24
 Piroлиза	Funkcija čišćenja piroliza čisti pećnicu skoro samostalno. → "Funkcije čišćenja" na strani 19

Temperatura

Temperaturu u pećnici možete da podesite pomoću birača za temperaturu. Osim toga, pomoću njega mogu da izaberu stepeni za ostale funkcije.

Pri veoma visokim temperaturama, posle dužeg vremena aparat malo smanjuje temperaturu.

Pozicija	Značenje
●	Nulti položaj Uređaj više ne zagreva.
50-275	Opseg temperature Podesiva temperatura u pećnici u °C.
1, 2, 3 ili I, II, III	Stepeni za pečenje roštilja Podesivi stepeni za roštilj, veliku površinu  i malu površinu  (u zavisnosti od tipa uređaja). Stepen 1 = slab Stepen 2 = srednji Stepen 3 = jak

	Programi	Položaj za funkciju programa.
1, 2, 3 ili I, II, III	Stepeni za čišćenje	Podesivi stepeni za funkciju čišćenja. Stepen 1 = blago Stepen 2 = srednje Stepen 3 = intenzivno

Prikaz temperature

Ukoliko uređaj greje, na displeju svetli simbol . U pauzama grejanja simbol nestaje.

Ukoliko prethodno zagrevate pećnicu, optimalni trenutak da stavite hranu je postignut, čim se simbol ugasi prvi put.

Uputstva

- Prikaz temperature se javlja samo kod vrsta zagrevanja, kod kojih se podešava temperatura. Kod stepena roštilja npr. se ne pojavljuje.
- Zbog termičke inertnosti, prikazana temperatura može malo da se razlikuje od stvarne temperature u pećnici.

Pećnica

Različite funkcije na pećnici olakšavaju korišćenje vašeg uređaja. Tako je npr. osvetljena velika površina pećnice, a rashladni ventilator štiti uređaj od prekomernog zagrevanja.

Otvaranje vrata uređaja

Ako u toku rada otvorite vrata uređaja, režim rada se nastavlja.

Osvetljenje pećnice

Kod većine vrsti grejanja i funkcija, osvetljenje pećnice je tokom rada uključeno. U slučaju okončanja režima rada pomoću birača funkcije, ono se isključuje.

Pomoću položaja za osvetljenje pećnice na biraču funkcije, osvetljenje možete da uključite i bez zagrevanja. To vam pomaže npr. prilikom čišćenja uređaja.

Ventilator za hlađenje

Rashladni ventilator se po potrebi uključuje i isključuje. Topli vazduh se izbacuje preko vrata.

Pažnja!

Ventilacioni otvori ne smeju da se pokrivaju. U suprotnom, uređaj će se pregrejati.

Kako bi se nakon rada pećnica brže ohladila, rashladni ventilator ostaje da radi neko vreme.



Vašem uređaju pripada različit pribor. Ovde ćete dobiti pregled isporučenog pribora i njegovu pravu upotrebu.

Isporučeni pribor

Vaš uređaj je opremljen sledećim priborom:

	<p>Rešetka Za posude, kolače i kalupe. Za pečenje, komade za roštilj i zamrznuta jela.</p>
	<p>Univerzalni tiganj Za sočne kolače, pecivo, zamrznuta jela i velike komade pečenja. Možete da ga primenjujete kao posudu za prikupljanje masti, ako roštilj pečete direktno na rešetki.</p>

Nemojte da koristite samo originalni pribor. On je specijalno prilagođen za Vaš uređaj.

Pribor možete da dokupite kod servisne službe, u specijalizovanoj trgovini ili na internetu.

Uputstvo: Kada pribor postane vreo, može da se deformiše. To nema nikakvog uticaja na funkciju. Ukoliko se ponovo ohladi, deformacija nestaje.

Ubacivanje pribora

Pećnica ima 5 visina za ubacivanje. Visine za ubacivanje se broje odozdo nagore.

Kod nekih uređaja, visina za ubacivanje pri vrhu pećnice je označena simbolom roštilja.

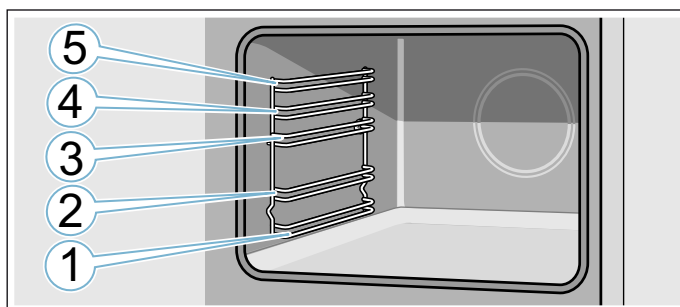

Pribor uvek stavite između dve vodice jedne visine za ubacivanje.

Pribor možete da izvučete otprilike do polovine, a da se ne prevrne.

Prilikom stavljanja u pećnicu pazite na to da ispuščenje na priboru bude pozadi. Samo na taj način uleže.

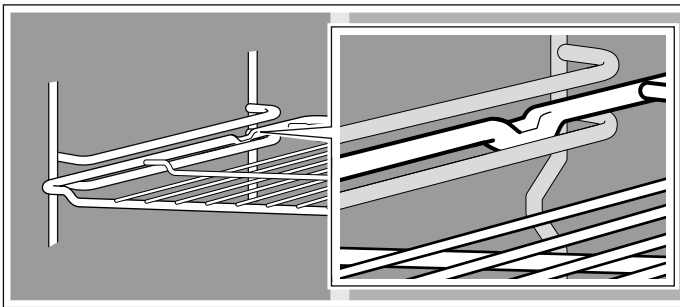

Uputstva

- Pleh držite sa strane sa obe ruke i istovremeno ga ubacite u držač. Pri ubacivanju pleh ne pomerajte levo-desno. Inače je ubacivanje pleha otežano. Emajlirane površine se mogu oštetiti.
- Pazite na to da pribor uvek ugurate u pećnicu sa prave strane.
- Pribor uvek gurnite potpuno u pećnicu, tako da ne dodiruje vrata.
- Pribor, koji Vam tokom rada nije potreban, izvadite iz pećnice.

Specijalan pribor

Specijalan pribor možete da kupite preko servisne službe, u specijalizovanoj trgovini ili na internetu. Obimnu ponudu za Vaš uređaj naći ćete u našim prospektima ili na internetu.

Raspoloživost i mogućnost online poručivanja se razlikuju od zemlje do zemlje. Molimo da to proverite u svojoj prodajnoj dokumentaciji.

Uputstvo: Ne odgovara svaki specijalan pribor svakom uređaju. Prilikom kupovine uvek navedite tačnu oznaku (E-br.) Vašeg uređaja. → "Servisna služba" na strani 24

Specijalan pribor

Rešetka

Za posuđe, kalupe za kolače i zapečena jela, kao i za pečenja i komade za roštilj.

Pleh za pečenje

Za kolače na plehu i sitno pecivo.

Univerzalni tiganj

Za sočne kolače, pecivo, zamrznuta jela i velika pečenja.

Možete da ga primenjujete kao posudu za prikupljanje masti, ako roštilj pečete direktno na rešetki.

Rešetka za rernu

Za meso, živinu i ribu.

Za stavljanje u univerzalni tiganj da bi se sakupile kapljice masti i sok od mesa.

Profesionalni tiganj

Za pripremu velikih količina. Idealno, na primer, za musaku.

Poklopac za profesionalni tiganj

Poklopac pretvara profesionalni tiganj u profesionalni pekač.

Pleh za picu

Za picu i velike okrugle kolače.

Tepsija za roštilj

Za roštilj umesto rešetke ili kao zaštita od prskanja. Koristite samo u univerzalnom tiganju.

Ploča za pečenje

Za pripremu domaćeg hleba, zemički i pice, koji treba da imaju hrskavu donju koru.

Ploča za pečenje se prethodno mora zagrejati na preporučenu temperaturu.

Stakleni pekač

Za dinstana jela i zapečena jela.

Stakleni tiganj

Za zapečena jela, jela od povrća i pecivo.

Sistem izvlačenja 1-polica

Pomoću šina za izvlačenje na visini 2 pribor možete dalje da izvlačite, a da se ne prevrne.

Sistem izvlačenja 2 police

Pomoću šina za izvlačenje na visini 2 i 3 pribor možete dalje da izvlačite, a da se ne prevrne.

Sistem izvlačenja 3 police

Pomoću šina za izvlačenje na visini 1, 2 i 3 pribor možete dalje da izvlačite, a da se ne prevrne.

Pre prve upotrebe

Pre nego što možete da koristite Vaš novi uređaj, morate da izvršite neka podešavanja. Osim toga očistite pećnicu i pribor.

Prvo puštanje u rad

Nakon priključivanja na struju, na displeju se pojavljuje vreme. Podesite trenutno vreme.

Podešavanje vremena

Vodite računa o tome da birač funkcije treba da bude u nultom položaju.

Tačno vreme startuje na "12:00 časova".

1. Pomoću tastera **-** ili **+** podesite vreme.
2. Radi potvrđivanja pritisnite taster **⏸**.

Na displeju se prikazuje trenutno vreme.

Čišćenje pećnice i pribora

Pre nego što po prvi put pripremite jela pomoću uređaja, očistite pećnicu i pribor.

Čišćenje pećnice

Kako biste eliminisali miris novog, zagrejte zatvorenu, praznu pećnicu.

Vodite računa o tome da, npr. u pećnici, ne bude ostataka od pakovanja, kao što su kuglice stiropora, te uklonite lepljivu traku u ili na uređaju. Pre zagrevanja ravne površine u pećnici obrišite mekom, vlažnom krpom. Provetravajte kuhinju dok se uređaj zagreva.

Izvršite navedena podešavanja. Kako se podešavaju vrsta zagrevanja i temperatura, saznaćete u sledećem poglavlju. → "Opisivanje aparata" na strani 13

Podešavanja

Vrsta zagrevanja	3D-vreli vazduh 
Temperatura	maksimalno
Trajanje	1 sat

Isključite aparat nakon navedenog trajanja.

Kada se pećnica ohladi, očistite ravne površine vrelom sapunicom i krpom za pranje posuđa.

Čišćenje pribora

Pribor temeljno očistite pomoću sapunice i krpe za pranje posuđa ili mekom četkom.

Opisivanje aparata

Elemente za rukovanje i način njihovog funkcionisanja ste već upoznali. Sada ćemo vam objasniti, kako da podesite uređaj.

Uključivanje i isključivanje uređaja

Birač funkcije uključuje i isključuje uređaj. Čim se okrene u položaj koji nije nulti, uređaj se uključuje. Za isključivanje uređaja, birač funkcije uvek okrenite u nulti položaj.

Podešavanje režima zagrevanja i temperature

Pomoću birača funkcije i temperature jednostavno podesite uređaj. Koja je vrsta zagrevanja najbolja za neko jelo, možete videti na početku uputstva za upotrebu.

Primer na slici: zagrevanje sa gornje/donje strane na 190 °C .

1. Pomoću birača funkcija podesite vrstu zagrevanja.

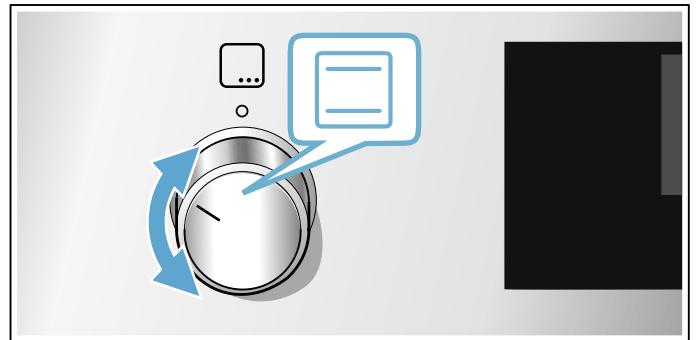

2. Pomoću birača temperature podesite temperaturu ili stepen za grilovanje.

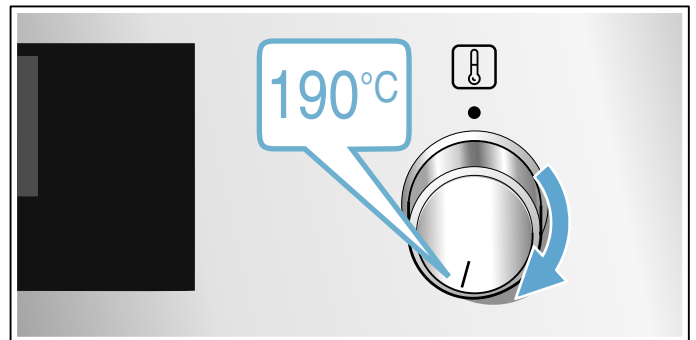

Nakon nekoliko sekundi, uređaj počinje da greje.

Kada je jelo gotovo, isključite uređaj, tako što birač funkcije okrenete u nulti položaj.

Uputstvo: Na uređaju možete da podesite i trajanje i završetak nekog režima rada. → "Vremenske funkcije" na strani 14



Izmena

Pomoću odgovarajućeg birača u svakom trenutku možete da promenite vrstu zagrevanja i temperaturu.

Brzo zagrevanje

Brzo zagrevanjem možete da skratite trajanje zagrevanja.

Nakon toga, najbolje je da upotrebljavate:

-  3D-vreli vazduh
-  Zagrevanje sa gornje/donje strane

Brzo zagrevanje koristite samo kada je temperatura podešena iznad 100 °C.





Kako biste dobili ravnomeran rezultat pečenja, jelo stavljajte u rernu, kada se brzo zagrevanje završi.

1. Birač funkcije postavite na .
2. Pomoću birača temperature podesite temperaturu. Posle nekoliko sekundi rerna počinje da greje.

Kada se završi brzo zagrevanje, čuje se zvučni signal i na displeju se pojavljuje poruka. Stavite jelo u pećnicu.

Vremenske funkcije

Vaš uređaj raspolaže različitim vremenskim funkcijama.

Vremenska funkcija	Upotreba
 Trajanje	Po isteku podešenog trajanja, uređaj automatski sam završava režim rada.
 Kraj	Unesite trajanje i željeno vreme završetka. Uređaj se automatski startuje, tako da se režim rada završava u željeno vreme.
 Alarmni sat	Alarmni sat funkcioniše kao i sat za kuvanje jaja. On radi nezavisno od režima rada i ne utiče na uređaj.
 Vreme na satu	Sve dok nijedna druga funkcija nije u prvom planu, uređaj na displeju prikazuje vreme.



Nakon podešavanja vrste zagrevanja, trajanje možete da pozovete pomoću tastera . Nakon podešavanja trajanja, može se opozvati vreme završetka.

Nakon isteka trajanja ili vremena uključivanja alarma, čuje se zvučni signal. Možete da prekinete zvučni signal pre vremena, tako što ćete pritisnuti taster .



Podešavanje trajanja

Trajanje pripreme jela možete da podesite na uređaju. Tako ćete izbeći neželjeno prekoračenje vremena pripreme hrane i nećete morati da prekidate druge poslove, da biste završili režim rada.

Možete da podesite 23 sata i 59 minuta. Do jednog sata, trajanje se može podešavati u koracima po minuta, zatim u koracima od po 5 minuta.

U zavisnosti od toga koji taster najpre pritisnete, trajanje počinje sa drugom predloženom vrednošću: 10 minuta kod tastera  i 30 minuta kod tastera .

Primer na slici: trajanje 45 minuta. Moguća su odstupanja od detalja na slici.

1. Podešavanje režima zagrevanja i temperature ili stepena.
2. Dvaput pritisnite taster . Na displeju je obeleženo trajanje .

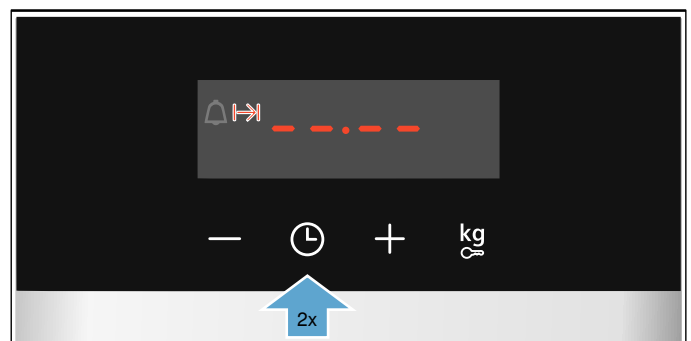

3. Pomoću tastera **-** ili **+** podesite trajanje.

Nakon nekoliko sekundi, uređaj počinje da se zagreva. Na displeju ističe trajanje.

Trajanje je isteklo

Čuje se signal. Uređaj prestaje da greje. Na displeju trajanje stoji na nuli.

Čim se signal završi, pomoću tastera **+** možete ponovo da podesite trajanje.

Kada je jelo gotovo, isključite uređaj, tako što birač funkcije okrenete u nulti položaj.

Menjanje i prekid

Pomoću tastera **-** ili **+** možete da u svakom trenutku promenite trajanje. Promena se primenjuje nakon nekoliko sekundi.

Pomoću tastera **-** trajanje resetujte na nulu. Uređaj nastavlja sa zagrevanjem bez trajanja.

Kraj podešavanja



Vreme kada će se završiti trajanje, možete da pomerite. Na primer, jelo možete ujutru da stavite u pećnicu i da podesite tako da bude gotovo u podne.

Uputstva

- Vodite računa o tome da hrana ne stoji predugo u pećnici i da se ne pokvari.
- Nemojte podešavati završetak, kada je već započet neki režim rada. Rezultat pripreme hrane u tom slučaju neće biti odgovarajući.

Završetak trajanja može da se vrati unazad maksimalno za 23 sata i 59 minuta.

Primer na slici: Sada je 10:30 sati, podešeno trajanje je 45 minuta i jelo treba da bude gotovo u 12:30 sati. Moguća su odstupanja od detalja na slici.

1. Podešavanje režima zagrevanja i temperature ili stepena.
2. Dvaput pritisnite taster  i pomoću tastera **-** ili **+** podesite trajanje.
3. Ponovo jednom pritisnite taster . Na displeju je obeleženo vreme završetka .

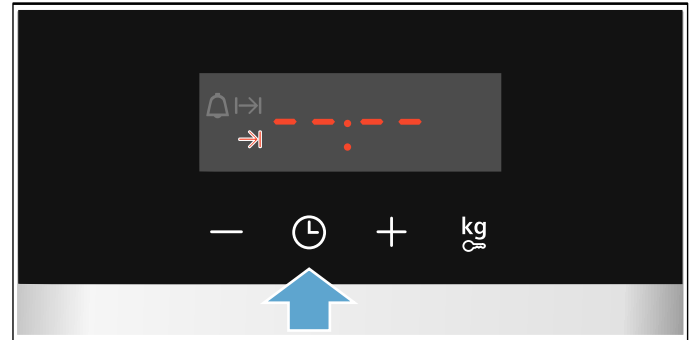

4. Pomoću tastera **+** ili **-** završetak pomerite na kasnije.



Nakon nekoliko sekundi, uređaj preuzima podešavanja. Na displeju se nalazi vreme završetka. Čim se uključi aparat, na displeju teče vreme trajanja.

Trajanje je isteklo

Čuje se signal. Uređaj prestaje da greje. Na displeju trajanje stoji na nuli.

Čim se signal završi, pomoću tastera **+** možete ponovo da podesite trajanje.

Kada je jelo gotovo, isključite uređaj, tako što birač funkcije okrenete u nulti položaj.

Menjanje i prekid

Pomoću tastera **-** ili **+** možete da promenite vreme završetka. Promena se primenjuje nakon nekoliko sekundi. Vreme završetka više ne može da se promeni, ako trajanje već protiče. Rezultat pripreme hrane u tom slučaju neće biti odgovarajući.



Radi prekida, tasterom **-** vreme završetka vratite na trenutno vreme plus trajanje. Uređaj počinje da se zagreva i trajanje protiče.

Podešavanje vremena alarma

Alarm možete upotrebljavati i kada je uređaj uključen i kada je isključen. Međutim trajanje i vreme završetka ne smeju da budu podešeni.

Možete da podesite maksimalno 23 sata i 59 minuta. Za trajanje do 10 minuta, vreme alarma se može podešavati u koracima od po 30 sekundi. Nakon toga, što je vrednost veća, veći su vremenski koraci.

U zavisnosti od toga koji taster najpre pritisnete, vreme alarma počinje sa drugom predloženom vrednošću: 5 minuta kod tastera **–** i 10 minuta kod tastera **+**.

1. Pritiskajte taster , sve dok ne bude obeležen simbol alarma .
2. Tasterom **–** ili **+** podešavate vreme alarma. Vreme alarma startuje posle nekoliko sekundi.

Savet: Ako se podešeno vreme aktiviranja alarma odnosi na režim rada aparata, koristite trajanje. Uređaj se isključuje automatski.

Vreme alarma je isteklo

Čuje se signal. Na displeju vremena alarma stoji nula. Pritiskom na bilo koji taster isključite alarm.

Menjanje i prekid

Pomoću tastera **–** ili **+** možete da u svakom trenutku promenite vreme alarma. Promena se primenjuje nakon nekoliko sekundi.

Pomoću tastera **–** vreme alarma vraćate na nulu. Alarmni sat je isključen.

Promena vremena

Po potrebi, tačno vreme možete ponovo da promenite, npr. sa zimskog na letnje računanje vremena.

Kada je uređaj uključen, pritisnite taster , sve dok ne bude obeležen taster za tačno vreme, a pomoću tastera **–** ili **+** promenite tačno vreme.

Osigurač za decu

Da deca ne bi nesmotreno uključila uređaj ili promenila podešavanja, Vaš uređaj je opremljen osiguračem za decu.

Uputstva

- U osnovnim podešavanjima možete promeniti da li je moguće ili nije moguće podešavanje zaštite za decu. → "Osnovna podešavanja" na strani 17
- Zaštita za decu na rerni ne utiče na eventualno priključenu ravnu ploču za kuvanje.

Aktiviranje i deaktiviranje

Za aktiviranje zaštite za decu, birač funkcija mora biti u nultom položaju.

Taster  držite pritisnut otprilike 4 sekunde.

Na displeju se prikazuje odgovarajući simbol. Zaštita za decu je aktivirana.

Uputstvo: Ukoliko je podešeno vreme alarma , ono nastavlja da teče. Sve dok je aktivna zaštita za decu, vreme alarma ne može da se promeni.

Za deaktiviranje ponovo pritisnite taster  oko 4 sekunde, sve dok se na displeju ne ugasi simbol.

Osnovna podešavanja

Da biste uređajem mogli optimalno i jednostavno da rukujete, na raspolaganju Vam stoje različite podešavanja. Po potrebi ta podešavanja možete da promenite.

Lista osnovnih podešavanja

U zavisnosti od opremljenosti vašeg uređaja, nisu dostupna sva osnovna podešavanja.





Osnovno podešavanje	Izbor
c 1 Trajanje signala posle isteka trajanja ili vremena alarma	1 = oko 10 sekundi 2 = oko 30 sekundi* 3 = oko 2 minuta
c 2 Vreme čekanja dok se ne preuzme podešavanje	1 = oko 3 sekunde* 2 = oko 6 sekundi 3 = oko 10 sekundi
c 3 Ton tastera prilikom pritiskanja	0 = isklj. 1 = uklj.*
c 4 Jačina osvetljenja displeja	1 = tamno 2 = srednje 3 = svetlo*
c 5 Prikaz vremena	0 = Isključivanje prikaza vremena 1 = Prikaz vremena*
c 6 Moguće je aktiviranje zaštite za decu	0 = ne 1 = da* 2 = da, sa zaključavanjem vrata**
c 7 Osvetljenje pećnice tokom rada	0 = ne 1 = da*
c 8 Vreme dodatnog rada ventilatora za hlađenje	1 = kratko 2 = srednje* 3 = dugo 4 = izuzetno dugo
c 9 Teleskopski delovi na izvlačenje nadograđeni**	0 = ne* (kod okvira i 1-strukog dela na izvlačenje) 1 = da (kod 2-strukog i 3-strukog dela na izvlačenje)
c R Vraćanje svih vrednosti nazad na fabričko podešavanje	0 = ne* 1 = da

* Fabričko podešavanje (u zavisnosti od tipa uređaja, različita su fabrička podešavanja)

** Nije dostupno kod svih tipova uređaja.

Promena osnovnih podešavanja

Birač funkcija mora da bude u nultom položaju.

1. Taster  držite pritisnut otprilike 4 sekunde. Na displeju je pojavljuje prvo osnovno podešavanje, npr. **c 1 1**.
2. Ukoliko je potrebno, pomoću tastera **-** ili **+** promenite podešavanje.
3. Potvrdite pomoću tastera . Na displeju je pojavljuje sledeće osnovno podešavanje.
4. Pomoću tastera  prođite kroz sva osnovna podešavanja i po potrebi promenite ih pomoću tastera **-** ili **+**.
5. Na kraju, radi potvrđivanja ponovo pritisnite taster  oko 4 sekunde.

Sva osnovna podešavanja su preuzeta.

U svakom trenutku možete ponovo da promenite osnovna podešavanja.

Uputstvo: Nakon prekida struje, sva vaša podešavanja ostaju sačuvana.

Čišćenje

Ako ga pažljivo negujete i čistite, Vaš uređaj ostaje dugo vremena lep i funkcionalan. Kako pravilno treba da čistite i negujete Vaš uređaj, objašnjavamo Vam ovde.

Odgovarajuća sredstva za čišćenje

Da se različite površine ne bi oštetile pogrešnim sredstvom za čišćenje, vodite računa o podacima u tabeli. U zavisnosti od tipa uređaja, na Vašem uređaju ne postoje sva područja.

Pažnja!

Površinska oštećenja

Nemojte koristiti

- jaka ili abrazivna sredstva za čišćenje
- jaka sredstva za čišćenje koja sadrže alkohol
- tvrde abrazivne jastučice ili sunđere za ribanje
- Kompresorski čistači ili parni čistači,
- Poseban čistač za toplo čišćenje.

Pre korišćenja dobro operite nove sunđeraste krpe.

Savet: Sredstva za čišćenje i negu koja su naročito preporučljiva možete da kupite u servisu. Vodite računa o dotičnim uputstvima proizvođača.

Upozorenje – Opasnost od opekotina!

Uređaj se jako zagreva. Nikada nemojte da dodirujete unutrašnje površine u rerni ili grejne elemente. Uređaj uvek ostavite da se ohladi. Udaljite decu.

Područje	Čišćenje
Uređaj spolja	
Prohromski prednji deo	Vrela sapunica: Očistite krpom za posuđe i osušite mekom krpom. Odmah uklonite fleke od kamenca, masti, skroba i belanceta. Ispod takvih fleka može da se formira korozija. Kod servisne službe ili u specijalizovanoj trgovini možete da dobijete specijalna sredstva za negu prohroma, koja su adekvatna za tople površine. Sredstva za negu pomoću meke krpe nanosite u tankom sloju.
Plastika	Vrela sapunica: Očistite krpom za posuđe i osušite mekom krpom. Nemojte da upotrebljavate sredstva za čišćenje stakla ili strugaljke za staklo.
Lakovane površine	Vrela sapunica: Očistite krpom za posuđe i osušite mekom krpom.
Polje sa komandama	Vrela sapunica: Očistite krpom za posuđe i osušite mekom krpom. Nemojte da upotrebljavate sredstva za čišćenje stakla ili strugaljke za staklo.
Staklo na vratima	Vrela sapunica: Očistite krpom za posuđe i osušite mekom krpom. Nemojte koristiti strugač za staklo ili abrazivnu spiralu od prohroma.

Ručka na vratima	Vrela sapunica: Očistite krpom za posuđe i osušite mekom krpom. Ako sredstvo za otklanjanje kamenca kapne na dršku od vrata, odmah obrišite. U suprotnom nećete više moći da skinete fleke.
------------------	--

Unutrašnjost uređaja

Emajlirane površine	Topla sapunica ili vodeni rastvor sirćeta: Očistite krpom za posuđe i osušite mekom krpom. Sagorele ostatke hrane omekšajte vlažnom krpom i sapunicom. U slučaju jake nečistoće upotrebljavajte abrazivnu spiralu od prohroma ili sredstvo za čišćenje rerne. Pažnja! Nikada ne upotrebljavajte sredstvo za čišćenje rerne dok je pećnica topla. Mogu nastati oštećenja prohroma. Pre sledećeg zagrevanja, potpuno uklonite ostatke iz pećnice i sa vrata uređaja. Nakon čišćenja ostavite pećnicu otvorenu radi sušenja. Najbolje je da koristite funkciju čišćenja. → "Funkcije čišćenja" na strani 19 Uputstvo: Od ostataka hrane mogu da se pojave beli tragovi. Oni nisu štetni i ne utiču na funkcionisanje uređaja. Po potrebi možete da ih uklonite limunskom kiselinom.
Stakleni poklopac svetla u pećnici	Vrela sapunica: Očistite krpom za posuđe i osušite mekom krpom. U slučaju jake nečistoće upotrebljavajte sredstva za čišćenje rerne.
Poklopac na vratima	od nerđajućeg čelika: Koristiti sredstvo za čišćenje nerđajućeg čelika Obratite pažnju na napomene proizvođača. Nemojte koristiti sredstva za negu nerđajućeg čelika. od plastike: Očistiti vrućom sapunicom i krpom za posuđe. Obrisati mekom krpom. Nemojte da koristite sredstva za čišćenje stakla ili strugaljke za staklo. Za čišćenje skinite poklopac na vratima.
Postolja	Vrela sapunica: Nakvasite i očistite krpom za posuđe ili četkom.
Sistem izvlačenja	Vrela sapunica: Očistite krpom za posuđe ili četkom. Ne uklanjajte mast za podmazivanje na šinama za izvlačenje, najbolje je da ih očistite dok su ugrane. Nemojte da perete u mašini za pranje posuđa.
Pribor	Vrela sapunica: Nakvasite i očistite krpom za posuđe ili četkom. U slučaju jake nečistoće upotrebljavajte abrazivnu spiralu od prohroma.

Uputstva

- Male razlike u boji na prednjoj stranu uređaja nastaju zbog različitih materijala, kao što su npr. staklo, plastika ili metal.
- Senke na staklu na vratima koje izgledaju kao štrafte, predstavljaju odraz osvetljenja pećnice.
- Emajl sagoreva na veoma visokim temperaturama. Na taj način nastaju male razlike u boji. To je normalno i nema nikakvog uticaja na funkciju. Ivice tankog pleha ne mogu u potpunosti da se emajliraju. One zbog toga mogu da budu grube. One zbog toga mogu da budu grube.

Održavanje čistoće aparata

Kako se ne bi stvarale tvrdokorne mrlje, uvek održavajte čistoću aparata i uklanjajte prljavštine odmah.

⚠ Upozorenje – Opasnost od požara!

Slobodni ostaci jela, masnoća i sokovi od pečenja mogu da se zapale. Pre upotrebe uklonite krupnu prljavštinu iz pećnice, sa grejnih elemenata i pribora.

Saveti

- Očistite pećnicu nakon svake upotrebe. Tako prljavštine ne mogu da se zapeku.
- Uvek odmah uklonite fleke od kamenca, masti, skroba i belanceta.
- Koristite za pečenje veoma sočnih kolača univerzalni tiganj.
- Koristite za pečenje odgovarajuću posudu, npr. pekač.

Funkcije čišćenja

Očistite pećnicu pomoću funkcije čišćenja "Pirroliza". Možete da izaberete između tri stepena za čišćenje.

Stepen	Stepen za čišćenje	Trajanje
1	lako	otprilike 1 čas, 15 minuta
2	umereno	otprilike 1 sat, 30 minuta
3	intenzivan	otprilike 2 sata

Što su nečistoće jače i starije, to stepen za čišćenje treba da bude veći. Dovoljno je da pećnicu čistite na svaka dva do tri meseca. Po potrebi možete da je čistite i češće. Za čišćenje je potrebno otprilike 2,5-4,8 kilovat sati.

Uputstva

- Radi vaše sigurnosti, od određene temperature automatski se blokiraju vrata uređaja. Možete ponovo da ih otvorite tek ako se ugasi simbol za blokadu  na displeju.
- Osvetljenje pećnice ne svetli tokom funkcije čišćenja.

⚠ Upozorenje**Opasnost od opekotina!**

- Tokom funkcije čišćenja pećnica postaje veoma vrela. Nikada ne otvarajte vrata uređaja. Ostavite uređaj da se ohladi. Udaljite decu.
- ⚠ Tokom funkcije čišćenja uređaj spolja postaje veoma vreo. Nikada nemojte da dodirujete vrata uređaja. Ostavite uređaj da se ohladi. Udaljite decu.

⚠ Upozorenje**Opasnost od ugrožavanja zdravlja!**

Fukcija čišćenja zagreva pećnicu na izuzetno visoku temperaturu, kako bi ostaci od prženja, roštilja i pečenja sagoreli. Tada nastaje para, koja može izazvati nadražaj sluznice. Tokom funkcije čišćenja dovoljno provetravajte kuhinju. Ne zadržavajte se duže u prostoriji. Udaljite decu i kućne ljubimce. Uputstva se pridržavajte i za vremenski pomeren režim rada sa pomerenim vremenom završetka.

Pre funkcije čišćenja

Pećnica mora da bude prazna. Uzmite pribor, posuđe i postolja iz pećnice. Kako da otkačite postolja, pročitajte u odgovarajućem poglavlju. → "Postolja" na strani 20

Očistite vrata uređaja i površine ivica pećnice u zoni zaptivača. Nemojte da ribate niti da uklanjate zaptivač!

⚠ Upozorenje**Opasnost od požara!**

- Ostaci hrane, masnoća i saft od pečenja mogu da se zapale tokom funkcije čišćenja. Pre svakog pokretanja funkcije čišćenja, uklonite prljavštinu iz pećnice. Dodatni pribor nemojte čistiti zajedno sa uređajem.
- Tokom funkcije čišćenja uređaj spolja postaje veoma vreo. Na dršku vrata nikada nemojte da kačite zapaljive predmete, kako npr. krpe za posuđe. Oslobodite prednju stranu uređaja. Udaljite decu.

Podešavanje funkcije čišćenja

Pre nego što podesite funkciju čišćenja, vodite računa o tome da se pridržavate uputstava za pripremu.

Trajanje je prethodno fiksno podešeno za svaki stepen čišćenja i ne može se promeniti.

1. Pomoću birača funkcije podesite pirolizu .
2. Pomoću birača temperature podesite stepen za čišćenje.

Na displeju se pojavljuje trajanje za svaki stepen. Nakon nekoliko sekundi pokreće se funkcija čišćenja. Na displeju ističe trajanje.

Provetravajte kuhinju, dok je funkcija čišćenja u toku.

Kratko posle starta vrata pećnice se blokiraju. Na displeju se prikazuje simbol .

Ako je funkcija čišćenja završena, čuje se signal. Na displeju trajanje stoji na nuli. Isključite uređaj, tako što birač funkcije okrenete u nulti položaj.

Vrata aparata se mogu ponovo otvoriti, tek kada se pećnica dovoljno ohladi i nestane simbol zaključavanja .

Pomeranje vremena završetka

Vreme završetka možete pomeriti unazad. Pre pokretanja, pritisnite taster , sve dok na displeju ne bude obeležen simbol za završetak. Pomoću tastera **+** završetak pomerite na kasnije.

Nakon pokretanja, aparat prelazi u poziciju čekanja.

Menjanje i prekid

Nakon započinjanja, stepen čišćenja se ne može više menjati.

Vreme završetka može da se menja, sve dok je uređaj u položaju čekanja.

Ukoliko želite da prekinete funkciju čišćenja, isključite uređaj tako što ćete birač funkcije okrenuti u nulti položaj.

Po potrebi, vrata uređaja ostaju zaključana, sve dok se pećnica ne ohladi dovoljno i dok se ne nestane simbol zaključavanja na displeju.

Posle funkcije čišćenja

Ostavite pećnicu da se dobro ohladi. Vlažnom krpom obrišite preostali pepeo u pećnici i u zoni oko vrata uređaja.

Ponovo zakačite postolja.

Uputstvo: Usled grubog zaprljanja, na emajliranim površinama mogu da ostanu beli tragovi. To su ostaci hrane i nisu štetni. Oni ne utiču na funkcionisanje uređaja. Po potrebi, ostatke možete da uklonite limunskom kiselinom.

Postolja

Ako ga pažljivo negujete i čistite, Vaš uređaj ostaje dugo vremena lep i funkcionalan. Ovde možete da nađete kako okviri mogu da se otkače i očiste.

Otkaćivanje i zakaćivanje okvira

Ako čistite možete da skinete okvire. Rerna mora da bude hladna.

Otkaćivanje postolja

1. Postolje spreda podignite na gore
2. i otkaćite (slika A).
3. Posle toga celokupno postolje povucite u napred
4. i izvucite (slika B).

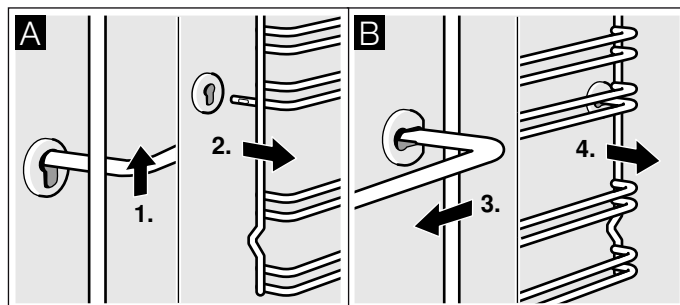

Postolje očistite sredstvom za pranje posuđa i sunderom za pranje posuđa. Kod tvrdokornih nečistoća upotrebljavajte četku.

Zakaćivanje okvira

1. Okvir najpre postavite u zadnju buksnu, malo pritisnite pozadi (slika A)
2. i onda zakačite u prednju buksnu (slika B).

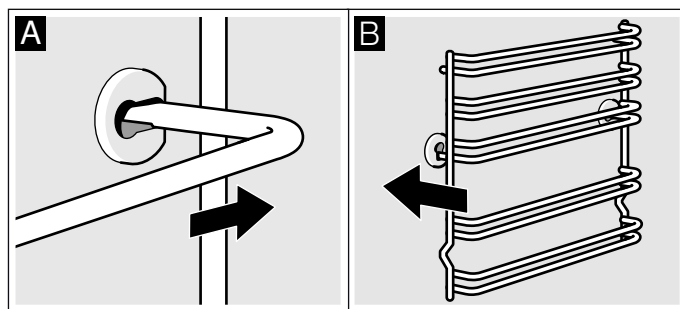

Okviri naležu desno i levo. Pazite na to, da kao na slici B visina 1 i 2 dole, a visina 3, 4 i 5 gore.

Vrata uređaja

Ako ga pažljivo negujete i čistite, Vaš uređaj ostaje dugo vremena lep i funkcionalan. Ovde možete da nadete kako vrata aparata mogu da se otkaače i očiste.

Otkaćivanje i zakaćivanje vrata na rerni

Za čišćenje i demontažu stakla na vratima možete da otkaačite vrata na rerni.

Šarniri vrata na rerni imaju po jednu polugu za blokadu. Ako su poluge za blokadu zaklopljene (slika A), vrata na rerni su osigurana. Na mogu da se otkaače. Ako su poluge za blokadu za otkaćivanje vrata na rerni otklopljene (slika B), onda su šarniri osigurani. Ne mogu iznenada da se zatvore.

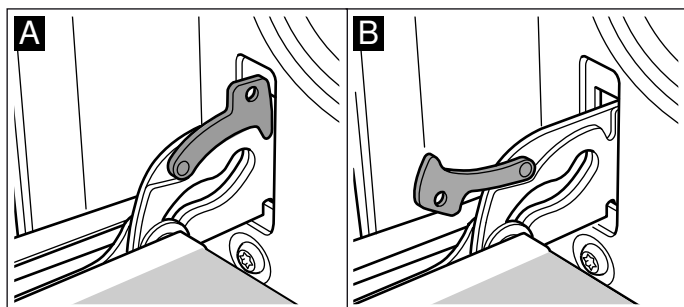

Upozorenje – Opasnost od povrede!

Ako su šarniri neosigurani, zatvaraju se iznenada sa velikom snagom. Pazite na to, da poluge za blokadu uvek budu sasvim zaklopljene, odnosno sasvim otklopljene prilikom otkaćivanja vrata na rerni.

Otkaćivanje vrata

1. Vrata rerne sasvim otvoriti.
2. Obe poluge za blokadu otklopite levo i desno (slika A).
3. Zatvorite vrata na rerni do kraja. Uхватite sa obe ruke levo i desno. Još malo dalje zatvorite i izvucite (slika B).

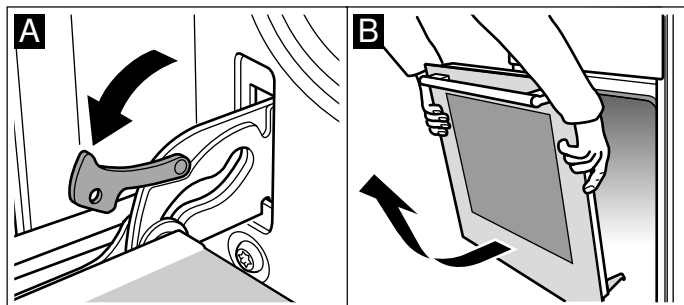

Zakaćivanje vrata

Vrata na rerni ponovo zakaćite obrnutim redosledom.

1. Prilikom zakaćivanja vrata na rerni pazite na to, da oba šarnira uđu pravo u otvor (slika A).
2. Zarez na šarniru mora da ulegne na obe strane (slika B).

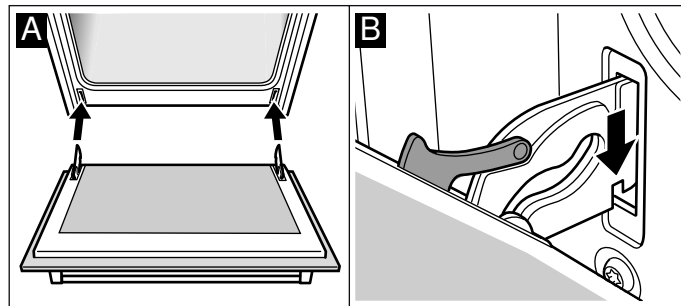

3. Ponovo zaklopite obe poluge za blokadu (slika C). Zatvorite vrata na rerni.

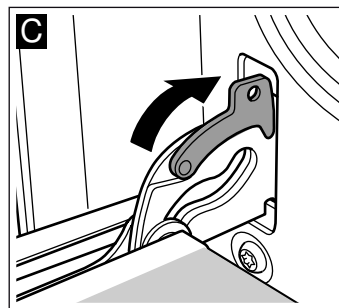

Upozorenje – Opasnost od povrede!

Ako vrata na rerni iznenada ispadnu ili se neki šarnir zaklopi, nemojte dodirivati šarnir. Pozovite servisnu službu.

Demontaža i montaža stakla na vratima

Radi boljeg čišćenja možete da demontirate stakla sa vrata rerne.

Prilikom demontaže unutrašnjeg stakla pazite na to kojim redosledom ste izvadili stakla. Kako biste stakla ponovi montirali pravilnim redosledom, orijentišite se prema dotičnom broju, koji se nalazi na staklu.

Demontaža

1. Otkočite vrata rerne i sa drškom na dole položite na krpu.
2. Odvrnite poklopac gore na vratima rerne. Za to obrnite zavrtnje levo i desno (slika A).
3. Najviše staklo podignite i izvucite, pa skinite oba mala zaptivka (slika B).

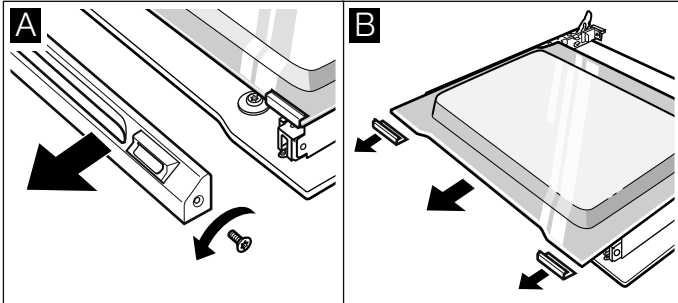

4. Odvrnite stezaljke držača desno i levo. Podignite staklo i skinite stezaljke sa stakla (slika C).
5. Skinite zaptivak dole na staklu (slika D). Pri tome vucite zaptivak i izvucite ga na gore. Izvucite staklo.

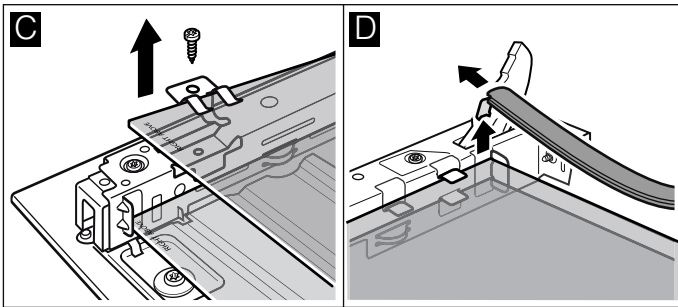

6. Donje staklo izvucite ukoso na gore.
7. NE odvrćite zavrtnje levo i desno na limenom delu (slika E).

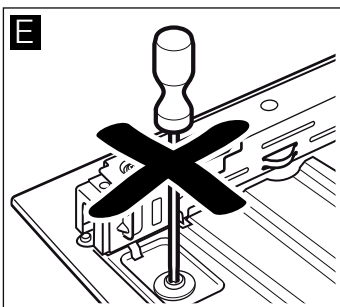

Stakla očistite sredstvom za čišćenje stakala i mekom krpom.

⚠ Upozorenje – Opasnost od povrede!
Izgrebano staklo na vratima uređaja može da iskoči. Nemojte koristiti strugaljku za staklo, oštra i abrazivna sredstva za čišćenje.

Ugradnja

Prilikom ugradnje pazite na to da na oba stakla natpis levo dole "right above" stoji na glavi.

1. Donje staklo ukoso ugurajte u nazad (slika A).
2. Ugurajte srednje staklo (slika B).

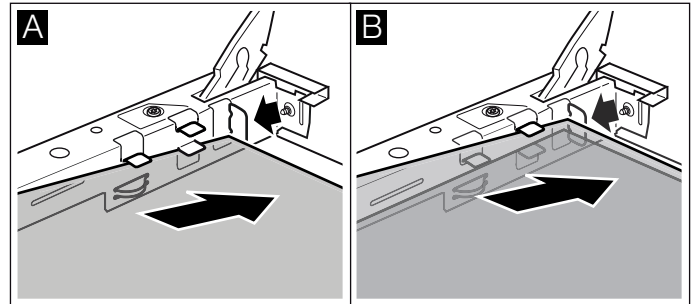

3. Stezaljke držača desno i levo natakните na staklo, poravnajte, da su opruge iznad otvora za zavrtnj i čvrsto zavrtnite (slika C).
4. Ponovo zakačite zaptivak dole na staklo (slika D).

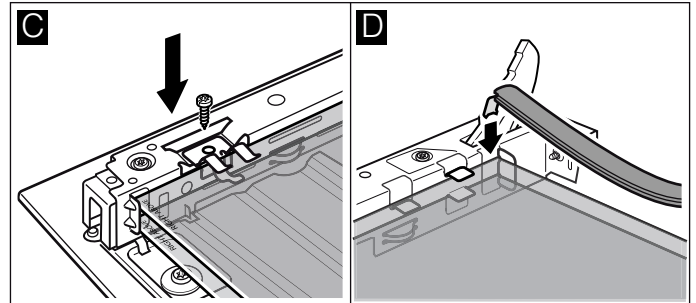

5. Najviše staklo ukoso ugurajte u nazad u oba držača. Pazite na to, da pri tome zaptivak ne gurnete u nazad (slika E).
6. Oba mala zaptivka levo i desno ponovo natakните na staklo (slika F).

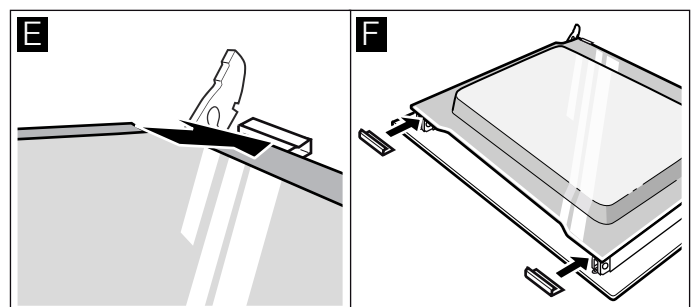

7. Postavite poklopac i zavrtnite.
8. Zakačite vrata rerne.

Rernu koristite ponovo tek kada su stakla pravilno ugrađena.

Smetnja, šta činiti?

Kada nastupi neka smetnja, često se radi o nekoj sitnici. Pre nego što pozovete servisnu službu, molimo da uz pomoć tabele pokušate sami da otklonite smetnju.

Samostalno otklonite smetnje

Tehničke smetnje na uređaju često možete sasvim lako samostalno da otklonite.

Ako jelo nije optimalno uspelo, na kraju uputstva za upotrebu ćete pronaći mnogo saveta i napomena za pripremu. → "Za Vas testirano u našoj kuhinji" na strani 26

Smetnja	Mogući uzrok	Pomoć/napomena
Uređaj ne funkcioniše.	Osigurač u kvaru.	Proverite osigurač u kutiji sa osiguračima.
	Nestanak struje	Proverite, da li svetlo u kuhinji ili drugi kuhinjski uređaji funkcionišu.
Na displeju treperi tačno vreme.	Nestanak struje.	Iznova podesite vreme.
Uređaj ne može da se podesi. Na displeju svetli simbol ključa ili SAFE .	Zaštita za decu je aktivirana.	Deaktivirajte zaštitu za decu, tako što ćete oko 4 sekunde pritiskati taster sa simbolom ključa.
Vrata uređaja ne mogu da se otvore. Na displeju svetli simbol ključa.	Vrata uređaja su blokirana zaštitom za decu.	Deaktivirajte zaštitu za decu, tako što ćete oko 4 sekunde pritiskati taster sa simbolom ključa. Blokadu možete da isključite u osnovnim podešavanjima.
Vrata uređaja ne mogu da se otvore. Na displeju svetli simbol brave  .	Vrata uređaja su blokirana pomoću funkcije čišćenja.	Sačekajte, dok se pećnica ne ohladi i simbol brave  ne ugasi.
Nakon uključivanja režima, na displeju treperi h .	Uređaj se nije dovoljno ohladio.	Isključite uređaj, ostavite ga da se ohladi i ponovo uključite režim rada.
Uređaj ne greje. Na displeju treperi dvotačka. Kod nekih uređaja, na displeju se dodatno pojavljuje d .	Demo-režim je aktiviran.	Nakratko isključite uređaj sa mreže (isključite osigurač u kutiji sa osiguračima), pa zatim deaktivirajte demo-režim u roku od 5 minuta tako što u osnovnim podešavanjima c 13 odnosno cb postavite na vrednost 0 . → "Osnovna podešavanja" na strani 17

Upozorenje – Opasnost od strujnog udara!

Neadekvatne popravke su opasne. Popravke i zamenu oštećenih kablova za priključivanje može da vrši jedino osoblje Službe za tehničku pomoć koje je prethodno obučeno. Ako je aparat pokvaren, isključite ga iz mreže ili skinite osigurač iz kutije za osigurače. Obavestite servis tehničke podrške.

Poruke o greškama na displeju

Kada se na displeju pojavi poruka o greški sa simbolom "E", npr. **E05-32**, pritisnite taster . Poruka o grešci se resetuje. Prema potrebi, ponovo podesite vreme.

Ukoliko je to bila samo jedna smetnja, uređaj možete da ponovo koristite na uobičajeni način. Ukoliko se poruka o grešci ponovo pojavi, nazovite korisničku službu i navedite tačno poruku o grešci i broj vašeg uređaja. → "Servisna služba" na strani 24

Maksimalno trajanje režima rada

Ako se podešavanja na vašem uređaju nisu promenila više sati, uređaj automatski prestaje da greje. Na taj način se sprečava neželjen konstantan rad.

Kada je postignuto maksimalno trajanje režima rada, orijentacija se vrši prema različitim podešavanjima na uređaju.

Postignuto maksimalno trajanje režima rada

Na displeju se pojavljuje **F8**.

Birač funkcije okrenite u nulti položaj. Po potrebi, podešavanje možete da izvršite iznova.

Savet: Podesite trajanje da biste izbegli neželjeno isključivanje uređaja npr. u slučaju veoma dugih vremena pripreme. Uređaj greje, sve dok ne istekne podešeno trajanje.

Zamena lampice za rernu na stropu

Ako je lampica za rernu pregorela, morate da je zamenite. Halogene lampice od 230 V, 25 W, koje su otporne na visoke temperature, dobićete kod servisne službe ili u specijalizovanoj trgovini. Halogenu lampicu uhvatite suvom krpom. Na taj način produžavate vek trajanja lampice. Upotrebjavajte samo ove lampice.

Upozorenje – Opasnost od strujnog udara!

Isključite osigurač u kutiji sa osiguračima.

1. Kako biste izbegli oštećenja krpu za posude položite u hladnu rernu.
2. Skinite stakleni poklopac. Za to palcem u stranu pritisnite metalne spojke (slika A).
3. Izvucite lampicu - ne obrćite (slika B). Umetnite novu lampicu, pri tome pazite na položaj iglica. Lampicu čvrsto utisnite.

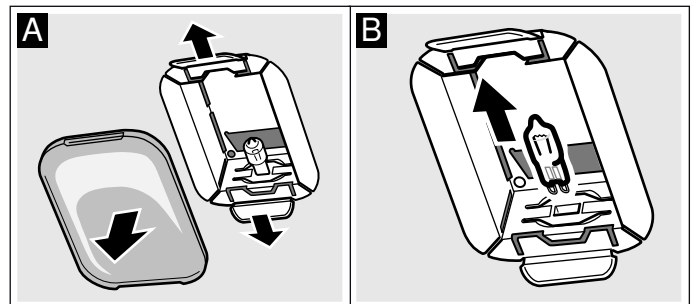

4. Ponovo postavite stakleni poklopac. Pri tome na jednoj strani ga umetnite, a na drugoj čvrsto pritisnite. Staklo uleže.
5. Izvadite krpu za posude i uključite prekidač.

Servisna služba

Ako morate da popravite Vaš uređaj, za Vas je tu naša servisna služba. Mi uvek nalazimo odgovarajuće rešenje, takođe kako biste izbegli nepotrebne posete osoblja servisne službe.

E-broj i FD-broj

Prilikom poziva molimo navedite broj proizvoda (E-br.) i fabrički broj (FD-br.), kako bi Vam kvalifikovano osoblje moglo pomoći. Pločicu sa tipom i brojevima ćete pronaći bočno na vratima rerne. Kako po potrebi ne biste morali dugo da tražite, ovde možete da unesete podatke Vašeg uređaja i broj telefona servisne službe.

E-br.		FD-br.	
Servisna služba 			

Obratite pažnju na to, da poseta servisnog tehničara u slučaju pogrešnog rukovanja, čak i tokom garantnog roka, nije besplatna.

Kontaktne podatke za sve države naći ćete u priloženom spisku servisnih službi.

Imajte poverenja u kompetenciju proizvođača. Tako ćete biti sigurni da će popravku izvršiti obučeni servisni tehničari koji su opremljeni originalnim rezervnim delovima za Vaš uređaj.

Programi

Pomoću programa možete sasvim jednostavno da pripremite jela. Izaberite neki program i uređaj preuzima optimalna podešavanja.

Kako biste postigli dobre rezultate, pećnica ne sme da bude suviše vrela. Ostavite pećnicu da se ohladi i tek tada pokrenite program.

Posuda

Obratite pažnju na napomene proizvođača posuđa.

Odgovarajuće posuđe

Upotrebljavajte posuđe otporno na temperature do 300 °C.

Najpogodnije je posuđe od stakla ili staklene keramike. Roštilj može da deluje kroz stakleni poklopac i pečenje će dobiti lepu hrskavu pokoricu.

Pekači od inoksa su samo uslovno adekvatni. Sjajna površina vrlo jako reflektuje zračenje toplote. Jelo će biti manje braon a meso manje reš. Ako koristite pekač od inoksa, po završetku programa skinite poklopac. Meso grilujte na stepenu 3 još 8 do 10 minuta.

Ukoliko koristite pekače od emajliranog čelika, livenog gvožđa ili aluminijuma livenog pod pritiskom, jelo će biti tamnije sa donje strane. Dodajte malo više tečnosti.

Savet: Ukoliko je sos uz pečenje suviše svetao ili suviše taman, sledeći put dodajte manje odnosno više tečnosti.

Neodgovarajuće posuđe:

Posuđe od svetlog, sjajnog aluminijuma, gline bez stakla i posuđe od plastike ili sa plastičnim drškama nije odgovarajuće.

Veličina posuđa:

Pečenje treba da pokrije otprilike dve trećine dna posude. Na taj način ćete dobiti lepu podlogu za prženje.

Rastojanje između mesa i poklopca treba da bude najmanje 3 cm. Tokom prženja, meso može da naraste.

Priprema jela

Upotrebljavajte sveže namirnice, najbolje one koje su bile na temperaturi sličnoj kao u frižideru.

Savet: Veoma posno meso postaje sočnije, ako ga obložite trakama slanine.

Izmerite jelo. Težina vam je neophodna za podešavanje. Uvek podesite sledeću veću težinu.

Posuđe stavite na rešetku. Uvek ga stavljajte u hladnu pećnicu.

Programi

Kada je pečenje gotovo, još 10 minuta može da miruje u isključenoj, zatvorenoj pećnici. To omogućava da se moća bolje raspodeli.

Težina može da se podešava u opsegu između 0,5 kg i 2,5 kg.

Uputstvo: Opseg težine je namerno ograničen. Za velika jela često nema na raspolaganju odgovarajućih posuda i rezultat pripreme jela nije odgovarajući.

Program	Namirnice	Posuda	Dodavanje tečnosti	Visina u rerni	Podešena težina	Napomene
01 Pile, nepunjeno	spremno za pečenje, nezačinjeno	Pekač sa staklenim poklopcem	ne	2	Težina pileta	postaviti u posudu sa grudima okrenutim nagore
02 Čureće grudi	u komadima, isečene na kocke	Pekač sa staklenim poklopcem	Prekrijte dno pekača, eventualno dodajte oko 250 g povrća	2	Težina čurećih grudi	Meso pre toga nemojte da pržite
03 Varivo, sa povrćem	vegetarijansko	visoki pekač sa poklopcem	po receptu	2	Ukupna težina	Povrće koje se duže priprema (npr. šargarepe) iseckajte na manje komade u odnosu na povrće sa kraćim vremenom pripreme (npr. paradajz)
04 Gulaš	Govedina ili svinjetina, iseckana na kockice sa povrćem	visoki pekač sa poklopcem	po receptu	2	Ukupna težina	Meso položite dole i prekrijte ga povrćem. Meso pre toga nemojte da pržite.
05 Rolat od mesa, sveži	Masa od mlevenog goveđeg, svinjskog ili jagnječeg mesa	Pekač sa poklopcem	ne	2	Težina pečenja	-
06 Dinstano govede pečenje	npr. plečka, potplečka, butka ili kiselo pečenje	Pekač sa poklopcem	Prekrijte dno pekača, eventualno dodajte oko 250 g povrća	2	Težina mesa	Meso pre toga nemojte da pržite
07 Rolovana govedina	punjena povrćem ili mesom	Pekač sa poklopcem	Rolat prekrijte skoro potpuno, npr. saftom ili vodom	2	Težina svih punjenih rolata	Meso pre toga nemojte da pržite
08 Jagnjeći but, prepečen	bez kostiju, začinen	Pekač sa poklopcem	Prekrijte dno pekača, eventualno dodajte oko 250 g povrća	2	Težina mesa	Meso pre toga nemojte da pržite
09 Teleće pečenje, nemasno	npr. plečka ili butka	Pekač sa poklopcem	Prekrijte dno pekača, eventualno dodajte oko 250 g povrća	2	Težina mesa	Meso pre toga nemojte da pržite
10 Pećeni svinjski vrat	bez kostiju, začinen	Pekač sa staklenim poklopcem	Prekrijte dno pekača, eventualno dodajte oko 250 g povrća	2	Težina mesa	Meso pre toga nemojte da pržite

Podešavanje programa

Uređaj bira optimalnu vrstu zagrevanja i podešavanje vremena i temperature. Vi jedino treba da podesite težinu.

Težina može da se podesi samo u predviđenom opsegu težina.

- Birač funkcije podesite na programe . Birač temperature ostaje u nultom položaju.
- Pomoću tastera **+** ili **-** podesite željeni program.
- Pritisnite taster **kg**.
- Pomoću tastera **+** ili **-** podesite težinu jela. Nakon preuzimanja težine, na displeju se pojavljuje izračunato trajanje. Po potrebi, pomoću tastera **kg** možete da se vratite na program.

Posle nekoliko sekundi startuje program. Na displeju se prikazuje trajanje.

Kada se program završi, oglašava se signal. Na displeju trajanje stoji na nuli.

Ukoliko ste zadovoljni sa rezultatom pripreme hrane, isključite uređaj tako što birač funkcije okrenete u nulti položaj.

Trajanje programa

Uređaj automatski izračunava trajanje podešenog programa. Ono se pojavljuje, nakon što težinu prilagodite izabranom programu.

Trajanje programa ne možete da menjate.

Naknadno kuvanje

Čim se program i signal završe, pomoću tastera + možete ponovo da podesite trajanje. Uređaj nastavlja sa zagrevanjem podešavanjem programa.

Uputstvo: Možete naknadno da pečete koliko često želite.

Ukoliko ste zadovoljni sa rezultatom pripreme hrane, isključite uređaj tako što birač funkcije okrenet u nulti položaj.

Pomeranje vremena završetka

Kod nekih programa vreme završetka ne možete da pomerite unazad. Pre pokretanja, pritisnite taster ⏪, sve dok na displeju ne bude obeležen simbol za završetak. Pomoću tastera + završetak pomerite na kasnije.

Nakon pokretanja, aparat prelazi u poziciju čekanja.

Menjanje i prekid

Nakon pokretanja, broj programa i težina više ne mogu da se promene.

Vreme završetka može da se menja, sve dok je uređaj u položaju čekanja.

Ukoliko želite da prekinete program, isključite uređaj tako što ćete birač funkcije okrenuti u nulti položaj.

Za Vas testirano u našoj kuhinji

Ovde ćete pronaći izbor jela i optimalna podešavanja za njih. Mi Vam pokazujemo koja vrsta zagrevanja i temperatura su najbolje za Vaše jelo. Dobićete podatke o prikladnom priboru i na kojoj visini treba da se stave. Dobićete savete o posudu i načinu pripreme.

Uputstvo: Prilikom pripreme namirnica, u pećnici može nastati mnogo vodene pare.

Vaš uređaj izuzetno štedi energiju i tokom rada emituje samo malo toplote ka spolja. Zbog velikih razlika u temperaturi unutrašnjosti pećnice i spoljašnjih delova uređaja može da se stvori kondenzovana voda na vratima, polju sa komandama ili susednim površinama nameštaja. To je uobičajena pojava koja je uslovljena pravilama fizike. Prethodnim zagrevanjem ili pažljivim otvaranjem vrata može se smanjiti pojava kondenzata.

Opšte napomene

Preporučena podešavanja

U tabeli možete naći optimalnu vrstu zagrevanja za različita jela. Temperatura i trajanje zavise od količine i recepta. Zato su navedena područja za podešavanje. Najpre pokušajte sa najnižom vrednošću. Niža temperatura daje ravnomerniju boju pri pečenju. Ukoliko je potrebno, sledeći put podesite višu temperaturu.

Uputstvo: Vreme pripreme se ne može skratiti povećavanjem temperature. Jela bi spolja bila pečena, ali ne i iznutra.

Vrednosti za podešavanja važe za ubacivanje jela u hladnu pećnicu. Tako možete da uštedite energiju. Ukoliko prethodno zegrejete pećnicu, navedeno vreme pečenja se skraćuje za nekoliko minuta.

Za odabrana jela prethodno zagrevanje je neophodno i navedeno u tabeli. Jelo i pribor ubacite u pećnicu tek nakon prethodnog zagrevanja.

Ukoliko želite da upotrebite Vaš recept, orijentišite se prema sličnim jelima u tabeli. Dodatne informacije možete naći u savetima u dodatku uz tebele za podešavanje.

Izvadite nepotreban pribor iz pećnice. Tako ćete postići optimalan rezultat pečenja i uštedićete energiju.

Vrsta zagrevanja Vreli vazduh, blag

Blagi vrela vazduh je inteligentna vrsta zagrevanja za blago pripremanje mesa, ribe i peciva. Uređaj optimalno reguliše dotok energije u pećnicu. Jela se pripremaju u fazama pomoću preostale toplote. Jela tako ostaju sočna i manje tamne. U zavisnosti od načina pripreme i namirnica, može da se uštedi energija. Ovaj efekat se gubi ukoliko se pećnica prethodno zagreva ili ukoliko tokom pripreme pre vremena otvorite vrata uređaja.

Koristite samo originalni pribor za Vaš uređaj. On je optimalno prilagođen pećnici i vrstama zagrevanja. Izvadite nepotreban pribor iz pećnice.

Stavite jelo u hladnu, praznu pećnicu. Držite vrata uređaja zatvorena za vreme pečenja. Hranu pripremajte samo na jednom nivou.

Vrsta zagrevanja Blagi vreli vazduh koristi se za određivanje potrošnje energije u režimu cirkulacije vazduha i klase energetske efikasnosti.

Pečenje na jednom nivou

Za pečenje na jednom nivou koristite sledeće visine ubacivanja:

- Visina 2, visoko pecivo, odnosno kalup na rešetki
- Visina 3, nisko pecivo, odnosno pleh

Pečenje na više nivoa

Upotrebite vrstu zagrevanja Vruć vazduh. Istovremeno ubačeno pecivo u tepsiji ili kalupima ne mora da bude gotovo istovremeno.

Pečenje na dve ravni:

- Univerzalna tepsija, visina 3
Pleh za pečenje, visina 1
- Kalupi na rešetki
Prva rešetka, visina 3
Druga rešetka, visina 1

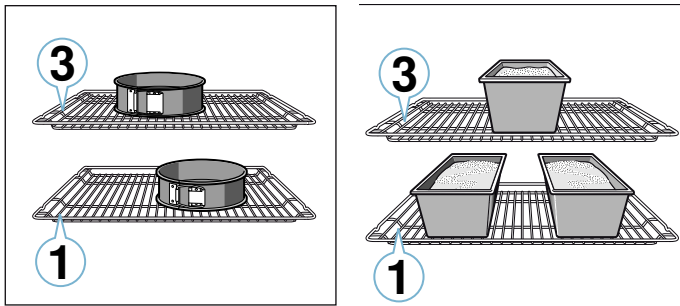

Pečenje na tri nivoa:

- Pleh za pečenje, visina 5
Univerzalna tepsija, visina 3
Pleh za pečenje, visina 1

Istovremenom pripremom jela možete da uštedite energiju. Kalupe stavite u pećnicu jedne do drugih ili jedne preko drugih sa malim odstojanjem.

Pribor

Upotrebljavajte samo originalni pribor za vaš uređaj. On je optimalno prilagođen pećnici i režimima rada.

Kolači u kalupima

Jelo	Pribor / posuđe	Visina za ubacivanje	Vrsta zagrevanja	Temperatura u °C	Trajanje u min.
Kolač od mučenog testa, jednostavan	Kalup u obliku venca/četvrtasti kalup	2		160-180	50-60
Kolač od mučenog testa, jednostavan, 2 nivoa	Kalup u obliku venca/četvrtasti kalup	3+1		140-160	60-80
Biskvitni kolač, fini	Kalup u obliku venca/četvrtasti kalup	2		150-170	60-80
Biskvit za torte od mučenog testa	Kalup za biskvit za torte	3		160-180	30-40
Voćna torta ili torta sa sirom sa prhkim testom	Kalup sa skočnim mehanizmom Ø 26 cm	2		160-180	70-90
Tart	Kalup za tart	1		200-240	25-50
Kolač sa kvascem	Kalup sa skočnim mehanizmom Ø 28 cm	2		150-160	25-35

Vodite računa o tome, da uvek koristite odgovarajući pribor i da ga pravilno ugurate. → "Pribor" na strani 11

Papir za pečenje

Koristite samo papir za pečenje koji je odgovarajući za izabranu temperaturu. Papir za pečenje uvek isecite na odgovarajući način.

Kolači i pecivo

Vaš uređaj nudi mnogobrojne vrste zagrevanja za pripremu kolača i sitnog peciva. U tabeli podešavanja možete pronaći optimalna podešavanja za mnoga jela.

Vodite računa i o napomenama u odeljku o dizanju testa.

Kalupi za pečenje

Za optimalan rezultat pečenja preporučujemo tamne kalupe od metala.

Svetli plehani kalupi, keramički i stakleni kalupi produžavaju vreme pečenja i pecivo ne tamni ravnomerno.

Ukoliko želite da upotrebljavate silikonske kalupe, orijentišite se prema podacima i receptima proizvođača. Silikonski kalupi su često manji od običnih kalupa. Podaci o količinama i receptima mogu da se razlikuju.

Zamrznuti proizvodi

Nemojte koristiti jako zaleđene duboko smrznute proizvode. Uklonite led sa jela.

Duboko smrznuti proizvodi su delimično neravnomerno prethodno pečeni. I posle pečenja ostaju mesta koja su neravnomerno porumenela.



Hleb i zemičke

Pažnja!







Nemojte nikada sipati vodu u vrelu pećnicu, niti stavljati posudu sa vodom na dno pećnice. Promena temperature može da dovede do oštećenja emajla.

Mnoga jela najbolje uspeavaju, ako se peku u više koraka. Ona su navedena u tabeli.

Vrednosti za podešavanja važe, kako za testo za hleb, tako i za testa na plehu i za testa u kalupu.









Jelo	Pribor / posuđe	Visina za ubacivanje	Vrsta zagrevanja	Temperatura u °C	Trajanje u min.
Kuglof	Kalup za kuglof	2		150-170	60-80
Biskvitna torta, 3 jajeta	Kalup sa skočnim mehanizmom Ø 26 cm	2		160-170	30-40
Biskvitna torta, 6 jaja	Kalup sa skočnim mehanizmom Ø 28 cm	2		160-170	35-45

Kolači iz pleha

Jelo	Pribor / posuđe	Visina za ubacivanje	Vrsta zagrevanja	Temperatura u °C	Trajanje u min.
Kolač od mučenog testa sa filom	Univerzalna tepsija	3		160-180	20-45
Sitno pecivo sa kvascem, 2 nivoa	Univerzalna tepsija + pleh za pečenje	3+1		140-160	30-55
Kolač od prhkog testa sa suvim filom	Univerzalna tepsija	2		170-190	25-35
Kolač od prhkog testa sa suvim filom, 2 nivoa	Univerzalna tepsija + pleh za pečenje	3+1		160-170	35-45
Kolač od prhkog testa sa sočnim filom	Univerzalna tepsija	2		160-180	60-90
Kolač od testa sa kvascem sa suvim filom	Univerzalna tepsija	3		170-180	25-35
Kolač od testa sa kvascem sa suvim filom, 2 nivoa	Univerzalna tepsija + pleh za pečenje	3+1		150-170	20-30
Kolač od testa sa kvascem sa sočnim filom	Univerzalna tepsija	3		160-180	30-50
Kolač od testa sa kvascem sa sočnim filom, 2 nivoa	Univerzalna tepsija + pleh za pečenje	3+1		150-170	40-65
Venac/ pletenica od testa sa kvascem	Univerzalna tepsija	2		160-170	35-40
Biskvitni rolat	Univerzalna tepsija	2		170-190*	15-20
Štrudla, slatka	Univerzalna tepsija	2		190-210	55-65
Štrudla, zamrznuta	Univerzalna tepsija	3		200-220	35-40

* prethodno zagrevanje 10 minuta

Sitno pecivo

Jelo	Pribor / posuđe	Visina za ubacivanje	Vrsta zagrevanja	Temperatura u °C	Trajanje u min.
Mafini	Pleh za mafine	2		170-190	20-40
Mafini, 2 nivoa	Plehovi za mafine	3+1		160-170	30-40
Sitno pecivo sa kvascem	Univerzalna tepsija	3		150-170	25-35
Sitno pecivo sa kvascem, 2 nivoa	Univerzalna tepsija + pleh za pečenje	3+1		150-170	25-40
Pecivo od lisnatog testa	Univerzalna tepsija	3		180-200	20-30
Pecivo od lisnatog testa, 2 nivoa	Univerzalna tepsija + pleh za pečenje	3+1		180-200	25-35
Pecivo od lisnatog testa, 3 nivoa	Pleh za pečenje + univerzalna tepsija	5+3+1		170-190	30-45
Pecivo od kivanog testa	Univerzalna tepsija	3		190-210	35-50
Pecivo od kivanog testa, 2 nivoa	Univerzalna tepsija + pleh za pečenje	3+1		190-210	35-45

Domaći keks

Jelo	Pribor / posuđe	Visina za ubacivanje	Vrsta zagrevanja	Temperatura u °C	Trajanje u min.
Čajno pecivo	Univerzalna tepsija	3		140-150*	30-40
Čajno pecivo, 2 nivoa	Univerzalna tepsija + pleh za pečenje	3+1		140-150*	30-45
Čajno pecivo, 3 nivoa	Pleh za pečenje + univerzalna tepsija	5+3+1		130-140*	40-55
Domaći keks	Univerzalna tepsija	3		140-160	20-30
Kolačići, 2 nivoa	Univerzalna tepsija + pleh za pečenje	3+1		130-150	25-35
Kolačići, 3 nivoa	Pleh za pečenje + univerzalna tepsija	5+3+1		130-150	30-40
Beze pecivo	Univerzalna tepsija	3		80-100	100-150
Beze pecivo, 2 nivoa	Univerzalna tepsija + pleh za pečenje	3+1		90-100*	100-150
Makroni	Univerzalna tepsija	2		100-120	30-40
Makroni, 2 nivoa	Univerzalna tepsija + pleh za pečenje	3+1		100-120	35-45
Makroni, 3 nivoa	Pleh za pečenje + univerzalna tepsija	5+3+1		100-120	40-50

* prethodno zagrevanje

Hleb i zemičke

Jelo	Pribor / posuđe	Visina za ubacivanje	Vrsta zagrevanja	Korak	Temperatura u °C	Trajanje u min.
Hleb, 750 g (u četvrtastoj formi i slobodno uguran)	Univerzalna tepsija ili četvrtasti kalup	2		-	180-200	50-60
Hleb, 1000 g (u četvrtastoj formi i slobodno uguran)	Univerzalna tepsija ili četvrtasti kalup	2		-	200-220	35-50
Hleb, 1500 g (u četvrtastoj formi i slobodno uguran)	Univerzalna tepsija ili četvrtasti kalup	2		-	180-200	60-70
Pogača	Univerzalna tepsija	3		-	240-250	25-30
Zemičke, slatke, sveže	Univerzalna tepsija	3		-	170-180*	20-30
Zemičke, slatke, sveže, 2 nivoa	Univerzalna tepsija + pleh za pečenje	3+1		-	160-180*	15-25
Zemičke, sveže	Univerzalna tepsija	3		-	200-220	20-30
Tost, prepečen, 4 komada	Rešetka	3		-	200-220	15-20
Tost, prepečen, 12 komada	Rešetka	3		-	220-240	15-25

* prethodno zagrevanje

Pica, kiš i pikantni kolači

Jelo	Pribor / posuđe	Visina za ubacivanje	Vrsta zagrevanja	Temperatura u °C	Trajanje u min.
Pica, sveža	Univerzalna tepsija	2		190-210	20-30
Pica, sveža, 2 nivoa	Univerzalna tepsija + pleh za pečenje	3+1		160-180	35-45
Pica, sveža, tanko testo	Univerzalna tepsija	2		250-270*	20-30
Pica, gotova iz frižidera	Univerzalna tepsija	3		190-210*	10-15
Pica, zamrznuta, tanko testo, 1 komad	Rešetka	2		190-210	15-25
Pica; zamrznuta, tanko testo, 2 komada	Univerzalna tepsija + rešetka	3+1		190-210	20-25
Pica, duboko zamrznuta, debelo testo, 1 komad	Rešetka	2		200-210	20-30
Pica, duboko zamrznuta, debelo testo, 2 komada	Univerzalna tepsija + rešetka	3+1		170-190	20-30
Mini pice	Univerzalna tepsija	3		190-210	10-20

* prethodno zagrevanje

Jelo	Pribor / posuđe	Visina za ubacivanje	Vrsta zagrevanja	Temperatura u °C	Trajanje u min.
Pikantni kolači u kalupu	Kalup sa skočnim mehanizmom Ø 28 cm	3		170-190	50-60
Francuska pita	Kalup za tart	1		210-230	40-50
Tart	Pekač	2		170-190	55-65
Empanada	Univerzalna tepsija	3		180-190	35-45
Burek	Univerzalna tepsija	2		220-240	30-40

* prethodno zagrevanje

Saveti za pečenje

Želite da proverite da li je pecivo ispečeno.	Drvenim štapićem ubodite na najvišem mestu u pecivu. Ukoliko se testo više ne lepi, znači da je pecivo gotovo.
Pecivo se spušta.	Sledeći put upotrebite manje tečnosti. Ili podesite temperaturu za 10 °C niže i produžite vreme pečenja. Vodite računa o navedenim sastojcima i uputstvima za pripremu u receptu.
Pecivo je nadošlo na sredini a na ivicama je niže.	Podmažite samo dno tepsije sa zidovima koji se skidaju. Nakon pečenja, pecivo pažljivo otpustite ponoću noža.
Voćni sok preliva.	Koristite sledeći put univerzalnu tepsiju.
Sitno pecivo ostaje pri pečenju jedno do drugog.	Okolo svakog komada peciva razmak bi trebalo da bude oko 2 cm. Tako ima dovoljno mesta, da oni mogu da narastu i porumene sa svih strana.
Pecivo je suviše suvo.	Podesite temperaturu za 10 °C više i skratite vreme pečenja.
Pecivo je suviše svetlo.	Ako su visina i pribor odgovarajući, povećajte po potrebi temperaturu ili produžite vreme pečenja.
Pecivo je sa gornje strane suviše svetlo, a sa donje strane suviše tamno.	Stavite ga sledeći put na viši nivo.
Pecivo je sa gornje strane suviše tamno, a sa donje strane suviše svetlo.	Stavite ga sledeći put na niži nivo. Izaberite nižu temperaturu i produžite vreme pečenja.
Pecivo u kalupu ili u kutiji pozadi je suviše tamno.	Kalup za pečenje nemojte da postavljate uz zadnji zid nego na sredinu pribora.
Pecivo je suviše tamno.	Izaberite sledeći put nižu temperaturu i produžite po potrebi vreme pečenja.
Pecivo je neravnomerno porumenelo.	Podesite temperaturu malo niže. Takođe, papir za pečenje koji viri može da utiče na cirkulaciju vazduha. Uvek isecite papir za pečenje, tako da bude odgovarajući. Vodite računa o tome, da kalup ne stoji direktno ispred otvora na zadnjem zidu pećnice. Kod pečenja sitnog peciva, trebalo bi po mogućstvu da koristite jednake veličine i debljine.
Pekli ste na više nivoa. Na gornjem plehu je pecivo tamnije nego na donjem.	Za pečenje na više nivoa uvek izaberite vrel vazduh. Peciva koja su istovremeno postavljena na plehove ili u kalupe ne moraju da budu gotova u isto vreme.
Pecivo dobro izgleda, ali nije dobro pečeno iznutra.	Pećite na nižoj temperaturu malo duže i po potrebi dodajte malo tečnosti. Kod peciva sa sočnim nadevom, najpre ispecite podlogu. Pospite ih bademom ili prezlama, i nafilujte ih.
Pecivo se ne odvaja pri prevrtanju.	Nakon pečenja, pecivo ostavite da se hladi 5 do 10 minuta. Ako još uvek ne može da se odlepi, pažljivo ga po ivici odvojite nožem. Ponovo prevrnite pecivo i više puta pokrijte kalup hladnom, mokrom krpom. Kod sledećeg puta podmažite kalup pospite ga prezlama.

Nabujci i gratani

Vaš uređaj pruža mogućnost različitih vrsta zagrevanja za pripremu nabujaka. U tabelama sa podešavanjima možete pronaći optimalna podešavanja za mnoga jela.

Rezultat pripreme nabujka zavisi od veličine posuđa i visine ubacivanja nabujka.

Za nabujke i gratane koristite široko, plitko posuđe. U uskom visokom posuđu jelu je potrebno više vremena i površina dobija tamnu boju.

Jelo	Pribor / posuđe	Visina za ubacivanje	Vrsta zagrevanja	Temperatura u °C	Trajanje u min.
Nabujak, pikantni, kuvani sastojci	Pekač	2		200-220	30-60
Nabujak, sladak	Pekač	2		180-200	50-60
Gratinirani krompir, sirovi sastojci, 4 cm visine	Pekač	2		150-170	60-80
Gratinirani krompir, sirovi sastojci, visina 4 cm, 2 nivoa	Pekač	3+1		150-160	70-80

Živinsko meso, meso i riba

Vaš uređaj nudi različite vrste zagrevanja za pripremu živinskog mesa, mesa i ribe. U tabeli podešavanja možete pronaći optimalna podešavanja za pojedina jela.

Pečenje na rešetki

Pečenje na rešetki je posebno pogodno za velike komade živinskog mesa ili više komada istovremeno.

Komade za roštiljanje stavite direktno na rešetku. Pojedinačne komade za roštilj najbolje je postaviti na sredinu rešetke.

Dodatno ugurajte univerzalnu tepsiju na visinu 1. Saft od mesa se prikuplja i pećnica ostaje čista.

U zavisnosti od veličine i vrste pečenja, u univerzalnu tepsiju dodajte do 1/2 litara vode. Sakuplja se tečnost koja kaplje. Od te moče možete da napravite sos. Osim toga, nastaje manje dima i pećnica ostaje čista.

Pečenje u posudi

Upozorenje – Opasnost od povređivanja zbog lomljenja stakla!

Vrelu staklenu posudu odložite na suvi podmetač. Ukoliko je podloga mokra ili hladna, staklo može da pukne.

Upozorenje – Opasnost od opekotina!

Kada otvorite poklopac nakon pečenja, može da izađe vrela para. Zato podignite poklopac nazad, da bi vrela para mogla da izađe dalje od tela.

Koristite samo posuđe, koje je pogodno za pećnicu. Najpogodnije je posuđe od stakla. Proverite da li posuda odgovara pećnici.

Sjajni pekači od prohroma ili aluminijuma reflektuju toplotu kao ogledalo, i zato su samo uslovno pogodni. Živinsko meso, meso i riba se peku sporije i manje porumene. Koristite višu temperaturu i/ili pecite duže vreme.

Vodite računa o uputstvima proizvođača posude za pečenje.

Uvek koristite navedene visine ubacivanja.

Možete da pripremite jelo na jednom nivou u kalupu ili u univerzalnoj tepsiji.

- Kalupi na rešetki: visina 2
- Univerzalna tepsija, visina 3

Istovremenom pripremom jela možete da uštedite energiju. Kalupe postavite u pećnicu jedne do drugih.

Otvorena posuda

Za pripremu živinskog mesa, mesa i ribe najbolje je da upotrebljavate veći kalup za pečenje. Stavite kalup na rešetku. Ukoliko nemate odgovarajuću posudu, upotrebljavajte univerzalnu tepsiju.

Zatvorena posuda

Kada se hrana priprema u zatvorenoj posudi, pećnica ostaje znatno čistija. Vodite računa o tome da je poklopac odgovarajući i da se dobro zatvara. Posuđe stavite na rešetku.

Živinsko meso, meso i riba mogu da budu hrskavi i kada se pripremaju u zatvorenom pekaču. Radi toga, upotrebljavajte pekač sa staklenim poklopcem i podesite višu temperaturu.

Roštilj

Vrata uređaja ostavite zatvorena tokom roštiljanja. Nikada ne roštiljajte sa otvorenim vratima.

Namirnice za roštiljanje stavite na rešetku. Univerzalnu tepsiju dodatno podmetnite barem za jedan nivo niže tako da joj kosa strana bude okrenuta prema vratima. Tako prikupljate mast.

Po mogućnosti, koristite komade za roštiljanje jednake debljine i težine. Tada će dobiti ravnomernu boju i ostati sočni. Komade za roštiljanje stavite direktno na rešetku.

Komade za roštiljanje prevrćite hvataljkama za roštilj. Ako viljuškom zabodete meso, ono gubi tečnost i suši se.

Meso posolite tek nakon roštiljanja. So izvlači vodu iz mesa.

Uputstva

- Grejno telo roštilja se uvek iznova uključuje i isključuje, to je normalno. Koliko često do toga dolazi zavisi od podešenog nivoa za pečenje roštilja.
- Tokom upotrebe roštilja može da nastane dim.
- Pri pečenju roštilja, pleh za pečenje ili univerzalnu tepsiju ne postavljajte više od visine 3. Usled visoke temperature se deformišu i mogu da oštete pećnicu prilikom vađenja.

Termometar za prženje

U zavisnosti od izvedbe vašeg uređaja, imate na raspolaganju jedan termometar za pečenje. Pomoću termometra za pečenje možete da precizno pripremate hranu. Pročitajte važne napomene u vezi sa upotrebom termometra za pečenje u odgovarajućem poglavlju. Tamo se nalaze podaci o postavljanju termometra za pečenje, mogućim vrstama zagrevanja i ostale informacije.

Preporučena podešavanja

Vrednosti podešavanja važe sa ubacivanjem u hladnu pećnicu živinskog mesa, mesa ili ribe spremne za pečenje i sa temperaturom sličnoj onoj u frižideru.

U tabeli možete pronaći podatke o živinskom mesu, mesu i ribi sa predloženim težinama. Ukoliko želite da pripremite teži komad živinskog mesa, mesa ili ribe, obavezno koristite nižu temperaturu. Ukoliko ima više komada, za određivanja vremena pripreme orijentišite se na osnovu težine najtežeg komada. Pojedinačni komadi bi trebalo da budu približno jednake veličine.

Što je veći komad živinskog mesa, mesa ili ribe, utoliko je niža temperatura i samim tim i trajanje pripreme.

Nakon oko 1/2 do 2/3 navedenog vremena, okrenite živinsko meso, meso ili ribu.

Živinsko meso

Pačije ili guščije meso ubodite ispod krila. Tako mast može da iscuri.

Zasecite kožu kod pačijih prsa. Nemojte okretati pačije grudi.

Za živinsko meso, dodajte malo tečnosti u posudu. Dno posude bi trebalo da bude pokriveno otprilike 1-2 cm.

Ukoliko okrećete živinsko meso, vodite računa o tome da najpre strana grudi odnosno strana kože treba da bude dole.

Živinsko meso će biti naročito hrskavo i smeđe, ako ga pri kraju vremena pečenja premažete maslacem, slanom vodom ili sokom od narandže.

Meso

Meso bez masnoće premažite po želji masnoćom ili ga obložite komadima slanine.

Pri pečenju nemasnog mesa dodajte malo tečnosti. Dno staklene posude bi trebalo da bude prekiriveno oko 1/2 cm.

Zasecite kožuru u obliku krsta. Ako okrećete pečenje, vodite računa o tome da prvo kožura treba da bude dole.

Kada je pečenje gotovo, treba ga ostaviti još 10 minuta u isključenoj, zatvorenoj pećnici. Tako se bolje raspoređuje sok iz mesa. Po potrebi, pečenje možete da uvijete u aluminijumsku foliju. U navedenom vremenu trajanja pečenja nije sadržano preporučeno vreme mirovanja.

Pečenje i dinstanje u posudi je komfornije. Pečenje sa posudom možete jednostavno da izvadite iz pećnice i da pripremite sos direktno u posudi.

Količina tečnosti zavisi od vrste mesa i materijala od kog je napravljena posuda, kao i od toga da li koristite poklopac. Ukoliko pripremate meso u emajliranom ili tamnom metalnom pekaču, potrebno je nešto više tečnosti nego u staklenoj posudi.

Za vreme pečenja, tečnost isparava u posudu. Po potrebi, pažljivo dodajte tečnost.

Rastojanje između mesa i poklopca treba da bude najmanje 3 cm. Meso može da naraste.

Po potrebi, radi dinstanja najpre ispecite meso. Za dinstanje dodajte vodu, vino, sirće ili slično. Dno posude bi trebalo da bude prekriveno 1-2 cm.

Riba

Celu ribu nije potrebno okretati. Celu ribu u plivajućem položaju sa leđnim perajem okrenutim nagore ugurajte u pećnicu. Zasečeni krompir ili mali sud u trbuhu ribe daje stabilnost.

Da je riba pečena, možete videti po tome što se peraja na leđima mogu lako odvojiti.

Radi dinstanja dodajte dve do tri kašike tečnosti i nešto soka od limuna ili sirće.

Živinsko meso

Jelo	Pribor / posuđe	Visina za ubacivanje	Vrsta zagrevanja	Temperatura u °C	Trajanje u min.
Pile, 1,3 kg	Rešetka	2		200-220	60-70
Sitni pileći delovi, po 250 g	Rešetka	3		220-230	30-35
Pileći štapići, nuggets, zamrznuti	Univerzalna tepsija	3		190-210	20-25
Patka, 2 kg	Rešetka	2		190-210	100-110
Pačije grudi, srednje, po 300 g	Rešetka	3		240-260	30-40
Guska, 3 kg	Rešetka	2		170-190	120-140
Guščiji bataci, po 350 g	Rešetka	3		220-240	40-50
Ćure, 2,5 kg	Rešetka	2		180-200	80-100
Ćureće grudi, bez kostiju, 1 kg	Posuđe, zatvoreno	2		240-260	80-100
Ćureći karabatak, sa kostima, 1 kg	Rešetka	2		180-200	90-100

Meso

Jelo	Pribor / posuđe	Visina za ubacivanje	Vrsta zagrevanja	Korak	Temperatura u °C	Trajanje u min.
Svinjsko pečenje bez kože, npr. vrat, 1,5 kg	Posuđe, otvoreno	1		-	180-200	140-160
Svinjsko pečenje sa kožom, npr. plećka, 2 kg	Posuđe, otvoreno	1		-	170-190	190-200
Svinjski ribić, 1,5 kg	Posuđe, otvoreno	2		-	190-210	130-140
Svinjski odresci, 2 cm debljine	Rešetka	4		-	3	20-25**
Goveđi file, srednje pečen, 1 kg	Posuđe, otvoreno	3		-	210-220	45-55
Dinstano goveđe pečenje, 1,5 kg	Posuđe, otvoreno	2		-	200-220	100-120
Rostbif, srednje pečen, 1,5 kg	Posuđe, otvoreno	2		-	200-220	60-70
Hamburger, 3-4 cm visine	Rešetka	4		-	3	25-30**
Teleće pečenje, 1,5 kg	Posuđe, otvoreno	2		-	180-200	120-140
Teleća kolenica, 1,5 kg	Posuđe, otvoreno	2		-	210-230	130-150
Jagnjeći but bez kostiju, srednje pečen, 1,5 kg	Posuđe, otvoreno	2		-	170-190	70-80*
Jagnjeća plećka sa kostima, srednja, 1,5 kg	Rešetka	2		-	180-190	45-55*/**
Kobasice za roštilj	Rešetka	3		-	3	20-25**
Rolat od mlevenog mesa, 1 kg	Posuđe, otvoreno	2		-	170-180	70-80

* bez okretanja

** Ugurajte univerzalnu tepsiju na visinu 1

Riba

Riba	Težina	Pribor i posuđe	Visina	Vrsta zagrevanja	Temperatura u °C, nivo za pečenje pice	Trajanje u minutima
Riba, cela	po otprilike 300 g	Rešetka	2		2	20-25
	1,0 kg	Rešetka	2		180-200	45-50
	1,5 kg	Rešetka	2		170-190	50-60
Ribljí kotleti, debljina od 3 cm		Rešetka	3		2	20-25





Saveti za pečenje, dinstanje i grilovanje

Pećnica je jako prljava.	Pripremite jelo u zatvorenom pekaču ili koristite pleh. Ako koristite pleh za roštilj, dobićete optimalne rezultate pečenja. Pleh za roštilj možete da dokužite kao poseban pribor.
Pečenje je previše tamno a korica je na nekim mestima izgorela i/ili je pečenje previše suvo.	Proverite visinu uguravanja i temperaturu. Sledeći put izaberite nižu temperaturu ili po potrebi skratite trajanje pečenja.
Korica je pretanka.	Povećajte temperaturu ili uključite kratko roštilj, nakon isteka trajanja pečenja.
Pečenje izgleda dobro spolja, ali je sos zagoreo.	Sledeći put izaberite manju posudu za pečenje i dodajte npr. više tečnosti.
Pečenje dobro izgleda, ali je sos previše svetle boje i vodenast.	Sledeći put izaberite veću posudu za pečenje i po potrebi dodajte malo tečnosti.
Pri dinstanju zagoreva meso.	Posuda za pečenje i poklopac moraju da odgovaraju jedno drugom i da dobro dihtuju. Smanjite temperaturu i po potrebi dodajte za vreme dinstanja još tečnosti.
Namirnica za grilovanje je previše suva.	Meso posolite tek posle pečenja na roštilju. So izvlači vodu iz mesa. Nemojte da nabodete namirnicu za grilovanje, kada je okrećete. Koristite hvataljke za roštilj.

Povrće i prilozi

Pridržavajte se podataka iz tabele.

Ovde ćete pronaći podatke za pripremu grilovanog povrća, krompira i duboko smrznutih proizvoda od krompira.

Jelo	Pribor / posuđe	Visina za ubacivanje	Vrsta zagrevanja	Temperatura u °C	Trajanje u min.
Grilovano povrće	Univerzalna tepsija	5		3	10-20
Krompir iz rerne, prepolovljeni	Univerzalna tepsija	3		160-180	45-60
Proizvodi od krompira, zamrznuti npr. pomfrit, kroketi, punjeni džepovi od krompira, resti	Univerzalna tepsija	3		200-220	25-35
Pomfrit, 2 nivo	Univerzalna tepsija + pleh za pečenje	3+1		190-210	30-40

Jogurt

Sa Vašim aparatom možete sami da pravite jogurt.

Izvadite pribor i držače iz pećnice. Pećnica mora da bude prazna.

1. Na ploči za kuvanje zagrejte 1 litar mleka (3,5 % masnoće) na 90 °C, a potom ga ostavite da se ohladi na 40 °C.

Kod pasterizovanog mleka je dovoljno zagrevanje na 40 °C.

2. Dodajte i umutite 30 g (otprilike. 1 supenu kašiku) jogurta (na temperaturi frižidera).
3. Sipajte u šolje ili male čaše sa poklopcem i prekrijte.
4. Šolje ili čaše stavite na dno pećnice i izvršite podešavanje kao što je navedeno u tabeli.
5. Nakon pripreme, ostavite jogurt u frižideru da se ohladi.

Jelo	Pribor / posuđe	Visina za ubacivanje	Vrsta zagrevanja	Temperatura u °C	Trajanje
Jogurt	Šolja / čaša	Dno pećnice		-	4-5h

Akrilamid u namirnicama

Akrilamid nastaje, pre svega, kod proizvoda od pšenice i krompira zagrejanih na visoku temperaturu, npr. kod

čipsa, pomfrita, tosta, hlepčića i hleba ili finog peciva (keks, medenjaci, spekulasi).

Saveti za pripremu sa niskim sadržajem akrilamida

Opšte napomene	<ul style="list-style-type: none"> ■ Vremena kuvanja treba da budu što je moguće kraća. ■ Jelo treba da bude zlatnožuto i ne suviše smeđe. ■ Veći i deblji komadi hrane sadrže manje akrilamida.
Pečenje	Sa zagrevanjem sa gornje/donje strane maks. 200 °C. Sa vrelim vazduhom maks. 180 °C.
Domaći keks	Sa zagrevanjem sa gornje/donje strane maks. 190 °C. Sa vrelim vazduhom maks. 170 °C. Jaje ili žumanac smanjuje stvaranje akrilamida.
Pomfrit iz pećnice	Rasporedite u jednom sloju, ravnomerno po plehu. Pecite oko 400-600 g pomfrita na jednom plehu da se ne bi osušio i bio hrskav.

Sušenje

Pomoću vrućeg vazduha možete da vršite sušenje. Kod ove vrste konzerviranja, aroma se koncentriše oduzimanjem vode.

Koristite kvalitetno voće, povrće i začinsko bilje i temeljno ga operite. Na rešetku položite papir za pečenje ili pergamentni papir. Ostavite voće da iz njega iscure voda i dobro ga osušite.

Ukoliko je potrebno, isecite ga u jednako velike komade ili tanke kriške. Neoguljeno voće postavite na koru, tako da izrezana površina gleda nagore. Vodite računa da voće i pečurke nisu složeni jedni preko drugih na rešetki.

Narendajte povrće i zatim ga blanširajte. Blanširano povrće ostavite da se osuši i ravnomerno ga poredajte na rešetku.

Povrće, voće i začinsko bilje	Pribor	Vrsta zagrevanja	Temperatura u °C	Trajanje u satima
Voće sa semenjkama (kolutići od jabuke, 3 mm debljine, po rešetki 200 g)	1-2 rešetke		80	4-8
Korensko povrće (šargarepe), narendano, blanširano	1-2 rešetke		80	4-7
Pečurke, u kriškama	1-2 rešetke		80	5-8
Začinsko bilje, očišćeno	1-2 rešetke		60	2-5



Ostavite testo da naraste

Testo sa kvascem se znatno brže podiže nego na sobnoj temperaturi i ne isušuje se. Započnite režim rada samo kada je potpuno ohlađena pećnica.

Ostavite testo sa kvascem uvek dva puta da naraste. Vodite računa o podacima u tabelama za podešavanje za 1. i 2. dizanje (priprema testa i dizanje).

Priprema testa

Testo stavite u posudu otpornu na visoke temperature i postavite je na rešetku. Podesite prema uputstvu iz tabele.

Jelo	Pribor / posuđe	Visina za ubacivanje	Vrsta zagrevanja	Korak	Temperatura u °C	Trajanje u min.
Testo sa kvascem, lagano	Činija	2		1.	-*	25-30
	Univerzalna tepsija ili četvrtasti kalup	2		2.	-*	10-20
Testo sa kvascem, teško i punomasno	Činija	2		1.	-*	60-75
	Univerzalna tepsija ili četvrtasti kalup	2		2.	-*	45-60

* pomoću  zagrijati na temperaturu do 50 °C

Osušite začinsko bilje sa peteljkom. Bilje rasporedite na rešetku ravnomerno i u malim gomilama.

Za sušenje koristite sledeće visine za ubacivanje:

- 1 rešetka, visina 3
- 2 rešetke, visina 3+1

Veoma sočno voće i povrće okrenite više puta. Isušene namirnice nakon sušenja odmah skinite sa papira.

U tabeli možete naći podešavanja za sušenje različitih namirnica. Temperatura i trajanje zavise od vrste, vlažnosti, zrelosti i debljine namirnice. Što duže sušite namirnice, to su bolje konzervirane. Što tanje isečete namirnice, to će se brže osušiti i tako ostati aromatičnije. Zato su navedena područja za podešavanje.

Ukoliko želite da osušite druge namirnice, orijentišite se prema slučajnim namirnicama u tabeli.

Za vreme pečenja nemojte otvarati vrata aparata, jer će izaći vlaga. Nemojte da prekrivate testo.

Tokom rada nastaje kondenzat i hvata se na staklu na vratima. Nakon pečenja obrišite pećnicu. Ostatke kamenca obrišite sa malo sirća i čiste vode.

Dizanje

Stavite pecivo na visinu koja je navedena u tabeli za visinu stavljanja.

Ako želite da prethodno zagrevate, dizanje testa se vrši izvan uređaja na toplom mestu.

Temperatura i trajanje pripreme zavise od vrste i količine sastojaka. Zbog toga su podaci u tabeli za podešavanja orijentacione vrednosti.

Odmrzavanje

Pogodno za odmrzavanje zamrznutog voća, povrća i peciva. Živalsko meso, meso i ribu odleđujte u frižideru. Nije pogodno za torte sa kremom ili šlagom.

Za odmrzavanje koristite sledeće visine za ubacivanje:

- 1 rešetka, visina 2
- 2 rešetke, visina 3+1

Savet: Komadi zaleđeni u tankim slojevima ili u porcijama se brže odmrzavaju, nego oni koji su zaleđeni u komadu.

Izvadite zamrznute namirnice iz pakovanja i stavite ih na rešetku u pogodnom posudu.

U međuvremenu okrenite ili promešajte jelo jednom ili dvaput. Velike komade bi trebalo da okrenete više puta. Po potrebi; u međuvremenu isparčajte jelo, odnosno izvadite odmrznute komade iz uređaja.

Ostavite odmrznuta jela da miruju u isključenom uređaju 10 do 30 minuta, kako bi se temperatura ravnomerno raspodelila.

Smrznuti proizvod	Pribor	Visina	Vrsta zagrevanja	Temperatura
Npr. torte sa šlagom, krem torte, torte sa čokoladnom ili šećernom glazurom, voće, piletina, kobasice i meso, hleb i zemičke, kolači i ostalo pecivo	Rešetka	2		Birač temperature ostaje isključen

Proverena jela

Ove tabele su napravljene za Institute za ispitivanje, kako bi se olakšala provera uređaja.

Prema EN 60350-1.

Pečenje

Istovremeno ubačeno pecivo u tepsiji ili kalupima ne mora da bude gotovo istovremeno.

Visine ubacivanja za pečenje na dva nivoa:

- Univerzalna tepsija, visina 3
Pleh za pečenje, visina 1
- Kalupi na rešetki
Prva rešetka, visina 3
Druga rešetka, visina 1

Visine ubacivanja za pečenje na tri nivoa

- Pleh za pečenje, visina 5
- Univerzalna tepsija, visina 3
- Pleh za pečenje: visina 1

Pečenja sa dva kalupa:

- Na jednom nivou (slika **1**)
- Na dva nivoa (slika **2**)

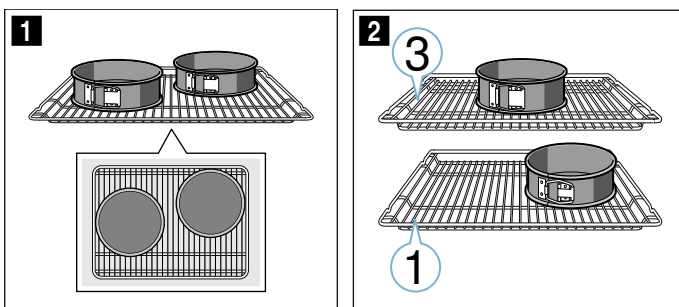

Uputstva

- Vrednosti za podešavanje važe za stavljanje u hladnu pećnicu.
- Vodite računa o uputstvima za prethodno zagrevanje iz tabele. Vrednosti za podešavanje važe bez brzog zagrevanja.
- Za pečenje upotrebite najpre niže navedene temperature.

Roštilj

Ubacite dodatno univerzalni tiganj. Sakupiće se tečnost i pećnica ostaje čistija.

Pečenje

Jelo	Pribor / posuđe	Visina za ubacivanje	Vrsta zagrevanja	Temperatura u °C	Trajanje u min.
Čajno pecivo	Univerzalna tepsija	3		140-150*	25-35
Čajno pecivo, 2 nivoa	Univerzalna tepsija + pleh za pečenje	3+1		140-150*	30-45
Čajno pecivo, 3 nivoa	Pleh za pečenje + univerzalna tepsija	5+3+1		130-140*	35-50
Sitni kolači	Univerzalna tepsija	3		160-170*	20-35
Sitni kolači, 2 nivoa	Univerzalna tepsija + pleh za pečenje	3+1		140-160*	30-40
Sitni kolači, 3 nivoa	Pleh za pečenje + univerzalna tepsija	5+3+1		130-150*	35-55
Vodeni biskvit	Kalup sa skočnim mehanizmom Ø 26 cm	2		160-170*	30-40
Vodeni biskvit, 2 nivoa	Kalup sa skočnim mehanizmom Ø 26 cm	3+1		150-160*	35-50
Američka pita od jabuka	2x kalup od crnog lima Ø 20 cm	2		170-190	80-100
Američka pita od jabuke, 2 nivoa	2x kalup od crnog lima Ø 20 cm	3+1		170-190	70-90

* prethodno zagrijati, ne koristite funkciju brzog zagrevanja

Roštilj

Jelo	Pribor	Visina za ubacivanje	Vrsta zagrevanja	Temperatura u °C	Trajanje u min.
Prepek tosta Prethodno zagrevanje 10 min	Rešetka	5		3	0,2-1,5
Goveđi hamburger, 12 komada * bez prethodnog zagrevanja	Rešetka	4		3	25-30*

* nakon 2/3 ukupnog vremena okrenuti



Thank you for buying a Bosch Home Appliance!

Register your new device on MyBosch now and profit directly from:

- **Expert tips & tricks for your appliance**
- **Warranty extension options**
- **Discounts for accessories & spare-parts**
- **Digital manual and all appliance data at hand**
- **Easy access to Bosch Home Appliances Service**

Free and easy registration – also on mobile phones:

www.bosch-home.com/welcome



Looking for help? You'll find it here.

Expert advice for your Bosch home appliances, need help with problems or a repair from Bosch experts.

Find out everything about the many ways Bosch can support you:

www.bosch-home.com/service

Contact data of all countries are listed in the attached service directory.

Robert Bosch Hausgeräte GmbH

Carl-Wery-Straße 34

81739 München

Germany

www.bosch-home.com



9001339822

040498(B)