



**BOSCH**

Registreer  
uw nieuwe  
apparaat nu op  
MyBosch en ontvang  
gratis voordelen:  
[bosch-home.com/  
welcome](https://www.bosch-home.com/welcome)



# Wasmachine

**WAT28790FG**

**nl** Gebruiksaanwijzing en plaatsingshandleiding

## Uw nieuwe wasmachine

U hebt gekozen voor een premium wasmachine van het merk Bosch.

Neem a.u.b. een paar minuten de tijd om dit te lezen en zo de voordelen van uw wasmachine te leren kennen.

Om aan de hoge kwaliteitsstandaard van het merk Bosch te voldoen, is de werking en de onberispelijke toestand van elke wasmachine die onze fabriek verlaat, zorgvuldig getest.

Verdere informatie over onze producten, toebehoren, reserveonderdelen en Service onder [www.bosch-home.com](http://www.bosch-home.com) of neem contact op met onze Servicedienst.

Waar de gebruiksaanwijzing/ installatievoorschrift verschillende modellen beschrijft, wordt op de desbetreffende punten op de verschillen gewezen.



De wasmachine pas na het lezen van de gebruiksaanwijzing en installatievoorschrift in gebruik nemen!

### Weergaveregels

#### **Waarschuwing!**

Deze combinatie van symbool en signaalwoord wijst op een mogelijke gevaarlijke situatie. Niet aanhouden kan de dood of ernstig letsel tot gevolg hebben.

### **Attentie!**

Dit signaalwoord wijst op een mogelijk gevaarlijke situatie. Niet aanhouden kan materiële schade of schade aan het milieu tot gevolg hebben.

### **Aanwijzing/tip**

Aanwijzingen voor optimaal gebruik van het apparaat / nuttige informatie.

#### **1. 2. 3. / a) b) c)**

Handelingsstappen worden voorafgegaan door getallen of letters.

■ / -

Opsommingen worden door een vakje of een schuine streep voorafgegaan.

# Inhoudsopgave

	<b>Bedoeld gebruik</b> . . . . .	4
	<b>Veiligheidsinstructies</b> . . . . .	5
	Kinderen/mensen/huisdieren . . . . .	5
	Installatie . . . . .	6
	Bediening . . . . .	9
	Reiniging/Onderhoud . . . . .	10
	<b>Mileubescherming</b> . . . . .	12
	Verpakking/Oude apparaat . . . . .	12
	Besparingstips . . . . .	12
	<b>Plaatsen en aansluiten</b> . . . . .	13
	Inhoud van de verpakking . . . . .	13
	Veiligheidsvoorschriften . . . . .	14
	De juiste plaats . . . . .	14
	Plaatsing op een verhoging of op een houten vloer . . . . .	14
	Opstellen op een verhoging met lade . . . . .	15
	Onder-/inbouw van het apparaat in een rij keukenmeubelen . . . . .	15
	Transportbeveiligingen verwijderen . . . . .	15
	Langte van de slang en aansluitkabel . . . . .	16
	Watertoevoer . . . . .	16
	Waterafvoer . . . . .	17
	Stellen . . . . .	18
	Elektrische aansluiting . . . . .	18
	Vóór het eerste gebruik . . . . .	19
	Transporteren . . . . .	20
	<b>Apparaat leren kennen</b> . . . . .	21
	Wasmachine . . . . .	21
	Bedieningselementen . . . . .	22
	<b>Wasgoed</b> . . . . .	24
	Wasgoed voorbereiden . . . . .	24
	Wasgoed sorteren . . . . .	24
	<b>Wasmiddel</b> . . . . .	25
	Juiste wasmiddelkeuze . . . . .	25
	Energie en wasmiddel besparen . . . . .	25
	<b>Programma-overzicht</b> . . . . .	26
	Programma's op de programmakiezer . . . . .	26
	ActiveOxygen Refresh  . . . . .	30
	Stijven . . . . .	31
	Verven/Ontkleuren . . . . .	31
	Inweken . . . . .	31
	<b>Programma voorinstellingen</b> . . . . .	31
	Temperatuur . . . . .	31
	Centrifuge-toerental . . . . .	31
	Klaar in-tijd . . . . .	32
	Memory Programma . . . . .	32
	<b>Extra programma-instellingen</b> . . . . .	33
	ActiveOxygen . . . . .	33
	SpeedPerfect . . . . .	33
	EcoPerfect . . . . .	33
	Anti-kreuk . . . . .	33
	Water&Spoelen+ . . . . .	33
	Voorwas . . . . .	33
	Spoelstop . . . . .	33
	<b>Apparaat bedienen</b> . . . . .	34
	Wasmachine voorbereiden . . . . .	34
	Apparaat inschakelen / programma kiezen . . . . .	34
	Programma-voorinstellingen wijzigen . . . . .	34
	Extra programma-instellingen kiezen . . . . .	34
	Wasgoed in de trommel doen . . . . .	35
	Was- en verzorgingsmiddel doseren en bijvullen . . . . .	35
	Starten van het programma . . . . .	36
	Kinderbeveiliging/ Blokkering van de bediening . . . . .	36
	Wasgoed bijvullen . . . . .	37
	Programma wijzigen . . . . .	37
	Progr. annuleren . . . . .	37
	Programma-einde bij spoelstop . . . . .	38
	Programma-einde . . . . .	38
	Wasgoed uitnemen / apparaat uitschakelen . . . . .	38

 <b>Apparaatinstellingen</b> . . . . .	<b>39</b>
Instelmodus activeren . . . . .	39
Signaalvolume wijzigen . . . . .	39
Helderheid van het touch-display wijzigen . . . . .	39
Herinneringsfunctie voor trommelverzorging in-/uitschakelen .	39
Instelmodus afsluiten . . . . .	39
 <b>Sensoren</b> . . . . .	<b>40</b>
Beladingsautomaat . . . . .	40
Onbalans-controlesysteem . . . . .	40
VoltCheck . . . . .	40
 <b>Reinigen en onderhouden</b> . . . . .	<b>40</b>
Buitenkant van het apparaat/ Bedieningspaneel . . . . .	41
Wastrommel . . . . .	41
Ontkalken . . . . .	41
Afvoerpomp verstopt, noodlediging .	41
Afvoerslang aan de sifon verstopt . .	42
Zeef in de watertoevoer verstopt. . .	42
 <b>Storingen, wat te doen?</b> . . . . .	<b>43</b>
Noodontgrendeling . . . . .	43
Aanwijzingen op het display . . . . .	44
Wat te doen bij storingen? . . . . .	45
 <b>Klantenservice</b> . . . . .	<b>47</b>
 <b>Verbruikswaarden</b> . . . . .	<b>48</b>
Energie- en waterverbruik, programmaduur en restvochtgehalte van het hoofdwashprogramma . . . . .	48
 <b>Technische gegevens</b> . . . . .	<b>49</b>
 <b>Aquastop-garantie</b> . . . . .	<b>49</b>

## **Bedoeld gebruik**

- Dit apparaat is uitsluitend bedoeld voor huishoudelijk gebruik.
- Dit apparaat niet installeren op plekken waar vorst op kan treden en/of bij buitenomstandigheden. Er bestaat een risico dat het apparaat beschadigd raakt wanneer restwater er in bevriest. Wanneer slangen bevroren, kunnen ze barsten/knappen.
- Dit apparaat mag alleen worden gebruikt voor het wassen van huishoudelijk wasgoed, bestaande uit machinewasbare items en met de hand wasbaar wol (zie label) op het item. Gebruik van het apparaat voor enige andere toepassing dan het bedoelde gebruik is verboden.
- Dit apparaat is geschikt voor gebruik met leidingwater en in de handel verkrijgbare wasmiddelen en verzorgingsproducten (moeten geschikt zijn voor gebruik in wasmachines).
- Dit apparaat is bedoeld voor gebruik tot op een maximale hoogte van 4000 m boven zeeniveau.

### **Voordat u het apparaat inschakelt:**

Controleer of er geen zichtbare schade is aan het apparaat. Gebruik het apparaat niet wanneer het is beschadigd. Mocht u problemen tegenkomen, neem dan contact op met uw dealer of onze klantenservice.

Lees en volg de bedienings- en installatie-instructies en alle andere informatie op die is meegeleverd met dit apparaat.

Bewaar de documenten voor later gebruik of voor volgende eigenaren.

## **Veiligheidsinstructies**

De volgende veiligheidsinformatie en waarschuwingen worden geboden om u te beschermen tegen letsel en materiële schade van uw omgeving te voorkomen.

Het is echter belangrijk om de noodzakelijke voorzorgsmaatregelen te nemen en de benodigde zorgvuldigheid in acht te nemen bij het installeren, onderhouden, reinigen en bedienen van het apparaat.

### **Kinderen/mensen/huisdieren**

#### **Waarschuwing**

##### **Kans op dodelijk letsel!**

Kinderen en andere mensen die niet in staat zijn de risico's in te schatten van het gebruik van het apparaat kunnen zichzelf verwonden of in levensgevaarlijke situaties terecht komen. Daarom opgelet a.u.b.:

- Het apparaat kan worden gebruikt door kinderen ouder dan 8 jaar en door personen met verminderde fysieke-, sensorische- of mentale capaciteiten of door personen met een gebrek aan ervaring of kennis, mits er toezicht is of ze instructies hebben gehad over het correcte veilige gebruik van het apparaat en de potentiële gevaren van het gebruik van het apparaat hebben begrepen.
- Kinderen mogen niet met dit apparaat spelen.
- Laat kinderen dit apparaat niet reinigen of onderhouden zonder toezicht.
- Houd kinderen onder de 3 jaar en huisdieren uit de buurt van dit apparaat.
- Laat het apparaat niet zonder toezicht wanneer kinderen of andere mensen die niet in staat zijn de risico's in te schatten in de buurt zijn.

#### **Waarschuwing**

##### **Kans op dodelijk letsel!**

Kinderen kunnen zichzelf insluiten in apparaten en zo in een levensgevaarlijke situaties raken.

- Plaats het apparaat niet achter een deur, omdat dit de deur van het apparaat kan blokkeren of kan verhinderen dat de deur volledig opent.

- Wanneer een apparaat het einde van haar levensduur heeft bereikt, trek dan de stekker uit het stopcontact **voordat** u de aansluitkabel doorknipt, en maak vervolgens het slot van de deur van het apparaat onklaar.

### **Waarschuwing** **Kans op verstikking!**

Wanneer kinderen mogen spelen met verpakkingsfolie of kunststof folie of verpakkingsonderdelen dan kunnen ze er in verstrikt raken of deze over hun hoofd trekken en stikken.

Houd verpakkingsmateriaal, kunststof folie en verpakkingsonderdelen uit de buurt van kinderen.

### **Waarschuwing** **Kans op vergiftiging!**

Wasmiddelen en verzorgingsproducten kunnen resulteren in vergiftiging wanneer ze worden ingenomen.

Raadpleeg een arts in geval van per ongeluk innemen. Houd wasmiddelen en verzorgingsproducten buiten het bereik van kinderen.

### **Waarschuwing** **Kans op brandwonden!**

Bij het wassen op hoge temperatuur wordt het glas in de deur van het apparaat heet.

Laat kinderen niet de deur van het apparaat aanraken wanneer deze heet is.

### **Waarschuwing** **Oog-/huidirritatie!**

Contact met wasmiddelen of verzorgingsproducten kan irritatie aan ogen of huid veroorzaken.

Spoel ogen of huid grondig wanneer deze in contact komen met wasmiddel of de verzorgingsproducten. Houd wasmiddelen en verzorgingsproducten buiten het bereik van kinderen.

## **Installatie**

### **Waarschuwing** **Kans op elektrische schok / brand / materiële schade / schade aan het apparaat!**

Wanneer het apparaat niet correct wordt geïnstalleerd, dan kan dit leiden tot een gevaarlijke situatie. Waarborg het volgende:

- Dat de netspanning op uw stopcontact overeenkomt met de nominale spanning die is vermeld op het apparaat (typeplaat). De aangesloten lasten en de benodigde zekeringwaarde zijn vermeld op het identificatieplaatje.

- Dat de netstekker en het randaarde stopcontact met elkaar overeenstemmen en dat de randaarde correct is geïnstalleerd.
- Dat de elektrische installatie anders heeft van voldoende grote diameter.
- Dat de netstekker te allen tijde vrij toegankelijk is. Wanneer het niet mogelijk is te voldoen aan de relevante regelgeving, dan moet een schakelaar (2-polige uitschakelaar) worden ingebouwd in de permanente installatie, overeenkomstig de regelgeving voor elektrische installaties.
- Bij gebruik van een aardlekschakelaar uitsluitend een exemplaar gebruiken met het volgende symbool: . De aanwezigheid van dit symbool is de enige manier om er zeker van te zijn dat deze voldoet aan alle geldende regelgeving.

**⚠ Waarschuwing**  
**Kans op elektrische schok / brand / materiële schade / schade aan het apparaat!**

Wanneer de aansluitkabel van het apparaat is gewijzigd of beschadigd, dan kan dit leiden tot een elektrische schok, kortsluiting of brand als gevolg van oververhitting. De aansluitkabel mag niet worden geknikt, gekneld of gewijzigd en mag niet in

contact komen met hittebronnen.

**⚠ Waarschuwing**  
**Kans op brand / materiële schade / schade aan het apparaat!**

Het gebruik van verlengsnoeren of stekkerdozen kan leiden tot brand door oververhitting of kortsluiting. Sluit het apparaat direct aan op een geaard stopcontact dat correct is geïnstalleerd. Gebruik geen verlengsnoeren, stekkerdozen of meerweg-stopcontacten.

**⚠ Waarschuwing**  
**Kans op letsel / materiële schade / schade aan het apparaat!**

- Het apparaat kan trillen of verplaatsen tijdens bedrijf, hetgeen potentieel kan leiden tot letsel of materiële schade. Plaats het apparaat op een schone, gelijkmatige en stevige ondergrond en stel het horizontaal m.b.v. de stelvoeten en een waterpas.

- Wanneer u gebruik maakt van uitstekende delen van het apparaat (bijv. de deur van het apparaat) om het te tillen of te verplaatsen, dan kunnen deze onderdelen afbreken en letsel veroorzaken.  
Het apparaat niet aan uitstekende delen beetpakken om het apparaat te verplaatsen.

### **Waarschuwing** **Kans op letsel!**

- Het apparaat is heel zwaar. Het optillen kan leiden tot letsel.  
Til het apparaat niet in uw eentje op.
- Het apparaat heeft scherpe randen waaraan u uw handen kunt snijden. Pak het apparaat niet beet aan de scherpe randen. Draag beschermende handschoenen om het op te tillen.
- Wanneer de slangen en aansluitkabel niet juist zijn geleid, dan kunnen deze een struikelgevaar vormen, hetgeen tot letsel kan leiden. Leid slangen en kabels dusdanig dat ze geen struikelgevaar vormen.

### **Attentie!**

#### **Materiële schade / schade aan het apparaat**

- Wanneer de waterdruk te hoog of te laag is, dan kan het zijn dat het apparaat niet in staat is goed te werken en het kan ook leiden tot materiële schade of schade aan het apparaat.  
Zorg er voor dat de waterdruk in de watertoevoer tenminste 100 kPa (1 bar) is en niet hoger dan 1000 kPa (10 bar).
- Wanneer de waterslangen zijn gewijzigd of beschadigd dan kan dit leiden tot materiële schade of schade aan het apparaat.  
De waterslangen moeten niet worden geknikt, bekneld, gewijzigd of beschadigd.
- Het gebruik van slangen geleverd door andere merken voor het aansluiten van de watertoevoer kan resulteren in materiële schade of schade aan het apparaat.  
Gebruik uitsluitend de slangen die zijn meegeleverd met het apparaat of originele reserveslangen.



- Het apparaat is beveiligd voor transport met behulp van transportvergrendelingen. Wanneer de transportvergrendelingen niet worden verwijderd voordat het apparaat wordt gebruikt dan kan dit leiden tot schade aan het apparaat. Het is belangrijk om alle transportvergrendelingen volledig te verwijderen voordat u het apparaat voor de eerste keer gebruikt. Zorg er voor dat u deze transportvergrendelingen afzonderlijk bewaard. Het is belangrijk om de transportvergrendelingen weer aan te brengen wanneer het apparaat moet worden getransporteerd, om schade aan het apparaat tijdens het vervoer te voorkomen.

## Bediening

### **Waarschuwing** **Kans op explosies/brand!**

Wasgoed dat is voorbehandeld met reinigingsmiddelen die oplosmiddelen bevatten, bijv. vlekverwijderaars / schoonmaakoplosmiddelen, kunnen leiden tot een explosie nadat ze in de trommel zijn gedaan. Spoel het wasgoed grondig met water, voordat u het in de machine wast.

### **Waarschuwing** **Kans op vergiftiging!**

Er kunnen giftige dampen vrijkomen door reinigingsmiddelen die oplosmiddelen bevatten, bijv. reinigungsoplosmiddel. Gebruik geen reinigingsmiddelen die oplosmiddelen bevatten.

### **Waarschuwing** **Kans op letsel!**

- Wanneer u leunt, of zit op de deur van het apparaat wanneer deze open is, dan kan het apparaat kantelen, hetgeen tot letsel kan leiden. Leun niet met uw gewicht op de deur van het apparaat wanneer het open is.
- Wanneer u op het apparaat klimt, kan het werkblad breken, hetgeen kan leiden tot letsel. Klim niet op het apparaat.
- Wanneer u in de trommel grijpt terwijl deze nog steeds draait, dan loopt u het risico letsel aan uw handen op te lopen. Wacht totdat de trommel niet meer draait.

### **Waarschuwing** **Kans op brandwonden!**

Bij wassen bij hoge temperaturen bestaat een risico op verbranding wanneer u in contact komt met wassop (bijv. bij het afvoeren van heet wassop in een wasbak).

Grijp niet in het hete wassop.

**⚠ Waarschuwing**  
**Irritatie van de luchtwegen/  
ogen!**

Dit apparaat maakt gebruik van programma's waarin actieve zuurstof wordt toegepast. Actieve zuurstof kan de slijmvliezen irriteren en de ogen doen tranen. Open de deur niet middels de noodontgrendeling wanneer een programma draait met actieve zuurstof. Wacht totdat de deur wordt vrijgegeven.

**⚠ Waarschuwing**  
**Oog-/huidirritatie!**

Wasmiddel en verzorgingsproducten kunnen er uit spatten wanneer de wasmiddellade wordt geopend terwijl het apparaat in bedrijf is. Spoel ogen of huid grondig wanneer deze in contact komen met wasmiddel of de verzorgingsproducten. Raadpleeg een arts in geval van per ongeluk innemen.

**Attentie!**

**Materiële schade / schade aan het apparaat**

- Wanneer de hoeveelheid wasgoed in het apparaat de maximum beladingscapaciteit overschrijdt, dan kan het zijn dat de machine niet goed kan functioneren of het kan leiden tot materiële schade of schade aan het apparaat. Overschrijd niet de maximale beladingscapaciteit van droog wasgoed. Zorg er voor dat u de maximum beladingscapaciteiten aanhoudt zoals gespecificeerd voor elk van de programma's.
- Wanneer u de verkeerde hoeveelheid wasmiddel of reinigingsmiddel in het apparaat doet, dan kan dit leiden tot materiële schade of schade aan het apparaat. Gebruik wasmiddelen / verzorgingsproducten / reinigingsmiddelen en wasverzachters overeenkomstig de instructies van de fabrikant.

**Reiniging/Onderhoud**

**⚠ Waarschuwing**  
**Kans op dodelijk letsel!**

Het apparaat wordt gevoed door elektriciteit. Er is sprake van een kans op een elektrische schok wanneer u in

contact komt met componenten die onder spanning staan. Daarom opgelet a.u.b.:

- Schakel het apparaat uit. Koppel het apparaat los van de voeding (trek de stekker uit het stopcontact).
- De netstekker nooit aanraken of beetpakken met natte handen.
- Pak bij het verwijderen van de stekker uit het stopcontact altijd de stekker zelf beet en nooit de aansluitkabel, omdat anders hierdoor de aansluitkabel beschadigd kan raken.
- Voer geen technische modificaties uit aan het apparaat of kenmerken daarvan.
- Reparaties en andere werkzaamheden aan het apparaat mogen alleen worden uitgevoerd door onze klantenservice of door een elektricien. Dit geldt ook voor het vervangen van de aansluitkabel (indien nodig).
- Reserve aansluitkabels kunnen worden besteld via onze klantenservice.

 **Waarschuwing**  
**Kans op vergiftiging!**

Er kunnen giftige dampen vrijkomen door reinigingsmiddelen die oplosmiddelen bevatten, bijv. reinigungsoplosmiddel.

Gebruik geen reinigingsmiddelen die oplosmiddelen bevatten.

 **Waarschuwing**  
**Kans op elektrische schok / materiële schade / schade aan het apparaat!**

Wanneer vocht het apparaat binnendringt, dan kan dit leiden tot kortsluiting.

Gebruik geen hogedrukspuit, stoomreiniger, waterslang of spuitpistool voor het reinigen van uw apparaat.

 **Waarschuwing**  
**Kans op letsel / materiële schade / schade aan het apparaat!**

Het gebruik van reserveonderdelen en accessoires geleverd door andere merken is gevaarlijk en kan leiden tot letsel, materiële schade of schade aan het apparaat. Gebruik vanwege veiligheidsredenen uitsluitend originele reserveonderdelen en accessoires.

**Attentie!**  
**Materiële schade / schade aan het apparaat**

Reinigingsmiddelen en middelen voor het voorbehandelen van wasgoed (bijv. vlekkenverwijderaars, voorwassprays etc.) kunnen schade veroorzaken wanneer ze in contact komen met

oppervlakken van het apparaat.  
Daarom opgelet a.u.b.:

- Laat deze middelen niet in contact komen met de oppervlakken van het apparaat.
- Reinig het apparaat met uitsluitend water en een zachte, vochtige doek.
- Verwijder eventueel wasmiddel, spray of andere resten ogenblikkelijk.



## Milieubescherming

### Verpakking/Oude apparaat



De verpakking milieuvriendelijk afvoeren.

Dit apparaat is overeenkomstig de Europese richtlijn 2012/19/EG voor afgedankte elektrische en elektronische apparaten van toepassing (waste electrical and electronic equipment – WEEE) gemarkeerd.

Deze richtlijn vormt voor de gehele EU een kader voor de terugname en recycling van oude apparaten.

### Besparingstips

- Maximale hoeveelheid wasgoed bij het betreffende programma gebruiken.  
Programma-overzicht → bijblad over gebruikershandleiding en installatievoorschrift
- Normaal verontreinigd wasgoed wassen zonder voorwas.
- U kunt bij licht en normaal verontreinigde was besparen op energie en wasmiddel. → *Blz. 25*
- Zie de textiellabels voor de keuze van de temperatuur. De temperatuur in de machine kan hiervan afwijken om een optimale combinatie van energiebesparing en wasresultaat te waarborgen.
- **Opmerking over het energie- en waterverbruik:**  
De indicaties geven informatie over de relatieve hoogte van het energie resp. waterverbruik in de gekozen programma's.  
Hoe meer indicatiesegmenten zichtbaar zijn, des te hoger is het betreffende verbruik.  
Zo kunt u de verbruiken in de programma's bij de kiezen van

verschillende programma-instellingen vergelijken en eventueel kiezen voor een energie- resp. waterbesparende programma-instelling.

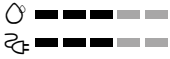

- ⚡ Energieverbruik
- 💧 Waterverbruik

- **Energiezuinige modus:** de verlichting van het Touch-Display dooft na enkele minuten, Toets knippert. Voor het activeren van de verlichting op het Touch-Display tippen. De energiebesparings-modus wordt niet geactiveerd, wanneer er een programma loopt.
- **Automatisch uitschakelen** (alleen voor Programmastart resp. na programma-einde) wanneer het apparaat langere tijd niet bediend wordt, schakelt het zich automatisch uit om energie te besparen. Om het apparaat weer in te schakelen weer op de hoofdschakelaar drukken.
- Als het wasgoed aansluitend in de wasdroger wordt gedroogd: centrifugetoerental kiezen volgens de gebruiksaanwijzing bij de droogautomaat.

## Plaatsen en aansluiten

### Inhoud van de verpakking

**Aanwijzing:** Controleer de wasautomaat op transportschade. Een beschadigde wasautomaat nooit in gebruik nemen. Voor klachten kunt u terecht bij de winkel waar u het apparaat hebt aangeschaft of bij onze servicedienst.

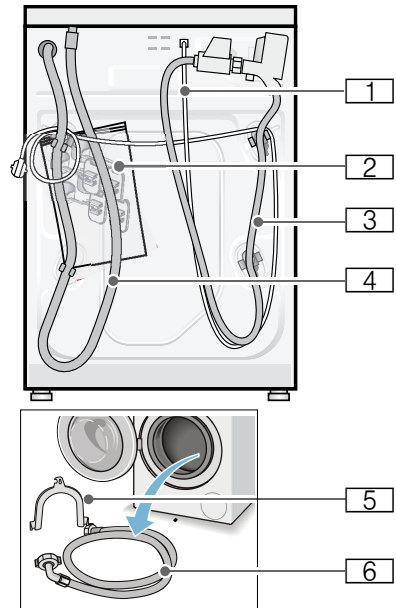

- 1 Netvoedingskabel
- 2 Zak:
  - Gebruiksaanwijzing en installatievoorschrift
  - Overzicht servicediensten\*
  - Garantie\*
  - Afdekkappen voor openingen, na het verwijderen van de transportbeveiligingen
  - Steeksleutel\*
- 3 Watertoevoerslang bij model Aquestop

## nl Plaatsen en aansluiten

- 4 Waterafvoerslang
- 5 Bochten voor het fixeren van de waterafvoerslang\*
- 6 Watertoevoerslang bij de modellen Standard/Aqua-Secure

\* afhankelijk van het model

**Daarnaast** is bij het aansluiten van de waterafvoerslang op een sifon een slangenklem  $\varnothing$  24 - 40 mm (vakhandel) nodig.

### Nuttig gereedschap

- Waterpas voor het afstellen
- Steeksleutel met:
  - SW13 voor het losdraaien van de transportbeveiligingen en
  - SW17 voor het afstellen van de apparaatvoetjes

## Veiligheidsvoorschriften



### **Waarschuwing** **Gevaar voor letsel!**

- De wasmachine is zwaar. Wees voorzichtig bij het tillen/transporteren van de wasmachine.
- Wanneer de wasmachine wordt opgetild aan uitstekende onderdelen (bijv. de vuldeur), kunnen deze onderdelen afbreken en letsel veroorzaken. De wasmachine niet optillen aan uitstekende onderdelen.
- Wanneer de slangleidingen en de aansluitkabel onjuist worden aangelegd, bestaat er struikel- en letselgevaar. Slangen en kabels zodanig leggen dat u er niet over kunt struikelen.

### **Attentie!**

#### **Schade aan het apparaat**

Bevoren slangen kunnen barsten/springen.

De wasmachine niet op vorstgevoelige plaatsen en/of buiten zetten.

### **Attentie!**

#### **Waterschade**

De aansluitingen van de watertoevoeren waterafvoerslang staan onder druk van het water. Om lekkage of waterschade te voorkomen dient u zich absoluut te houden aan de aanwijzingen in dit hoofdstuk.

### **Aanwijzingen**

- Naast de hier vermelde aanwijzingen kunnen speciale voorschriften van het waterleiding- en energiebedrijf in uw regio van toepassing zijn.
- In geval van twijfel de aansluiting door een vakkundig monteur laten uitvoeren.

## De juiste plaats

**Aanwijzing:** Stabiliteit is belangrijk, zodat de wasmachine niet gaat "wandelen"!

- De ondergrond moet stevig en waterpas zijn.
- Niet geschikt voor zachte vloerbedekking.

## Plaatsing op een verhoging of op een houten vloer

### **Attentie!**

#### **Schade aan het apparaat**

De wasmachine kan tijdens het centrifugeren gaan schuiven en van zijn sokkel kantelen/vallen. Bevestig de apparaatvoeten absoluut met bevestigingsbeugels. Bestelnr. WMZ 2200, WX 9756, Z 7080X0

**Aanwijzing:** Plaats bij vloeren met houten balken de wasmachine:

- indien mogelijk in een hoek,
- op een watervaste houten plaat (min. 30 mm dik) welke vast op de vloer is geschroefd.

## Opstellen op een verhoging met lade

Verhoging bestelnr.: WMZ 20490, WZ 20490, WZ 20510, WZ 20520

## Onder-/inbouw van het apparaat in een rij keukenmeubelen

### **Waarschuwing** **Levensgevaar!**

Bij contact met onderdelen die onder spanning staan bestaat het risico van een elektrische schok.

De afdekplaat van het apparaat niet verwijderen.

### Aanwijzingen

- Noodzakelijke nisbreedte 60 cm.
- Plaats de wasmachine uitsluitend onder een doorlopend werkblad dat vast verbonden is met de keukenmeubelen ernaast.

## Transportbeveiligingen verwijderen.

### Attentie!

#### Schade aan het apparaat

- De machine is voor transport met transportbeveiligingen geborgd. Niet verwijderde transportbeveiligingen kunnen bij gebruik van de machine bijv. de trommel beschadigen. Verwijder voorafgaand aan het eerste gebruik absoluut de vier transportborgingen. Bewaar de transport- beveiligingen.
- Om bij later transport transportschade te voorkomen, moet u de transportbeveiligingen voor het transport beslist weer aanbrengen.

**Aanwijzing:** Bewaar schroeven en hulzen.

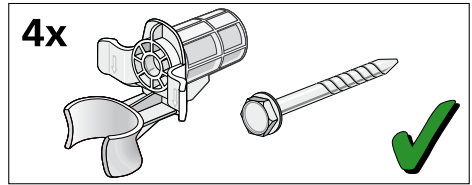

1. Slangen uit de houders halen.

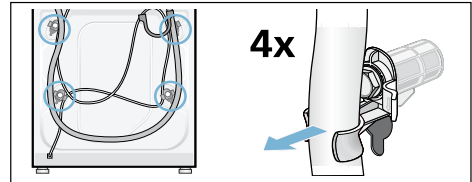

2. De vier transportbeveiligingsschroeven losdraaien en verwijderen. Hulzen verwijderen. Hierbij de aansluitkabel uit de houders halen.

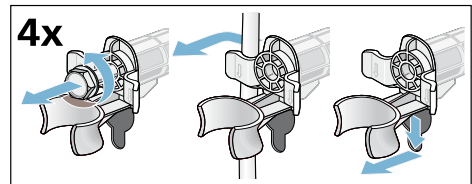

3. Afdekkingen plaatsen. Afdekkingen vast vergrendelen door op de sluithaak te drukken.

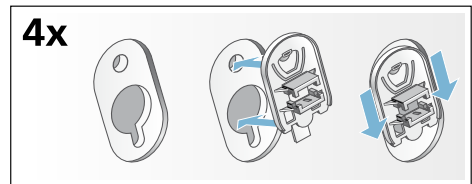

## Lengte van de slang en aansluitkabel

### ■ Aansluiting aan de linkerkant

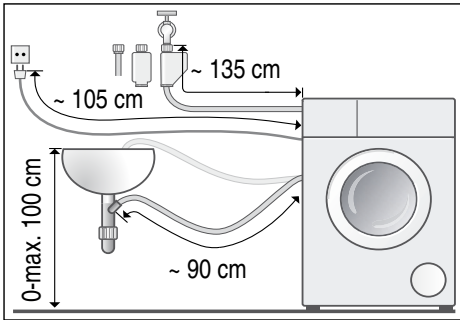

### ■ Aansluiting aan de rechterkant

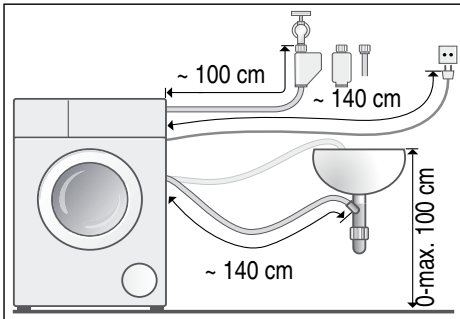

**Tip:** Bij de vakhandel/servicedienst de volgende onderdelen verkrijgbaar:

- een verlenging voor de Aquastop-resp. koudwatertoevoerslang (ca. 2,50 m); bestelnr. WMZ2380, WZ10130, CZ11350, Z7070X0
- een langere toevoerslang (ca. 2,20 m) voor model Standard.

## Watertoevoer

### **Waarschuwing** **Levensgevaar!**

Bij contact met onderdelen die onder spanning staan bestaat het risico van een elektrische schok.

Aquastop-veiligheidssysteem niet in water dompelen (bevat een elektrisch ventiel).

Let bij het aansluiten op het volgende

### Aanwijzingen

- Gebruik voor de wasmachine alleen koud leidingwater.
- Sluit de machine niet aan op de mengkraan van een drukloos heetwatertoestel.
- Gebruik uitsluitend de meegeleverde of bij een geautoriseerde vakhandelaar gekochte toevoerslang, geen gebruikt exemplaar.
- De watertoevoerslang niet knikken, platdrukken, veranderen of doorsnijden (dan is de sterkte niet meer gegarandeerd).
- Draai de schroefkoppelingen slechts handvast aan. Worden ze te stevig met een stuk gereedschap (tang) vastgedraaid, dan kunnen de schroefdraden beschadigd raken.

### Optimale waterdruk in de waterleiding

**minimaal** 100 kPa (1 bar)

**maximaal** 1000 kPa (10 bar)

Uit de geopende kraan stroomt tenminste 8 liter water per minuut.

Bij een hogere waterdruk een drukreducerventiel inbouwen.

### Aansluiting

Sluit de watertoevoerslang aan op de waterkraan ( $\frac{3}{4}$ " = 26,4 mm) en het apparaat (bij modellen met Aquastop niet nodig, vast geïnstalleerd) op:

- Model: **Standard**

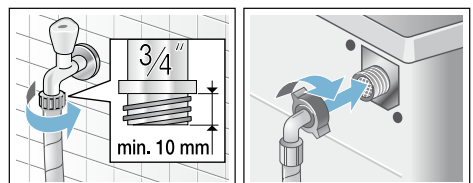



### ■ Model: Aqua-Secure

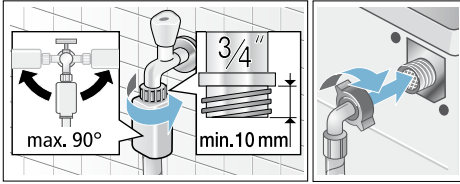

### ■ Model: Aquastop

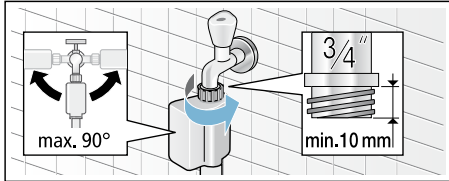

**Aanwijzing:** Kraan voorzichtig opendraaien en daarbij de aansluitingen op dichtheid controleren. De schroefkoppeling staat onder druk van de waterleiding.

## Waterafvoer

### **⚠ Waarschuwing**

#### **Risico van verbranding!**

Bij het wassen met hoge temperaturen kunnen er bij aanraking met heet zeepsop, bijv. wanneer er heet zeepsop in een wastafel wordt gepompt, brandwonden ontstaan. Kom niet met uw handen in het hete zeepsop.

### **Attentie!**

#### **Waterschade**

De afvoerslang staat bij het wegpompen onder waterdruk en kan uit de wastafel of uit het aansluitpunt glijden.

Borg de afvoerslang zodanig dat deze er niet uit kan schieten.

### **Attentie!**

#### **Beschadiging van het apparaat/textiel**

Wanneer het uiteinde van de afvoerslang in het weggepompte water

komt, kan het water in het apparaat worden teruggezogen en het apparaat/de textiel beschadigd raken.

Let erop dat:

- de stop de afvoer van de wastafel niet afsluit.
- het uiteinde van de afvoerslang niet in het weggepompte water is gedompeld.
- het water snel genoeg wegstroomt.

**Aanwijzing:** De waterafvoerslang niet knikken of in de lengte uittrekken.

## Aansluiting

### ■ Afvoer in een sifon

De aansluiting moet met een slangklem,  $\varnothing$  24-40 mm (vakhandel) worden geborgd.

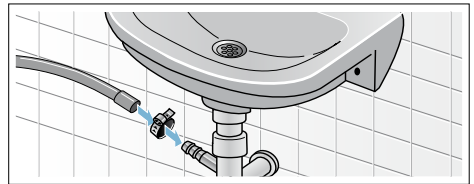

### ■ Afvoer in een wastafel

Borg de afvoerslang zodanig dat deze er niet uit kan schieten. Bochtstuk bij de klantenservice verkrijgbaar: Onderdeelnummer 00655300

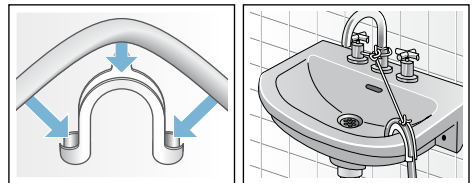

### ■ Afvoer in een kunststof standpijp met rubberen mof of in een afvoerputje

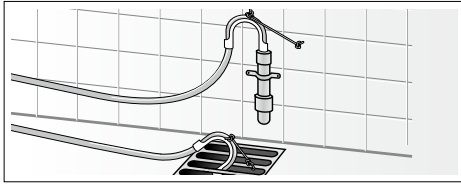

## Stellen

Stel het apparaat horizontaal m.b.v. een waterpas.

Sterke geluidsoverontwikkeling, vibraties en „lopen“ kunnen het gevolg zijn van het niet correct stellen van het apparaat!

1. Contraineren met een steeksleutel losdraaien met de wijzers van de klok mee.
2. De stand van de wasmachine met een waterpas controleren, eventueel corrigeren. De hoogte veranderen door aan het voetje van het apparaat te draaien. Alle vier de voetjes moeten stevig op de grond staan.
3. Contraineren tegen de onderkant van het apparaat vastdraaien. Het voetje hierbij vasthouden en niet in de hoogte verstellen. De contraineren van alle vier de voetjes moeten vast tegen de onderkant van het apparaat zijn geschroefd!

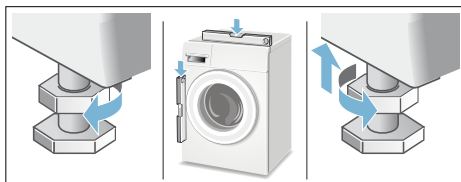

## Elektrische aansluiting

### **Waarschuwing** **Levensgevaar!**

Bij contact met onderdelen die onder spanning staan bestaat het risico van een elektrische schok.

- De stekker nooit aanraken met natte handen.
- Trek altijd aan de stekker en niet aan het snoer, omdat dit beschadigd kan raken.
- Nooit de stekker uit het stopcontact trekken tijdens het gebruik.

Houd u aan de volgende instructies en zorg ervoor dat:

### Aanwijzingen

- De netspanning en aangegeven spanning op de wasmachine (typeplaatje) met elkaar overeenstemmen. De aansluitwaarde en de vereiste zekering staan vermeld op het typeplaatje.
- De aansluiting van de wasmachine uitsluitend plaats vindt op wisselstroom, via een volgens de voorschriften geïnstalleerd stopcontact met randaarde.
- De stekker overeenkomt met het stopcontact.
- De doorsnede van de elektrische kabel groot genoeg is.
- Het aardingssysteem volgens voorschrift is geïnstalleerd.
- Vervanging van de aansluitkabel (indien nodig) alleen plaatsvindt door een vakkundig monteur. Een nieuwe kabel is bij de Servicedienst tegen meerprijs verkrijgbaar.
- Er geen meervoudige stekkers/contactdozen of verlengkabels worden gebruikt.

- Bij gebruik van een aardlekschakelaar alleen een type met dit symbool  wordt gebruikt. Alleen dit symbool garandeert dat aan de momenteel geldende voorschriften is voldaan.
- De stekker altijd bereikbaar is. Is dit niet mogelijk, dan moet voor vervulling van de relevante veiligheidsvoorschriften een schakelaar (2-polige afschakeling) in de vaste installatie ingebouwd worden in overeenstemming met de voorschriften voor de elektrische installatie.
- Aansluitkabel niet knikken, afklemmen, wijzigen, doorsnijden of met warmtebronnen in aanraking laten komen.

## Vóór het eerste gebruik

De wasmachine is voor het verlaten van de fabriek grondig getest. Om eventuele restjes water van het testen te verwijderen, de wasautomaat de eerste keer **zonder** wasgoed laten draaien.

### Aanwijzingen

- Wasmachine **moet deskundig opgesteld** en **aangesloten zijn**. vanaf → *Blz. 13*
- Neem een beschadigde wasautomaat nooit in gebruik. Neem contact op met de servicedienst.

### Vorbereidende werkzaamheden:

1. Apparaat controleren.
2. Folie van het bedieningspaneel verwijderen.
3. Stekker in wandcontactdoos doen.
4. Kraan opendraaien.

### Programma zonder wasgoed draaien:

1. Apparaat inschakelen.
2. Vuldeur sluiten (trommel niet vullen met wasgoed!).
3. Programma **Trommelreiniging 90 °C** instellen.
4. Wasmiddellade openen.
5. Ca. 1 liter water in compartiment **II** gieten.
6. Waspoeder in compartiment **II** doen.

- Aanwijzing:** Ter voorkoming van schuimvorming slechts de helft van de door de wasmiddelproducent aanbevolen hoeveelheid wasmiddel gebruiken. Gebruik geen wol- of fijnwasmiddel.
7. Wasmiddellade sluiten.
  8. Toets  kiezen.
  9. Aan het einde van het programma apparaat uitschakelen.

**Uw wasautomaat is nu gebruiksklaar.**

## Transporteren

bijv. bij verhuizing

### Vorbereidende werkzaamheden:

1. Kraan dichtdraaien.
2. Waterdruk in de toevoerslang verminderen.  
Onderhoud – Zeef in de watertoevoer → Blz. 42
3. Zeepsopresten laten weglopen.  
Onderhoud – Afvoerpomp verstopt
4. Wasmachine van de stroom halen.
5. Slangen demonteren.

### Transportbeveiligingen monteren:

1. Afdekkingen eraf halen en bewaren.  
Eventueel een schroevendraaier gebruiken.

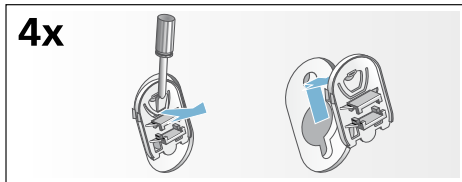

2. Alle 4 de hulzen erin zetten.  
Aansluitkabel op de houders vastklemmen. Schroeven inbrengen en vastdraaien.

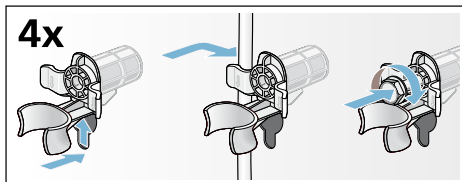

**Vóór het opnieuw in gebruik nemen:**

## Aanwijzingen

- **absoluut** de transportbeveiligingen verwijderen!
- Om te voorkomen dat bij de volgende keer wassen wasmiddel ongebruikt in de afvoer stroomt: ca. 1 liter water in compartiment **II** gieten en programma **Afpompen** kiezen en starten.

# Apparaat leren kennen

## Wasmachine

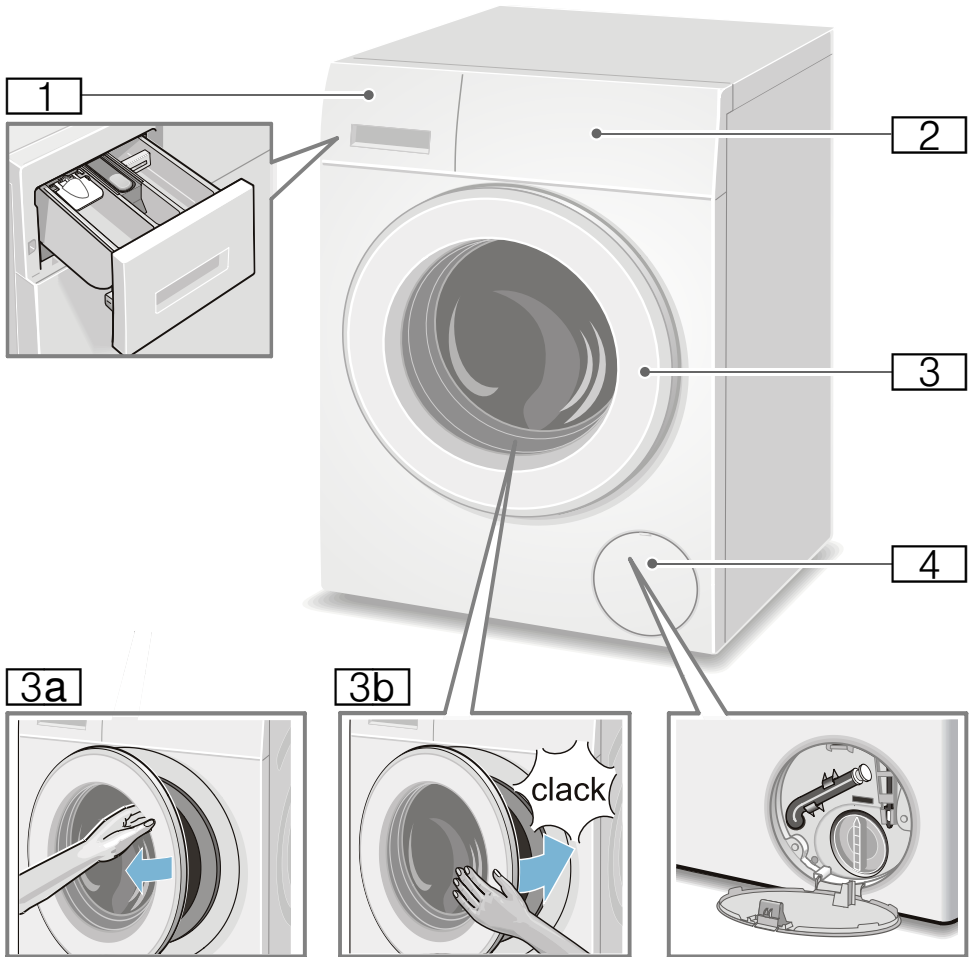

- 1** Wasmiddellade → Blz. 35
- 2** Bedieningselementen
- 3** Vuldeur met greep
- 3a** Vuldeur openen
- 3b** Vuldeur sluiten
- 4** Service-klep

## Bedieningselementen

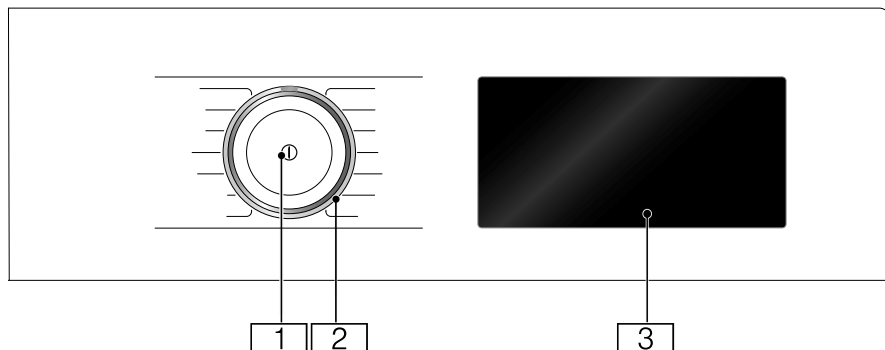

- 1 Hoofdschakelaar**  
Met de toets ① schakelt u het apparaat aan en uit.
- 2 Programmakieler**  
De programmakieler kunt u in beide richtingen (links en rechts) draaien.

- 3 Touch-display**  
Hier worden voor u de programma-informatie en selectiemogelijkheden voor instellingen getoond en kunt u de instellingen door aanraken van de omrande of onderstreepte zones selecteren.

### Inhoud van het Touch-Display

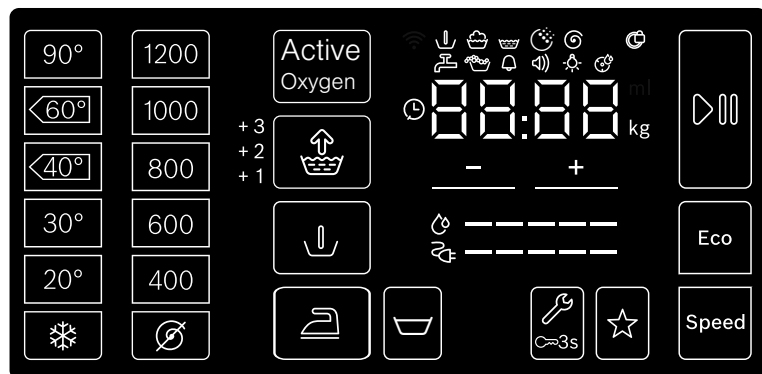

Display- en bedieningsvelden	Display voor instelwaarden	Instelling
90°, <60°, <40°, 30°, 20°, ❄️		Temperatuur in °C; ❄️ = koud
1400*, 1200, 800, 600, 400, ⚡		Centrifuge-toerental; ⚡ = zonder centrifugeren
* maximale centrifuge-toerental afhankelijk van het apparaat		

Display- en bedieningsvelden	Display voor instelwaarden	Instelling
ActiveOxygen		ActiveOxygen (Actieve zuurstof-behandeling)
Speed		SpeedPerfect
Eco		EcoPerfect
	+1, +2, +3 , aus	Water&Spoelen+; + extra spoelbeurten
		Anti-kreuk
		Voorwas
		Spoelstop = zonder final
 3s		Kinderbeveiliging / bedieningspaneel
		Memory programma
		Start / Pauze
	   	Apparaatinstellingen: instructiesignaal, bedieningssignaal, helderheid van het Touch-Display, herinneringsfunctie voor het trommelonderhoud
+ , -	Instelwaarden wijzigen <b>Aanwijzing:</b> Bij meertraps instelwaarden lopen bij het aanraken en vasthouden van + , - de instelwaarden automatisch door tot de eindwaarde. Dan nog een keer aanraken en u kunt opnieuw de instelwaarde wijzigen.	
* maximale centrifugetoerental afhankelijk van het apparaat		

meer indicaties	Informatie over
 -----	Energieverbruik
 -----	Waterverbruik
    	Programmastatus: voorwas wassen spoelen centrifugeren Actieve zuurstof-fase rotatie
	Vuldeur vergrendeld
	Waterkraan gesloten / Waterdruk te laag
	Schuim gedetecteerd
  	Programmaduur bijv. 1:51;Klaar in tijd bijv.  8.5 h; aanbevolen belading bijv. 9.0 kg; programmastatus bijv. Einde.



## Wasgoed

### Wasgoed voorbereiden

#### Attentie!

#### Beschadiging van het apparaat/textiel

Vreemde voorwerpen (bijv. munten, paperclips, naalden, spijkers) kunnen het wasgoed, of onderdelen van de wasmachine beschadigen.

Neem daarom de volgende aanwijzingen in acht bij de voorbereiding van uw was:

- Zakken leegmaken.

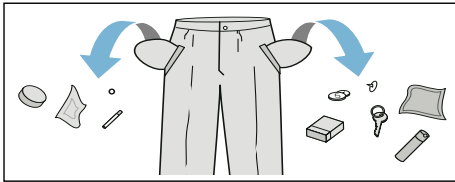

- Metalen voorwerpen (zoals paperclips) verwijderen.
- Tere weefsels wassen in een wasnet/zak (party's, beugel-BH's).
- Ritsssluitingen sluiten, overtrekken dichtknopen.
- Zand uit zakken en omslagen borstelen.
- Rollertjes van vitrage verwijderen of in een apart netje / aparte zak doen.

### Wasgoed sorteren

Sorteer uw wasgoed overeenkomstig de verzorgingsinstructies van de producent zoals aangegeven op de textiellabels:

- Soort weefsel/vezels
- Kleur

**Aanwijzing:** Wasgoed kan verkleuren. Was witte en bonte was gescheiden. Nieuw bont wasgoed de eerste keer afzonderlijk wassen.

- Mate van verontreiniging  
Was wasgoed met gelijksoortige mate van verontreiniging samen. Enkele voorbeelden voor de mate van verontreiniging vindt u → Blz. 25
  - **licht:** niet voorwassen, eventueel instelling **SpeedPerfect** kiezen
  - **normaal**
  - **sterk:** minder wasgoed in de machine doen, programma met voorwas kiezen
  - **Vlekken:** Vlekken, zolang ze nog 'vers' zijn, verwijderen/voorbehandelen. Vervolgens met een sopje afdeppen / niet inwrijven. Wasgoed aansluitend met overeenkomstig programma wassen. Hardnekkige/ingedroogde vlekken kunnen vaak pas door meerdere keren wassen verwijderd worden.
- Symbolen op de textiellabels  
**Aanwijzing:** Getallen in de symbolen verwijzen naar de maximaal te gebruiken wastemperatuur.
  - geschikt voor normaal wasproces; bijv. programma katoen
  - voorzichtig wasproces nodig; bijv. programma: kreukherstellend
  - bijzonder mild wasprogramma nodig, bijv. programma Fijn/Zijde
  - geschikt voor handwas, bijv. programma Wol
  - Wasgoed niet in de wasmachine wassen.



## Wasmiddel

### Juiste wasmiddelkeuze

Voor de juiste wasmiddelkeuze, temperatuur en behandeling van het wasgoed is het waslabel doorslaggevend. → zie ook [www.sartex.ch](http://www.sartex.ch)

Op de website [www.cleanright.eu](http://www.cleanright.eu) vindt u veel aanvullende informatie over was-, verzorgings- en reinigingsmiddelen voor huishoudelijk gebruik.

- **Totaal wasmiddel met optische witmakers**  
geschikt voor kookbestendige witte was van linnen of katoen  
Programma: Katoen / koud - max. 90 °C
- **Bontwasmiddel zonder bleekmiddel en optische witmakers**  
geschikt voor bonte was van linnen of katoen  
Programma: Katoen / koud - max. 60 °C
- **Bonte-/fijnwasmiddel zonder optisch witmiddel**  
geschikt voor bonte was van kreukherstellende vezels, synthetische materialen  
Programma: Kreukherstellend / koud - max. 60 °C
- **Fijnwasmiddel**  
geschikt voor kwetsbaar, fijn textiel, zijde of viscose  
Programma: Fijn/Zijde / koud - max. 40 °C
- **Wolwasmiddel**  
geschikt voor wol  
Programma: Wol / koud - max. 40 °C

## Energie en wasmiddel besparen





















U kunt bij licht en normaal verontreinigde was besparen op energie (lagere wastemperatuur) en wasmiddel:

















Besparen	Mate van verontreiniging / Aanwijzing
 <p>Lagere temperatuur en minder wasmiddel volgens doseeradvies</p>	<p><b>licht</b> Geen verontreiniging of vlekken zichtbaar. Kledingstukken hebben lichaamsgeur aangenaam, bijv.:</p> <ul style="list-style-type: none"> <li>■ lichte zomer-/sportkleding (enkele uren gedragen)</li> <li>■ T-shirts, overhemden, blouses, (max. 1 dag gedragen)</li> <li>■ Beddengoed en handdoeken van gasten (1 dag gebruikt)</li> </ul>
	<p><b>normaal</b> Verontreiniging zichtbaar / of een paar lichte vlekken herkenbaar, bijv.:</p> <ul style="list-style-type: none"> <li>■ T-shirts, overhemden, blouses, (bezweet, meerdere malen gedragen)</li> <li>■ Handdoeken, beddengoed (max. 1 week gebruikt)</li> </ul>
	<p><b>sterk</b> Verontreiniging en/of vlekken duidelijk zichtbaar, bijv. theedoeken, babywas, werkkleding</p>
<p>Temperatuur volgens het waslabel en wasmiddelhoeveelheid volgens doseeradvies / sterk verontreinigd</p>	

















**Aanwijzing:** Bij dosering van alle was-/hulp-/verzorgings- en reinigingsmiddelen moet u absoluut de aanwijzingen van de fabrikant en de overige aanwijzingen in acht nemen. → *Blz. 35*

## Programma-overzicht

### Programma's op de programmakiezer

Programma / Soort wasgoed / Aanwijzingen	Instellingen
<b>Programmanaam</b> Korte toelichting bij het programma, bijv. voor welke textielsoorten het geschikt is.	Maximale belading selecteerbare Temperatuur(  = koud) selecteerbare Centrifugetoerental**;  = Spoelstop, alleen afpompen selecteerbare aanvullende programma-instellingen
<b>Katoen</b> stevig textiel, kookbestendig textiel van katoen of linnen <b>Aanwijzing:</b> Bij instelling Speed geschikt als kort programma voor licht verontreinigd wasgoed.	max. 9.0 kg /5.0* kg  - 90 °C 400 - 1400** U/min Eco, Speed,  ,  ,  ,  , ActiveOxygen****
<b>Katoen eco</b> stevig textiel, kookbestendig textiel van katoen of linnen; Energiezuinig wassen dankzij temperatuurverlaging bij vergelijkbaar wasresultaat als programma <b>Katoen</b> . <b>Aanwijzing:</b> De wastemperatuur is lager dan de gekozen temperatuur. Bij een bijzondere wens t.a.v. het bereiken van de wassop-temperatuur het programma <b>Katoen</b> eventueel met een hogere temperatuur gebruiken.	max. 9.0 kg  - 90 °C 400 - 1400** U/min  ,  ,  ,  , ActiveOxygen****
<b>Anti-kreuk</b> Textiel van synthetische of gemengde weefsels	max. 4.0 kg  - 60 °C  - 1200 U/min Eco, Speed,  ,  ,  ,  , ActiveOxygen****
<b>Mix</b> gemengde stukken, van katoen en synthetisch textiel.	max. 4.0 kg  - 40 °C  - 1400** U/min Eco, Speed,  ,  ,  ,  , ActiveOxygen
* gereduceerde belading bij instelling <b>SpeedPerfectSpeed</b> ** max. centrifugetoerental afhankelijk van het model *** Programma afhankelijk van model **** selecteerbaar voor wastemperaturen tot 40 °C	

Programma / Soort wasgoed / Aanwijzingen	Instellingen
<p><b>Fijn / Zijde</b></p> <p>voor kwetsbaar textiel dat gewassen mag worden, zoals zijde, satijn, synthetische of gemengde weefsels (bijv. zijden blouses of -sjaa's).</p> <p><b>Aanwijzing:</b> Een machinewasmiddel gebruiken dat geschikt is voor fijne was of zijde.</p>	<p>max. 2.0 kg</p> <p>☀ - 40 °C</p> <p>⌀ - 800 U/min</p> <p>Eco, Speed, , , , , ActiveOxygen</p>
<p> <b>wol</b></p> <p>textiel van wol of met wol gemengde weefsels dat met de hand of in de wasmachine gewassen mag worden;</p> <p>bijzonder mild wasprogramma om krimpen van het wasgoed te voorkomen, langere programmapauzes (het textiel rust in het waswater).</p> <p><b>Aanwijzingen</b></p> <ul style="list-style-type: none"> <li>■ Wol is een dierlijk product, bijv. angora, alpaca, lama, schaaap.</li> <li>■ Een machinewasmiddel gebruiken dat geschikt is voor wol.</li> </ul>	<p>max. 2.0 kg</p> <p>☀ - 40 °C</p> <p>⌀ - 800 U/min</p> <p></p>
<p><b>Spoelen/Centrifugereren/Afpompen</b>  /  / </p> <p>gecombineerd extra programma voor spoelen, centrifugereren van het wasgoed en afpompen van het wassop</p> <p><b>Aanwijzing:</b> Af fabriek is bij dit programma de toets  geactiveerd</p> <p><b>Moet alleen gecentrifugeerd worden:</b> toets  deactiveren en eventueel. centrifugetoerental aanpassen.</p> <p><b>Moet alleen water worden afgepompt:</b> toets  deactiveren en centrifugetoerental  kiezen.</p>	<p>-</p> <p>-</p> <p>⌀ - 1400** U/min</p> <p>, , </p>
<p><b>Super 15/30</b></p> <p>extra kort programma van ca. 15/30 minuten, geschikt voor licht verontreinigde kleine hoeveelheden wasgoed</p> <p><b>Aanwijzing:</b> wordt het programma Speed wordt het programma Super 15 uitgevoerd.</p>	<p>max. 2.0 kg / 3.5 kg</p> <p>☀ - 40 °C</p> <p>⌀ - 1200 U/min</p> <p>Speed, \$</p>
<p>* gereduceerde belading bij instelling <b>SpeedPerfect</b>Speed</p> <p>** max. centrifugetoerental afhankelijk van het model</p> <p>*** Programma afhankelijk van model</p> <p>**** selecteerbaar voor wastemperaturen tot 40 °C</p>	

Programma / Soort wasgoed / Aanwijzingen	Instellingen
<p><b>Trommelreiniging</b></p> <p>Programma voor het reinigen en verzorgen van de trommel en het interieur,</p> <p>Programma uitvoeren, bijv.:</p> <ul style="list-style-type: none"> <li>■ vóór het eerste gebruik,</li> <li>■ bij frequent wassen bij lage wastemperatuur (40 °C en lager) of</li> <li>■ bij geurvorming na lange afwezigheid.</li> </ul> <p><b>Aanwijzingen</b></p> <ul style="list-style-type: none"> <li>■ Het indicatielampje <b>Trommelreiniging</b> knippert wanneer u langere tijd geen programma met 60 °C of hogere temperatuur heeft benut.</li> <li>■ Programma zonder wasgoed draaien.</li> <li>■ Gebruik een poederwasmiddel of een bleekmiddelhoudend wasmiddel. Ter voorkoming van schuimvorming slechts de helft van de door de wasmiddelproducent aanbevolen hoeveelheid wasmiddel gebruiken. Gebruik geen wol- of fijnwasmiddel.</li> </ul>	<p>0 kg</p> <p>90 °C</p> <p>1200 U/min</p> <p>ActiveOxygen</p>
<p><b>Hygiëne</b></p> <p>stevig textiel van katoen of linnen</p> <p><b>Aanwijzing:</b> Bijzonder geschikt bij verhoogde hygiënische eisen of bijzonder gevoelige huid door langer wassen bij gedefinieerde temperatuur, hoger waterniveau en langer spoelen.</p>	<p>max. 6.5 kg</p> <p> - 60 °C</p> <p>400 - 1400** U/min</p> <p>Eco, Speed, , , , , ActiveOxygen****</p>
<p>*** <b>Jeans / Lavage foncé</b></p> <p>donker gekleurd textiel van katoen en donker gekleurd, kreukherstellend textiel;</p> <p>Textiel binnenstebuiten wassen.</p>	<p>max. 3.5 kg</p> <p> - 40 °C</p> <p> - 1200 U/min</p> <p>Eco, Speed, , , , , ActiveOxygen****</p>
<p>*** <b>Sportkleding</b></p> <p>Textiel van microvezels voor sport en vrije tijd</p> <p><b>Aanwijzingen</b></p> <ul style="list-style-type: none"> <li>■ Het wasgoed mag niet met wasverzachter behandeld worden.</li> <li>■ Voor het wassen de wasmiddellade (alle compartimenten) grondig ontdoen van wasverzachterresten.</li> </ul>	<p>max. 2.0 kg</p> <p> - 40 °C</p> <p> - 800 U/min</p> <p>Eco, Speed, , , , , ActiveOxygen</p>
<p>* gereduceerde belading bij instelling <b>SpeedPerfectSpeed</b></p> <p>** max. centrifugetoerental afhankelijk van het model</p> <p>*** Programma afhankelijk van model</p> <p>**** selecteerbaar voor wastemperaturen tot 40 °C</p>	

Programma / Soort wasgoed / Aanwijzingen	Instellingen
<p>*** <b>wateren</b></p> <p>machinewasbaar met synthetische vezels gevuld textiel, hoofdkussens, dekbedden, ook geschikt voor vullingen met dons</p> <p><b>Aanwijzing:</b> Grote stukken afzonderlijk wassen. Fijnwasmiddel gebruiken - a.u.b. de aanwijzingen op het textiellabel opvolgen. Wasmiddel spaarzaam doseren.</p>	<p>max. 2.5 kg (Daunen max. 2.0 kg)</p> <p> - 60 °C</p> <p> - 1200 U/min</p> <p>Eco, Speed, , , , ActiveOxygen****</p>
<p>*** <b>Nachtwas</b></p> <p>bijzonder rustig programma, voor het 's nachts wassen, geschikt voor textiel van katoen, linnen, synthetisch- of gemengd materiaal</p> <p><b>Aanwijzingen</b></p> <ul style="list-style-type: none"> <li>■ deaktiveries Endesignal,</li> <li>■ reduzierte Endscheuderdrehzahl voreingestellt und verkürzte Waschzeit</li> </ul>	<p>max. 4.0 kg</p> <p> - 40 °C</p> <p> - 1200 U/min</p> <p>Eco, Speed, , , , , ActiveOxygen</p>
<p>***</p> <p>voor gevoelig wasbaar ondergoed bijv. van fluweel, kant, lycra, zijde of satijn</p>	<p>max. 1.0 kg</p> <p> - 40 °C</p> <p> - 600 U/min</p> <p>Eco, Speed, , , , ActiveOxygen</p>
<p><b>Overhemd / business</b></p> <p>strijkvrĳe overhemden/blouses van katoen, linnen, synthetische of gemengde weefsels</p> <p><b>Aanwijzingen</b></p> <ul style="list-style-type: none"> <li>■ Bij instelling  worden overhemden/blouses slechts kort gecentrifugeerd, druiƳnat ophangen. —&gt; Zelfstrijkend effect</li> <li>■ Hemden/blouses van zijde/gevoelig materiaal met <b>Fijn / Zijde</b>-programma wassen.</li> </ul>	<p>max. 2.0 kg</p> <p> - 60 °C</p> <p> - 800 U/min</p> <p>Eco, Speed, , , , , ActiveOxygen****</p>
<p>* gereduceerde belading bij instelling <b>SpeedPerfectSpeed</b></p> <p>** max. centrifugeƳental afhankelijk van het model</p> <p>*** Programma afhankelijk van model</p> <p>**** selecteerbaar voor wastemperaturen tot 40 °C</p>	

Programma / Soort wasgoed / Aanwijzingen	Instellingen
<b>ActiveOxygen Refresh</b> 	max. 1.0 kg
gemengde lading, bestaande uit katoen, synthetische stoffen, zijde, satijn, wol;	-
Programma voor het verwijderen van geurtjes, bijv. sigaretten- en keukengeurtjes	-
<b>Aanwijzingen</b>	
<ul style="list-style-type: none"> <li>■ Max. belading aanhouden.</li> <li>■ Geen wasprogramma / niet voor het verwijderen van vlekken en zweet.</li> <li>■ Uitsluitend droog wasgoed in de machine doen.</li> <li>■ Vóór het in de machine doen van het wasgoed eventueel de trommel droogvegen; daarbij de trommel ook draaien, om al het water te verwijderen.</li> </ul>	
<p>* gereduceerde belading bij instelling <b>SpeedPerfectSpeed</b>            ** max. centrifugetoerental afhankelijk van het model            *** Programma afhankelijk van model            **** selecteerbaar voor wastemperaturen tot 40 °C</p>	

## ActiveOxygen Refresh

**ActiveOxygen Refresh**  is een innovatief programma voor het oprispen van wasgoed en voor het verwijderen van geurtjes (bijv. sigaretten- en keukengeurtjes). Bezweet textiel moet gewassen worden.

In dit programma wordt uw wasgoed uitsluitend met actieve zuurstof en waternevel behandeld zonder toevoeging van wasmiddel.

Actieve zuurstof is een bijzondere vorm van zuurstof. Deze reduceert effectief geurtjes.



Het programma is geschikt voor alle textiel- en weefsels, ook voor textiel dat uitsluitend professioneel gereinigd mag worden.

Na de programmastart wordt de trommel in het apparaat verlicht en is de gegenereerde nevel zichtbaar.

Aan het einde van het programma het wasgoed uit de trommel nemen en kort opschudden.

## Aanwijzingen

- Laat de vuldeur en de wasmiddellade op een kiertje staan, wanneer het apparaat niet gebruikt wordt. → *Blz. 40*
- De werking van de actieve zuurstof neemt af bij een verontreinigde trommel. Regelmatig het programma **Trommelreiniging** uitvoeren.
- Bijvullen van wasgoed na het starten van het programma niet mogelijk.

- Bij het kiezen van een ander programma en het afbreken van een programma blijft de vuldeur vergrendeld tot de actieve zuurstof is afgebouwd. Dit kan tot wel 25 minuten duren. Gedurende deze periode knipperen de beide symbolen  en . Daarna wordt de vuldeur automatisch ontgrendeld.

## Stijven

**Aanwijzing:** Het wasgoed mag niet met wasverzachter gespoeld zijn.

Stijfsel is met name bij het Spoelen en Katoen programma met vloeibaar stijfsel mogelijk. Doseer het stijfsel volgens instructies van de fabrikant in het compartiment  (eventueel eerst schoonmaken).

## Verven/Ontkleuren

Verf uitsluitend hoeveelheden die in het huishouden gebruikelijk zijn. Zout kan roestvrijstaal aantasten! Neem de instructies van de producent van de verf in acht!

Wasgoed **niet** in de machine ontkleuren!

## Inweken

1. Apparaat inschakelen.
2. Programma **Katoen 20 °C** kiezen.
3. Inweek-/wasmiddel volgens opgave van de fabrikant in compartiment **II** doen.
4. Toets  kiezen.
5. Na ca. 10 minuten toets  kiezen om het programma te stoppen.
6. Na de gewenste inweektijd opnieuw toets  kiezen als het programma voortgezet moet worden of programma wijzigen.

## Aanwijzingen

- Wasgoed van dezelfde kleur in de trommel doen.
- Geen extra wasmiddel nodig, het inweeksop wordt ook gebruikt voor het wassen.

## P+ Programma voorinstellingen

De programma-voorinstellingen worden na keuze van het programma op het Touch-Display weergegeven en kunnen worden gewijzigd.

Een overzicht van alle mogelijke programma-instellingen vindt u op het extra blad bij de gebruiksaanwijzing en plaatsingshandleiding.

## Temperatuur

Voor en tijdens het programma kunt u afhankelijk van de programmavoortgang de ingestelde temperatuur wijzigen.

De maximaal in te stellen temperatuur hangt af van het gekozen programma.

## Centrifugetoerental

Voor en tijdens het programma kunt u afhankelijk van de programmavoortgang het centrifugetoerental (in omw./min.; omwentelingen per minuut) wijzigen.

**Instelling**  : Zonder centrifugeren, het water wordt nu afgepompt. Het wasgoed blijft nat in de trommel liggen, bijv. voor wasgoed dat niet gecentrifugeerd mag worden.

Het maximaal in te stellen toerental hangt af van het gekozen programma en het model.

## Klaar in-tijd



Na de programmakeuze wordt de programmaduur weergegeven, bijv. **1:51** (in h:min (uren:minuten)).

**Voor de programmastart** kunt u het tijdstip van het gewenste programma-einde, in stappen van 30 minuten tot maximaal 24h (h=uur) uitstellen.

**Na de programmastart** wordt de gekozen tijd, bijv. **8.5h** weergegeven en deze telt af totdat het wasprogramma begint. Dan wordt de programmaduur weergegeven.

**Aanwijzing:** De programmaduur wordt bij een lopend programma automatisch aangepast. Wijzigingen in de programma-voorstelling resp. programma-instellingen, schuimdetectie, onbalansdetectie, de belading of verontreiniging kunnen ook tot wijzigingen in de programmaduur leiden.

**Na de start van het programma**, terwijl de gekozen tijd aftelt, kunt u deze als volgt wijzigen:

1. Het bedieningsveld  aanraken.
2. Door + of - aan te raken de tijd wijzigen.
3. En weer op  tippen.

**Na programmastart**, terwijl de programmaduur verstrijkt, kunt u indien nodig wasgoed bijvullen of uitnemen.  
→ Blz. 37

## Memory Programma

☆

Hier kunt u een geselecteerd programma met uw favoriete instellingen opslaan.

### Voor het opslaan:

1. Apparaat inschakelen.
  2. Programma selecteren.
  3. Instellingen wijzigen en/of extra instellingen kiezen.
  4. Op het bedieningspaneel ☆ tippen en ca. 3 seconden vasthouden.
- Het programma is opgeslagen wanneer kortstondig alle instellingen knipperen.

Om het opgeslagen programma te gebruiken tipt u na het inschakelen van de wasmachine kort op ☆.

Voor het wijzigen van het opgeslagen programma tipt u na keuze van de nieuwe instellingen weer op ☆ en houdt u deze ca. 3 seconden ingedrukt.



## **P+** Extra programma-instellingen

Een overzicht van alle afhankelijk van het programma te kiezen extra instellingen vindt u op het extra blad bij de gebruiksaanwijzing en plaatsingshandleiding.

### ActiveOxygen

Extra behandeling van het wasgoed met actieve zuurstof voor het wassen en voor het laatste spoelen, voor het grondig verwijderen van ziektekiemen en bacteriën.

#### Aanwijzingen

- Selecteerbaar voor wastemperaturen tot 40 °C.
- In programma Trommelreiniging altijd selecteerbaar.

### SpeedPerfect

Speed

Voor het wassen in kortere tijd met vergelijkbaar wasresultaat, maar met hoger energieverbruik dan het gekozen programma zonder instelling SpeedPerfect.

**Aanwijzing:** De maximale belading mag niet overschreden worden.

### EcoPerfect

Eco

Energiezuinig wassen door temperatuurreductie bij vergelijkbaar wasresultaat bij het gekozen programma zonder instelling EcoPerfect.

### Anti-kreuk



Beperkt de kreukvorming door een speciale centrifugemethode met aansluitend lossen maken en een verlaagd centrifugetoerental.

**Aanwijzing:** Het restvochtgehalte van het wasgoed neemt toe.

## Water&Spoelen+



#### Instelwaarden:

+1	+ 1 spoelbeurt
+2	+ 2 spoelbeurten
+3	+ 3 spoelbeurten
uit	Instelling gedeselecteerd

Hoger waterpeil en extra spoelcycli afhankelijk van het programma, langere programmaduur. Bijzonder bij gevoelige huid en/of voor gebieden met zeer zacht water.

Hoger waterpeil en extra spoelcycli afhankelijk van het programma, langere programmaduur. Bijzonder bij gevoelige huid en/of voor gebieden met zeer zacht water.

### Voorwas



Voor sterk verontreinigd wasgoed.

**Aanwijzing:** Wasmiddel over compartiment I en II verdelen.

### Spoelstop



Zonder eindcentrifugeren, het wasgoed blijft na het laatste spoelen in het water liggen.

Spoelstop kunt u kiezen om kreukvorming te voorkomen, wanneer na afloop van het programma het wasgoed niet direct uit de wasautomaat moet worden genomen.

Om het programma te hervatten/  
beëindigen → Blz. 38



## Apparaat bedienen

### Wasmachine voorbereiden

**Aanwijzing:** De wasmachine **moet deskundig opgesteld en aangesloten zijn**, vanaf → Blz. 13

1. Stekker in de wandcontactdoos steken.
2. Kraan opendraaien.
3. Vuldeur openen.
4. Controleren of de trommel geheel leeg is. Eventueel leegmaken.

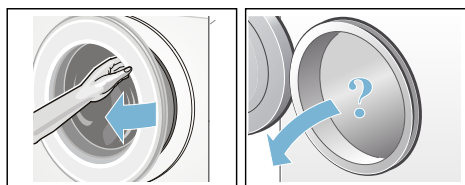

### Apparaat inschakelen / programma kiezen

Toets  indrukken. Het apparaat is ingeschakeld.

Aansluitend wordt altijd het af fabriek vooringestelde programma **Katoen** weergegeven.

De actuele instellingen en programma-informatie gaat branden met maximale helderheid  knippert.

De selecteerbare instellingen gaan branden met halve helderheid.

#### Aanwijzingen

- Kort knipperen van de indicatie , wijst u er op spoedig het programma **Trommelreiniging** of een ander willekeurig programma met minimaal 60 °C wastemperatuur uit te voeren.

- Wanneer de indicatie  3s knippert, dan is het kinderslot actief. U moet deze eerst deactiveren, voordat u instellingen gaat wijzigen, resp. het programma kunt starten. → Blz. 36

Bij apparaten met **trommelverlichting**:

Na inschakeling van het apparaat, na het openen en sluiten van de vuldeur en na de programmastart gaat de trommelverlichting aan. De verlichting gaat automatisch weer uit.

#### U kunt:

- dit programma gebruiken en het wasgoed er in leggen. → Blz. 35
- of een ander programma kiezen. Een overzicht van alle programma's vindt u op het extra blad bij de gebruiksaanwijzing en plaatsingshandleiding.
- of de programma-vooringestelding wijzigen. → Blz. 34
- en/of extra programma-instellingen kiezen. → Blz. 34

### Programma-vooringesteldingen wijzigen

Voor het wijzigen van de actuele instellingen raakt u het gewenste bedieningspaneel aan, de bijbehorende indicatie schakelt naar de maximale helderheid.

De Klaar in-tijd wijzigt u door aanraken van  of .

Programmavooringesteldingen → Blz. 31

### Extra programma-instellingen kiezen

Door het kiezen van extra instellingen kunt u het wasprogramma nog beter aanpassen aan uw wasgoed.

Raak hiervoor het gewenste bedieningspaneel aan, de bijbehorende

indicatie schakelt naar de maximale helderheid.

Extra programma-instellingen  
→ *Blz. 33*

## Wasgoed in de trommel doen

### **Waarschuwing** **Levensgevaar!**

Wasgoed dat vóór het wassen met een reinigingsmiddel met oplosmiddel (bijv. vlekkenmiddel of wasbenzine) is behandeld, kan nadat het in de wastrommel is gedaan tot een explosie leiden.

Spoel het wasgoed van te voren grondig met de hand uit.

### **Aanwijzingen**

- Doe grote en kleine stukken wasgoed door elkaar. Stukken wasgoed van verschillende grootte worden bij het centrifugeren beter verdeeld. Afzonderlijke stukken wasgoed kunnen tot onbalans leiden.
  - Houdt u aan de aangegeven max. belading. Overbelading vermindert het wasresultaat en bevordert kreukvorming.
1. Voorgesorteerd wasgoed uit elkaar gevouwen in de trommel doen.
  2. Let erop dat er geen wasgoed tussen vuldeur en rubberen manchet ingeklemd raakt en sluit de vuldeur.



## Was- en verzorgingsmiddel doseren en bijvullen

### **Attentie!**

#### **Schade aan het apparaat**

Reinigingsmiddelen en middelen voor het voorbehandelen van was (bijv. vlekkenmiddelen, voorwasspray, ...) kunnen het oppervlak van de wasmachine aantasten wanneer ze er mee in aanraking komen. Breng deze middelen niet in contact met de oppervlakken van de wasmachine. Eventueel sproeivelresten en andere restanten/druppels direct met een vochtige doek afvegen.

#### **Doseren**

Doseer de was- en onderhoudsmiddelen overeenkomstig:

- de waterhardheid; welke u kunt opvragen bij uw waterleidingbedrijf
- de instructies van de fabrikant op de verpakking
- de hoeveelheid wasgoed
- de mate van verontreiniging  
→ *Blz. 25*

#### **Vullen**

### **Waarschuwing** **Oog-/huidirritaties!**

Als de wasmiddellade tijdens het gebruik wordt geopend, kan er was-/wasverzorgingsmiddel uitspatten. Open de wasmiddellade voorzichtig. Spoel bij contact met was-/verzorgingsmiddel de ogen uit, resp. de huid af.  
Raadpleeg bij per ongeluk innemen een arts.

**Aanwijzing:** Verdun stroperige wasverzachter en textielversteviger met water. Dit voorkomt verstoppingen in de leidingsystemen van de wasmachine.

Doe het was- en verzorgingsmiddel in de betreffende compartimenten:

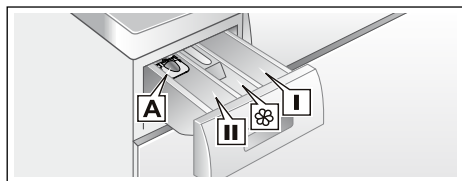

Doseerhulp <b>A</b>	voor vloeibaar wasmiddel
Compartiment <b>II</b>	Wasmiddel voor de hoofdwas, waterontharder, bleekmiddel, vlekkenzout
Compartiment	Wasverzachter, stijfjesel, <b>max</b> niet overschrijden
Compartiment <b>I</b>	Wasmiddel voor de voorwas

1. Wasmiddellade tot aan de aanslag uittrekken.
2. Vullen met was- en/of wasverzorgingsmiddel.
3. Wasmiddellade sluiten.

### Doseerhulp voor vloeibaar wasmiddel

Voor het doseren van vloeibaar wasmiddel positioneert u de doseerhulp:

1. Wasmiddellade uittrekken. Inzetstuk naar beneden drukken en de lade er helemaal uithalen.
2. Doseerstuk naar voren schuiven, naar beneden klappen en inklikken.
3. Lade weer terugplaatsen.

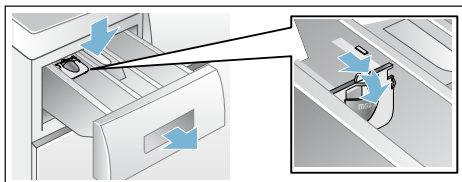

**Aanwijzing:** Gebruik de doseerhulp niet bij gelachtige wasmiddelen en waspoeder en bij programma's met

voorwas of wanneer Klaar in tijd gekozen is.

## Starten van het programma

Raak bedieningspaneel aan.

Het programma start en de indicatie gaat permanent branden.

De vuldeur wordt vergrendeld en de bijbehorende indicatie brandt.

### Tijdens het programma wordt de actuele programma-informatie weergegeven:

- Klaar in-tijd resp. na het begin van het wasprogramma de programmaduur
- en de indicaties voor de programma voortgang gaan branden.  
→ Blz. 22

Informatie over de volgende programmastappen en instellingen die tijdens het programmaverloop nog gewijzigd kunnen worden, branden met halve helderheid.

### Aanwijzing: Schuimdetectie

Wanneer tevens de indicatie brandt, dan heeft de wasmachine te veel schuim tijdens het wasprogramma herkend en vervolgens automatisch extra spoelcycli om de schuimvorming te verhelpen toegevoegd. Doseer bij de volgende wasbeurt met gelijke belading minder wasmiddel.

Wilt u het programma tegen onbedoeld wijzigen beveiligen, kies dan als volgt de kinderbeveiliging.

## Kinderbeveiliging/ Blokkering van de bediening

3s

U kunt de wasautomaat beveiligen tegen het per ongeluk wijzigen van de ingestelde functies.

Voor het **activeren**/deactiveren beide toetsen **Kinderbeveiliging**  3s ca. 3 seconden ingedrukt houden. Het display verandert in volledige helderheid.

Als de programmakeuzeschakelaar wordt geroteerd of op een bedieningspaneel wordt getikt terwijl het kinderslot actief is, knippert het display kort en klinkt er een signaal. Het programma loopt tot het einde van het programma ongewijzigd.

### Aanwijzingen

- De kinderbeveiliging kan in elke apparaattoestand geactiveerd worden.
- De kinderbeveiliging blijft ook na het uitschakelen van het apparaat actief.
- Wordt het apparaat bij een lopend programma en geactiveerde kinderbeveiliging uitgeschakeld, dan wordt bij het weer inschakelen het programma hervat.

### Wasgoed bijvullen

Na programmastart kunt u indien gewenst wasgoed bijvullen of uitnemen.

Raak hiervoor het bedieningspaneel .

De indicatie knippert. De machine bevindt zich in de pauze-toestand en controleert of bijvullen mogelijk is.

Wanneer de indicatie  dooft dan is bijvullen mogelijk. De vuldeur is dan ontgrendeld en kan geopend worden.

**Kies voor het hervatten van het programma de** toets . Het programma wordt automatisch hervat.

### Aanwijzingen

- Laat bij het bijvullen de vuldeur niet langere tijd open staan - er kan water uit het wasgoed naar buiten lopen.



- Bij hoger waterniveau, hogere temperatuur, draaiende trommel of tijdens de actieve zuurstof fasen blijft de vuldeur vanwege veiligheidsredenen vergrendeld en is bijvullen niet mogelijk.
- In programma ActiveOxygen Refresh  en bij de instelling ActiveOxygen is het bijvullen van wasgoed niet mogelijk.
- De beladingsindicatie is tijdens het bijvullen niet actief.

### Programma wijzigen

Wanneer u per ongeluk een verkeerd programma heeft gestart, kunt u dit als volgt wijzigen:



1. Het bedieningsveld  aanraken.
2. Een ander programma kiezen.
3. En weer op  tippen. Het nieuwe programma begint van voren af aan.

**Aanwijzing:** Bij het afbreken van het programma met actieve zuurstof blijft de vuldeur voor het afbreken van de actieve zuurstof tot max. 25 minuten vergrendeld.

Eventueel apparaat weer inschakelen. De symbolen  en  knipperen. Wanneer de symbolen uit zijn, kan de vuldeur geopend worden.

### Progr. annuleren



Bij programma's met hoge temperatuur:

1. Het bedieningsveld  aanraken.
2. Voor het afkoelen van het wasgoed: **Spelen** kiezen.
3. En weer op  tippen.

Bij programma's met lage temperatuur:

1. Op  tippen.
2. **Centrifugeren** of **Afpompen** kiezen.
3. En weer op  tippen.





**Aanwijzing:** Bij het afbreken van het programma met actieve zuurstof blijft de vuldeur voor het afbreken van de

actieve zuurstof tot max. 25 minuten vergrendeld.  
Eventueel apparaat weer inschakelen.  
De symbolen  en  knipperen.  
Wanneer de symbolen uit zijn, kan de vuldeur geopend worden.

## Programma-einde bij speelstop

De aanwijzing  knippert en het voorinstelde centrifuge-toerental en de resterende programmaduur voor het geselecteerde programma worden weergegeven.

Hervat het programma door:

- het bedieningsveld  aanraken of
- het centrifuge-toerental wijzigen en dan  aanraken of
- de instelling Anti-kreuk  kiezen en  aanraken of
- de programmakiezer op **Afpompen** zetten en  aanraken.

## Programma-einde

Op het display brandt nu **Einde** en de indicaties  en  zijn uit.

**Aanwijzing:** Knipperen van de indicatie , wijst u er op spoedig het programma **Trommelreiniging** of een willekeurig ander programma met minimaal 60 °C wastemperatuur uit te voeren.

## Wasgoed uitnemen / apparaat uitschakelen

1. Vuldeur openen en wasgoed eruit halen.
2. Apparaat uitschakelen.
3. Kraan dichtdraaien.  
**Aanwijzing:** Niet nodig bij modellen met Aquastop.

### Aanwijzingen

- Geen wasgoed achterlaten in de trommel. Dit kan bij de volgende wasbeurt krimpen of andere stukken verkleuren.
- Eventueel aanwezige voorwerpen uit de trommel en de rubbermanchet verwijderen – roestgevaar.
- Rubber manchet droogvegen.

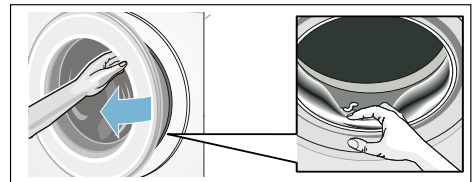

- Vuldeur en wasmiddellade open laten zodat het restwater kan opdrogen.
- Altijd wachten tot het programma is afgelopen, omdat het apparaat dan nog vergrendeld kan zijn. Vervolgens het apparaat inschakelen en wachten op de ontgrendeling.



## Apparaatinstellingen

De volgende instellingen kunt u in het bedienings- en displayveld wijzigen:

- het volume van de instructiesignalen (bijv. aan programma-einde),
- het volume van de bedieningssignalen,
- de helderheid van het bedienings- en displayveld,
- de herinneringsfunctie voor trommelverzorging in-/uitschakelen.  
→ *B/z. 26*

Voor het wijzigen van de instellingen moet u eerst altijd de instelmodus activeren.

### Instelmodus activeren

1. Het apparaat inschakelen. De instellingen voor het actueel gekozen programma worden weergegeven.
2. Het bedieningsveld  aanraken. De instelmodus is geactiveerd en de indicatie voor de instructiesignalen  en het vooringestelde volume.

U kunt nu de instellingen wijzigen:

### Signaalvolume wijzigen

Tip hiervoor op het bedieningspaneel  $+$  of  $-$  totdat de gewenste instelwaarde voor het volume van de **instructiesignalen**  verschijnt:

#### Instelwaarden:

- |   |           |
|---|-----------|
| 0 | uit       |
| 1 | Zacht     |
| 2 | gemiddeld |
| 3 | Luid      |
| 4 | Zeer luid |



Instelmodus afronden of:

Tip weer op . De indicatie voor de **bedieningssignalen**  en het vooringestelde volume gaan branden.

Met tippen op  $+$  of  $-$  de instelwaarde (zoals hierboven) wijzigen.

Instelmodus afronden of:

### Helderheid van het touch-display wijzigen

Tip weer op . De indicaties voor de helderheid van het Touch-Displays  en de vooringestelde helderheid gaan branden.



Met tippen op  $+$  of  $-$  de instelwaarde wijzigen:

#### Instelwaarden:

- |   |               |
|---|---------------|
| 1 | minder licht  |
| 2 | normaal licht |
| 3 | licht         |
| 4 | zeer licht    |

Instelmodus afronden of:

### Herinneringsfunctie voor trommelverzorging in-/uitschakelen

Tip weer op . De indicatie voor de herinneringsfunctie voor de trommelreiniging  brandt.

Door tippen op  $+$  of  $-$  de herinneringsfunctie aan (on)- of uitschakelen (oFF).

### Instelmodus afsluiten

#### Voor het beëindigen en opslaan van de instellingen:

- ca. 15 minuten wachten of
- tip nog een laatste keer op  of
- Apparaat uitschakelen. De gekozen instellingen zijn actief bij de volgende keer inschakelen.



## Sensoren

### Beladingsautomaat

Afhankelijk van het soort textiel en de belading past de beladingsautomaat het waterverbruik optimaal aan elk programma aan.

### Onbalans-controlesysteem

Het automatische onbalans-controlesysteem herkent onbalans en zorgt door meermaals aanloopcentrifugeren voor een gelijkmatige verdeling van het wasgoed.

Bij een zeer ongunstige verdeling van het wasgoed wordt om veiligheidsredenen het toerental verlaagd of wordt er niet gecentrifugeerd.

**Aanwijzing:** Kleine en grote stukken wasgoed in de trommel doen.

→ *B/z. 45*

### VoltCheck

afhankelijk van model

De dubbele punt van het Klaar in-tijd-display:

- **knippert**, wanneer er momenteel sprake is van een spanningsonderschrijding.
- **pulseert**, wanneer er tijdens het programma een spanningsonderschrijding werd gedetecteerd.



#### Aanwijzing:

Spanningsonderschrijdingen kunnen bijv. tot programmaverlenging en / of een niet bevredigend centrifugeerresultaat leiden.



## Reinigen en onderhouden



### ⚠ Waarschuwing Levensgevaar!

Bij contact met onderdelen die onder spanning staan bestaat het risico van een elektrische schok.

Schakel het apparaat uit en trek de stekker uit het stopcontact.



### ⚠ Waarschuwing Kans op vergiftiging!

Door oplosmiddelhoudende reinigingsmiddelen zoals wasbenzine kunnen giftige dampen ontstaan.

Gebruik geen oplosmiddelhoudende reinigingsmiddelen.

### Attentie!

#### Schade aan het apparaat

Oplosmiddelhoudende reinigingsmiddelen, zoals bijv. wasbenzine, kunnen oppervlakken en onderdelen van het apparaat aantasten. Gebruik geen oplosmiddelhoudende reinigingsmiddelen.

### Zo voorkomt u biofilmvorming en geuroverlast:

#### Aanwijzingen

- Zorg voor een goede ventilatie van de ruimte waarin de wasautomaat is geplaatst.
- Laat de vuldeur en de wasmiddellade iets open staan wanneer de wasautomaat niet gebruikt wordt.
- Was af en toe met een **Katoen 60 °C**-programma, gebruik makend van een poederwasmiddel voor hoofdwash.



## Buitenkant van het apparaat/ Bedieningspaneel

- Neem de behuizing en het bedieningspaneel af met een zachte, vochtige doek.
- Wasmiddelresten onmiddellijk verwijderen.
- Reinigen met een waterstraal verboden.

## Wastrommel

Gebruik een chloorvrij reinigingsmiddel, geen staalwol.

Bij geurvorming in de wasmachine, resp. om de trommel te reinigen, het programma **Trommelreiniging 90 °C** zonder wasgoed draaien. Gebruik daarbij een poederwasmiddel.

## Ontkalken

Bij een correcte dosering van het wasmiddel is ontkalken niet nodig. Indien toch: te werk gaan volgens de opgaven van de fabrikant van het ontkalkingsmiddel. Geschikte ontkalkingsmiddelen zijn verkrijgbaar via onze website of via de klantenservice. → Blz. 47

## Afvoerpomp verstopt, noodlediging

### ⚠ Waarschuwing

#### Risico van verbranding!

Zeepsop wordt heet bij het wassen op hoge temperaturen. Door contact met heet zeepsop kunnen brandwonden ontstaan.

Laat het zeepsop afkoelen.

1. De waterkraan dichtdraaien, zodat er geen water meer toestroomt dat via de afvoerpomp afgevoerd moet worden.

2. Apparaat uitschakelen. Stekker uit de wandcontactdoos nemen.
3. Onderhoudsklep openen en eraf halen.

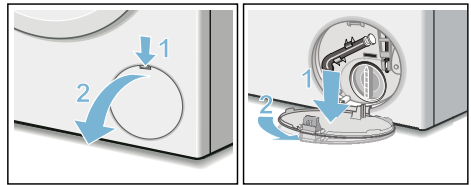

4. Aftapslang uit de houder halen. Stopje verwijderen, zeepsop in een geschikte opvangbak laten stromen. Stopje erin drukken en aftapslang in de houder plaatsen.

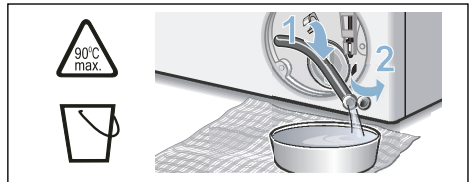

5. Pompdeksel voorzichtig losschroeven, er kan restwater uit lopen. Binnenruimte, schroefdraad van het pompdeksel en pomphuis reinigen. De waaier van de pomp moet gedraaid kunnen worden. Pompdeksel weer plaatsen en vastschroeven. De handgreep moet verticaal staan.

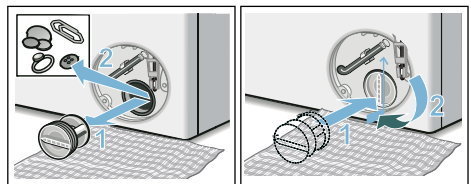

6. Serviceklep plaatsen, inklikken en sluiten.

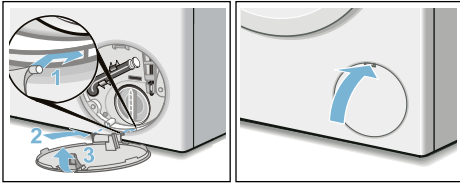

**Aanwijzing:** Om te voorkomen dat bij de volgende wasbeurt wasmiddel ongebruikt in de afvoer wegstroomt giet u 1 liter water in het linker compartiment en start u programma **Afpompen**.

## Afvoerslang aan de sifon verstopt

1. Apparaat uitschakelen. Stekker uit de wandcontactdoos nemen.
2. Slangenklem losmaken. Afvoerslang er voorzichtig aftrekken, er kan resterend water uit lopen.
3. Afvoerslang en aansluitstuk van de sifon schoonmaken.

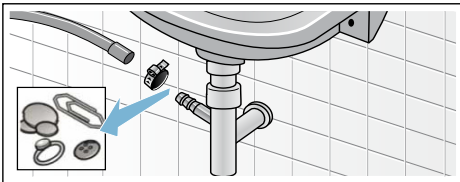

4. Afvoerslang weer erop plaatsen en de aansluiting met een slangklem vastzetten.

## Zeef in de watertoevoer verstopt.

1. Waterdruk in de toevoerslang verminderen:
  - a) Kraan dichtdraaien.
  - b) Willekeurig programma kiezen (behalve Spoelen/Centrifugeren/Afpompen).
  - c) Programma starten en ca. 40 seconden laten lopen.
  - d) Apparaat uitschakelen.
  - e) Stekker uit het stopcontact halen.

2. Zeef reinigen:
  - a) Slang loskoppelen van de kraan. Zeef met een borsteltje reinigen.

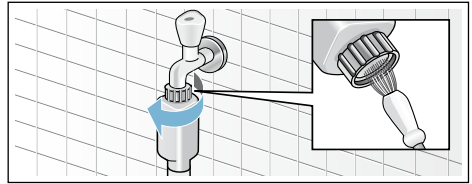

- b) Bij de modellen Standard en Aqua-Secure de zeef aan de achterkant van het apparaat reinigen:  
Slang aan de achterkant van het apparaat eraf halen,  
Zeef met een tang eruit halen en schoonmaken.

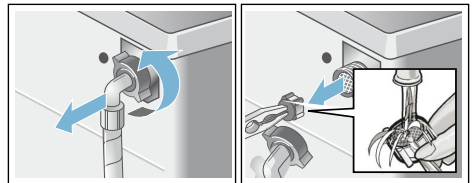

- c) Slang weer aansluiten en op dichtheid controleren.

## ? Storingen, wat te doen?

### Noodontgrendeling

bijv. bij een stroomstoring.

Het programma wordt hervat als er weer stroom is.

Als het wasgoed toch uit de trommel gehaald moet worden, dan kan de vuldeur geopend worden zoals hierna beschreven:

#### **⚠ Waarschuwing**

##### **Risico van verbranding!**

Bij het wassen met hoge temperaturen kunnen er bij aanraking met heet zeepsop en wasgoed brandwonden ontstaan.

Eventueel eerst laten afkoelen.

#### **⚠ Waarschuwing**

##### **Gevaar voor letsel!**

Wanneer u met uw handen in de draaiende trommel komt, kunt u letsel oplopen.

Niet met uw handen in de draaiende trommel komen.

Wacht tot de trommel niet meer draait.

#### **⚠ Waarschuwing**

##### **Irritatie van de luchtwegen!**

Uitstromende actieve zuurstof kan leiden tot irritatie van de slijmvliezen en tranende ogen.

Open de vuldeur niet met de noodontgrendeling wanneer programma's draaien met actieve zuurstof.

Wacht tot de actieve zuurstof is afgebouwd.

#### **Attentie!**

##### **Waterschade**







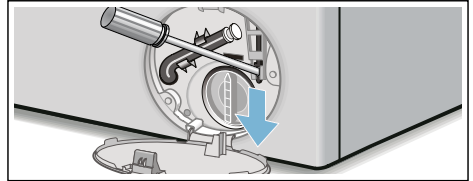







Wegstromend water kan tot waterschade leiden.

De vuldeur niet openen zolang er water achter het glas te zien is.

1. Apparaat uitschakelen. Stekker uit de wandcontactdoos nemen.
2. Zeepsop laten weglopen. → Blz. 41
3. Noodontgrendeling met een tang of iets dergelijks naar beneden trekken en loslaten.  
Hierna kan de vuldeur geopend worden.





## Aanwijzingen op het display



Indicatie	Oorzaak/Oplossing
 uit	De vuldeur is ontgrendeld, aan het programma-einde of in de pauze-toestand, wanneer wasgoed bijgevoerd kan worden.
 brandt	<ul style="list-style-type: none"> <li>■ Tijdens het programma. Vuldeur vergrendeld.</li> <li>■ in de pauze-toestand: temperatuur te hoog. Wachten tot de temperatuur is gedaald.</li> <li>■ in de pauze-toestand: centrifugetoerental te hoog. Wachten tot de trommel stil staat.</li> <li>■ in de pauze toestand: waterpeil te hoog. Bijvullen van wasgoed niet mogelijk. Voor het hervatten van het programma op  tippen.</li> </ul>
 knippert	<ul style="list-style-type: none"> <li>■ langzaam: vuldeur kan momenteel niet ver- of ontgrendeld worden. Wachtijd nodig.</li> <li>■ snel: vuldeur sluiten, omdat water uit het wasgoed kan lopen.</li> </ul>
 en de indicatie-lampen ActiveOxygen Refresh  knippen	De vuldeur kan vanwege programma-technische redenen niet worden geopend. Wanneer de lampen uit zijn, dan dan de vuldeur worden geopend.
 uit	bij programma-einde, bij geopende vuldeur
 brandt	na programmastart
 knippert	voor programmastart, in pauze-toestand
 brandt	Waterdruk te laag kan de programmaduur verlengen.
 knippert	Geen watertoevoer: <ul style="list-style-type: none"> <li>■ Kraan helemaal opendraaien.</li> <li>■ Toevoerslang geknikt/afgeklemd,</li> <li>■ eventueel zeef reinigen.</li> </ul>
 3s brandt	Kinderbeveiliging geactiveerd; deactiveren.
 3s knippert	Kinderslot geactiveerd, programmakiezer gedraaid of een op een bedieningspaneel getipt.
 knippert	Programma <b>Trommelreiniging90 °C</b> of een 60 °C-programma voor reiniging en verzorging van de trommel en interieur uitvoeren. <b>Aanwijzingen</b> <ul style="list-style-type: none"> <li>■ Programma zonder wasgoed draaien.</li> <li>■ Gebruik een poederwasmiddel of een bleekmiddelhoudend wasmiddel. Ter voorkoming van schuimvorming slechts de helft van de door de wasmiddelproducent aanbevolen hoeveelheid wasmiddel gebruiken. Gebruik geen wol- of fijnwasmiddel.</li> <li>■ Instructiesignaal in-/uitschakelen</li> </ul>
 brandt	Te veel schuim herkend, extra speelbeurten toegevoegd. Doseer bij de volgend wasbeurt met gelijke belading minder wasmiddel.







Indicatie	Oorzaak/Oplissing
E:60 afwisselend met - 2b en <b>Einde</b>	aan het einde van het programma. Geen fout van de machine - Het onbalans controlesysteem heeft het centrifugeren vanwege een ongelijkmatige verdeling van het wasgoed afgebroken. Kleine en grote stukken wasgoed verdelen over de trommel. Eventueel wasgoed nogmaals centrifugeren.
E:35 afgewisseld met - 10	Water in de bodemplaat, lekkage van het apparaat. Kraan dichtdraaien. Service-dienst inschakelen! → <i>Blz. 47</i>
E: 36 afgewisseld met - 10	<ul style="list-style-type: none"> <li>■ Afvoerpomp verstopt. Afvoerpomp schoonmaken.</li> <li>■ Afvoerslang/afvoerpijp verstopt. Afvoerslang bij de sifon reinigen.</li> </ul>
Andere indicaties	Apparaat uitschakelen, 5 seconden wachten en weer inschakelen. Verschijnt de indicatie opnieuw, schakel dan de servicedienst in.

## Wat te doen bij storingen?

Storingen	Oorzaak/Oplissing
Er lekt water.	<ul style="list-style-type: none"> <li>■ Afvoerslang goed vastzetten/vervangen.</li> <li>■ Schroefkoppeling van de toevoerslang vastdraaien.</li> </ul>
Geen watertoevoer. Wasmiddel niet ingespoeld.	<ul style="list-style-type: none"> <li>■ Toets  niet gekozen?</li> <li>■ Kraan niet geopend?</li> <li>■ Zeef eventueel verstopt? Zeef reinigen.</li> <li>■ Toevoerslang geknikt of ingeklemd?</li> </ul>
Vuldeur gaat niet open.	<ul style="list-style-type: none"> <li>■ Veiligheidsfunctie actief. Programma-afbreking? → <i>Blz. 37</i></li> <li>■ Kinderbeveiliging geactiveerd? Deactiveren. → <i>Blz. 36</i></li> <li>■  (Spoelstop = zonder eindcentrifugeren) gekozen? → <i>Blz. 38</i></li> <li>■ Openen alleen via noodontgrendeling mogelijk? → <i>Blz. 43</i></li> <li>■ Bij wijzigen / kiezen van een ander programma met actieve zuurstof blijft de vuldeur voor het afbouwen van de actieve zuurstof tot max. 25 minuten vergrendeld.</li> </ul>
Programma start niet.	<ul style="list-style-type: none"> <li>■ Programm gestartet? → <i>Blz. 36</i></li> <li>■ Klaar in-tijd gewählt?</li> <li>■ Einfüllfenster geschlossen?</li> <li>■ Kindersicherung aktiviert? Deaktivieren. → <i>Blz. 36</i></li> </ul>
Plotselinge schok/ draaien van de trommel na programmastart.	Geen storing - bij het starten van het wasprogramma kan kortstondig een schokbeweging van de trommel optreden, als gevolg van een interne motor-test.
Waswater wordt niet weggepompt.	<ul style="list-style-type: none"> <li>■  (Spoelstop = zonder eindcentrifugeren) gekozen? → <i>Blz. 38</i></li> <li>■ Afvoerpomp schoonmaken. → <i>Blz. 41</i></li> <li>■ Afvoerpijp en/of afvoerslang schoonmaken.</li> </ul>
Water in de trommel niet zichtbaar.	Geen fout - het water bevindt zich onderin en is daardoor niet te zien.

## nl Storingen, wat te doen?

Storingen	Oorzaak/Oplossing
Centrifugerresultaat niet naar tevredenheid. Wasgoed nat / te vochtig.	<ul style="list-style-type: none"> <li>■ Geen fout - het onbalans controlesysteem heeft het centrifugeren afgebroken wegens ongelijkmatige verdeling van het wasgoed.</li> <li>■ Kleine en grote stukken wasgoed verdelen over de trommel.</li> <li>■ Anti-kreuk afhankelijk van het model) gekozen? → Blz. 33</li> <li>■ Zu geringe Drehzahl gewählt?</li> </ul>
Meermalen beginnen met centrifugeren.	Geen fout – het onbalans controlesysteem heft de onbalans op.
Programmaduur langer dan gewoonlijk.	<ul style="list-style-type: none"> <li>■ Geen fout - het onbalans controlesysteem heft de onbalans op door het wasgoed meermaals te verdelen.</li> <li>■ Geen fout – schuimcontrolesysteem actief – er wordt een extra spoelbeurt uitgevoerd.</li> </ul>
De programmaduur verandert tijdens de wascyclus.	Geen fout – het programmaverloop wordt geoptimaliseerd voor het betreffende wasproces. Dit kan leiden tot een verandering van de programmaduur op het display.
Resterend water in compartiment  voor verzorgingsmiddel.	<ul style="list-style-type: none"> <li>■ Geen fout - werking van het verzorgingsmiddel wordt niet beïnvloed.</li> <li>■ Eventueel het inzetstuk reinigen.</li> </ul>
Geurvorming in de wasautoomaat.	<p>Programma <b>Trommelreiniging</b> of <b>Katoen 90 °C</b> zonder wasgoed draaien.</p> <p>Gebruik daarbij een poederwasmiddel of een bleekmiddelhoudend wasmiddel.</p> <p><b>Aanwijzing:</b> Ter voorkoming van schuimvorming slechts de helft van de door de wasmiddelproducent aanbevolen hoeveelheid wasmiddel gebruiken. Gebruik geen wol- of fijnwasmiddel.</p>
Symbool  gaat branden op het display. Er komt eventueel schuim uit de wasmiddellade.	<p>Teveel wasmiddel gebruikt?</p> <p>Een eetlepel wasverzachter met 1/2 l water mengen en in compartiment <b>II</b> doen (niet bij outdoor- en sportkleding en textiel met dons!).</p> <p>Bij de volgende was minder wasmiddel gebruiken.</p>
Harde geluiden, trillingen en „wandelen” tijdens het centrifugeren.	<ul style="list-style-type: none"> <li>■ Is het apparaat afgesteld? Apparaat afstellen.</li> <li>■ Zijn de voetjes vastgezet? Voetjes van het apparaat vastzetten.</li> <li>■ Transportbeveiligingen verwijderd? Transportbeveiligingen verwijderen.</li> </ul>
Display/indicatielampjes werken niet tijdens het gebruik.	<ul style="list-style-type: none"> <li>■ Stroomstoring?</li> <li>■ Zekeringen geactiveerd? Zekeringen inschakelen/vervangen.</li> <li>■ Doet de storing zich vaker voor, servicedienst inschakelen.</li> </ul>
Geluiden na het starten van het programma ActiveOxygen Refresh  .	Geen storing - het apparaat wordt met water gevuld voor het maken van de nevel en daarbij zijn geluiden van de ventilator en pomp waarneembaar.
Watervlekken na programma ActiveOxygen Refresh  op droog wasgoed.	<ul style="list-style-type: none"> <li>■ Resterend water vóór het in de machine doen van het wasgoed verwijderd?</li> <li>■ Apparaat stellen. De juiste werking van de actieve zuurstof behandeling is alleen bij een correct uitgelijnd apparaat gewaarborgd.</li> </ul>
Geurtjes waarneembaar na programma ActiveOxygen Refresh  .	Actieve zuurstof laat na de behandeling op het wasgoed een specifieke geur achter. Wasgoed kort opschudden.

Storingen	Oorzaak/Oplossing
Verhelpen van geurtjes na programma ActiveOxygen Refresh  niet naar tevredenheid.	<ul style="list-style-type: none"> <li>■ De werking van de actieve zuurstof neemt af bij een verontreinigde trommel. Programma <b>Trommelreiniging</b> eerst uitvoeren, en daarna regelmatig uitvoeren.</li> <li>■ Te veel wasgoed in de machine gedaan? Max. belading aanhouden.</li> <li>■ Vuldeur en wasmiddellade open laten zodat het restwater kan opdrogen. → Blz. 40</li> </ul>
Wasmiddelresten op het wasgoed.	<ul style="list-style-type: none"> <li>■ Soms bevatten fosfaatvrije wasmiddelen resten die niet in water oplosbaar zijn.</li> <li>■ <b>Spoelen</b> kiezen of wasgoed na het wassen uitborstelen.</li> </ul>
In de pauze toestand knip-pert  en  brandt.	<ul style="list-style-type: none"> <li>■ Waterniveau te hoog. Bijvullen van wasgoed niet mogelijk. Eventueel vuldeur direct sluiten.</li> <li>■ Toets  kiezen om het programma te hervatten.</li> </ul>
In de pauze toestand knip-pert  en  is uit.	De vuldeur is ontgrendeld. Bijvullen van wasgoed mogelijk.
Wanneer u een storing niet zelf kunt verhelpen (na uit-/inschakelen) of wanneer een reparatie noodzakelijk is:	<ul style="list-style-type: none"> <li>■ Apparaat uitschakelen en de stekker uit het stopcontact trekken.</li> <li>■ Kraan dichtdraaien en de servicedienst inschakelen.</li> </ul>



## Klantenservice

Neem wanneer u de storing niet zelf kunt verhelpen a.u.b. contact op met onze Servicedienst. → Omslagpagina

Wij vinden altijd een passende oplossing, ook om een onnodig bezoek van een monteur te voorkomen.

Aan de servicedienst dient u het typenummer (E-Nr.) en het fabricagenummer (FD) van de machine op te geven.

E-Nr. _____	FD _____
-------------	----------

E-nr.            Typenummer  
FD              Fabricagenummer

Deze gegevens vindt u \*afhankelijk van het model:

aan de binnenkant van de vuldeur\* / de geopende serviceklep\* en aan de achterkant van het apparaat..

### Vertrouw op de competentie van de fabrikant.

Neem contact met ons op. Zo weet u zeker dat de reparatie wordt uitgevoerd door goed opgeleide servicemonteurs die de beschikking hebben over originele reserve-onderdelen.



## Verbruikswaarden

### Energie- en waterverbruik, programmaduur en restvochtgehalte van het hoofdwasprogramma

(waarden bij benadering)

Programma	Belading	Energieverbruik*	Waterverbruik*	Programmaduur*
Katoen 20°C	9 kg	0,25 kWh	90 l	2 ¾ h
Katoen 40°C	9 kg	1,10 kWh	90 l	3 h
Katoen eco + **	9 kg	0,92 kWh	57 l	4 ¾ h
Katoen eco + **	4,5 kg	0,60 kWh	46 l	4 ½ h
Katoen eco + **	4,5 kg	0,42 kWh	46 l	4 ½ h
Katoen 60°C	9 kg	1,16 kWh	90 l	2 ¾ h
Katoen 90°C	9 kg	2,14 kWh	100 l	2 ¾ h
Makkelijk in onderhoud 40 °C	4 kg	0,71 kWh	64 l	2 h
Mix 40 °C	4 kg	0,60 kWh	45 l	1 ¼ h
fijne was / zijde 30 °C	2 kg	0,19 kWh	37 l	¾ h
wol 30 °C	2 kg	0,19 kWh	41 l	¾ h
ActiveOxygen Refresh	1 kg	0,02 kWh	0 l	¾ h

Programma	indicaties van restvochtgehalte bij benadering***		
	WAT28... max 1400 tpm	WAT24... max 1200 tpm	WAT20... max 1000 tpm
Katoen	48 %	53 %	62 %
Anti-kreuk	40 %	40 %	40 %
Fijn / Zijde	30 %	30 %	30 %
wol	45 %	45 %	45 %

\* De waarden wijken afhankelijk van de waterdruk, hardheid, toevoertemperatuur, ruimtetemperatuur, wasgoedsoort hoeveelheid en vervuiling, gebruikt wasmiddel, variaties in de netspanning en gekozen extra functies af van de aangegeven waarden.

\*\* Programma-instelling met maximaal toerental voor testen en energie-labeling conform richtlijn 2010/30/EU met koud water (15 °C). De vermelde programmatemperatuur heeft betrekking op de temperatuur die op het waslabel van het textiel staat. De daadwerkelijke wastemperatuur kan om wille van energiebesparing afwijken van de aangegeven programmatemperatuur, het wasresultaat is overeenkomstig de gekozen temperatuur.

\*\*\* Restvochtindicaties op basis van programma-afhankelijke toerentalbegrenzing en maximale belading.





## Technische gegevens

**Afmetingen:**

850 x 600 x 590 mm

(hoogte x breedte x diepte)

**Gewicht:**

70 - 85 kg (afhankelijk van het model)

**Netaansluiting:**

Netspanning 220-240 V, 50 Hz

Nominale stroom 10 A

Nominiaal vermogen 1900-2300 W

**Waterdruk:**

100 - 1000 kPa (1 - 10 bar)

**Opgenomen vermogen in uitgeschakelde toestand:**

0,12 W

**Opgenomen vermogen in niet-uitgeschakelde toestand:**

0,43 W



## Aquastop-garantie

**Alleen voor apparaten met Aqua-Stop**

Als aanvulling op de garantieregeling voor de koper voortvloeiend uit de koopovereenkomst en aanvullend op onze apparaatgarantie, wordt u schadeloos gesteld als aan onderstaande voorwaarden wordt voldaan:

1. Als door een storing in het Aqua-Stop-systeem waterschade wordt veroorzaakt, dan vergoeden wij de schade van particuliere gebruikers.
2. De aansprakelijkheidsgarantie geldt voor de levensduur van het apparaat.
3. Voorwaarde voor aanspraak op garantie is dat het apparaat met Aqua-Stop vakkundig en overeenkomstig ons installatievoorschrift is opgesteld en aangesloten; hiertoe behoort ook de vakkundige verlenging van de Aqua-Stop (origineel toebehoren). Onze garantie heeft geen betrekking op defecte toevoerleidingen of armaturen tot aan de Aquastop-aansluiting op de kraan.
4. Tijdens het gebruik van een apparaat met Aqua-Stop hoeft u er in principe niet bij te blijven resp. na het gebruik om veiligheidsredenen de kraan dicht te draaien. Alleen bij langere afwezigheid, bijvoorbeeld als u een paar weken op vakantie gaat, moet de kraan worden dichtgedraaid.



## Hartelijk dank voor het kopen van een Bosch Home huishoudelijk apparaat!

Registreer uw nieuwe apparaat nu op MyBosch en profiteer direct van:

- **Expert tips & tricks voor uw apparaat**
- **Opties voor verlengde garantie**
- **Kortingen voor accessoires en reserve-onderdelen**
- **Digitale handleiding en alle apparaatgegevens bij de hand**
- **Gemakkelijke toegang tot Bosch Home Appliances Service**

Gratis en gemakkelijke registratie – ook via smartphones:

[www.bosch-home.com/welcome](http://www.bosch-home.com/welcome)



## Hulp nodig? Hier vind je hulp.

Expert advies voor uw Bosch huishoudelijke apparaten, hulp nodig bij problemen of reparatie door Bosch experts.

Ontdek de vele manieren waarop Bosch u kan ondersteunen:

[www.bosch-home.com/service](http://www.bosch-home.com/service)

**Contact- gegevens van alle landen vindt u in de bijgevoegde servicebijlage.**

### **Robert Bosch Hausgeräte GmbH**

Carl-Wery-Straße 34

81739 München, GERMANY

[www.bosch-home.com](http://www.bosch-home.com)



**9001318098** (9905)

nl