



BOSCH



Enregistrez
votre nouvel
appareil sur MyBosch dès
maintenant et bénéficiez
d'avantages gratuits :
[bosch-home.com/
welcome](http://bosch-home.com/welcome)

Lave-linge

WAT28790FG

fr Notice d'utilisation et d'installation

Votre nouveau lave-linge

Vous avez opté pour un lave-linge de marque Bosch.

Prenez quelques minutes pour consulter cette documentation et découvrir les avantages de votre lave-linge.

Conformément à la politique de qualité de la marque Bosch, nous soumettons chaque lave-linge qui quitte notre usine à des contrôles minutieux afin de garantir son bon état et son bon fonctionnement.

Pour plus d'informations sur nos produits, nos accessoires, nos pièces de rechange et nos services, consultez notre site Internet www.bosch-home.com ou adressez-vous à nos centres de service après-vente.

Si la notice d'installation et d'utilisation porte sur différents modèles, les différences sont indiquées là où cela est nécessaire.



Ne mettez le lave-linge en service qu'après avoir lu cette notice d'installation et d'utilisation !

Règles de présentation

Avertissement !

L'association de ce symbole et de ce mot indique une situation potentiellement dangereuse. En cas de non-observation, risques de blessures voire de mort.

Attention !

Ce mot indique une situation potentiellement dangereuse. En cas de non-observation, risques de dégâts matériels et/ou d'atteinte à l'environnement.

Remarque/astuce

Indications permettant d'utiliser l'appareil au mieux et autres informations utiles.

1. 2. 3. / a) b) c)

Les séquences d'opérations sont indiquées par des chiffres ou des lettres.

■ / -

Les listes sont matérialisées par des puces ou des tirets.

Table des matières

Destination de l'appareil 4

Consignes de sécurité 5

Enfants/personnes/animaux domestiques	5
Installation	6
Commande	9
Nettoyage/maintenance	10

Protection de l'environnement .12

Emballage / Appareil usagé	12
Conseils pour économiser de l'énergie	12

Installation et branchement ... 13

Étendue des fournitures	13
Consignes de sécurité	14
Surface d'installation	14
Installation sur un socle ou un plancher à poutres de bois	14
Installation sur un socle avec tiroir ..	15
Installation de l'appareil sous un plan de travail / dans une cuisine intégrée ..	15
Enlever les cales de transport	15
Longueurs de flexibles, conduites et lignes	16
Arrivée de l'eau	16
Évacuation de l'eau	17
Nivellement	18
Raccordement électrique	18
Avant la première utilisation	19
Transport	20

Présentation de l'appareil 21

Lave-linge	21
Éléments de commande	22

Linge 24

Préparation du linge	24
Trier le linge	24

Produit lessiviel 25

Choix de la bonne lessive	25
---------------------------------	----

Économiser de l'énergie et du produit lessiviel 25

Tableau des programmes. 26

Programmes au programmeur	26
ActiveOxygen Refresh 	30
Amidonage	30
Coloration / Décoloration	31
Trempage	31

Préréglages des programmes .31

Température	31
Vitesse d'essorage	31
Fin dans	31
Programme Memory	32

Options de programme supplémentaires 33

ActiveOxygen	33
SpeedPerfect	33
EcoPerfect	33
Repassage facile	33
Rinçage plus	33
Prelavage	33
cuve pleine	33

Utilisation de l'appareil 34

Préparation du lave-linge	34
Allumer l'appareil/sélectionner un programme	34
Modifier les préréglages des programmes	34
Sélectionner des options de programme supplémentaires	34
Introduire le linge dans le tambour ..	35
Doser et verser le produit lessiviel et le produit d'entretien	35
Lancer le programme	36
Sécurité enfants/ Blocage de commande	37
Rajouter du linge	37
Modifier le programme	37
Interrompre le programme	38
Fin du programme avec réglage Cuve pleine	38

Fin du programme 38
Retirer le linge/éteindre l'appareil . . 38

 **Réglages de l'appareil 39**

Activer le mode réglage 39
Modifier le volume du signal 39
Modifier la luminosité de l'écran tactile
. 39
Sélectionner/désélectionner la fonction
de rappel pour le nettoyage du tambour
. 39
Quitter le mode réglage. 39

 **Technique sensorielle 40**

Calcul de charge 40
Système de contrôle anti-balourd . . 40
VoltCheck 40

 **Nettoyage et entretien 40**

Corps de la machine / bandeau de
commande 40
Tambour de lavage 41
Détartrage 41
Pompe de vidange bouchée, vidange
de secours. 41
Flexible d'écoulement bouché au niveau
du siphon. 42
Filtre bouché dans l'arrivée d'eau . . 42

 **Dérangements, Que faire si ... 43**

Déverrouillage d'urgence. 43
Indications dans le bandeau d'affichage
. 44
Dérangements, Que faire si 45

 **Service après-vente 48**

 **Valeurs de consommation 49**

Consommation d'énergie et d'eau,
durée du programme et humidité
résiduelle des programmes de lavage
principaux 49

 **Données techniques. 50**

 **Garantie Aqua-Stop 51**

 **Destination de l'appareil**

- Cet appareil est destiné uniquement à un usage domestique privé.
- N'installez pas et n'utilisez pas cet appareil dans un endroit susceptible d'être soumis au gel, ni à l'extérieur. Cet appareil risque d'être endommagé si l'eau résiduelle qu'il contient gèle. Si les tuyaux gèlent, ils peuvent se fissurer/éclater.
- Cet appareil doit uniquement être utilisé pour laver du linge domestique, composé d'articles lavables en machine et de lainages lavables à la main (se référer à leur étiquette). L'utilisation de l'appareil à d'autres fins n'entre pas dans le cadre de son utilisation prévue et est interdite.
- Cet appareil peut être utilisé avec de l'eau courante, de la lessive et des produits d'entretien courants du commerce (adaptés à une utilisation en machine).
- Cet appareil est destiné à être utilisé jusqu'à une altitude de 4000 mètres.

Avant de mettre l'appareil sous tension :

Vérifiez que l'appareil ne présente aucun endommagement visible. Ne mettez pas l'appareil en service s'il est endommagé. En cas de problème, contactez votre revendeur spécialisé ou notre service après-vente.

Lisez et observez les notices de montage et d'utilisation, ainsi que toutes les autres informations fournies avec cet appareil.

Conservez soigneusement ces documents. Ils pourront vous être utiles par la suite ou servir aux utilisateurs suivants.

Consignes de sécurité

Les informations de sécurité et les mises en garde ci-après contribuent à vous protéger contre des blessures éventuelles et à prévenir des dégâts matériels à votre environnement.

Cependant, il importe de prendre les précautions nécessaires et d'agir avec le plus grand soin lors de l'installation, de la maintenance, du nettoyage et de l'utilisation de l'appareil.

Enfants/personnes/animaux domestiques

Mise en garde Danger de mort !

Les enfants ou personnes qui ne sont pas à même d'évaluer les risques liés à l'utilisation de l'appareil risquent de se blesser ou de mettre leur vie en danger. Veuillez par conséquent noter ce qui suit :

- L'appareil peut être utilisé par des enfants âgés de plus de 8 ans, des personnes présentant des capacités physiques, sensorielles ou mentales réduites, des personnes peu expérimentées ou possédant peu de connaissances, pour autant qu'elles soient supervisées ou qu'elles aient bénéficié d'instructions concernant l'utilisation de l'appareil en toute sécurité et qu'elles aient compris les risques potentiels liés à l'utilisation de l'appareil.
- Les enfants ne doivent pas jouer avec cet appareil.
- N'autorisez pas les enfants à nettoyer ou effectuer la maintenance de cet appareil sans surveillance.
- Ne laissez pas les enfants de moins de 3 ans ni les animaux domestiques s'approcher de cet appareil.
- Ne laissez pas l'appareil sans surveillance quand des enfants ou d'autres personnes qui ne peuvent pas évaluer les risques se trouvent dans le voisinage.

Mise en garde Danger de mort !

Les enfants peuvent s'enfermer eux-mêmes à l'intérieur de l'appareil et mettre ainsi leur vie en danger.

- Ne placez pas l'appareil derrière une porte car elle pourrait obstruer le hublot de l'appareil ou empêcher son ouverture complète.
- Dès qu'un appareil est arrivé en fin de vie, tirez la fiche principale de la prise **avant** de sectionner le câble principal, ensuite détruisez le verrou du hublot de l'appareil.

 **Mise en garde**
Risque d'asphyxie !

En autorisant les enfants à jouer avec l'emballage/film plastique ou composants d'emballage, ils risquent de s'y empêtrer ou de les mettre sur leur tête et de s'étouffer. Gardez l'emballage, le film plastique et les composants d'emballage hors de portée des enfants.

 **Mise en garde**
Risque d'empoisonnement !

Les lessives et les produits d'entretien peuvent entraîner un empoisonnement en cas d'ingestion. Si vous avalez ces derniers par accident, consultez immédiatement un médecin. Rangez les lessives et les produits d'entretien hors de portée des enfants.

 **Mise en garde**
Risque de brûlures !

Lorsque vous lavez du linge à haute température, le verre du hublot de l'appareil devient chaud. Empêchez les enfants de toucher le hublot de l'appareil lorsque celui-ci est chaud.

 **Mise en garde**
Irritation de la peau/des yeux !

Le contact avec des lessives ou des produits d'entretien peut provoquer des irritations des yeux/de la peau. Rincez-vous abondamment les yeux/la peau s'ils entrent en contact avec de la lessive ou des produits d'entretien. Rangez les lessives et les produits d'entretien hors de portée des enfants.

Installation

 **Mise en garde**
**Risque de choc électrique/
d'incendie/de dommage
matériel/de dommage à
l'appareil !**

Si l'appareil n'est pas correctement installé, cela peut aboutir à une situation dangereuse. Assurez-vous de ce qui suit :

- La tension principale sur la prise de courant doit correspondre à la tension nominale spécifiée sur l'appareil (plaque signalétique). Les charges connectées et les fusibles requis sont spécifiés sur la plaque signalétique.
- La prise secteur et la prise à contact de protection doivent correspondre et le système de mise à la terre doit être correctement installé.
- L'installation doit être pourvue d'une section transversale adéquate.
- La prise secteur doit être librement accessible à tout moment. Si cela n'est pas possible, afin de respecter les règles de sécurité en vigueur, un interrupteur (sectionnement de tous les pôles) doit être intégré dans l'installation fixe en conformité avec les prescriptions d'installation électrique.
- Si vous utilisez un disjoncteur différentiel à courant résiduel, utilisez uniquement un disjoncteur portant le marquage suivant : . La présence de ce marquage est le seul moyen d'être sûr que l'appareil satisfait à tous les règlements en vigueur.

⚠ Mise en garde
Risque de choc électrique/
d'incendie/de dommage
matériel/de dommage à
l'appareil !

L'altération ou la détérioration du câble principal de l'appareil peut entraîner une décharge électrique, un court-circuit ou un incendie en raison d'une surchauffe.

Le câble principal ne doit pas être plié, écrasé ou modifié et ne doit pas entrer en contact avec des sources de chaleur.

⚠ Mise en garde
Risque d'incendie/de
dommage matériel/de
dommage à l'appareil !

L'utilisation de rallonges ou de blocs multiprises peut provoquer un incendie en raison d'une surchauffe ou d'un court-circuit.

Branchez directement l'appareil sur une prise mise à la terre correctement installée.

N'utilisez pas de rallonges, de blocs multiprises, ni de coupleurs à plusieurs voies.

⚠ Mise en garde
Risque de blessure/de
dommage matériel/de
dommage à l'appareil !

- L'appareil risque de vibrer ou de bouger en cours de fonctionnement, et donc de provoquer des blessures ou des dommages matériels. Placez l'appareil sur une surface propre, plane et solide, en utilisant un niveau à bulle pour vous guider, nivelez l'appareil à l'aide des pieds à visser.
- Si vous saisissez l'appareil par des parties saillantes quelconques (par ex. le hublot de l'appareil) en vue de le soulever ou de le déplacer, ces parties risquent de se briser et de vous blesser. Ne saisissez pas l'appareil par ses parties saillantes pour le déplacer.

⚠ Mise en garde
Risque de blessure !

- Cet appareil est très lourd. Vous risquez de vous blesser en le soulevant. Ne soulevez pas l'appareil vous-même.
- L'appareil présente des arêtes vives sur lesquelles vous risquez de vous couper les mains. Ne saisissez pas l'appareil par ses arêtes vives. Portez des gants de protection pour le soulever.

- Les flexibles et les câbles principaux peuvent constituer un danger de trébuchement et provoquer des blessures s'ils ne sont pas correctement acheminés. Acheminez les tuyaux et les câbles de manière à ce qu'ils ne présentent pas de risque de trébuchement.

Attention !
Dommage matériel/dommage
à l'appareil

- En cas de pression d'eau trop élevée ou trop basse, l'appareil risque de ne pas pouvoir fonctionner correctement. Cela peut également provoquer des dommages matériels ou endommager l'appareil. Assurez-vous que la pression d'eau dans le système d'alimentation en eau est d'au moins 100 kPa (1 bar) et qu'elle n'excède pas 1000 kPa (10 bars).
- La modification ou l'endommagement des tuyaux d'eau peut entraîner des dommages matériels ou endommager l'appareil. Les tuyaux d'eau ne doivent pas être coudés, écrasés, modifiés, sectionnés.

- L'utilisation de tuyaux d'une autre marque pour raccorder l'alimentation en eau risque de provoquer des dommages matériels ou d'endommager l'appareil. Utilisez uniquement les tuyaux fournis avec l'appareil ou des tuyaux de rechange d'origine.
- L'appareil est sécurisé pour le transport par des dispositifs de sécurité pour le transport. Si les dispositifs de sécurité pour le transport ne sont pas retirés avant la mise en service de l'appareil, l'appareil risque d'être endommagé. Il importe d'enlever complètement tous les dispositifs de sécurité pour le transport avant d'utiliser l'appareil pour la première fois. Conservez séparément ces dispositifs de sécurité pour le transport. Afin d'éviter de détériorer l'appareil en cours de transit, il est important de replacer les dispositifs de sécurité pour le transport si l'appareil doit être transporté.

Commande

Mise en garde **Risque d'explosion/** **d'incendie !**

Le linge qui a été préalablement traité avec des produits nettoyants contenant

des solvants (détachants, solvants de nettoyage) peut provoquer une explosion dans le tambour. Rincez soigneusement le linge à l'eau avant de le laver en machine.

Mise en garde **Risque d'empoisonnement !**

Des fumées toxiques peuvent être refoulées par des agents de nettoyage qui contiennent des solvants, par ex. du solvant de nettoyage. N'utilisez aucun agent de nettoyage contenant des solvants.

Mise en garde **Risque de blessure !**

- Si vous placez tout votre poids/vous asseyez sur le hublot de l'appareil lorsque celui-ci est ouvert, l'appareil risque de basculer et de provoquer des blessures. Ne vous appuyez pas de tout votre poids sur le hublot de l'appareil lorsqu'il est ouvert.
- Si vous grimpez sur l'appareil, le plan de travail risque de casser et de provoquer des blessures. Ne grimpez pas sur l'appareil.
- Vous risquez de blesser vos mains si vous les introduisez dans le tambour pendant qu'il tourne encore. Patientez jusqu'à ce que le tambour s'arrête de tourner.

⚠ Mise en garde
Risque de brûlure !

Lorsque vous lavez du linge à haute température, vous risquez de vous brûler si vous entrez en contact avec le produit de nettoyage chaud (par ex. lorsque vous évacuez un produit de nettoyage chaud dans un évier).

Ne mettez pas vos mains dans le produit de nettoyage chaud.

⚠ Mise en garde
Irritation de voies respiratoires/yeux !

Cet appareil exécute des programmes utilisant de l'oxygène actif. L'oxygène actif peut irriter les muqueuses et fait pleurer les yeux.

Ne pas ouvrir la porte en utilisant le déblocage d'urgence si un programme fonctionne avec de l'oxygène actif.

Attendre que la porte ait été débloquée.

⚠ Mise en garde
Irritation de la peau/des yeux !

De la lessive et des produits d'entretien risquent d'être projetés si vous ouvrez le bac à produits en cours de fonctionnement de l'appareil. Rincez-vous abondamment les yeux/la peau s'ils entrent en contact avec de la lessive ou des produits d'entretien. Si vous avez ces derniers par accident, consultez immédiatement un médecin.

Attention !
Domage matériel / dommage à l'appareil

- Si la quantité de linge dans l'appareil excède la capacité de charge maximum, l'appareil risque de ne pas pouvoir fonctionner correctement. Cela peut également provoquer un dommage matériel ou endommager l'appareil. Ne pas dépasser la capacité de charge maximum de linge sec. S'assurer de respecter les capacités de charge maximum spécifiées pour chacun des programmes.
→ Page 26
- Si vous versez une mauvaise quantité de lessive ou de produit de nettoyage dans l'appareil, vous risquez d'endommager le matériel ou l'appareil. Utilisez des lessives/produits d'entretien/agents de nettoyage et adoucissants conformément aux instructions du fabricant.

Nettoyage/maintenance

⚠ Mise en garde
Danger de mort !

Cet appareil fonctionne à l'électricité. Il existe un danger d'électrocution si vous entrez en contact avec des composants se trouvant sous

tension. Veuillez par conséquent noter ce qui suit :

- Mettez l'appareil hors tension. Débranchez l'appareil du secteur (retirez la prise).
- Ne tenez jamais la prise de courant les mains mouillées.
- Pour retirer la fiche secteur de la prise de courant, tenez toujours la fiche elle-même et jamais le câble principal, sinon vous risquez d'endommager ce dernier.
- N'entrez pas de modifications techniques sur l'appareil ou ses équipements.
- Les réparations et autres travaux sur l'appareil doivent être effectués uniquement par notre service après-vente ou par un électricien. Ceci s'applique également pour le remplacement du câble principal (si nécessaire).
- Des câbles principaux de rechange peuvent être commandés auprès de notre service après-vente.

⚠ Mise en garde
Risque d'empoisonnement !

Des fumées toxiques peuvent être refoulées par des agents de nettoyage qui contiennent des solvants, par ex. du solvant de nettoyage.

N'utilisez aucun agent de nettoyage contenant des solvants.

⚠ Mise en garde
Risque de choc électrique/de dommage matériel/de dommage à l'appareil !

La pénétration d'humidité dans l'appareil peut provoquer un court-circuit.

N'utilisez pas d'appareil à pression ni d'appareil à vapeur, de tuyau, ni de pistolet pulvérisateur pour nettoyer votre appareil.

⚠ Mise en garde
Risque de blessure/de dommage matériel/de dommage à l'appareil !

L'utilisation de pièces de rechange ou d'accessoires d'une autre marque peut s'avérer dangereuse et provoquer des dommages matériels ou endommager l'appareil.

Pour des raisons de sécurité, utilisez uniquement des pièces de rechange et des accessoires d'origine.

Attention !
Dompage matériel/dommage à l'appareil

Des agents de nettoyage et des agents de prétraitement du linge (par ex. produit éliminant les taches, sprays de pré-lavage, etc.) risquent de causer des dommages s'ils entrent en contact avec les surfaces de l'appareil. Veuillez par conséquent noter ce qui suit :

- Évitez que ces agents n'entrent en contact avec les surfaces de l'appareil.
- N'utilisez rien d'autre que de l'eau et un chiffon doux et humide pour nettoyer l'appareil.
- Éliminez toute lessive, spray et autres résidus immédiatement.



Protection de l'environnement

Emballage / Appareil usagé



Éliminez l'emballage en respectant l'environnement.



Cet appareil est marqué selon la directive européenne 2012/19/UE relative aux appareils électriques et électroniques usagés (waste electrical and electronic equipment - WEEE). La directive définit le cadre pour une reprise et une récupération des appareils usagés applicables dans les pays de la CE.

Conseils pour économiser de l'énergie

- Utilisez la quantité maximale de linge permise par le programme respectif. Récapitulatif des programmes → Supplément à la notice d'utilisation et d'installation
- Lavez le linge normalement sale sans prélavage.
- Économiser de l'énergie et du produit lessiviel avec du linge légèrement et normalement sale. → Page 25
- Les températures de programme indiquées s'orientent à la température mentionnée sur l'étiquette d'entretien que comporte chaque article textile. Pour des raisons d'économie d'énergie, tout en assurant un résultat de lavage optimal, la température de lavage réelle peut différer de la température de programme indiquée.
- **Indications concernant la consommation d'énergie et d'eau :** Les affichages renseignent sur la hauteur relative de la consommation

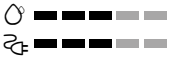
d'énergie ou d'eau dans les programmes sélectionnés. Plus de segments d'affichage sont visibles, plus la consommation respective est élevée. Cela vous permet de comparer les consommations dans les programmes lors de la sélection de différents réglages de programme et d'opter, le cas échéant, pour un réglage de programme consommant moins d'énergie ou d'eau.



-  Consommation d'énergie
-  Consommation d'eau

- **Mode Économie d'énergie :** l'éclairage de l'écran tactile s'éteint au bout de quelques minutes, la touche  clignote. Pour activer l'éclairage, appuyer sur l'écran tactile. Pendant l'exécution d'un programme, le mode Économie d'énergie ne s'active pas.
- **Extinction automatique** (uniquement avant le démarrage du programme et après la fin du programme) : Si vous restez longtemps sans effectuer de réglage sur l'appareil, il s'éteint automatiquement pour économiser l'énergie. Pour allumer l'appareil, appuyer à nouveau sur l'interrupteur principal.
- Si ensuite le linge doit passer au sèche-linge, réglez la vitesse d'essorage en respectant les instructions du fabricant du sèche-linge.

Installation et branchement

Étendue des fournitures

Remarque : Vérifiez si la machine présente des avaries de transport. Ne mettez pas en service une machine endommagée. En cas de réclamation, veuillez vous adresser au revendeur auprès duquel vous avez acquis l'appareil ou auprès de notre service après-vente.

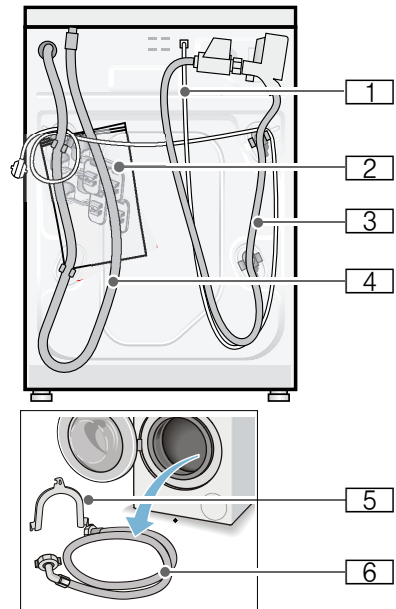

- 1** Cordon électrique
- 2** Sachet de rangement :
 - Notice d'utilisation et d'installation
 - Répertoire du réseau de service après-vente*
 - Garantie*
 - Coiffes pour obstruer les orifices restants une fois les cales de transport enlevées
 - Clés à vis*

- 3 Flexible d'arrivée d'eau sur le modèle Aqua-Stop
 - 4 Flexible d'écoulement d'eau
 - 5 Coude pour fixer le flexible d'écoulement d'eau*
 - 6 Flexible d'arrivée d'eau sur les modèles Standard/Aqua-Secure
- * selon le modèle

Accessoire supplémentaire éventuellement nécessaire : un collier à vis de \varnothing 24 - 40 mm (commerce spécialisé) permettant le raccordement du flexible d'écoulement d'eau à un siphon.

Outillage utile

- Niveau à bulle pour la mise à niveau
- Clés à vis avec embout :
 - calibre 13 pour retirer les cales de transport et
 - calibre 17 pour ajuster les pieds de l'appareil

Consignes de sécurité

Mise en garde **Risque de blessure !**

- Le lave-linge est lourd. Prudence lorsque vous soulevez/transportez le lave-linge.
- Si vous soulevez le lave-linge par des pièces faisant saillie (par ex. le hublot), elles risquent de casser et de provoquer des blessures. Ne soulevez pas le lave-linge par ses pièces saillantes.
- Si les flexibles et les lignes du secteur n'ont pas été posés correctement, vous risquez de trébucher et de vous blesser. Disposez les flexibles et le cordon de manière à éviter tout risque de chute.

Attention ! **Dompage de l'appareil**

Les flexibles dans lesquels l'eau gèle peuvent se déchirer / éclater. N'installez pas le lave-linge sur des lieux exposés au risque de gel et / ou en plein air.

Attention ! **Dégât des eaux**

Les points de raccordement des flexibles d'arrivée d'eau et d'écoulement d'eau sont sous une pression d'eau élevée. Pour éviter des fuites ou des dégâts des eaux, veuillez impérativement respecter les consignes figurant dans ce chapitre.

Remarques

- Outre les consignes énoncées ici, vous aurez peut-être à respecter aussi les prescriptions particulières énoncées par vos compagnies distributrices d'eau et d'électricité.
- En cas de doute, confiez le branchement à un spécialiste.

Surface d'installation

Remarque : Le lave-linge doit se trouver bien d'aplomb sinon il risque de se déplacer en cours de fonctionnement !

- La surface d'installation doit être dure et plane.
- Les sols / revêtements de sol souples, mous ne conviennent pas.

Installation sur un socle ou un plancher à poutres de bois

Attention ! **Dompage de l'appareil**

Pendant l'essorage, la machine risque de se déplacer et de basculer / se renverser au bord du socle. Fixez impérativement les pieds de l'appareil avec des pattes de retenue.

N° de réf. WMZ 2200, WX 9756,
Z 7080X0

Remarque : Sur un plancher en poutres de bois, placez le lave-linge :

- de préférence dans un coin,
- sur une plaque en bois résistante à l'eau (épaisseur minimum. 30 mm) vissée sur le sol.

Installation sur un socle avec tiroir

Socle N° de réf. : WMZ 20490, WZ 20490, WZ 20510, WZ 20520

Installation de l'appareil sous un plan de travail / dans une cuisine intégrée

Mise en garde Danger de mort !

Risque d'électrocution en cas de contact avec des composants sous tension.

Ne retirez pas la plaque recouvrant l'appareil.

Remarques

- La niche doit faire 60 cm de largeur.
- N'installez le lave-linge que sous un plan de travail continu fermement relié aux placards voisins.

Enlever les cales de transport

Attention !

Dommages de l'appareil

- Pour le transport, la machine est immobilisée par des cales de transport. Pendant la marche de la machine, les cales de transport non retirées risquent d'endommager le tambour par exemple. Avant la première utilisation, enlevez impérativement et entièrement les 4 cales de transport. Rangez les cales.

- Pour éviter des dégâts au cours d'un transport ultérieur, réincorporez impérativement les cales avant d'effectuer le transport.

Remarque : Conservez les vis et les douilles.

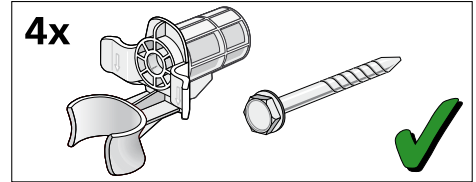

1. Retirez les flexibles des fixations.

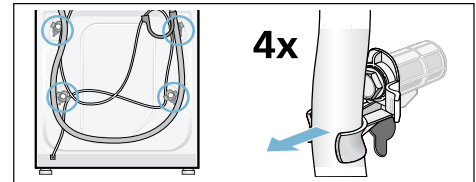

2. Dévissez les 4 cales de transport au complet et retirez-les. Enlevez les douilles. Sortez le cordon électrique de ses fixations.

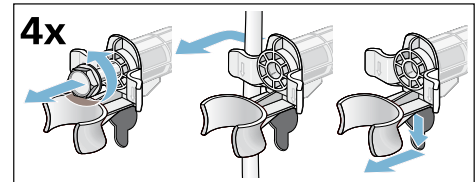

3. Mettez les couvercles en place. Verrouillez fermement les couvercles en appuyant sur le crochet de crantage.

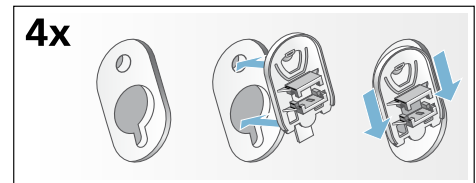

Longueurs de flexibles, conduites et lignes

■ Raccordement à gauche

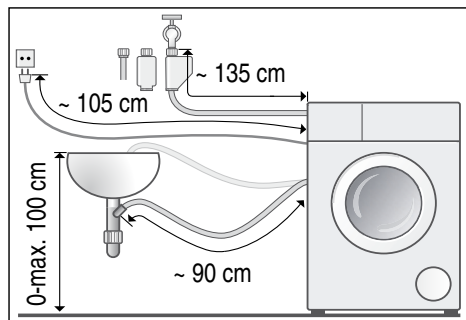

■ Raccordement à droite

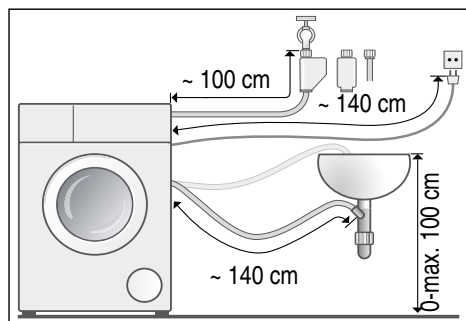

Conseil : Équipement disponible auprès du revendeur spécialisé/service après-vente :

- Rallonge pour flexible Aquastop ou bien (env. 2,50 m) ; n° de référence WMZ2380, WZ10130, CZ11350, Z7070X0
- Flexible d'arrivée d'eau plus long (env. 2,20 m) pour le modèle standa

Arrivée de l'eau



Mise en garde **Danger de mort !**

Risque d'électrocution en cas de contact avec des composants sous tension.

Ne plongez pas le dispositif de sécurité Aquastop dans l'eau (il contient une électrovanne).

Respectez les consignes suivantes lors du raccordement

Remarques

- Ne faites fonctionner le lave-linge qu'avec de l'eau potable froide.
- Ne raccordez jamais la machine au mitigeur d'un chauffe eau accumulateur ouvert.
- N'utilisez que le flexible d'arrivée d'eau livré d'origine ou acheté chez un revendeur spécialisé agréé ; n'utilisez jamais de flexible d'arrivée d'occasion.
- Ne pas plier, coincer, modifier ni couper le flexible d'arrivée (la solidité n'est plus garantie).
- Ne serrez les raccords qu'à la main. Si vous serrez des raccords trop fermement avec un outil (pince), cela risque d'endommager les filetages.

Pression optimale de l'eau dans le réseau de conduites

au minimum 100 kPa (1 bar)

au maximum 1000 kPa (10 bar)

Robinet grand ouvert, il doit couler au minimum 8 litres / minutes.

Si la pression de l'eau est plus élevée, il faut installer un réducteur de pression en amont.

Branchement

Raccordez le flexible d'arrivée d'eau au robinet ($\frac{3}{4}$ " = 26,4 mm) et sur l'appareil (pas nécessaire sur les modèles avec Aquastop, installé en fixe) :

- Modèle : **Standard**

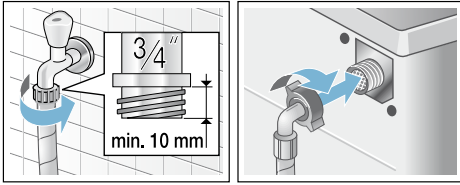

■ Modèle : **Aqua-Secure**

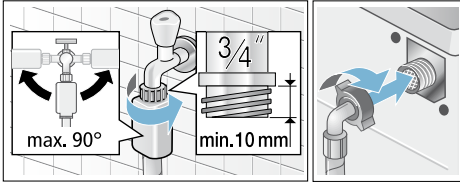

■ Modèle : **Aquastop**

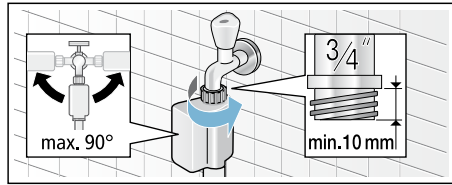

Remarque : Ouvrez prudemment le robinet d'eau et vérifiez en même temps si les raccords sont étanches. La jonction par vis se trouve sous la pression régnant dans la conduite d'eau.

Évacuation de l'eau

**⚠ Mise en garde
Risque de brûlure !**

Vous risquez de vous ébouillanter pendant le lavage à haute température en cas de contact avec le bain lessiviel très chaud, par ex. pendant la vidange du bain très chaud dans un lavabo. Ne trempez pas la main dans le bain lessiviel chaud.

**Attention !
Dégât des eaux**

Le tuyau d'évacuation est sous pression d'eau pendant la vidange et peut glisser

hors du lavabo ou du point de raccordement. Fixez le tuyau d'évacuation pour éviter qu'il ne glisse.

**Attention !
Endommagement de l'appareil/des textiles**

Si l'extrémité du tuyau d'évacuation plonge dans l'eau vidangée, de l'eau risque d'être à nouveau aspirée dans l'appareil et d'endommager l'appareil/les textiles.

Veillez à ce que :

- le bouchon n'obture pas l'orifice d'écoulement du lavabo,
- l'extrémité du tuyau d'évacuation d'eau ne plonge pas dans l'eau vidangée,
- l'eau s'écoule suffisamment rapidement.

Remarque : Ne coudez pas le tuyau d'évacuation et ne pas l'étirez pas.

Branchement

■ **Écoulement dans un siphon**

Le point de raccordement doit être sécurisé par un collier de serrage de Ø 24 – 40 mm (commerce spécialisé).

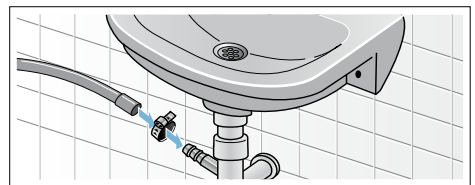

■ **Écoulement dans un lavabo**

Fixez le tuyau d'évacuation pour éviter qu'il ne glisse.

Coude disponible auprès du distributeur/service après vente : Numéro de référence 00655300

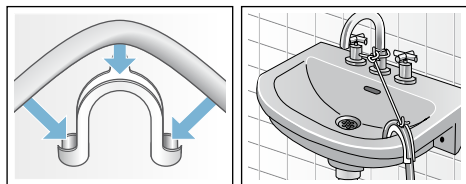

- **Écoulement dans un tuyau en plastique avec manchon en caoutchouc ou dans un avaloir d'égoût**

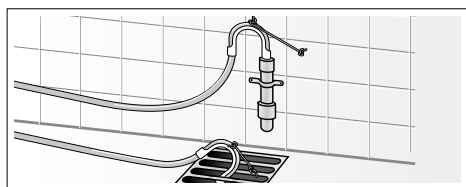

Nivellement

Alignez le lave-linge à l'aide d'un niveau à bulle.

Si le lave-linge ne se trouve pas parfaitement à l'horizontale, il risque de faire beaucoup de bruit, d'engendrer des vibrations et de se déplacer tout seul !

1. Desserrez les contre-écrou dans le sens des aiguilles d'une montre à l'aide d'une clé à vis.
2. Vérifiez l'horizontalité du lave-linge à l'aide d'un niveau à bulle, rectifiez-la le cas échéant. Tournez le pied de l'appareil pour modifier la hauteur. Les quatre pieds de l'appareil doivent reposer fermement sur le sol.
3. Serrez le contre-écrou contre le capot de l'appareil.
Ce faisant, retenez fermement le pied et ne modifiez pas sa hauteur. Le contre-écrou de chaque pied doit être vissé fermement contre le corps de l'appareil !

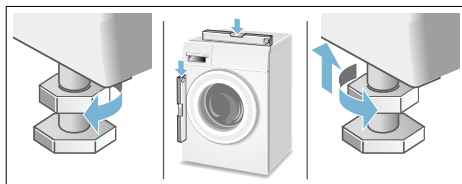

Raccordement électrique

**⚠ Mise en garde
Danger de mort !**

Risque d'électrocution en cas de contact avec des composants sous tension.

- Ne saisissez jamais la fiche avec les mains mouillées.
- Retirez le cordon électrique uniquement par la fiche et jamais par le cordon car il pourrait être endommagé.
- Ne débranchez jamais la fiche pendant que la machine marche.

Respectez les consignes suivantes et assurez-vous que :

Remarques

- La tension secteur et la tension indiquée sur le lave-linge (plaque signalétique) concordent. La tension de fonctionnement ainsi que l'ampérage nécessaire du fusible/disjoncteur figurent sur la plaque signalétique.
- Le lave-linge est raccordé à une prise de courant alternatif réglementairement installée et comportant un contact de terre.
- La fiche mâle et la prise de courant vont ensemble.
- Les fils du cordon présentent une section suffisante.
- Le système de mise à la terre est correctement installé.

- Le changement du câble d'alimentation par le secteur est une opération réservée à un électricien agréé. Vous pouvez obtenir un câble d'alimentation secteur de rechange auprès du SAV.
- N'utilisez pas de fiches / prises multiples ni de câbles prolongateurs.
- En cas d'utilisation d'un disjoncteur différentiel, n'utilisez qu'un type de disjoncteur arborant le symbole . Seul ce symbole garantit que les prescriptions actuellement en vigueur seront remplies.
- La prise secteur doit être librement accessible à tout moment. Si cela n'est pas possible, afin de respecter les règles de sécurité en vigueur, un commutateur (coupure bipolaire) doit être intégré dans l'installation permanente en conformité avec les règles d'installation électrique.
- Le cordon électrique ne doit pas être plié, écrasé, modifié, coupé ou entrer en contact avec des sources de chaleur.

Avant la première utilisation

Avant de quitter l'usine, le lave-linge a été soumis à des tests approfondis. Effectuez un premier lavage **sans** linge pour évacuer l'eau résiduelle issue des contrôles de fabrication.

Remarques

- Le lave-linge **doit être installé et** branché correctement . à partir de → *Page 13*
- Ne mettez jamais en service une machine endommagée. Prévenez le service après-vente.

Préparatifs :

1. Contrôlez la machine.
2. Enlevez le film protecteur protégeant le bandeau de commande.
3. Branchez la fiche dans la prise de courant.
4. Ouvrez le robinet d'eau.

Exécutez le programme sans linge :

1. Mettez l'appareil sous tension.
2. Fermez le hublot (n'introduisez pas de linge dans le tambour !).
3. Réglez le programme **Nettoyage tambour 90 °C**.
4. Ouvrez le bac à produits.
5. Versez env. 1 litre d'eau dans le compartiment **II**.
6. Versez de la lessive en poudre dans le compartiment **II**.

- Remarque :** Pour éviter la formation de mousse, utilisez uniquement la moitié de la quantité de produit lessiviel recommandée par le fabricant du produit lessiviel. N'utilisez pas de lessive pour lainages ou textiles délicats.
7. Fermez le bac à produits.
 8. Appuyez sur la touche .
 9. Éteignez l'appareil en fin de programme.

Votre lave-linge est maintenant opérationnel.

Transport

par ex. en cas de déménagement

Préparatifs :

1. Fermez le robinet d'eau.
2. Faites se résorber la pression régnant dans le flexible d'arrivée d'eau.
Maintenance - Filtre situé dans l'arrivée d'eau → *Page 42*
3. Vidangez l'eau de lavage restée dans l'appareil.
Maintenance - Pompe de vidange bouchée
4. Débranchez le lave-linge du secteur.
5. Démontez les flexibles.

Posez les cales de transport :

1. Enlevez et rangez les couvercles.
Utilisez éventuellement un tournevis.

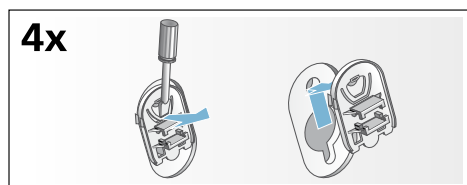

2. Mettez les 4 douilles en place.
Bridez fermement le cordon d'alimentation électrique contre les fixations. Mettez les vis en place et serrez-les à fond.

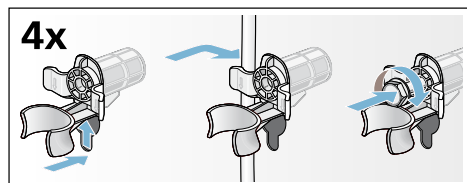

Avant une nouvelle mise en service :

Remarques

- Enlever **impérativement** les cales de transport !
- Pour empêcher que lors du lavage suivant de la lessive non utilisée gagne l'écoulement : verser env. 1 litre d'eau dans le compartiment II puis sélectionner le programme **Vidange** et le lancer.

Présentation de l'appareil

Lave-linge

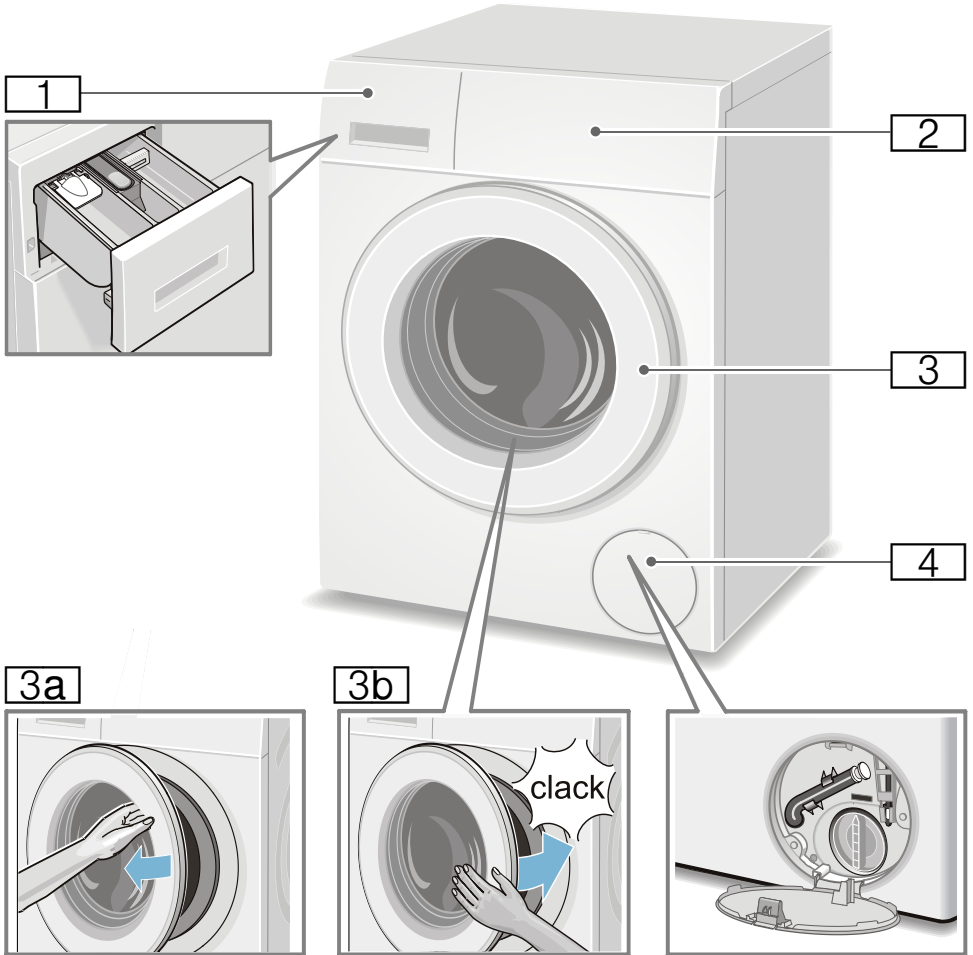

- 1** Bac à produits → Page 35
- 2** Eléments de commande
- 3** Hublot avec poignée
- 3a** Ouvrir le hublot
- 3b** Fermer le hublot
- 4** Trappe de service

Éléments de commande

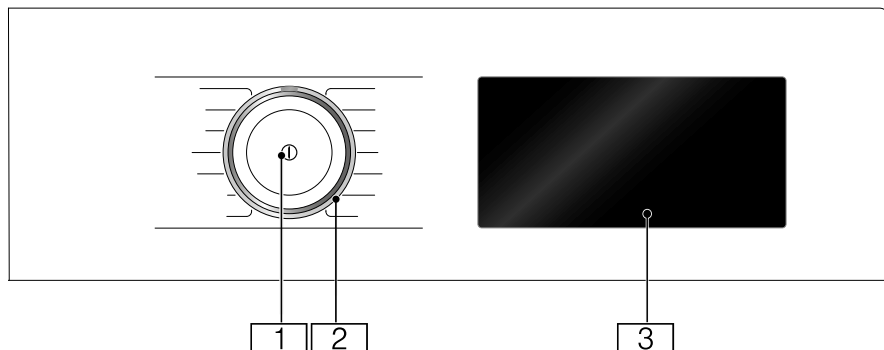

- 1 Interrupteur principal**
Vous allumez et éteignez l'appareil au moyen de la touche ①.
- 2 Sélecteur de programme**
Vous pouvez tourner le sélecteur de programme dans les deux sens (vers la gauche et vers la droite).

- 3 Écran tactile**
Cet écran vous fournit des informations de programme et des possibilités de sélectionner des réglages. Vous pouvez sélectionner des réglages en appuyant légèrement sur les zones encadrées ou soulignées.

Sommaire de l'écran tactile

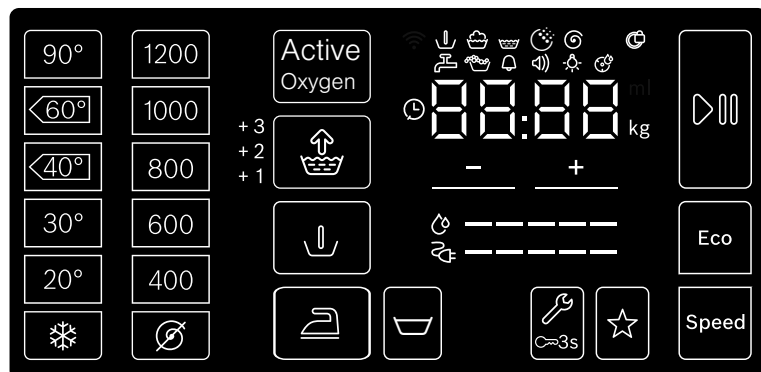

Bandeau d'affichage et de commande	Afficheur pour valeurs de réglage	Réglage
90°, , , 30°, 20°, 		Température en °C; = froid
1400*, 1200, 800, 600, 400, 		vitesse d'essorage; = sans essorage
ActiveOxygen		ActiveOxygen (Traitement de l'oxygène actif)
Speed		SpeedPerfect
Eco		EcoPerfect
	+1, +2, +3, aus	Rinçage plus; + rinçages supplémentaires
		Repassage facile
		Prelavage
		Spülstopp = essorage d'annulation
 3s		Sécurité enfants / verrouillage du panneau
		Programme Memory
		Start / Pause
	 	Réglages de l'appareil : signal d'indication, signal de commande, luminosité de l'écran tactile, fonction de rappel pour le nettoyage du tambour
+ , -	Modifier les valeurs de réglage	
	Remarque : En tapant sur et en maintenant enfoncé + , - les valeurs de réglage à plusieurs niveaux défilent automatiquement jusqu'à la valeur finale. En réappuyant encore une fois, vous pouvez de nouveau modifier les valeurs de réglage.	
* vitesse d'essorage maximale en fonction de l'appareil		

Autres mentions af- Information concernant fichées

 -----	Consommation énergétique
 -----	Consommation d'eau
 	Statut de programme : Prélavage Lavage Rinçage Essorage Phase d'oxygène actif
	Hublot verrouillé
	Robinet d'eau fermé / pression d'eau trop faible
	Mousse détectée
 : 	Durée du programme p. ex. 1:51; durée terminé dans p. ex. 8.5 h; charge recommandée p. ex. 9.0 kg; statut du programme p. ex. Fin.



Linge

Préparation du linge

Attention !

Endommagement de l'appareil/des textiles

Des corps étrangers (par ex. des pièces de monnaie, trombones, épingles, pointes) risquent d'endommager le linge ou des composants du lave-linge.

Pour cette raison, respectez les consignes suivantes lors de la préparation de votre linge :

- Videz les poches des vêtements.

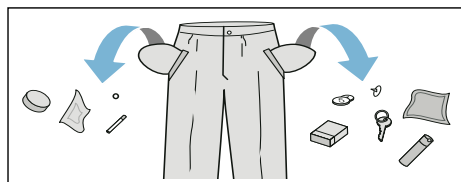

- Faites attention aux pièces métalliques (trombones, etc.) et retirez-les.
- Lavez les textiles délicats dans un filet (bas, soutien-gorge à baleines).
- Fermez les fermetures Éclair, boutonnez les housses.
- À l'aide d'une brosse, enlevez le sable éventuellement présent dans les poches et dans les revers.
- Enlevez les petites roulettes des rideaux ou placez-les dans un filet.

Trier le linge

Triez le linge selon les consignes d'entretien et indications du fabricant figurant sur les étiquettes d'entretien par :

- Type de tissu / de fibre
- Couleur

Remarque : Le linge peut déteindre. Lavez séparément le linge blanc et de couleur. Lavez séparément le linge de couleur neuf.

- Degré de salissure
Lavez ensemble le linge du même degré de salissure.
Quelques exemples pour les degrés de salissure → Page 25
 - **peu sale** : pas de prélavage, sélectionnez éventuellement **SpeedPerfect**
 - **normal**
 - **très sale** : réduisez la quantité de linge, sélectionnez le programme avec prélavage
 - **taches** : enlevez/prétraitez les taches tant qu'elles sont encore fraîches. Tamponnez-les d'abord avec de l'eau savonneuse, ne frottez pas. Lavez ensuite le linge avec le programme approprié. Les taches rebelles / incrustées peuvent nécessiter plusieurs lavages avant de disparaître complètement.

- Symboles sur les étiquettes d'entretien

Remarque : Les chiffres figurant dans les symboles indiquent la température maximale de lavage à employer.

- convient pour un lavage normal ;
par ex. programme Coton
- nécessite un lavage ménageant ;
par ex. programme Synthétiques
- nécessite un lavage particulièrement ménageant ;
par ex. programme Délicat/ Soie
- lavable à la main ; par ex. programme laine
- Ne lavez pas le linge dans la machine.

Produit lessiviel

Choix de la bonne lessive

Le symbole d'entretien du linge définit le choix de la lessive correcte, de la bonne température et du traitement adéquat du linge. → aussi www.sartex.ch

Sur le site www.cleanright.eu vous trouverez un grand nombre d'autres informations sur les lessives, produits d'entretien et de nettoyage destinés à la consommation privée.

- **Lessive normale avec azurants optiques**
appropriée au linge blanc résistant à l'ébullition, en lin ou en coton
Programme : Coton / froid - max. 90°C
- **Lessive pour linge de couleur, sans produit blanchissant, sans azurants optiques**
appropriée au linge de couleur en lin ou en coton
Programme : Coton / froid - max. 60°C
- **Lessive pour linge de couleur/linge délicat sans azurants optiques**
appropriée au linge de couleur en fibres d'entretien facile et synthétiques
Programme : Synthétiques / froid - max. 60°C
- **Lessive pour linge délicat**
appropriée aux textiles fins et délicats, en soie ou en viscose
Programme : Délicat/Soie / froid - max. 40°C
- **Lessive pour lainages**
appropriée aux lainages
Programme : Laine / froid - max. 40°C

Économiser de l'énergie et du produit lessiviel













Avec du linge légèrement et normalement sale, vous pouvez économiser de l'énergie (en abaissant la température de lavage) et de la lessive.

Économiser	Degré de salissure/Re-marque
Température et quantité de lessive réduites selon la recommandation de dosage	<p>peu sale Pas de salissures, pas de taches visibles. Les vêtements ont pris des odeurs de transpiration par ex. :</p> <ul style="list-style-type: none"> ■ vêtements d'été et de sport légers (portés quelques heures) ■ T-shirts, chemises, chemisiers, (portés au max. 1 jour) ■ linge de lit et serviettes de bain d'invités (utilisés 1 jour)
	<p>normalement sale salissures visibles ou quelques petites taches, par ex. :</p> <ul style="list-style-type: none"> ■ T-shirts, chemises, chemisiers (imprégnés de sueur, portés à plusieurs reprises) ■ serviettes, linge de lit (utilisés au max. 1 semaine)
	<p>très sale Salissures et/ou taches bien visibles, par ex. torchons à vaisselle, linge de bébé, vêtements professionnels</p>
Température selon l'étiquette d'entretien et quantité de lessive selon la recommandation de dosage/très sale	













Remarque : Lors du dosage de tous les produits lessiviels, produits d'aide au lavage, produit d'entretien et détergents, respectez impérativement les consignes de leurs fabricants et les indications. → Page 35

Tableau des programmes

Programmes au programmateur

Programme/type de linge/indications	Réglages
<p>Nom du programme</p> <p>Breve explication du programme et indication des textiles auxquels il convient.</p>	<p>Charge max.</p> <p>Température sélectionnable (☀ = froid)</p> <p>Vitesse d'essorage sélectionnable** ; ⊗ = cuve pleine, pompage seulement</p> <p>Options de programme additionnelles sélectionnables</p>
<p>Coton</p> <p>textiles résistants, supportant des températures élevées, en coton ou en lin</p> <p>Remarque : Avec le réglage Speed il est approprié comme programme court pour linge peu sale</p>	<p>max. 9.0 kg /5.0* kg</p> <p>☀ - 90 °C</p> <p>400 - 1400** U/min</p> <p>Eco, Speed, , , , , ActiveOxygen****</p>
<p>Coton eco</p> <p>Textiles résistants, supportant des températures élevées, en coton ou en lin ;</p> <p>Lavage économisant de l'énergie par une réduction de la température avec une efficacité de lavage équivalente à celle du programme Coton.</p> <p>Remarque : La température de lavage est plus basse que la température sélectionnée. Si le bain lessiviel doit atteindre une température souhaitée, utilisez le programme Coton, éventuellement avec une température plus élevée.</p>	<p>max. 9.0 kg</p> <p>☀ - 90 °C</p> <p>400 - 1400** U/min</p> <p>, , , , ActiveOxygen****</p>
<p>Repassage facile</p> <p>Textiles en tissus synthétiques ou mélangés</p>	<p>max. 4.0 kg</p> <p>☀ - 60 °C</p> <p>⊗ - 1200 U/min</p> <p>Eco, Speed, , , , , ActiveOxygen****</p>
<p>* charge de linge réduite en cas de réglage Speed</p> <p>** max. vitesse d'essorage max. en fonction du modèle</p> <p>*** programme en fonction du modèle</p> <p>**** sélectionnable pour les températures de lavage jusqu'à 40 °C</p>	

Programme/type de linge/indications	Réglages
Mix Charge mixte comprenant des textiles en coton et en synthétiques	max. 4.0 kg - 40 °C - 1400** U/min Eco, Speed, , , , , ActiveOxygen
délicate / soie Pour textiles délicats mais lavables tels que la soie, le satin, les synthétiques ou les tissus mixtes (par ex. chemisier en soie, foulard en soie)	max. 2.0 kg - 40 °C - 800 U/min Eco, Speed, , , , , ActiveOxygen
Remarque : Utiliser une lessive pour linge délicat ou pour la soie adaptée au lavage en machine.	
laine Textiles lavables à la main ou en machine, en laine ou contenant de la laine ; programme de lavage très délicat pour le linge, pour éviter son rétrécissement, pauses prolongées dans le programme (les textiles reposent dans le bain lessiviel)	max. 2.0 kg - 40 °C - 800 U/min
Remarques <ul style="list-style-type: none"> ■ La laine est un matériau d'origine animale : par ex. angora, alpaga, lama, mouton. ■ Utilisez une lessive pour laine adaptée au lavage en machine. 	
Rinçage/Essorage/Vidange / /	-
Programme complémentaire combiné pour rincer, essorer le linge et vidanger l'eau de rinçage	-
Remarque : La touche et adaptez éventuellement la vitesse d'essorage.	- 1400** U/min , ,
Si seul l'essorage est requis: désactivez la touche et adaptez éventuellement la vitesse d'essorage.	
Si seule l'évacuation de l'eau est souhaitée: désactivez la touche et sélectionnez la vitesse d'essorage .	
Super 15/30	max. 2.0 kg / 3.5 kg - 40 °C - 1200 U/min Speed, \$
Programme extra court d'env. 15/30 minutes, adapté aux petits lots de linge légèrement sales	
Remarque : Lorsque le réglage Speed est sélectionné, le programme Super 15 est effectué.	
* charge de linge réduite en cas de réglage Speed ** max. vitesse d'essorage max. en fonction du modèle *** programme en fonction du modèle **** sélectionnable pour les températures de lavage jusqu'à 40 °C	

Programme/type de linge/indications	Réglages
<p>Nettoyage tambour</p> <p>Exécutez le programme pour le nettoyage et l'entretien du tambour et de la cuve.</p> <p>Exécutez le programme, par ex. :</p> <ul style="list-style-type: none"> ■ avant la première utilisation, ■ en cas de lavage fréquent à basse température de lavage (40 °C et moins) ou ■ en cas de dégagement d'odeurs après une longue absence. <p>Remarques</p> <ul style="list-style-type: none"> ■ Le voyant lumineux Nettoyage tambour clignote si vous n'avez pas utilisé depuis longtemps un programme à 60°C ou à des températures plus élevées. ■ Exécutez le programme sans linge. ■ Utilisez une lessive en poudre toutes températures ou une lessive contenant un agent blanchissant. Pour éviter la formation de mousse, utilisez uniquement la moitié de la quantité de produit lessiviel recommandée par le fabricant du produit lessiviel. N'utilisez pas de lessive pour lainages ou textiles délicats. 	<p>0 kg</p> <p>90 °C</p> <p>1200 U/min</p> <p>ActiveOxygen</p>
<p>Hygiène</p> <p>Textiles solides en coton ou en lin</p> <p>Remarque : Convient particulièrement en cas d'exigences élevées en matière d'hygiène ou d'une peau particulièrement sensible, en raison d'un lavage plus long à une température définie, d'un niveau d'eau plus haut et d'un rinçage plus long.</p>	<p>max. 6.5 kg</p> <p>☀ - 60 °C</p> <p>400 - 1400** U/min</p> <p>Eco, Speed, , , , , ActiveOxygen****</p>
<p>*** jeans / sombre lavage</p> <p>Textiles foncés en coton et textiles foncés d'entretien facile ; retroussez les textiles avant de les laver.</p>	<p>max. 3.5 kg</p> <p>☀ - 40 °C</p> <p>🌀 - 1200 U/min</p> <p>Eco, Speed, , , , , ActiveOxygen****</p>
<p>Tenue de sport</p> <p>Textiles de sport et de loisirs en microfibre</p> <p>Remarques</p> <ul style="list-style-type: none"> ■ Le linge ne doit pas être traité avec un assouplissant. ■ Avant le lavage, éliminez soigneusement les résidus d'assouplissant présents dans tous les compartiments du bac à produits. 	<p>max. 2.0 kg</p> <p>☀ - 40 °C</p> <p>🌀 - 800 U/min</p> <p>Eco, Speed, , , , , ActiveOxygen</p>
<p>* charge de linge réduite en cas de réglage Speed</p> <p>** max. vitesse d'essorage max. en fonction du modèle</p> <p>*** programme en fonction du modèle</p> <p>**** sélectionnable pour les températures de lavage jusqu'à 40 °C</p>	

Programme/type de linge/indications	Réglages
<p>*** couette</p> <p>Textiles, oreillers, couettes ou couvre-lits lavables en machine remplis de fibres synthétiques ; convient aussi pour des garnisages en duvet</p> <p>Remarque : Laver les grandes pièces individuellement. Utiliser une lessive pour linge délicat - veuillez respecter les étiquettes d'entretien. Doser parcimonieusement la lessive.</p>	<p>max. 2.5 kg (Daunen max. 2.0 kg)</p> <p> - 60 °C</p> <p> - 1200 U/min</p> <p>Eco, Speed, , , ActiveOxygen****</p>
<p>*** Lavage de nuit</p> <p>Programme de lavage particulièrement silencieux pour le lavage pendant la nuit, convient pour des textiles en coton, lin, synthétiques ou textiles mixtes</p> <p>Remarques</p> <ul style="list-style-type: none"> ■ signal de la fin désactivé, ■ vitesse d'essorage finale réduite pré-réglée et temps de lavage plus court 	<p>max. 4.0 kg</p> <p> - 40 °C</p> <p> - 1200 U/min</p> <p>Eco, Speed, , , , , ActiveOxygen</p>
<p>***</p> <p>Pour dessous délicats lavables, par ex. en velours, dentelle, lycra, soie ou satin</p>	<p>max. 1.0 kg</p> <p> - 40 °C</p> <p> - 600 U/min</p> <p>Eco, Speed, , , , ActiveOxygen</p>
<p>Chemise</p> <p>Chemises / chemisiers sans repassage, en coton, lin, synthétiques ou tissus mixtes</p> <p>Remarques</p> <ul style="list-style-type: none"> ■ En cas de réglage la machine n'essore que légèrement les chemises/chemisiers, étendez-les ensuite encore en train de goutter. —> Effet autolissant ■ Lavez les chemises/chemisiers en soie/en textiles délicats avec le programme délicate / soie. 	<p>max. 2.0 kg</p> <p> - 60 °C</p> <p> - 800 U/min</p> <p>Eco, Speed, , , , , ActiveOxygen****</p>
<p>* charge de linge réduite en cas de réglage Speed ** max. vitesse d'essorage max. en fonction du modèle *** programme en fonction du modèle **** sélectionnable pour les températures de lavage jusqu'à 40 °C</p>	

Programme/type de linge/indications	Réglages
ActiveOxygen Refresh 	max. 1.0 kg
charge mixte comprenant des textiles en coton, synthétiques, soie, satin, laine ;	-
Programme d'élimination d'odeurs, par ex. odeur de tabac et de cuisine	-
Remarques	
<ul style="list-style-type: none"> ■ Respectez la charge maximale. ■ Ce n'est pas un programme de lavage/ne convient pas pour éliminer les taches et la sueur. ■ Ne chargez que du linge sec. ■ Avant de charger le linge, essuyez le tambour tout en le tournant pour le vider de son eau. 	
* charge de linge réduite en cas de réglage Speed	
** max. vitesse d'essorage max. en fonction du modèle	
*** programme en fonction du modèle	
**** sélectionnable pour les températures de lavage jusqu'à 40 °C	

ActiveOxygen Refresh

ActiveOxygen Refresh  est un programme innovant pour rafraîchir le linge et éliminer les odeurs (par ex. les odeurs de tabac et de cuisine). Les textiles imprégnés de sueur doivent être lavés.

Avec ce programme, votre linge n'est traité qu'avec de l'oxygène actif et un brouillard d'eau, sans ajout de lessive.



L'oxygène actif est une forme particulière d'oxygène. Il réduit les odeurs de manière efficace.

Ce programme convient pour tous les types de textiles et de tissus, même pour ceux ne devant être lavés que par un professionnel.

Après le démarrage du programme, le tambour est illuminé dans l'appareil et le brouillard généré devient visible.

À la fin du programme, sortez le linge du tambour et secouez-le légèrement.

Remarques

- Laissez le hublot et le bac à produit légèrement ouverts lorsque l'appareil n'est pas utilisé. → *Page 40*
- L'efficacité du traitement à l'oxygène actif diminue en cas de tambour encrassé. Exécutez régulièrement le programme **Nettoyage tambour**.
- Impossible d'ajouter du linge après le démarrage du programme.
- En cas de changement et d'interruption de programme le hublot reste verrouillé jusqu'à ce que l'oxygène actif se soit estompé. Cela peut durer jusqu'à 25 minutes. Pendant ce temps les deux symboles  et  clignotent. Ensuite, le hublot est automatiquement déverrouillé.

Amidonnage

Remarque : Le linge ne doit pas avoir été traité avec un assouplissant.

L'amidonnage est notamment possible avec le programme Coton lors du rinçage avec de l'amidon liquide. Versez la quantité d'amidon selon les

indications du fabricant dans le compartiment  (nettoyez le compartiment au préalable si nécessaire).

Coloration / Décoloration

Ne teintez qu'en quantités habituelles pour un foyer. Le sel peut attaquer l'acier inoxydable ! Respectez les instructions du fabricant de la teinture.

Ne décolorez **pas** pas de linge dans le lave-linge !

Trempage

1. Mettre l'appareil sous tension.
2. Sélectionner le programme **Coton 20 °C**.
3. Verser le produit de trempage/ produit lessiviel selon les indications du fabricant dans le compartiment **II**.
4. Appuyer sur la touche .
5. Au bout d'env. 10 minutes, appuyer sur la touche  pour arrêter le programme.
6. Après la période de trempage souhaitée, réappuyer sur la touche  si le programme doit continuer ou modifier le programme.

Remarques

- Introduisez du linge de même couleur dans le tambour.
- Vous n'avez pas besoin de produit lessiviel supplémentaire car le bain de trempage sert aussi de bain de lavage.

P+ Préréglages des programmes

Les préréglages de programme sont affichés dans l'écran tactile après la sélection du programme et peuvent être modifiés.

Vous trouverez un aperçu de tous les réglages de programme possibles dans le supplément à la notice d'utilisation et d'installation.

Température

Avant et pendant le programme vous pouvez modifier la température réglée en fonction de la progression du programme.

La température maximale réglable dépend du programme sélectionné.

Vitesse d'essorage

Avant et pendant le programme vous pouvez modifier la vitesse d'essorage (en tr/min. ; tours par minute) en fonction de la progression du programme.

Réglage  : Sans essorage, l'eau est uniquement vidangée. Le linge reste mouillé dans le tambour, par ex. pour du linge qui ne doit pas être essoré.

La vitesse maximale réglable dépend du programme sélectionné et du modèle.

Fin dans

Après sélection du programme, la durée du programme est affichée, p. ex. **1:51** (en h:min (heures:minutes)).

Avant de démarrer le programme, vous pouvez reculer l'heure à laquelle le programme doit être terminé en pas de

30 minutes jusque maximum 24h (h=heure).

Après le démarrage du programme, le temps sélectionné, p. ex. **8.5h** est affiché et compté à rebours jusqu'à ce que le programme de lavage commence. Ensuite, la durée du programme s'affiche.

Remarque : La durée du programme est automatiquement adaptée lors de son exécution. Des modifications des pré-réglages du programme ou bien des réglages du programme, détection de mousse, détection de balourd, de la charge de linge ou de la salissure peuvent aussi mener à des modifications de la durée du programme.

Après le démarrage du programme, pendant que le temps sélectionné est compté à rebours, vous pouvez modifier celui-ci comme suit :

1. Appuyer sur le bandeau de commande ▷|||.
2. Modifier le temps en appuyant sur + ou -.
3. Et appuyer à nouveau sur ▷|||.

Après le démarrage du programme, pendant que la durée du programme s'écoule, vous pouvez rajouter du linge ou en enlever, en cas de besoin.

→ Page 37

Programme Memory



Ici, vous pouvez enregistrer un programme sélectionné avec vos réglages favoris.

Pour enregistrer :

1. Mettre l'appareil sous tension.
2. Sélectionner le programme.
3. Modifier les réglages et/ou sélectionner des réglages supplémentaires.
4. Appuyer sur le bandeau de commande ☆ et maintenir enfoncé pendant environ 3 secondes.

Le programme est enregistré lorsque tous les réglages clignotent un bref instant.

Pour utiliser le programme enregistré, appuyer brièvement sur ☆ après avoir mis l'appareil sous tension.

Pour modifier le programme enregistré, appuyer après avoir sélectionné les nouveaux réglages sur ☆ et maintenir enfoncé pendant environ 3 secondes.

P+ Options de programme supplémentaires

Vous trouverez un aperçu de tous les réglages possibles en fonction du programme dans le supplément à la notice d'utilisation et d'installation.

ActiveOxygen

Traitement supplémentaire du linge avec de l'oxygène actif avant le lavage et avant le dernier cycle de rinçage pour éliminer la totalité des germes et des bactéries.

Remarques

- Sélectionnable pour des températures de lavage jusqu'à 40 °C.
- Toujours sélectionnable dans le programme Nettoyage tambour.

SpeedPerfect

Speed

Pour laver en un temps plus court avec un rendement de lavage comparable mais avec une consommation d'énergie plus élevée par rapport au programme sélectionné sans réglage de SpeedPerfect.

Remarque : Ne dépassez pas la charge maximale indiquée.

EcoPerfect

Eco

Lavage en économisant de l'énergie par une réduction de la température avec une efficacité de lavage équivalente à celle du programme sélectionné sans réglage EcoPerfect.

Repassage facile



Réduit le froissage grâce à un déroulement spécial de l'essorage suivi d'un défourage assorti d'une vitesse d'essorage réduite.

Remarque : Humidité résiduelle du linge légèrement plus élevée.

Rinçage plus



Valeurs de réglage :

+1	+ 1 rinçage
+2	+ 2 rinçages
+3	+ 3 rinçages
arrêt	Réglage désélectionné

Niveau d'eau plus élevé et rinçages supplémentaire en fonction du programme, plus longue durée de programme. Particulièrement en cas de peau sensible et/ou des lieux avec de l'eau très douce.

Le nombre de cycles de rinçage effectivement réalisés dépend du nombre que chaque programme effectue dans ses réglages de base.

Prelavage



Pour du linge très sale.

Remarque : Répartir le produit lessiviel dans les compartiments **I** et **II**.

cuve pleine



Ohne Endschleudern, die Wäsche bleibt nach dem letzten Spülen im Wasser liegen.

Spülstopp können Sie wählen, um Knitterbildung zu vermeiden, wenn am Programmende die Wäsche nicht gleich aus der Waschmaschine genommen werden soll.

Zum Fortsetzen/Beenden des Programm beenden → *Page 38*



Utilisation de l'appareil

Préparation du lave-linge

Remarque : Le lave-linge **doit être installé et branché correctement.** A partir de .

1. Branchez la fiche dans la prise de courant.
2. Ouvrez le robinet d'eau.
3. Ouvrez le hublot.
4. Vérifiez si le tambour est entièrement vide. Videz-le le cas échéant.

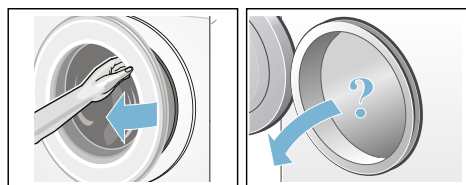

Allumer l'appareil/sélectionner un programme

Appuyez sur la touche ①. L'appareil est allumé.

Ensuite s'affiche toujours le programme **Coton** préréglé en usine.

Les réglages actuels et des informations de programme sont affichés selon une forte luminosité, l'affichage  clignote.

Les réglages susceptibles d'être sélectionnés sont affichés à une semi-luminosité.

Remarques

- Un bref clignotement de l'affichage , vous indique que vous devez bientôt effectuer le programme **Nettoyage tambour** ou un autre programme quelconque à une température de lavage d'au moins 60 °C.

- Le clignotement de l'affichage  3s signifie que la sécurité enfants est activée.

Vous devez d'abord la désactiver avant de pouvoir modifier des réglages et démarrer le programme.

→ Page 37

Pour les appareils avec **éclairage intérieur du tambour** :

L'éclairage du tambour s'allume après l'allumage de l'appareil, après avoir ouvert et fermé le hublot ainsi qu'après le démarrage du programme. Cet éclairage s'éteint automatiquement.

Vous pouvez :

- utiliser ce programme et insérer du linge. → Page 35
- ou choisir un autre programme. Vous trouverez un aperçu de tous les programmes dans le supplément à la notice d'utilisation et d'installation.
- ou modifier les préréglages de programme. → Page 34
- et/ou sélectionner des options de programme additionnelles. → Page 34

Modifier les préréglages des programmes

Pour modifier les réglages actuels, appuyez sur le bandeau de commande souhaité, l'affichage correspondant passe à une luminosité complète.

Pour modifier Fin dans appuyez sur + oder -.

Préréglages des programme
→ Page 31

Sélectionner des options de programme supplémentaires

Grâce aux options de programme additionnelles, vous pouvez optimiser encore mieux les réglages du

processus de lavage selon vos lots de linge.

Pour ce, appuyez sur le bandeau de commande souhaité, l'affichage correspondant passe à une luminosité complète.

Options de programme additionnelles
→ Page 33

Introduire le linge dans le tambour

Mise en garde **Danger de mort !**

Les pièces de linge qui ont été préalablement traitées avec des détergents contenant des solvants comme par exemple des produits détachants risquent de provoquer une explosion après avoir été placés dans l'appareil.

Avant de placer les pièces de linge dans l'appareil, rincez-les d'abord à fond à la main.

Remarques

- Mélangez les grandes et les petites pièces de linge. Les pièces de linge de tailles différentes se répartiront mieux pendant l'essorage. Certaines pièces de linge peuvent engendrer un balourd.
 - Ne dépassez pas la charge max. de linge indiquée. Un surremplissage pénalise le résultat de lavage et favorise le froissage.
1. Dépliez les pièces de linge préalablement triées avant de les introduire dans le tambour.
 2. Veillez à ce que du linge ne reste pas coincé entre le hublot et le joint en caoutchouc et fermez le hublot.

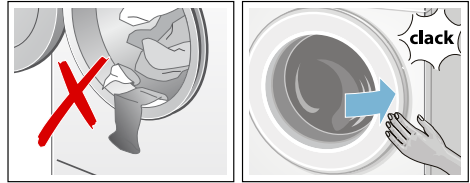

Doser et verser le produit lessiviel et le produit d'entretien

Attention ! **Endommagement de l'appareil**

Les produits nettoyeurs et les produits servant à prétraiter le linge (par ex. détachant, aérosol de prélavage, ...) peuvent endommager les surfaces du lave-linge en cas de contact. Veillez à ce que ces produits n'entrent pas en contact avec les surfaces du lave-linge. Le cas échéant, essuyez immédiatement, avec un chiffon humide, les résidus de brouillard de pulvérisation et d'autres résidus/gouttes.

Dosage

Dosez les lessives et additifs en fonction :

- de la dureté de l'eau ; pour la connaître, renseignez-vous auprès de votre compagnie distributrice des eaux
- des indications fournies par le fabricant du produit sur l'emballage
- de la quantité de linge
- du degré de salissure → Page 25

Remplissage de produit

Mise en garde **Irritations oculaires/cutanées !**

Si vous ouvrez le bac à produits pendant le fonctionnement, de la lessive/du produit d'entretien risque de jaillir.

Ouvrez prudemment le bac.

En cas de contact de la lessive/l'additif avec les yeux ou la peau, lavez-les/ rincez-les abondamment. Consultez un médecin si le produit a été avalé par inadvertance.

Remarque : Diluez les produits de rinçage assouplissant et produits amidonnant dans de l'eau, cela empêche des obstructions.

Versez les lessives et additifs dans les compartiments correspondants:

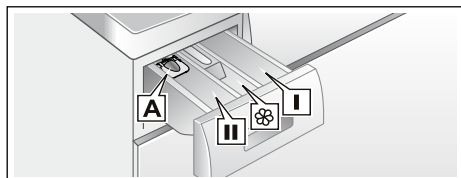

Système de dosage* A	pour de la lessive liquide
Compartiment II	Lessive pour le lavage principal, adoucisseur d'eau, produit blanchissant, cristaux de détachant
Compartiment	Produit assouplissant, amidon, ne pas dépasser le repère max
Compartiment I	Lessive pour le pré-lavage

1. Retirez le bac à produits jusqu'en butée.
2. Versez la lessive et/ou l'additif.
3. Fermez le bac à produits.

Système de dosage* pour de la lessive liquide

Positionnez le système de dosage pour le produit lessiviel liquide :

1. Retirez le tiroir à produit lessiviel, enfoncez l'insert puis extrayez complètement le tiroir.
2. Poussez le système de dosage vers l'avant, rabattez-le et encliquetez-le.
3. Refermez le tiroir.

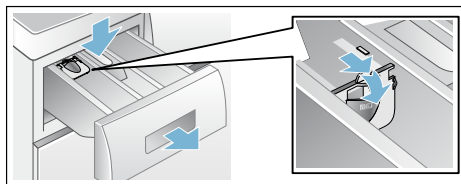

Remarque : N'utilisez pas le système de dosage avec des produits lessiviels gélifiés et des poudres de lavage ni avec les programmes incluant un pré-lavage ou si vous avez choisi Fin dans

Lancer le programme

Appuyez sur le bandeau de commande .

Le programme démarre et l'affichage s'allume en permanence.

Le hublot est verrouillé et l'affichage correspondant s'allume.

En cours de programme, les informations de programme actuelles s'affichent :

- Fin dans et après le début du programme de lavage la durée du programme
- et les affichages pour la progression du programme sont allumés.
→ Page 22

Les informations pour les étapes de programme et réglages suivants susceptibles d'être encore modifiés en cours de programme s'affichent selon une semi luminosité.

Remarque : Détection de mousse

Si l'affichage , est allumé en plus, cela signifie que le lave-linge a détecté un excès de mousse pendant le programme de lavage, et qu'il ajoute automatiquement des cycles de rinçage pour supprimer la mousse.

Dosez une plus faible quantité de lessive lors du prochain lavage avec une charge de linge équivalente.

Si vous voulez vous assurer que le programme ne puisse pas être dérégulé par mégarde, sélectionnez la sécurité enfants de la manière suivante.

Sécurité enfants/ Blocage de commande

∞ 3s

Vous pouvez verrouiller le lave-linge pour empêcher un déréglage des fonctions par inadvertance.

Pour **activer/désactiver**, appuyez pendant env. 3 secondes sur les deux touches **Sécurité enfants** ∞ 3s. L'affichage change en pleine luminosité.

Si le sélecteur de programme est tourné ou tapé sur un panneau de commande alors que la sécurité enfants est activée, le voyant (∞) clignote brièvement et un signal retentit. Le programme fonctionne sans changement jusqu'à la fin du programme.

Remarques

- La sécurité-enfant peut être activée dans chaque état de l'appareil.
- La sécurité enfants reste active même après avoir éteint le lave-linge.
- Si l'appareil est éteint en cours d'un programme alors que la sécurité enfants est active, le programme se poursuit lors de la remise en marche.

Rajouter du linge

Après le démarrage du programme, vous pouvez rajouter du linge ou en enlever, en cas de besoin.

À cet effet, appuyez sur le bandeau de commande ▷|||.

L'affichage clignote. La machine est à l'état de pause et vérifie si un rajout de linge est possible.

Si l'affichage  s'éteint, cela signifie qu'il est possible de rajouter du linge. Le hublot est alors déverrouillé et peut être ouvert.

Pour poursuivre le programme, appuyer à nouveau sur ▷|||. Le programme continue automatiquement.



Remarques

- Lorsque vous rajoutez du linge, ne laissez pas le hublot ouvert longtemps - de l'eau sortant du linge pourrait couler.
- En présence d'un niveau d'eau élevé, d'une température élevée ou si le tambour tourne, le hublot reste verrouillé pour des raisons de sécurité et il n'est pas possible de rajouter du linge. Respectez les consignes affichées.
- Dans le programme ActiveOxygen Refresh  et avec le réglage ActiveOxygen aucun rajout de linge n'est possible.
- L'affichage de la charge n'est pas activé lors du rajout de linge.

Modifier le programme

Si, par erreur, vous avez démarré un mauvais programme, vous pouvez changer le programme de la manière suivante :

1. Appuyer sur le bandeau de commande ▷|||.
2. Choisir un autre programme.
3. Et appuyer à nouveau sur ▷|||. Le nouveau programme reprend depuis le début.

Remarque : En cas d'interruption du programme avec de l'oxygène actif, le hublot reste bloqué pendant 25 minutes max. pour réduire l'oxygène actif. Remettez le cas échéant l'appareil en marche. Les symboles  et  clignotent. Si les symboles sont éteints, il est possible d'ouvrir le hublot.

Interrompre le programme

Programmes à température élevée :

1. Appuyer sur le bandeau de commande ▷|||.
2. Pour faire refroidir le linge: sélectionner **Rinçage**.
3. Et appuyer à nouveau sur ▷|||.

Programmes à température réduite :

1. Appuyer sur ▷|||.
2. Sélectionner **Essorage** ou **Vidange**.
3. Et appuyer à nouveau sur ▷|||.

Remarque : En cas d'interruption du programme avec de l'oxygène actif, le hublot reste bloqué pendant 25 minutes max. pour réduire l'oxygène actif. Remettez le cas échéant l'appareil en marche. Les symboles Ⓞ et Ⓢ clignotent. Si les symboles sont éteints, il est possible d'ouvrir le hublot.

Fin du programme avec réglage Cuve pleine

▷||| clignote dans le bandeau d'affichage et la vitesse d'essorage présélectionnée et la durée résiduelle du programme pour le programme sélectionné sont affichées.

Poursuivez le programme de la manière suivante:

- appuyer sur la touche ▷||| ou
- Changer la vitesse de rotation et puis ▷||| appuyer ou
- le réglage Repassage facile  sélectionner et ▷||| appuyer ou
- modifier la vitesse d'essorage ou régler le programmateur sur **Vidange** et appuyer ensuite sur la touche ▷|||.

Fin du programme

Fin s'allume dans la zone d'affichage et les affichages ▷||| et Ⓞ sont éteints.

Remarque : Un clignotement de l'affichage Ⓢ, vous indique que vous devez bientôt effectuer le programme **Nettoyage tambour** ou un autre programme quelconque à une température de lavage d'au moins 60 °C.

Retirer le linge/éteindre l'appareil

1. Ouvrez le hublot et retirez le linge.
2. Mettre l'appareil hors tension.
3. Fermer le robinet d'eau.

Remarque : Ne s'applique pas aux modèles équipés de l'Aqua-Stop.

Remarques

- Ne laissez pas de pièces de linge dans le tambour. Elles risquent de rétrécir lors du lavage suivant ou de déteindre sur d'autres articles.
- Retirez les corps étrangers éventuellement présents dans le tambour et le joint en caoutchouc – Risque de rouille.
- Essayez le joint en caoutchouc.

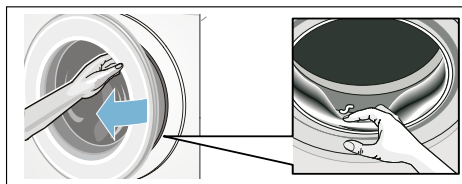

- Laissez le hublot et le bac à produit lessiviel ouverts afin que l'eau restante puisse s'évaporer.
- Toujours attendre la fin du programme sinon l'appareil pourrait être encore verrouillé. Ensuite, allumer l'appareil et attendre le déverrouillage.



Réglages de l'appareil

Vous pouvez modifier les réglages suivants dans le bandeau de commande et d'affichage :

- le volume sonore des signaux d'indication (par ex. à la fin du programme),
- le volume sonore des signaux de commande,
- la luminosité des zones de commande et d'affichage,
- sélectionner/désélectionner la fonction de rappel pour le nettoyage du tambour. → *Page 26*

Pour modifier les réglages, vous devez toujours activer d'abord le mode réglage.

Activer le mode réglage

1. Mettre l'appareil sous tension. Les réglages pour le programme actuel s'affichent.
2. Appuyer sur le bandeau de commande .

Le mode réglage est activé et les affichages pour les signaux d'indication  et le volume pré-réglé s'allument.

Vous pouvez à présent modifier les réglages :



Modifier le volume du signal

Appuyer sur le bandeau d'affichage + ou - jusqu'à ce qu'apparaisse la valeur de réglage souhaitée pour le volume des **signaux d'indication** :

Valeurs de réglage :

- 0 arrêt
- 1 faible
- 2 moyenne
- 3 fort
- 4 très fort



Quitter le mode réglage ou :

Appuyer à nouveau sur . L'affichage pour les **signaux de commande**  et le volume pré-réglé s'allument.

Modifier la valeur de réglage en appuyant sur + ou - (comme ci-dessus).

Quitter le mode réglage ou :

Modifier la luminosité de l'écran tactile

Appuyer à nouveau sur . L'affichage pour la luminosité de l'écran tactile  et la luminosité pré-réglée s'allument.



Modifier la valeur de réglage en appuyant sur + ou - :

Valeurs de réglage :

- 1 moins clair
- 2 normalement clair
- 3 clair
- 4 très clair

Quitter le mode réglage ou :

Sélectionner/désélectionner la fonction de rappel pour le nettoyage du tambour

Appuyer à nouveau sur . L'affichage pour la fonction de rappel pour le nettoyage du tambour  s'allume.

Sélectionner (on) ou désélectionner (off) la fonction de rappel en appuyant sur + ou -.

Quitter le mode réglage

Pour terminer et mémoriser les réglages :

- patienter env. 15 minutes ou
- appuyer une dernière fois sur  ou
- mettre l'appareil hors tension. Les réglages sélectionnés sont actifs lors de la prochaine mise en service.



Technique sensorielle

Calcul de charge

Suivant le type de textile et la charge de linge, la détection automatique de quantité adapte la consommation d'eau de façon optimale à chaque programme.

Système de contrôle anti-balourd

Le système de contrôle du balourd détecte automatiquement ce dernier et veille, en faisant redémarrer plusieurs fois l'essorage, à ce que le linge se répartisse uniformément.

Pour des raisons de sécurité, le lave-linge réduit la vitesse de rotation lorsque le linge est très mal réparti, ou n'effectue pas d'essorage.

Remarque : Mettez ensemble de petites et grandes pièces de linge dans le tambour. → Page 45

VoltCheck

selon le modèle

Les deux points de l'affichage Fin dans :

- **clignotent** en présence d'un sous-dépassement de la tension.
- **palpitent**, si un sous-dépassement de la tension a été détecté pendant le programme.



Remarque : Les sous-dépassements de tension peuvent par ex. conduire à une prolongation du programme et/ou à un résultat d'essorage non satisfaisant.



Nettoyage et entretien



Mise en garde

Danger de mort !

Risque d'électrocution en cas de contact avec des composants sous tension.

Éteignez l'appareil et retirez la fiche de la prise.



Mise en garde

Risque d'empoisonnement !

Des détergents contenant des solvants par ex. essence de nettoyage peuvent dégager des vapeurs toxiques.

N'utilisez jamais de détergents contenant des solvants.

Attention !

Dompage de l'appareil

Des détergents contenant des solvants, par ex. essence de nettoyage, peuvent endommager les surfaces et pièces de la machine.

N'utilisez jamais de détergents contenant des solvants.

Pour prévenir la formation de biofilm et des mauvaises odeurs :

Remarques

- Assurez une bonne aération du local où le lave-linge est installé.
- Laissez le hublot et le bac d'introduction légèrement ouverts lorsque vous n'utilisez pas le lave-linge.
- Lavez de temps en temps avec un programme **Coton 60°C** en utilisant une lessive en poudre toutes températures.

Corps de la machine / bandeau de commande

- Essuyez le corps de la machine et le bandeau de commande avec un chiffon humide.

- Enlevez immédiatement les restes de la lessive.
- Le nettoyage au jet d'eau est interdit.

Tambour de lavage

Utiliser un produit de nettoyage sans chlore, ne pas utiliser de laine d'acier.

En cas de dégagement d'odeurs du lave-linge ou bien pour le nettoyage du tambour, exécuter les programme

Nettoyage tambour 90°C sans linge. Pour cela, utiliser une lessive en poudre toutes températures.

Détartrage

Un détartrage n'est pas nécessaire si la lessive a été correctement dosée. Si un détartrage s'impose malgré tout, procédez comme indiqué par le fabricant de produit détartrant. Vous pouvez vous procurer des produits détartrants appropriés via notre site Internet ou le service après-vente.

→ Page 48

Pompe de vidange bouchée, vidange de secours

Mise en garde Risque de brûlure !

Lors du lavage à haute température, le bain lessiviel est très chaud. Si vous touchez le bain lessiviel très chaud, vous risquez de vous ébouillanter. Attendez que le bain lessiviel ait refroidi.

1. Fermez le robinet d'eau afin que l'eau cesse d'affluer et qu'il ne soit pas nécessaire de l'évacuer par la pompe de vidange.
2. Mettre l'appareil hors tension. Retirez la fiche de la prise.
3. Ouvrez la trappe de service et retirez-la.

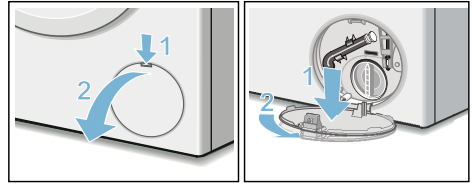

4. Sortez le flexible de vidange de son support. Retirez le bouchon de fermeture, laissez le bain lessiviel s'écouler dans un récipient adéquat. Enfoncez le bouchon de fermeture et mettez le flexible de vidange en place dans le support.

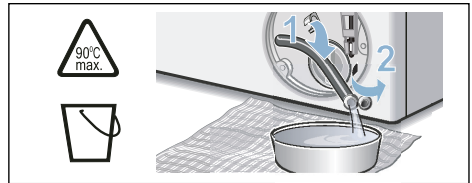

5. Dévissez délicatement le bouchon de la pompe ; de l'eau résiduelle peut s'écouler. Nettoyez le compartiment intérieur, le filetage du couvercle de pompe et le carter de pompe. Le rotor de la pompe de vidange doit pouvoir tourner librement. Remettez le couvercle en place et vissez-le. La poignée doit se trouver à la verticale.

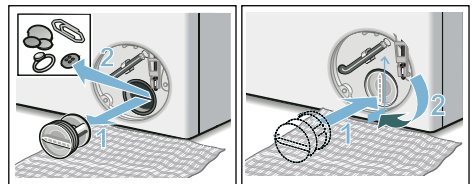

6. Remettre la trappe de service en place et la refermer.

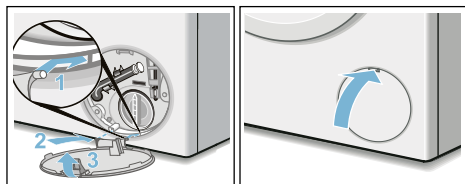

Remarque : Pour empêcher que lors du lavage suivant du produit lessiviel non utilisé gagne l'évacuation : verser 1 litre d'eau dans le compartiment gauche et démarrer le programme **Vidange**.

Flexible d'écoulement bouché au niveau du siphon

1. Éteindre l'appareil. Débrancher la fiche mâle de la prise de courant.
2. Détacher le collier du flexible. Retirer prudemment le flexible d'écoulement, l'eau résiduelle risque de couler.
3. Nettoyer le flexible d'écoulement et l'embout du siphon.

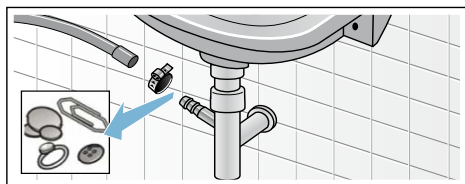

4. Remmancher le flexible d'évacuation et sécuriser le point de raccordement à l'aide du collier du flexible.

Filtre bouché dans l'arrivée d'eau

1. Résorber la pression régnant dans le flexible d'arrivée d'eau :
 - a) Fermer le robinet d'eau.
 - b) Sélectionner un programme quelconque (sauf Rinçage/ Essorage/Vidange).
 - c) Démarrer le programme et le laisser fonctionner pendant environ 40 secondes.
 - d) Mettre l'appareil hors tension.
 - e) Retirer la fiche de la prise de courant.
2. Nettoyer les filtres :
 - a) Débrancher le tuyau du robinet d'eau.
Nettoyer le filtre à l'aide d'une petite brosse.

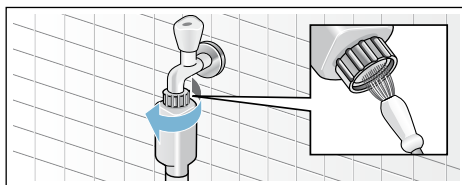

- b) Nettoyage du filtre à l'arrière de l'appareil sur les modèles Standard et Aqua-Secure : Retirer le tuyau au dos de l'appareil, Extraire le filtre avec une pince et le nettoyer.

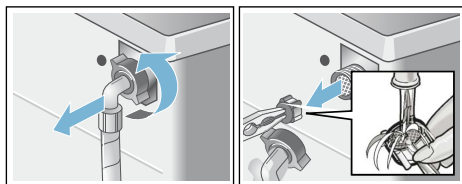

- c) Raccorder le tuyau et vérifier son étanchéité.

Dérangements, Que faire si ...

Déverrouillage d'urgence

par ex. en cas de panne de courant
Le programme continue quand le courant est rétabli.

Si vous voulez malgré tout retirer du linge, vous pouvez ouvrir le hublot de remplissage en procédant comme décrit ci-après :

Mise en garde **Risque de brûlure !**

Vous risquez de vous ébouillanter pendant le lavage à haute température, en cas de contact avec le bain lessiviel et le linge très chauds.
Laissez-les refroidir le cas échéant.

Mise en garde **Risque de blessures !**

Si vous introduisez les doigts dans le tambour en rotation, vous risquez de vous blesser les mains.
Ne mettez jamais la main dans le tambour en rotation.
Attendez que le tambour ait cessé de tourner.

Mise en garde **Irritations des voies respiratoires !**

L'échappement d'oxygène actif peut entraîner des irritations des muqueuses et faire pleurer les yeux.
N'ouvrez pas le hublot avec le déverrouillage de secours en cas d'activation de programmes avec de l'oxygène actif.
Attendez que l'oxygène actif se soit estompé.

Attention ! **Dégâts des eaux**







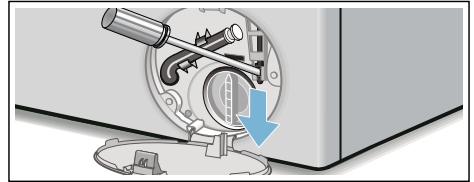









L'eau qui s'écoule risque de provoquer des dégâts.

N'ouvrez pas le hublot si de l'eau demeure visible au niveau du hublot.

1. Mettre l'appareil hors tension. Retirez la fiche de la prise.
2. Vidanger le bain lessiviel.
→ Page 41
3. A l'aide d'un outil, tirez le dispositif de déverrouillage d'urgence vers le bas puis relâchez-le.
Ensuite, le hublot peut s'ouvrir.









Indications dans le bandeau d'affichage

Anzeige	Ursache/Abhilfe
 arrêt	Le hublot est déverrouillé, en fin de programme ou à l'état de pause, s'il est possible de rajouter du linge.
 allumé	<ul style="list-style-type: none"> ■ Pendant le programme. Hublot verrouillé. ■ à l'état de pause : température trop élevée. Attendre que la température baisse. ■ à l'état de pause : vitesse d'essorage trop élevée. Patienter jusqu'à ce que le tambour soit immobilisé. ■ à l'état de pause : niveau d'eau trop élevé. Il n'est pas possible d'ajouter du linge. Pour poursuivre le programme, appuyer sur .
 clignote	<ul style="list-style-type: none"> ■ lentement : le hublot ne peut être verrouillé ou déverrouillé pour le moment. Temps d'attente nécessaire. ■ rapidement : fermer le hublot car de l'eau peut s'écouler du lot de linge.
 et le voyant lumineux ActiveOxygen Refresh  clignent ActiveOxygen Refresh 	<p>Pour des raisons techniques liées au programme, il est impossible d'ouvrir le hublot.</p> <p>Si les lampes sont éteintes, il est possible d'ouvrir le hublot.</p>
 arrêt	en fin de programme, lorsque le hublot est ouvert
 allumé	après démarrage de programme
 clignote	avant démarrage de programme, à l'état de pause
 allumé	Pression d'eau insuffisante, cela peut allonger le durée du programme.
 clignote	<p>L'eau n'arrive pas :</p> <ul style="list-style-type: none"> ■ Ouvrir le robinet d'eau à fond, ■ Le tuyau d'arrivée d'eau est plié/coincé, ■ nettoyer éventuellement le filtre.
 3s allumé	Sécurité enfants activée ; la désactiver.
 3s clignote	Sécurité enfants activée, sélecteur de programme tourné ou appuyé sur un bandeau de commande.
 clignote	<p>Exécuter le programme Nettoyage tambour90°C ou un programme à 60°C pour le nettoyage et l'entretien du tambour et de la cuve.</p> <p>Remarques</p> <ul style="list-style-type: none"> ■ Exécuter le programme sans linge. ■ Utiliser une lessive en poudre toutes températures ou un produit lessiviel contenant un agent blanchissant. Pour éviter la formation de mousse, utiliser uniquement la moitié de la quantité de produit lessiviel recommandée par le fabricant du produit lessiviel. N'utilisez pas de lessive pour lainages ou textiles délicats. ■ Activer/désactiver le signal d'indication
 allumé	Mousse trop importante, rinçages supplémentaires enclenchés. Doser une plus faible quantité de lessive lors du prochain lavage avec une charge de linge équivalente.

Anzeige	Ursache/Abhilfe
E:60 en alternance avec - 2b et End	à la fin du programme. C'est normal – Le système de contrôle anti-balourd a interrompu l'essorage car le linge était inégalement réparti dans le tambour. Répartir les petites et grosses pièces de linge dans le tambour. Essorer éventuellement le linge encore une fois.
E:35 en alternance avec - 10	Présence d'eau dans la cuvette de fond, présence d'une fuite dans l'appareil. Fermez le robinet d'eau. Contacter le service après-vente !
E:36 en alternance avec - 10	<ul style="list-style-type: none"> ■ Pompe de vidange obstruée. Nettoyer la pompe de vidange. ■ Tuyau d'évacuation / flexible d'écoulement bouché. Nettoyer le tuyau d'évacuation au niveau du siphon.
Autres affichages	Éteindre l'appareil, attendre 5 secondes, puis le rallumer. Si l'affichage réapparaît, prévenir le service après-vente.

Dérangements, Que faire si ...

Dérangements	Cause/remède
De l'eau fuit.	<ul style="list-style-type: none"> ■ Ablaufschlauch richtig befestigen/ersetzen. ■ Verschraubung des Zulaufschlauchs festziehen.
L'appareil n'est pas alimenté en eau. Le produit lessiviel n'est pas entraîné par l'eau en direction de la cuve.	<ul style="list-style-type: none"> ■ Avez-vous bien appuyé sur la touche  ? ■ Avez-vous bien ouvert le robinet d'eau ? ■ Le filtre est peut-être bouché ? Nettoyez le filtre. ■ Le tuyau d'arrivée d'eau est peut-être coudé ou pincé ?
Le hublot refuse de s'ouvrir.	<ul style="list-style-type: none"> ■ Fonction de sécurité active. Programme annulé? → <i>Page 38</i> ■ Sécurité-enfants activée ? Désactivez-la. → <i>Page 37</i> ■  (cuve pleine = sans essorage final) sélectionné? → <i>Page 38</i> ■ Ouverture possible uniquement par le dispositif de déverrouillage de secours? → <i>Page 43</i> ■ En cas de changement d'un programme avec de l'oxygène actif, le hublot reste bloqué pendant 25 minutes max. pour réduire l'oxygène actif.
Le programme ne démarre pas.	<ul style="list-style-type: none"> ■ programme a commencé? → <i>Page 36</i> ■ Fin dans sélectionnée? ■ Hublot fermé? ■ Sécurité-enfants activée ? Désactivez-la. → <i>Page 37</i>
Bref à-coup/début de rotation du tambour après le lancement du programme.	C'est normal - lors du démarrage du programme de lavage, un bref à-coup du tambour peut se produire, en raison du test interne du moteur.
Le bain lessiviel n'est pas évacué.	<ul style="list-style-type: none"> ■  (cuve pleine = sans essorage final) sélectionné ? ■ Nettoyez la pompe de vidange. ■ Nettoyez le flexible d'écoulement et/ou le tuyau d'évacuation.

Dérangements	Cause/remède
L'eau dans le tambour n'est pas visible.	C'est normal – l'eau se trouve en dessous de la zone visible.
Le résultat de l'essorage n'est pas satisfaisant. Linge mouillé/trop humide.	<ul style="list-style-type: none"> ■ C'est normal – le système de contrôle anti-balourd a interrompu l'essorage car le linge était inégalement réparti dans le tambour. Répartissez les petites et grosses pièces de linge dans le tambour. ■ Repassage facile sélectionné ? → Page 33 ■ Avez-vous choisi une vitesse trop faible?
Démarrages répétitifs de l'essorage court.	C'est normal – le système de contrôle anti-balourd compense le balourd.
Le programme dure plus longtemps que d'habitude.	<ul style="list-style-type: none"> ■ C'est normal – le système de contrôle du balourd compense le balourd en répartissant plusieurs fois le linge. ■ C'est normal – le système de contrôle de la mousse est actif, il a ajouté un rinçage.
Modification du temps restant en cours de lavage.	C'est normal – l'appareil optimise le déroulement du programme lors du processus de lavage respectif. Cela peut conduire à la modification de la durée du programme dans le bandeau d'affichage.
Présence d'eau dans le compartiment  à produits d'entretien.	<ul style="list-style-type: none"> ■ C'est normal – l'efficacité du produit d'entretien n'est pas compromise. ■ Nettoyez l'insert le cas échéant.
Des odeurs se dégagent du lave-linge.	<p>Exécutez le programme Nettoyage tambour ou Coton 90°C sans linge.</p> <p>Pour cela, utilisez une lessive en poudre toutes températures ou un produit lessiviel contenant un agent blanchissant.</p> <p>Remarque : Pour éviter la formation de mousse, utilisez uniquement la moitié de la quantité de produit lessiviel recommandée par le fabricant du produit lessiviel. N'utilisez pas de lessive pour lainages ou textiles délicats.</p>
Le symbole  est allumé dans le bandeau d'affichage. De la mousse sort le cas échéant du bac à produits.	<p>Avez-vous utilisé trop de produit lessiviel ?</p> <p>Versez une cuillerée à soupe de produit assouplissant dans 1/2 l d'eau, mélangez puis versez le mélange dans le compartiment II(pas avec les textiles pour le plein air, les tenues de sport ni les duvets !).</p> <p>Lors du lavage suivant, diminuez la quantité de produit lessiviel utilisé.</p>
Bruits et vibrations importants, l'appareil se déplace tout seul pendant l'essorage.	<ul style="list-style-type: none"> ■ L'appareil est-il bien nivelé ? Nivelez l'appareil. ■ Avez-vous immobilisé les pieds de l'appareil ? Fixez/stabilisez les pieds de l'appareil. ■ Cales de transport enlevées ? Enlevez les cales de transport.
L'écran tactile ne fonctionne pas pendant le fonctionnement.	<ul style="list-style-type: none"> ■ Coupure de courant ? ■ Fusibles déclenchés ? Réarmez les disjoncteurs/changez les fusibles. ■ Si cette panne se reproduit, contactez le service après-vente.
Bruits après le démarrage du programme ActiveOxygen Refresh  .	Ce n'est pas un défaut - l'appareil est rempli d'eau pour générer le brouillard et des bruits de fonctionnement du ventilateur et de la pompe se font alors entendre.

Dérangements	Cause/remède
Taches d'eau sur le linge sec après le programme ActiveOxygen Refresh ☹️ auf trockener Wäsche.	<ul style="list-style-type: none"> ■ Eau résiduelle éliminée avant d'ajouter le linge ? ■ Nivelez l'appareil. Le fonctionnement correct du traitement à l'oxygène actif n'est garanti qu'avec un appareil correctement nivelé.
Odeurs perceptibles après le programme ActiveOxygen Refresh ☹️ wahrnehmbar.	L'oxygène actif laisse une odeur spécifique après avoir été utilisé sur le linge. Secouez légèrement le linge.
Élimination des odeurs non satisfaisante après le programme ActiveOxygen Refresh ☹️.	<ul style="list-style-type: none"> ■ L'efficacité du traitement à l'oxygène actif diminue en cas de tambour encrassé. Exécutez le programme Nettoyage tambour avant la première utilisation puis ensuite à intervalles réguliers. ■ Trop de linge chargé ? Respectez la charge maximale. ■ Intensité insuffisamment élevée sélectionnée ? Sélectionnez une intensité plus élevée. ■ Laissez le hublot et le bac à produit lessiviel ouverts afin que l'eau restante puisse s'évaporer.
Présence de résidus de produit lessiviel sur le linge.	<ul style="list-style-type: none"> ■ Les produits lessiviels sans phosphate contiennent parfois des résidus insolubles dans l'eau. ■ Rinçage Choisissez, ou brossez le linge après le lavage.
A l'état de pause ▷ cli-gnote et ⏻ s'allume.	<ul style="list-style-type: none"> ■ Le niveau d'eau est trop élevé. Il n'est pas possible d'ajouter du linge. Le cas échéant, refermez le hublot immédiatement. ■ Pour poursuivre le programme, appuyer sur ▷ .
A l'état de pause ▷ cli-gnote et ⏻ est éteint.	Le hublot est déverrouillé. Il est possible d'ajouter du linge.
Si vous ne parvenez pas à remédier vous-même au dérangement (après la mise hors tension/sous tension de l'appareil) ou lorsqu'une réparation s'impose :	
<ul style="list-style-type: none"> ■ Éteignez l'appareil puis débranchez la fiche mâle de la prise de courant. ■ Fermez le robinet d'eau et appelez le service après-vente. 	



Service après-vente

Si vous n'arrivez pas à remédier à la panne par vous-même, veuillez contacter notre service après-vente. →
Page de couverture

Nous trouverons toujours une solution adaptée, aussi afin d'éviter des déplacements inutiles d'un technicien.

Veuillez indiquer au service après-vente le numéro de série (E-Nr.) et le numéro de fabrication (FD).

E-Nr. _____	FD _____
-------------	----------

E-Nr. Numéro de série
FD Numéro de fabrication

Vous trouverez ces indications aux endroits suivants *selon le modèle :
côté l'intérieur du hublot*/trappe de service ouverte* et au dos de l'appareil.

Faites confiance aux compétences du fabricant.

Adressez-vous à nous. Vous assurerez ainsi que les réparations soient réalisées par des techniciens du SAV formés à cet effet, qui recourent à des pièces de rechange d'origine.



Valeurs de consommation

Consommation d'énergie et d'eau, durée du programme et humidité résiduelle des programmes de lavage principaux

(indications approximatives)

Programme	Charge	Consommation d'énergie*	Consommation d'eau*	Durée du programme*
Coton 20°C	9 kg	0,25 kWh	90 l	2 ¾ h
Coton 40°C	9 kg	1,10 kWh	90 l	3 h
Coton eco + **	9 kg	0,92 kWh	57 l	4 ¾ h
Coton eco + **	4,5 kg	0,60 kWh	46 l	4 ½ h
Coton eco + **	4 kg	0,42 kWh	46 l	4 ½ h
Coton 60°C	9 kg	1,16 kWh	90 l	2 ¾ h
Coton 90°C	9 kg	2,14 kWh	100 l	2 ¾ h
facile d'entretien 40 °C	4 kg	0,71 kWh	64 l	2 h
Mix 40 °C	4 kg	0,60 kWh	45 l	1 ¼ h
Déliçates / soie 30 °C	2 kg	0,19 kWh	37 l	¾ h
laine 30 °C	2 kg	0,19 kWh	41 l	¾ h
ActiveOxygen Refresh	1 kg	0,02 kWh	0 l	¾ h

Programme	Indications approximatives de l'humidité résiduelle***		
	WAT28... max 1400 tr/min	WAT24... max 1200 tr/min	WAT20... max 1000 tr/min
Coton	48 %	53 %	62 %
Synthétiques	40 %	40 %	40 %

* Les valeurs réelles varient par rapport aux valeurs indiquées en fonction de la pression de l'eau, de sa dureté, température d'entrée, de la température ambiante, du type de linge, de la quantité de linge et de son degré de salissure, de la lessive utilisée, des variations de la tension du secteur et des options choisies.

** Réglage du programme avec la vitesse maximale pour l'essai et pour l'étiquetage énergétique, conformément à la directive 2010/30/CE, avec de l'eau froide (15 °C). La température de programme indiquée s'oriente sur la température mentionnée sur l'étiquette d'entretien que comporte chaque article textile. Pour des raisons d'économie d'énergie, la température de lavage réelle peut différer de la température de programme indiquée, l'efficacité de lavage correspond à la température sélectionnée.

*** Indications de l'humidité résiduelle basées sur la limitation de la vitesse d'essorage et la charge maximale en fonction du programme.

Programme	Indications approximatives de l'humidité résiduelle***		
	WAT28... max 1400 tr/min	WAT24... max 1200 tr/min	WAT20... max 1000 tr/min
délicate / soie	30 %	30 %	30 %
laine	45 %	45 %	45 %

* Les valeurs réelles varient par rapport aux valeurs indiquées en fonction de la pression de l'eau, de sa dureté, température d'entrée, de la température ambiante, du type de linge, de la quantité de linge et de son degré de salissure, de la lessive utilisée, des variations de la tension du secteur et des options choisies.

** Réglage du programme avec la vitesse maximale pour l'essai et pour l'étiquetage énergétique, conformément à la directive 2010/30/CE, avec de l'eau froide (15 °C. La température de programme indiquée s'oriente sur la température mentionnée sur l'étiquette d'entretien que comporte chaque article textile. Pour des raisons d'économie d'énergie, la température de lavage réelle peut différer de la température de programme indiquée, l'efficacité de lavage correspond à la température sélectionnée.

*** Indications de l'humidité résiduelle basées sur la limitation de la vitesse d'essorage et la charge maximale en fonction du programme.

Données techniques

Dimensions :

850 x 600 x 590 mm

(hauteur x largeur x profondeur)

Poids :

70 - 85 kg (selon le modèle)

Raccordement au secteur :

Tension du secteur 220 - 240 V, 50 Hz

Intensité nominale 10 A

Puissance nominale 1900 - 2300 W

Pression de l'eau :

100 - 1000 kPa (1 - 10 bars)

Puissance absorbée hors service :

0,12 W

Puissance absorbée en mode veille :

0,43 W



Garantie Aqua-Stop

Valable uniquement pour les appareils équipés du dispositif Aqua-Stop

En plus de la garantie constructeur (et de la garantie revendeur), nous assurons un dédommagement aux conditions suivantes :

1. Si notre système Aqua-Stop est à l'origine d'un dégât des eaux chez un particulier, nous nous engageons à compenser le préjudice subi.
2. La garantie de responsabilité vaut pour toute la durée de vie de l'appareil.
3. Condition préalable pour faire valoir un recours en garantie : l'appareil équipé de l'Aqua-Stop doit avoir été installé et raccordé de manière professionnelle, suivant les indications de notre notice ; cette condition préalable concerne également la rallonge Aqua-Stop (accessoire d'origine).
Notre garantie ne couvre pas les conduites d'arrivée ou robinetteries défectueuses situées en amont du raccordement de l'Aqua-Stop au robinet d'eau.
4. En principe, vous n'avez pas à surveiller le fonctionnement des appareils équipés de l'Aqua-Stop ni à fermer le robinet d'arrivée d'eau à l'issue du lavage.
Ceci dit, si vous devez vous absenter de votre domicile pendant plusieurs semaines (pour des vacances, par exemple), fermez le robinet d'arrivée d'eau.



Merci d'avoir acheté un appareil électroménager Bosch !

Enregistrez votre nouvel appareil sur MyBosch dès maintenant et profitez directement :

- **De conseils et d'astuces de nos experts pour votre appareil**
- **D'options d'extension de garantie**
- **De réductions pour les accessoires et pièces de rechange**
- **D'un manuel numérique et de toutes les données sur l'appareil, à portée de main**
- **D'un accès aisé au Service dédié aux appareils électroménagers Bosch**

Enregistrement gratuit et simple, y compris sur les téléphones mobiles :

www.bosch-home.com/welcome

BOSCH
HOME APPLIANCES
SERVICE

Besoin d'aide ? Vous trouverez la solution ici.

Des conseils d'expert pour vos appareils électroménagers Bosch, vous avez besoin d'aide ou d'une réparation d'experts Bosch.

Découvrez les différents services prévus par Bosch pour vous aider :

www.bosch-home.com/service

Vous trouverez les coordonnées du service après-vente des différents pays dans la liste ci-jointe.

Robert Bosch Hausgeräte GmbH

Carl-Wery-Straße 34

81739 München, GERMANY

www.bosch-home.com



9001318097 (9905)

fr