



Register your new Bosch now:
www.bosch-home.com/welcome



















Pečica
HBF113EB0



BOSCH

[sl] Navodila za uporabo

Vsebina

	Namenska uporaba	4		Vratca aparata	17
	Pomembni varnostni napotki	4		Montaža in demontaža vratc pečice	17
	Splošno	4		Demontaža in montaža stekel vratc	17
	Halogenska žarnica	5		Kaj storiti ob motnjah?	18
	Vzroki poškodb	5		Samostojno odpravljanje motenj	18
	Splošno	5		Menjava žarnice na stropu pečice	19
	Namestitev in priključitev	6		Servisna služba	19
	Priključitev na električno omrežje	6		Številki E in FD	19
	Ukrepi, ki jih je treba upoštevati pri transportu	6		Preizkušanje jedi v kuhalnem studiu	20
	Varstvo okolja	7		Splošna navodila	20
	Varčevanje z energijo	7		Kolači in pecivo	21
	Okolju prijazno odstranjevanje	7		Narastki in gratinirane jedi	24
	Spoznajte svoj aparat	8		Perutnina, meso in ribe	24
	Upravljalno polje	8		Zelenjava in priloge	27
	Tipke in prikazovalnik	8		Jogurt	27
	Načini gretja in funkcije	9		Akrilamid v živilih	28
	Temperatura	9		Sušenje	28
	Notranjost aparata	10		Vzhajanje testa	29
				Odtaljevanje	29
				Testne jedi	30
	Pripor.	10			
	Priložen pribor	10			
	Vstavljanje pribora	10			
	Dodatni pribor	11			
	Pred prvo uporabo	12			
	Prva uporaba aparata	12			
	Čiščenje notranjosti pečice in pribora	12			
	Upravljanje aparata	12			
	Vklop in izklop aparata	12			
	Nastavitev načina gretja in temperature	12			
	Hitro segrevanje	13			
	Časovne funkcije	13			
	Nastavitev časa trajanja	13			
	Nastavitev konca	14			
	Nastavitev alarma	14			
	Nastavitev ure	14			
	Varovalo za otroke	15			
	Vklop in izklop	15			
	Čiščenje	15			
	Primerna čistilna sredstva	15			
	Čiščenje aparata	16			
	Ogrodje	16			
	Montaža in demontaža ogrodja	16			

Več informacij o izdelkih, priboru, nadomestnih delih in storitvah najdete na spletu: www.bosch-home.com in v spletni trgovini: www.bosch-eshop.com

Namenska uporaba

Pazljivo preberite ta uvod. Šele potem lahko aparat uporabljate varno in pravilno. Navodila za uporabo in vgradnjo shranite za kasnejšo uporabo ali za naslednjega lastnika.

Slike v teh navodilih služijo zgolj orientaciji.

Ta aparat je primeren samo za vgradnjo. Upoštevajte posebna navodila za montažo.

Po odstranitvi embalaže preglejte aparat. V primeru poškodb med transportom ga ne priključite.

Samo pooblaščen serviser lahko priključi aparat brez vtiča. V primeru poškodb zaradi nepravilne priključitve izgubite pravico do uveljavljanja garancije.

Ta aparat je namenjen samo uporabi v zasebnem gospodinjstvu in v hišnem okolju. Aparat uporabljajte izključno za pripravo hrane in pijače. Med delovanjem aparat nadzorujte. Aparat uporabljajte samo v zaprtih prostorih.

Ta aparat je namenjen uporabi na območjih do maksimalno 4000 metrov nadmorske višine.

Otroci, starejši od 8 let, in osebe z zmanjšanimi fizičnimi, senzoričnimi ali duševnimi sposobnostmi ali s pomanjkanjem izkušenj ali znanja lahko ta aparat uporabljajo le, ko so pod nadzorom osebe, odgovorne za njihovo varnost, ali če so bili z njene strani poučeni o varni uporabi aparata in so razumeli nevarnosti, povezane z njo.

Otroci se ne smejo igrati z aparatom. Otroci ne smejo čistiti ali vzdrževati aparata, razen če so stari več kot 15 let in so pod nadzorom.

Otrok, mlajših od 8 let, ne pustite v bližino aparata in priključnih kablov.

Pribor potisnite v notranjost vedno tako, da bo pravilno obrnjen. → "Pribor" na strani 10

Pomembni varnostni napotki

Splošno

Opozorilo – Nevarnost požara!

- Vnetljivi predmeti se lahko v notranjosti aparata vnamejo. V pečici nikoli ne hranite vnetljivih predmetov. Nikoli ne odpirajte vratc aparata, če je v notranjosti dim. Izklopite aparat in izvlecite vtič iz vtičnice ali izklopite varovalko v omarici z varovalkami.
- Ostanke hrane, masti in sokov od pečenja se lahko vnamejo. Pred uporabo odstranite grobo umazanijo iz notranjosti pečice, z grelnih elementov in s pribora.
- Ko odprete vratca aparata, pride do pretoka zraka. Papir za peko se lahko dotakne grelnih elementov in se vname. Pri predgrevanju papirja za peko nikoli na položite na pribor, ne da ga pritrdite. Papir za peko vedno obtežite s posodo ali modelom. S papirjem za peko obložite le površino, ki jo zares potrebujete. Papir za peko ne sme štrleti preko pribora.

Opozorilo – Nevarnost opeklin!

- Aparat se močno segreje. Nikoli se ne dotikajte vročih notranjih delov pečice ali grelnih elementov. Vedno počakajte, da se aparat ohladi. Otrok ne puščajte blizu.
- Pribor ali posoda se močno segrejeta. Vroč pribor ali posodo iz aparata vedno jemljite s prijemalko.
- Hlapi alkohola se lahko v vroči notranjosti aparata vnamejo. V aparatu nikoli ne pripravljajte jedi z velikim deležem visokoodstotnega alkohola. Uporabite le majhne količine visokoodstotnega alkohola. Vratca aparata odpirajte previdno.

Opozorilo – Nevarnost opeklin!

- Dostopni deli so med uporabo vroči. Nikoli se ne dotikajte vročih delov. Otrok ne puščajte blizu.
- Če so vratca aparata odprta, lahko iz njega uhaja vroča para. Para je glede na temperaturo nevidna. Pri odpiranju vratc, ne stojte preblizu aparata. Vratca aparata odprite previdno. Otrokom ne dovolite v bližino.
- Zaradi vode lahko v vroči notranjosti aparata nastaja vroča vodna para. Nikoli ne vlivajte vode v vročo pečico.

⚠ Opozorilo – Nevarnost poškodb!

- Spraskano steklo na vratcih aparata lahko počí. Ne uporabljajte strgala za steklo, agresivnih in abrazivnih čistilnih sredstev.
- Tečajji vrat aparata se pri odpiranju in zapiranju premikajo, zato se lahko ukleščíte. Ne dotikajte se predela s tečajji.
- Če se zaletíte v odprta vrata aparata, se lahko poškodujete. Med uporabo in po njej morajo biti vrata aparata zaprta.

⚠ Opozorilo – Nevarnost udara električnega toka!

- Nestrokovna popravila so nevarna. Samo servisni tehnik, usposobljen pri proizvajalcu, sme izvajati popravila in menjati poškodovane priključne vode. Če je aparat v okvari, izvlecíte vtič iz vtičnice ali izklopíte varovalko v omarici z varovalkami. Pokličíte pooblaščení servis.
- Kabelska izolacija električnih aparatov se lahko na vročih delih aparata stopi. Priključni kabel električnih aparatov nikoli ne sme priti v stik z vročimi deli aparata.
- Vdirajoča vlaga lahko povzročí električni udar. Ne uporabljajte visokotlačnih ali parnih čistilnikov.
- Okvarjen aparat lahko povzročí električni udar. Nikoli ne priključujte okvarjenega aparata. Izvlecíte vtič iz vtičnice ali izklopíte varovalko v omarici z varovalkami. Pokličíte servisno službo.

Halogenska žarnica**⚠ Opozorilo – Nevarnost opeklin!**

Lučí v notranjosti pečice se močno segrejejo. Nevarnost opeklin obstaja tudi nekaj časa po izklopu. Ne dotikajte se steklenega pokrova. Pri čiščenju se izogibajte stiku s kožo.

⚠ Opozorilo – Nevarnost električnega udara!

Pri menjavi žarnice v notranjosti aparata so kontakti grla žarnice pod napetostjo. Pred menjavo izvlecíte vtič iz vtičnice ali izklopíte varovalko v omarici z varovalkami.

 Vzroki poškodb**Splošno****Pozor!**

- Pribor, folija, papir za peko ali posoda na dnu pečice: Ne polagajte pribora na dno pečice. Dna notranjosti pečice ne pokrivajte s folijo (ne glede na vrsto) ali s papirjem za peko. Pri temperaturi nad 50 °C ne postavljajte posode na dno notranjosti pečice. Toplota zastaja. Čas peke se spremeni in poškoduje se emajl.
- Aluminijasta folija: aluminijasta folija v pečici ne sme priti v stik s steklom v vratcih. Tako lahko namreč na steklu vratc nastanejo trajna obarvanja.
- Voda v vroči pečici: Nikoli ne vlivajte vode v vročo pečico. Nastane para. Zaradi temperaturnih razlik se lahko emajl poškoduje.
- Vlaga v notranjosti aparata: daljša prisotnost vlage v notranjosti aparata lahko vodi do korozije. Po uporabi je treba notranjost aparata posušiti. Vlažnih živil ne shranjujte dlje časa v zaprtem aparatu. V notranjosti aparata ne shranjujte živil.
- Ohlajevanje z odprtimi vrati aparata: po obratovanju z visokimi temperaturami se naj notranji prostor ohlajuje samo z zaprtimi vrati. Med vrata aparata ne ukleščíte predmetov. Tudi če so vrata odprta samo za špranjo, se lahko sosednje sprednje plošče pohištva poškodujejo. Notranji prostor pustíte, da se suši odprt samo, če je bilo med obratovanjem prisotno veliko vlage.
- Sadni sok: Pri zelo sočnem sadnem pecivu pekača ne oblagajte preobilno. Sadni sok, ki kaplja s pekača, pušča madeže, ki jih ni mogoče odstraniti. Če je mogoče, uporabíte globljo univerzalno ponev.
- Močno umazano tesnilo: če je tesnilo močno umazano, se vrata aparata pri delovanju ne zaprejo več pravilno. Lahko se poškodujejo sprednje strani pohištva v bližini. Tesnilo mora biti vedno čisto. → "Čiščenje" na strani 15
- Vratca aparata niso sedež ali odlagalna površina: Na vratcih aparata ne smete stati, sedeti ali viseti. Na vratca aparata ne odlagajte posode ali pribora.
- Vstavíte pribor: Glede na tip aparata lahko pribor pri zapiranju vratc aparata razpraska steklo vratc. Pribor v notranjost aparata vedno vstavíte do prislona.
- Transport aparata: Aparata ne nosíte ali držíte za ročaj vratc. Ročaj vratc ne bo vzdržal teže aparata in se lahko zlomi.



Namestitev in priključitev

Ta aparat je primeren samo za vgradnjo. Upoštevajte posebna navodila za montažo.

Aparata ne vgradite za okrasna ali pohištvena vrata. Nevarnost pregrevanja.

Priključitev na električno omrežje

Orodje lahko priključi samo pooblaščen strokovnjak. Obvezno je treba upoštevati predpise pristojnega dobavitelja električne energije.

Če je aparat nepravilno priključen, garancija v primeru poškodb ne velja.

Pozor!

Če je poškodovan priključni kabel, ga mora zamenjati proizvajalec, njegova servisna služba ali ustrezno usposobljen strokovnjak.

- Aparat pri montažnih delih ne sme biti pod napetostjo.
- Aparat ustreza zaščitnemu razredu I in dovoljeno ga je priključiti le na ozemljeno vtičnico.
- Minimalne zahteve za omrežni priključni kabel so naslednje: H05 V V-F 3G 1,5 mm².

Opozorilo – Smrtna nevarnost!

Nevarnost električnega udara v primeru stika z električno prevodnimi deli.

- Električnega vtiča se dotikajte samo s suhimi rokami.
- Električni kabel vedno izvlecite neposredno pri vtiču in nikdar za kabel, saj se lahko tako poškoduje.
- Električnega vtiča nikoli ne izvlecite med delovanjem aparata.

Upoštevajte naslednja navodila in se prepričajte, da:

Opombe

- električni vtič ustreza vtičnici.
- je presek električnega vodnika primeren.
- je ozemljitveni sistem nameščen po predpisih.
- električni kabel (po potrebi) zamenja le električar. Nadomestni električni kabel je na voljo pri servisni službi.
- ne uporabljate nobenih večkratnih vtičnic/ razdelilnikov in podaljševalnih kablov.
- je pri uporabi zaščitnega stikala okvarnega toka uporabljen le tisti z znakom . Samo ta znak zagotavlja izpolnjevanje trenutno veljavnih predpisov.
- je električni vtič vedno dosegljiv.
- električni kabel ni prepognjen, stisnjen, spremenjen ali prerezan.
- električni kabel ni v stiku z viri toplote.

Ukrepi, ki jih je treba upoštevati pri transportu

Pritrdite vse premične dele v in na aparatu z lepilnim trakom, ki ga lahko odstranite brez sledi. Ves pribor (npr. pekač) s tanko zaščito iz kartona na robovih spravite v ustrezne predale, da preprečite poškodbe aparata. Med prednjo in hrbtno stranico v notranjosti vstavite karton ali podobno zaščito, da preprečite udarce ob notranjost steklenih vrat. Pritrdite vrata in, če obstaja, zgornji pokrov z lepilnim trakom prilepite na stranice aparata.

Shranite originalno embalažo aparata. Aparat transportirajte le v originalni embalaži. Upoštevajte puščice za transport na embalaži.

Če originalna embalaža ni več na voljo

Zapakirajte aparat v zaščitno embalažo, da zagotovite zadostno zaščito pred morebitnimi poškodbami pri prevozu.

Aparat transportirajte v pokončnem položaju. Aparata ne držite za ročaj vrat ali priključke na hrbtni strani, saj se lahko poškodujejo. Na aparat ne odlagajte težkih predmetov.

Varstvo okolja

Vaš novi aparat je še posebej varčen. Tu izveste, kako lahko pri uporabi aparata prihranite še več elektrike in kako aparat na pravilen način odstranite.

Varčevanje z energijo

- Aparat predgrejte le, če je tako navedeno v receptu ali v preglednicah v navodilih za uporabo.
- Pustite, da se zamrznjena živila odtajajo, preden jih daste v pečico.

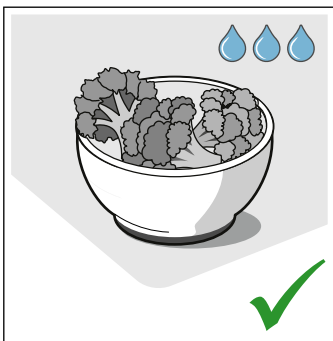
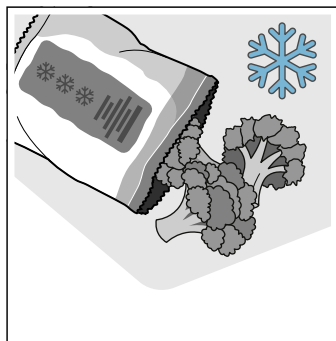

- Uporabljajte temne, črno lakirane ali emajlirane pekače. Taki pekači posebej dobro sprejemajo toploto.

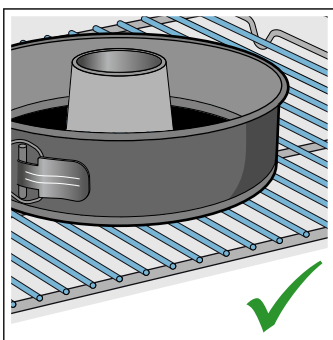
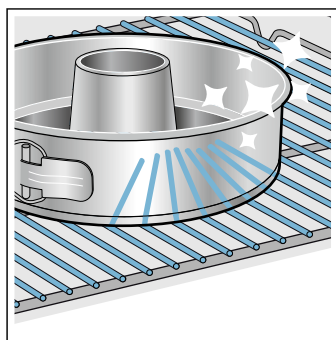

- Pribor, ki ga ne uporabljate, vzemite iz pečice.

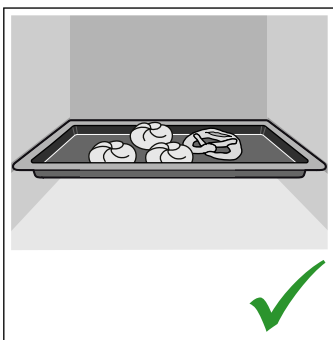
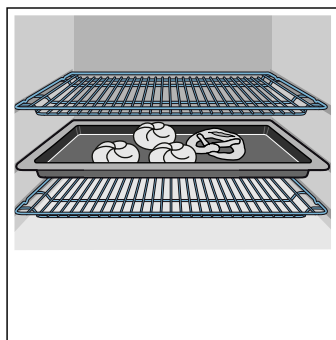

- Vrata med delovanjem aparata odpirajte kar se da poredko.

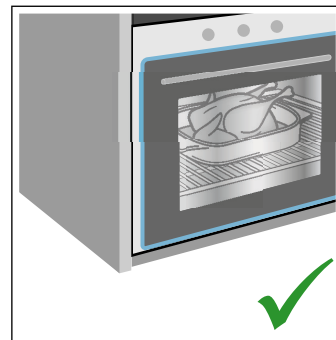
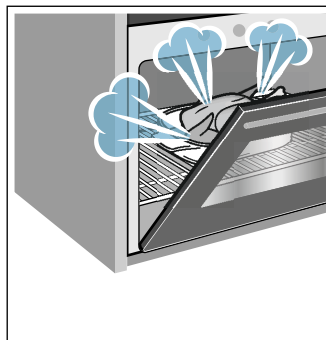

- Priporočamo, da več kolačev pečete enega za drugim. Notranjost pečice je še topla. Zaradi tega se skrajša čas peke za drugi kolač. V pečico lahko tudi hkrati vstavite 2 podolgovata pekača enega poleg drugega.

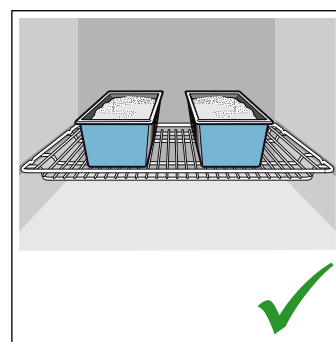
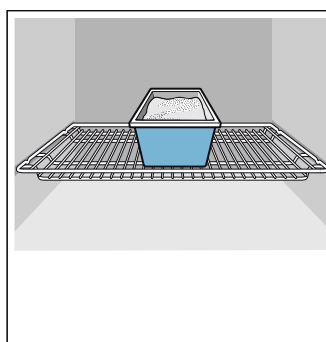

- Pri daljšem času priprave lahko aparat izkločite 10 minut pred koncem časa priprave in izkoristite preostalo toploto, da jed spečete do konca.

Okolju prijazno odstranjevanje

Embalažo odstranite na okolju prijazen način.



Ta aparat je označen v skladu z evropsko direktivo 2012/19/ES o odpadni električni in elektronski opremi (OEEO).



Ta direktiva določa vračanje in recikliranje odsluženih naprav v celotni Evropski uniji.

Spoznajte svoj aparat

V tem poglavju vam bomo razložili prikaze in upravljalne elemente. Poleg tega boste spoznali različne funkcije svojega aparata.

Upravljalno polje

Na upravljalnem polju lahko nastavljate različne funkcije aparata. Tu sta prikazana pregled upravljalnega polja in razporeditev upravljalnih elementov.

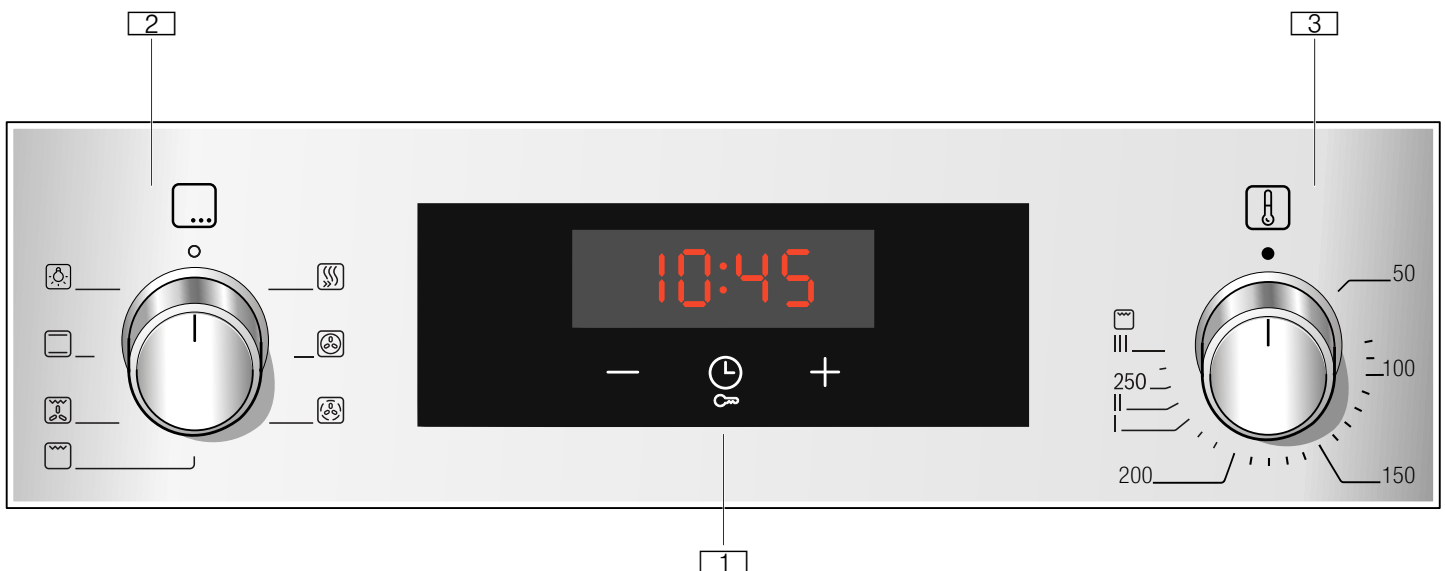

1 Tipke in prikazovalnik

Tipke so polja na dotik, pod katerimi so senzori. S pritiskom na simbol izberete funkcijo. Na prikazovalniku so prikazani simboli aktivnih funkcij in časovnih funkcij.

2 Izbirno stikalo

Z izbirnim stikalom nastavite način gretja ali druge funkcije. Izbirno stikalo lahko iz ničelnega položaja obrnete v levo ali desno.



3 Temperaturni regulator

S temperaturnim regulatorjem nastavite temperaturo za način gretja ali izberete nastavitve drugih funkcij. Temperaturni regulator lahko iz ničelnega položaja obrnete samo v desno do prislona. Bolj ga ne morete obrniti.

Opomba: Pri nekaterih aparatih so ročaji stikal ugrezni. Pritisnite ničelni položaj na ročaju stikala, če želite, da se ugrezne ali da izskoči.

Tipke in prikazovalnik

S tipkami lahko nastavljate različne dodatne funkcije aparata. Na prikazovalniku se prikažejo ustrezne vrednosti.

Simbol		Pomen
	Časovne funkcije	Z večkratnim pritiskom izberite alarm  , trajanje $I \rightarrow I$, konec $\rightarrow I$ in uro .
	Varovalo za otroke	Zapora in sprostitve funkcij pečice v upravljalnem polju s pritiskom za pribl. 4 sekunde.
-	Minus	Znižanje nastavitvenih vrednosti.
+	Plus	Zvišanje nastavitvenih vrednosti.

Tipke

Pod tipkami so senzori. Tipk zato ne pritiskajte močno. Simbolov se samo rahlo dotaknite.

Prikazovalnik





V ospredju prikazovalnika se prikaže vrednost, ki jo trenutno lahko nastavljate ali ki se odšteva.

Za uporabo posameznih časovnih funkcij večkrat pritisnite tipko . Zasveti ustrezni simbol, katerega vrednost je trenutno v ospredju.

Načini gretja in funkcije



Z izbirnim stikalom nastavite načine gretja in druge funkcije.

Da boste vedno izbrali pravi način gretja za vašo jed, so vam tu na voljo informacije o razlikah in področjih uporabe.

Način gretja	Uporaba
 3D-vroči zrak	Za peko in pečenje na eni ali več ravneh. Ventilator enakomerno razporeja toploto okroglega grelnika, ki je nameščen na zadnji steni.
 Nežen vroči zrak	Napreden način gretja za nežno pripravo mesa, rib in peciva. Aparat optimalno uravnava dovod energije v notranjost pečice. Jed se peče v fazah s preostalo toploto. Tako ostane bolj sočna in manj porjavi. Glede na izbrani način priprave in vrsto živila lahko prihranite energijo. Način gretja, s katerim je bil določen energijski razred učinkovitosti.
 Žar, velika površina	Za peko tankih živil (npr. zrezki, klobasice in toast) na žaru ter za gratiniranje. Segreje se celotna površina pod grelnikom za žar.
 Pečenje na žaru z ventilatorjem	Za peko perutnine, celih rib in večjih kosov mesa. Žar in ventilator se izmenično vklapljata in izklapljata. Žar in ventilator se izmenično vklapljata in izklapljata. Ventilator vrtniči vroč zrak okrog jedi.
 Zgornje/spodnje gretje	Za tradicionalne kolače in pečenke na eni ravni. Posebno primerno za pecivo s sočnim nadevom. Spodnji in zgornji grelnik delujeta enakomerno.

Druge funkcije



Vaša nova pečica vam omogoča uporabo več funkcij, ki vam jih bomo tu na kratko predstavili.

Funkcija	Uporaba
 Hitro segrevanje	Hitro segrevanje pečice, brez pribora.
 Osvetlitev notranjosti pečice	Vklop osvetlitve notranjosti pečice, brez delovanja. To vam na primer olajša čiščenje notranjosti pečice.

Temperatura

Temperaturo v pečici nastavite s temperaturnim regulatorjem. Poleg tega z njim izbirate tudi stopnje drugih funkcij.

Pri zelo visokih temperaturah aparat po daljšem obdobju nekoliko zniža temperaturo.

Položaj	Pomen
●	Ničelni položaj Aparat se ne segreva.
50-275	Temperaturno območje Nastavljiva temperatura v notranjosti pečice v °C.
1, 2, 3 ali I, II, III	Nastavljive stopnje za žar, velika površina  in majhna površina  (odvisno od tipa aparata). 1. stopnja = nizka 2. stopnja = srednja 3. stopnja = visoka

Prikaz temperature

Ko se aparat segreva, na prikazovalniku sveti simbol . Med prekinitvami segrevanja ugasne.

Če ste uporabili predgrevanje, je najbolje, da vstavite jed v pečico, takoj ko simbol prvič ugasne.

Opomba: Zaradi toplotne vztrajnosti se lahko prikazana temperatura razlikuje od dejanske temperature v pečici.

Notranjost aparata

Različne funkcije v notranjosti pečice olajšajo obratovanje aparata. Tako se npr. notranjost v celoti razsvetli, hladilni ventilator pa varuje aparat pred pregrevanjem.

Odpiranje vrat aparata

Če med delovanjem aparata odprete vrata bo aparat še naprej deloval.

Osvetlitev notranjosti pečice

Pri večini načinov gretja in funkcij je notranjost pečice med delovanjem osvetljena. Če prekinete delovanje z izbirnim stikalom, se izklopi.

Z nastavitvijo Osvetlitev pečice na izbirnem stikalu lahko vklopite osvetlitev brez gretja. To vam na primer pomaga pri čiščenju aparata.

Hladilni ventilator

Hladilni ventilator se po potrebi vključi in izkluči. Topel zrak odteka nad vratci.

Pozor!

Prezračevalne reže ne prekrijte. Tako se namreč aparat lahko pregreje.

Da se po delovanju pečica čim hitreje ohladi, hladilni ventilator deluje naprej.



Vašemu aparatu je priložen raznolik pribor. Tukaj si lahko preberete informacije o priloženem priboru in njegovi pravilni uporabi.

Priložen pribor

Vaš aparat je opremljen z naslednjim priborom:

	<p>Rešetka Za posodo in pekače za kolače ter narastke. Za pečenke, jedi na žaru in globoko zamrznjene jedi.</p>
	<p>Univerzalni pekač Za sočne kolače, pecivo, globoko zamrznjene jedi in večje pečenke. Uporabljate ga lahko tudi kot posodo za prestrezanje maščobe, če pripravljate jedi neposredno na rešetki.</p>

Uporabljajte le originalni pribor. Ta je namreč posebej usklajen z vašim aparatom.

Pribor lahko dokupite pri servisni službi, v specializiranih trgovinah in prek spleta.

Opomba: Ko se pribor segreje, lahko spremeni obliko. To ne vpliva na delovanje. Ko se ponovno ohladi, deformacija izgine.

Vstavljanje pribora

V notranjosti pečice je 5 višin za vstavljanje pribora. Višine za vstavljanje pribora se štejejo od spodaj navzgor.

Pri nekaterih aparatih je v notranjosti pečice najvišja višina označena s simbolom za žar.

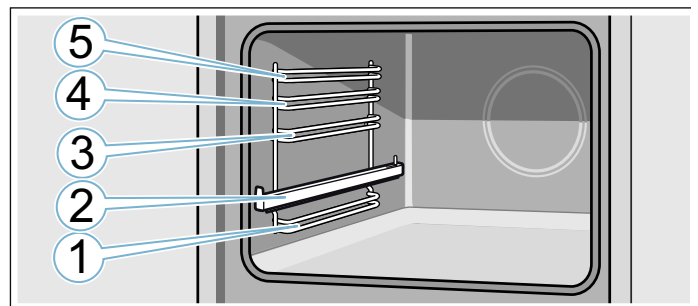

Pribor vedno potisnite med obe vodili določene višine. Pribor je mogoče izvleči do približno polovice, ne da bi se prevrnil. Z izvleki lahko pribor še bolj izvlečete.

Izvlečna vodila se morajo glede na opremo aparata zaskočiti, ko so povsem izvlečena. Tako lahko pribor preprosto namestite. Izvlečna vodila sprostite tako, da jih z rahlim pritiskom potisnete nazaj v notranjost pečice.

Pri vstavljanju pribora v notranjost pečice pazite, da je izbočeni del zadaj. Samo tako se bo zaskočil.

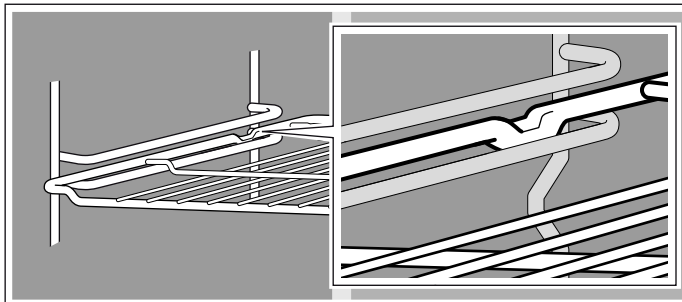

Opombe

- Pekač z obema rokama trdno držite na obeh straneh in ga potisnite naravnost v ogrodje. Med vstavljanjem pekača ne premikajte v levo in desno. Sicer boste pekač težko vstavili. Emajlirane površine se lahko poškodujejo.
- Pazite, da je pribor ob vstavljanju v notranjost pečice vedno pravilno obrnjen.
- Pribor vedno do konca potisnite v notranjost pečice tako, da se ne dotika vrat aparata.
- Pribor, ki ga med uporabo ne potrebujete, vzemite iz pečice.

Dodatni pribor

Dodatni pribor lahko kupite pri servisni službi, v specializirani trgovini ali na spletu. Obsežno ponudbo pribora za vaš aparat najdete tudi v naših prospektih in na spletu.

Razpoložljivost in možnost naročanja prek spleta se razlikujeta glede na državo. Prosimo, preverite v prodajni dokumentaciji.

Opomba: Vsak dodaten pribor ni primeren za vse aparate. Pri nakupu vedno sporočite točno oznako aparata (št. E). → "Servisna služba" na strani 19

Dodatni pribor

Rešetka

Za posodo, modele za peciva in narastke ter za pečenke in meso za peko na žaru.

Plitvi pekač

Za kolače v pekaču in drobno pecivo.

Univerzalni pekač

Za sočne kolače, pecivo, globoko zamrznjene jedi in večje pečenke. Uporabljate ga lahko tudi kot posodo za prestrezanje maščobe, če pripravljate jedi neposredno na rešetki.

Rešetka za pekač

Za meso, perutnino in ribe.

Vstavi se v univerzalni pekač za prestrezanje maščobe, ki kaplja, in mesnega soka.

Univerzalni pekač s premazom, ki preprečuje prijemanje

Za sočne kolače, pecivo, globoko zamrznjene jedi in večje pečenke. Pecivo in pečenke se lažje ločijo od pekača.

Plitvi pekač s prevleko proti oprijemanju

Za kolače v pekaču in drobno pecivo.

Pecivo se lažje loči od pekača.

Profesionalni pekač

Za pripravo velikih količin. Idealen npr. tudi za pripravo musake.

Profesionalni pekač z vstavno rešetko

Za pripravo velikih količin.

Pokrov za profesionalni pekač

S pokrovom postane profesionalni pekač profesionalni globoki pekač.

Pekač za pizzo

Za pizze in velika okrogla peciva.

Pekač za žar

Za peko na žaru namesto na rešetki ali kot zaščita proti brizganju. Uporabljajte ga le v univerzalnem pekaču.

Kamnita plošča za peko

Za doma pečen kruh, žemljice in pizze s hrustljavim dnom.

Kamnito ploščo za peko je treba vnaprej segreti na priporočeno temperaturo.

Steklen pekač

Za pražene jedi in narastke.

Izvelčni sistem enojni

Z izvelčnimi vodili na ravni 2 lahko pribor dodatno izvelčete, ne da bi se prevrnili.

Izvelčni sistem, dvojni

Z izvelčnimi vodili na ravneh 2 in 3 lahko pribor izvelčete, ne da bi se prevrnili.

Izvelčni sistem, trojni

Z izvelčnimi vodili na ravneh 1, 2 in 3 lahko pribor dodatno izvelčete, ne da bi se prevrnili.

Pred prvo uporabo

Preden boste lahko vaš nov aparat uporabili, morate določiti nekatere nastavitve. Poleg tega očistite notranjost aparata in pribor.

Prva uporaba aparata

Ko aparat priključite na električno omrežje, se na prikazovalniku prikaže ura. Nastavite trenutno uro.

Nastavitev ure

Pazite, da bo izbirno stikalo v ničelnem položaju.

Prikaz ure se začne pri "12.00 h".

1. Uro nastavite s tipko **-** ali **+**.
 2. Za potrditev pritisnite tipko **⊖**.
- Na prikazovalniku je prikazan točen čas.

Čiščenje notranjosti pečice in pribora

Preden boste z aparatom prvič pripravljali jedi, očistite notranjost aparata in pribor.

Čiščenje notranjosti aparata

Da odstranite vonj po novem izdelku, segrejte prazno in zaprto pečico.

Pazite, da v pečici ni ostankov embalaže, kot so npr. delčki stiropora, in odstranite lepilni trak v aparatu ali na njem. Pred segrevanjem očistite gladke površine v notranjosti z mehko, vlažno krpo. Dokler se aparat segreva, zračite kuhinjo.

Izvedite navedene nastavitve. V naslednjih poglavjih so vam na voljo informacije o tem, kako nastavite način gretja in temperaturo. → "Upravljanje aparata" na strani 12

Nastavitve	
Način gretja	Zgornje/spodnje gretje 
Temperatura	240 °C
Trajanje	1 ura

Po navedenem času trajanja aparat izklopite.

Ko se je notranjost aparata ohladila, očistite gladke površine z milnico in vlažno krpo.

Čiščenje pribora

Temeljito očistite pribor z milnico in vlažno krpo ali mehko krtačo.

Upravljanje aparata

Upravljalne elemente in njihovo delovanje ste že spoznali. Zdaj vam bomo pojasnili, kako nastavite aparat.

Vklop in izklop aparata

Z izbirnim stikalom vklopite in izklopite aparat. Takoj ko premaknete stikalo iz ničelnega položaja, se aparat vklopi. Za izklop aparata vedno obrnite izbirno stikalo v ničelni položaj.

Nastavitev načina gretja in temperature

Z izbirnim stikalom in temperaturnim regulatorjem povsem preprosto nastavite aparat. Kateri način gretja je najbolj primeren za posamezno jed, je navedeno na začetku navodil za uporabo.

Primer na sliki: zgornji/spodnji grelnik  pri 190 °C.

1. Z izbirnim stikalom nastavite način gretja.

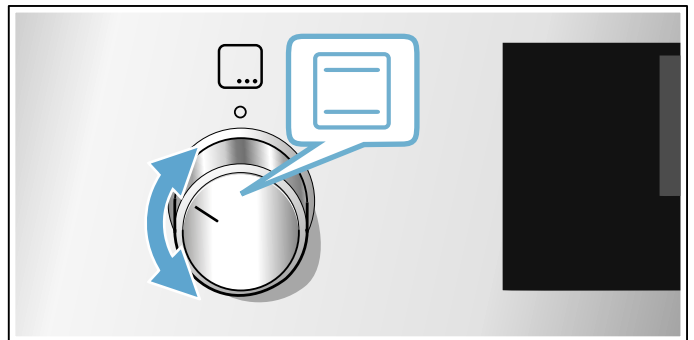

2. S temperaturnim regulatorjem nastavite temperaturo ali stopnjo žara.

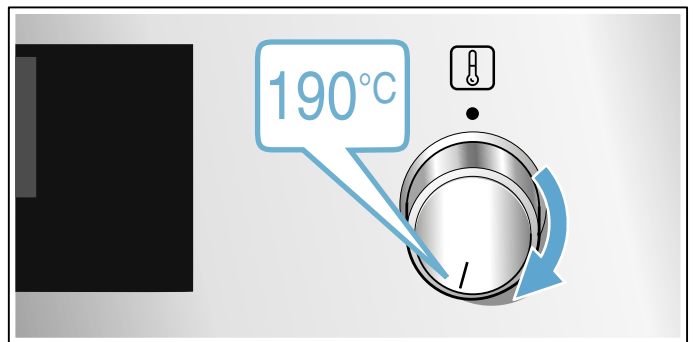

Čez nekaj sekund začne aparat greti.

Ko je jed pripravljena, izklopite aparat, tako da izbirno stikalo obrnete v ničelni položaj.

Opomba: Aparat omogoča tudi nastavitve trajanja in konca delovanja. → "Časovne funkcije" na strani 13



Sprememba

Način gretja in temperaturo lahko kadar koli spremenite s posameznim izbirnim gumbom.

Hitro segrevanje

S hitrim segrevanjem lahko skrajšate čas segrevanja.

Najbolje je, da nato uporabite:

-  3D-vroči zrak
-  Zgornje/spodnje gretje

Hitro segrevanje uporabite samo, če ste izbrali temperaturo nad 100 °C.





Da bo jed enakomerno pripravljena, jo vstavite v pečico šele, ko je hitro segrevanje zaključeno.

1. Izbirno stikalo nastavite na .
2. S temperaturnim regulatorjem nastavite temperaturo. Po nekaj sekundah se pečica začne segrevati.

Ko je hitro segrevanje zaključeno, se oglasi zvočni signal. Vstavite jed v pečico.

Časovne funkcije

Vaš aparat ima različne časovne funkcije.

Časovna funkcija	Uporaba
 Trajanje	Po preteku nastavljenega trajanja aparat samodejno preneha delovati.
 Konec	Vnesite trajanje in zeleni čas konca. Aparat se samodejno zažene, tako da se obratovanje zaključi ob zelenem času.
 Alarm	Alarm deluje kot ura za kuhanje jajc. Deluje neodvisno od obratovanja in ne vpliva na aparat.
 Ura	Če v ospredju ne poteka druga funkcija, je na prikazovalniku prikazana ura.

Šele ko nastavite način gretja, lahko s tipko  prikličete trajanje. Ko nastavite trajanje, lahko prikličete čas konca priprave.



Po poteku trajanja ali ob času alarma se oglasi zvočni signal. Signal lahko predčasno prekinete, tako da pritisnete tipko .

Nastavitev časa trajanja

Čas priprave za jed lahko nastavite na aparatu. Tako ne bo po pomoti prišlo do prekoračitve časa priprave. Prav tako vam ni treba prenehati z opravljanjem drugih nalog, da bi upravljali aparat.

Najdaljše trajanje, ki ga je mogoče nastaviti, je 23 ur in 59 minut. Trajanje do ene ure lahko nastavite v korakih po eno minuto, zatem v korakih po 5 minut.

Glede na to, katero tipko pritisnete najprej, se trajanje prične pri drugi predlagani vrednosti:

10 minut s tipko  in 30 minut s tipko .

Primer na sliki: trajanje 45 minut.

1. Nastavitev načina gretja in temperature ali stopnje.
2. Dvakrat pritisnete tipko .

Na prikazovalniku je označeno trajanje .

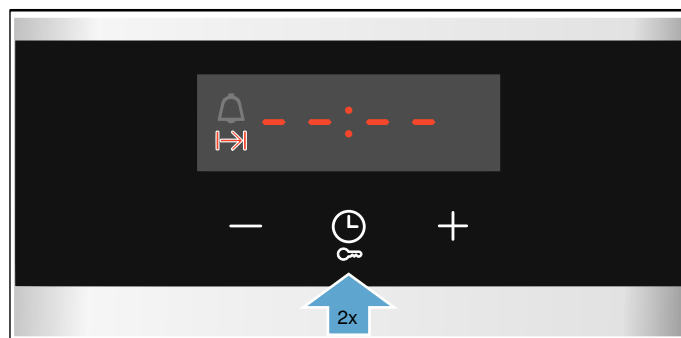

3. Nastavite trajanje s tipko  ali .

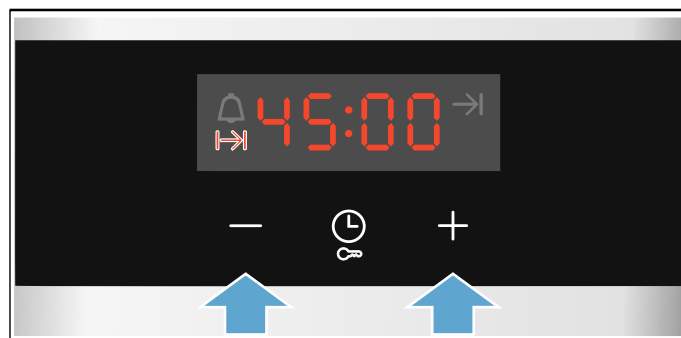

Čez nekaj sekund začne aparat greti. Na prikazovalniku se odšteva čas trajanja.



Čas trajanja je potekel

Zasliši se zvočni signal. Aparat preneha greti. Na prikazovalniku je trajanje na ničli.

Takoj ko zvočni signal utihne, lahko s tipko  ponovno nastavite čas trajanja.

Ko je jed pripravljena, izklopite aparat, tako da izbirno stikalo obrnete v ničelni položaj.

Spremembe in prekinitve

S tipko  ali  lahko kadar koli spremenite trajanje. Po nekaj sekundah bo sprememba prevzeta.

Za prekinitve s tipko  ponastavite trajanje na nič. Aparat greje naprej brez določenega trajanja.

Nastavitev konca



Čas, ob katerem se trajanje konča, lahko zamaknete. Tako lahko na primer zjutraj vstavite jed v pečico, pri čemer nastavite trajanje tako, da je jed končana opoldne.

Opombe

- Pazite, da živila ne bodo predolgo v pečici, saj se lahko pokvarijo.
- Če se je delovanje že začelo, ne nastavljajte konca. Rezultat priprave ne bi bil ustrezen.

Konec trajanja je mogoče zamakniti za največ 23 ur in 59 minut.

Primer na sliki: ura je 10.30, nastavljeno trajanje je 45 minut, jed pa naj bi bila pripravljena ob 12.30.

1. Nastavitev načina gretja in temperature ali stopnje.
2. Dvakrat pritisnite tipko  in s tipko **-** ali **+** nastavite trajanje.
3. Ponovno pritisnite tipko . Na prikazovalniku je označen čas konca priprave →.

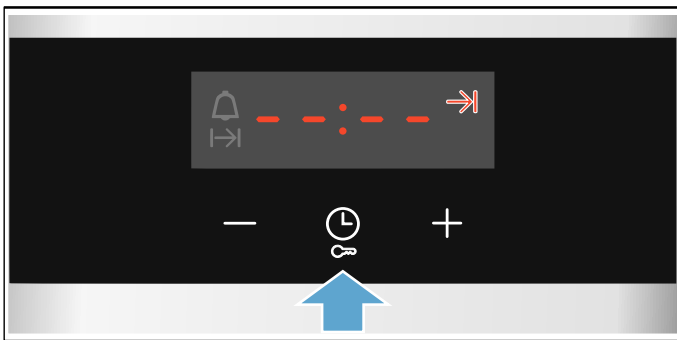

4. S tipko **+** ali **-** čas konca priprave zamaknite na pozneje.

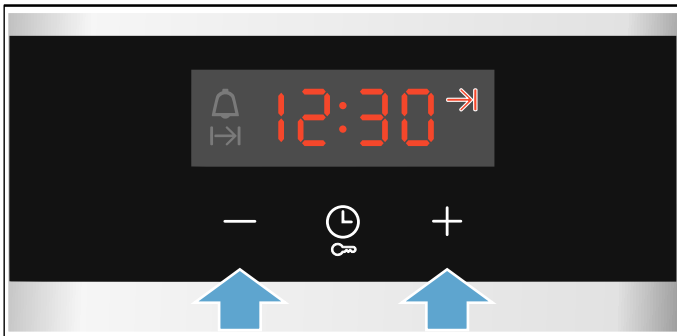

Aparat čez nekaj sekund prevzame nastavitve. Na prikazovalniku je prikazan čas konca priprave. Takoj ko aparat začne delovati, se čas trajanja odšteva.

Čas trajanja je potekel

Zasliši se zvočni signal. Aparat preneha greti. Na prikazovalniku je trajanje na ničli.

Takoj ko zvočni signal utihne, lahko s tipko **+** ponovno nastavite čas trajanja.

Ko je jed pripravljena, izklopite aparat, tako da izbirno stikalo obrnete v ničelni položaj.

Spremembe in prekinitve

S tipko **-** ali **+** lahko spremenite čas konca priprave. Po nekaj sekundah bo sprememba prevzeta. Časa konca priprave ni več mogoče spremeniti, če se čas priprave že odšteva. Rezultat priprave ne bi bil ustrezen.



Za prekinitve s tipko **-** ponastavite čas konca na trenutno uro plus trajanje. Aparat začne greti in čas trajanja se odšteva.

Nastavitev alarma

Alarm lahko uporabite, ko je aparat vklopljen ali izklopljen. Vendar pa čas trajanja ali konca priprave ne sme biti nastavljen.

Najdaljše trajanje, ki ga je mogoče nastaviti, je 23 ur in 59 minut. Alarm do 10 minut lahko nastavite v korakih po 30 sekund. Zatem se časovni koraki povečujejo, čim višja je vrednost.

Glede na to, katero tipko pritisnete najprej, se čas alarma prične pri drugi predlagani vrednosti: 5 minut s tipko **-** in 10 minut s tipko **+**.

1. Pritisnite tipko , da bo simbol za alarm  označen.
2. S tipko **-** ali **+** nastavite čas alarma. Po nekaj sekundah se začne čas alarma odštevati.

Nasvet: Če se nastavljen čas alarma navezuje na delovanje aparata, uporabite trajanje. Aparat se tako samodejno izklopi.

Alarm je potekel

Zasliši se zvočni signal. Na prikazovalniku je čas alarma na ničli.

S poljubno tipko izklopite alarm.

Spremembe in prekinitve

S tipko **-** ali **+** lahko kadar koli spremenite čas alarma. Po nekaj sekundah bo sprememba prevzeta.

Za prekinitve s tipko **-** ponastavite čas alarma na nič. Alarm je izključen.

Nastavitev ure

Ko aparat priključite na električno omrežje ali po izpadu električnega toka na prikazovalniku utripa ura. Nastavite uro.

Izbirno stikalo mora biti v ničelnem položaju.

1. Pritisnite tipko . Ura preneha utripati.
2. Uro nastavite s tipko **-** ali **+**. Aparat čez nekaj sekund prevzame nastavljen uro.

Spreminjanje časa

Uro lahko po potrebi spremenite, npr. s poletnega na zimski čas.

V ta namen pri izklopljenem aparatu pritisnite tipko , da bo ura začela utripati, in s tipko **-** ali **+** spremenite uro.

Varovalo za otroke

Da otroci peči ne vključijo ali spremenijo nastavitve, je aparat opremljen z otroškim varovalom.

Opombe

- Otroška varnostna ključavnica na pečici ne vpliva na eventualno vključeno kuhalno ploščo.
- Po izpadu električnega toka je varovalo za otroke izklopljeno.

Vklop in izklop

Za vklop otroškega varovala mora biti izbirno stikalo v ničelnem položaju.

Pritisnite tipko  in jo držite pribl. 4 sekunde.

Na prikazovalniku se prikaže **SAFE**. Varovalo za otroke je vklopljeno.

Opomba: Če je čas alarma  nastavljen, se ta odšteva dalje. Dokler je varovalo za otroke vklopljeno, časa alarma ne morete spreminjati.

Za izklop ponovno za pribl. 4 sekunde pritisnite tipko , da **SAFE** na prikazovalniku ugasne.

Čiščenje

Pri redni negi in vzdrževanju bo vaš aparat še dolgo ostal lep in funkcionalen. Tukaj vam bomo razložili, kako morate svoj aparat vzdrževati in čistiti.

Primerna čistilna sredstva

Upoštevajte navedbe v tabeli, da se izognete poškodbam na različnih površinah zaradi uporabe neustreznih čistilnih sredstev. Glede na vrsto aparata, pri vašem aparatu mogoče niso na voljo vsa območja.

Pozor!

Poškodbe površin

Ne uporabljajte

- agresivnih ali abrazivnih čistil,
- močnih alkoholnih čistil,
- trdih čistilnih blazinic ali gobic,
- visokotlačnih ali parnih čistilnikov,
- posebnih čistilnikov za toplo čiščenje.

Nove gobaste krpe pred uporabo temeljito sperite.

Nasvet: Pri servisni službi lahko kupite čistilna in negovalna sredstva, ki so še posebej priporočljiva. Upoštevajte posamezna navodila proizvajalca.

Opozorilo – Nevarnost opeklin!

Aparat se močno segreje. Nikoli se ne dotikajte vročih notranjih delov pečice ali grelnih elementov. Vedno počakajte, da se aparat ohladi. Otrok ne puščajte blizu.

Območje Čiščenje

Zunanost aparata

Sprednji del iz nerjavnega jekla	Vroča milnica: Obrišite z vlažno krpo in nato pobrišite do suhega z mehko krpo. Madeže vodnega kamna, maščobe, škroba in beljakovin odstranite takoj. V nasprotnem primeru lahko pod takšnimi madeži nastane korozija. Pri servisni službi ali v specializiranih trgovinah so na voljo posebna negovalna čistila za nerjavno jeklo, ki so primerna za čiščenje toplih površin. Z mehko krpo nanesite nekaj kapljic čistila.
Umetne snovi	Vroča milnica: Obrišite z vlažno krpo in nato pobrišite do suhega z mehko krpo. Ne uporabljajte čistila ali strgala za steklo.
Lakirane površine	Vroča milnica: Obrišite z vlažno krpo in nato pobrišite do suhega z mehko krpo.
Upravljalno polje	Vroča milnica: Obrišite z vlažno krpo in nato pobrišite do suhega z mehko krpo. Ne uporabljajte čistila ali strgala za steklo.
Steklo vratc	Vroča milnica: Obrišite z vlažno krpo in nato pobrišite do suhega z mehko krpo. Ne uporabljajte strgal za steklokeramiko ali spiral iz nerjavnega jekla.
Ročaj vratc	Vroča milnica: Obrišite z vlažno krpo in nato pobrišite do suhega z mehko krpo. Če pride sredstvo za odstranjevanje vodnega kamna v stik z ročajem vrat, ga takoj obrišite. Teh madežev v nasprotnem primeru ne boste več mogli odstraniti.

Notranjost aparata

Emajlirane površine	Vroča milnica ali voda s kisom: Obrišite z vlažno krpo in nato pobrišite do suhega z mehko krpo. Zažgane ostanke hrane zmečajte z vlažno krpo in milnico. Pri trdovratni umazaniji uporabite žičnato mrežico iz nerjavnega jekla ali čistilo za pečice. Pozor! Čistila za pečice nikoli ne uporabite v topli pečici. Emajl se lahko poškoduje. Pred naslednjim segrevanjem odstranite vse ostanke iz notranjosti pečice in z vrat aparata. Po čiščenju pustite pečico odprto, da se posuši. Opomba: Zaradi ostankov živil lahko nastanejo bele obloge. Te ne predstavljajo težave in ne vplivajo na delovanje. Po potrebi jih odstranite s citronsko kislino.
Stekleni pokrov osvetlitve pečice	Vroča milnica: Obrišite z vlažno krpo in nato pobrišite do suhega z mehko krpo. Pri trdovratni umazaniji uporabite čistilo za pečice.

Tesnilo vratc Ne snemite!	Vročna milnica: Očistite z vlažno krpo. Ne drgnite.
Pokrov vrat	iz nerjavnega jekla: Uporabite čistilo za nerjavno jeklo. Upoštevajte navodila proizvajalcev. Ne uporabljajte negovalnih sredstev za nerjavno jeklo. iz plastike: Očistite z vroči milnico in krpo za pomivanje. Osušite z mehko krpo. Ne uporabljajte čistila ali strgala za steklo. Če želite pokrov vrat očistiti, ga snemite.
Ogrodje	Vročna milnica: Namočite in očistite z vlažno krpo ali ščetko.
Izvelčni sistem	Vročna milnica: Očistite z vlažno krpo ali ščetko. Z izvlečnih vodil ne odstranjujte maziva, najbolje je, da jih očistite, ko so vstavljeni. Ne pomivajte v pomivalnem stroju.
Pribor	Vročna milnica: Namočite in očistite z vlažno krpo ali ščetko. Pri trdovratni umazaniji uporabite spiralo iz nerjavnega jekla.

Opombe

- Majhne barvne razlike se na sprednji strani naprave pojavijo zaradi različnih materialov, kot so na primer steklo, plastika ali kovina.
- Sence na steklu v vratcih, ki so videti kot lise, so odsevi osvetlitve pečice.
- Emajl v pečici se pri zelo visokih temperaturah prežge. Tako lahko nastanejo majhne razlike v barvi. To je povsem običajno in ne vpliva na delovanje. Robov tankih pekačev ni mogoče v celoti emajlirati. Robovi so zato lahko grobi. To ne vpliva na protikorozijsko zaščito.

Čiščenje aparata

Aparat redno čistite in takoj odstranite umazanijo, da se na njem ne bo nabrala trdovratna umazanija.

⚠ Opozorilo – Nevarnost požara!

Ostanki hrane, masti in sokov od pečenja se lahko vnamejo. Pred uporabo odstranite grobo umazanijo iz notranjosti pečice, z grelnih elementov in s pribora.

Nasveti

- Po vsaki uporabi očistite notranjost aparata. Tako se umazanija ne zažge.
- Vodni kamen ter madeže maščobe, škroba in beljakovin vedno takoj odstranite.
- Zelo sočna peciva pecite v univerzalnem pekaču.
- Za peko uporabite primerno posodo, npr.: pekače.

Ogrodje

Če aparat vestno negujete in čistite, bo dolgo ostal lep in funkcionalen. Tu je navedeno, kako izvzamete in očistite ogrodje.

Montaža in demontaža ogrodja

Ogrodje lahko odstranite in ga očistite. Pečica mora biti hladna.

Odstranitev ogrodja

1. Ogrodje spredaj dvignite navzgor
2. in ga snemite (slika A).
3. Nato celotno ogrodje povlecite naprej
4. in ga odstranite (slika B).

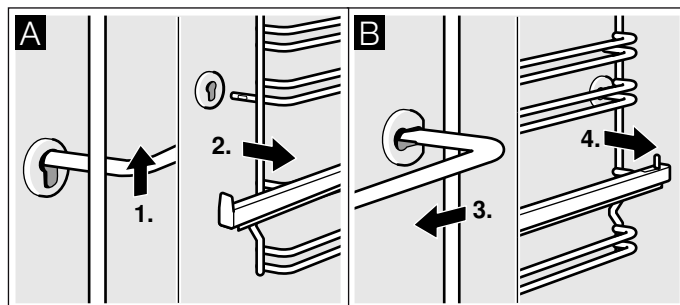

Očistite ogrodje s čistilom in gobico za pomivanje. Za trdovratno umazanijo uporabite ščetko.

Namestitev ogrodja

1. Ogrodje najprej vstavite v zadnji nosilec in ga nekoliko potisnite nazaj (slika A)
2. ter ga nato pritrdite še v sprednji nosilec (slika B).

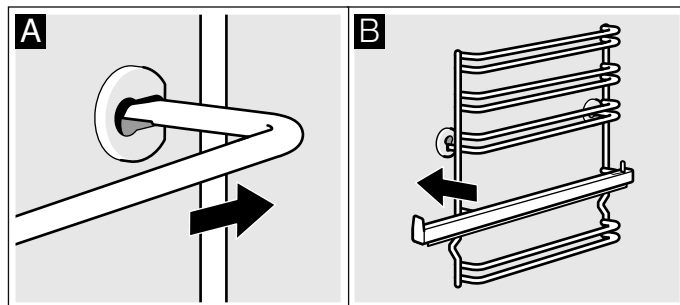

Ogrodje se prilega le desno ali levo. Bodite pozorni, da sta višini 1 in 2 spodaj ter višine 3, 4 in 5 zgoraj, kot je prikazano na sliki B. Ogrodje mora biti nameščeno tako, da lahko izvlečno vodilo izvlečete proti sebi.

Vratca aparata

Če aparat vestno negujete in čistite, bo dolgo ostal lep in funkcionalen. Tu je navedeno, kako izvzamete in očistite vratca.

Montaža in demontaža vratc pečice

Če želite odstraniti in očistite tekla vratc, lahko vratca pečice demontirate.

Tečaja vratca pečice sta opremljena s po enim zapornim vzvodom. Ko sta zaporna vzvoda zaprta (slika A), so vratca pečice zavarovana. Demontaža ni možna. Ko sta zaporna vzvoda za demontažo vratca pečice odprta (slika B), so tečaji zavarovani. Ne morejo se zapreti.

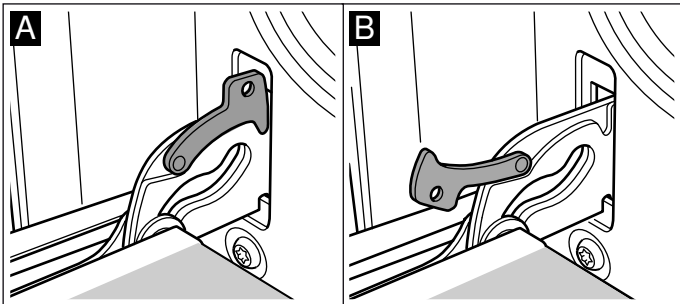

Opozorilo – Nevarnost poškodb!

Če tečaji niso zavarovani, se zaprejo z veliko silo. Bodite pozorni, da sta zaporna vzvoda vedno povsem zaprta oz. pri demontaži vratc pečice povsem odprta.

Demontaža vratc

1. Vratca pečice popolnoma odprite.
2. Odprite oba zaporna vzvoda levo in desno (slika A).
3. Zaprite vratca pečice do prislona. Z obema rokama jih primite na levi in desni strani. Še malce jih zaprite in jih izvlecite (slika B).

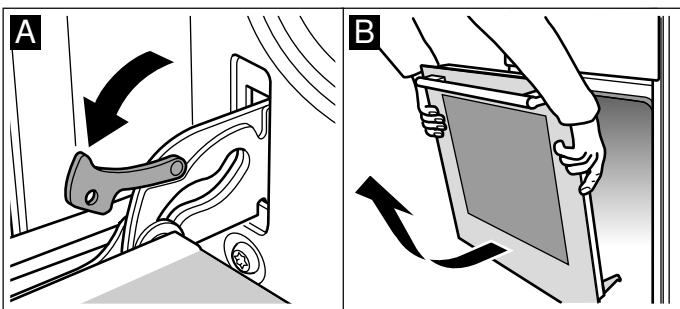

Montaža vratc

Vratca pečice namestite v obratnem vrstnem redu.

1. Pri nameščanju vratc pečice bodite pozorni, da oba tečaja ravno vstavite v odprtino (slika A).
2. Zareza na tečaju se mora zaskočiti na obeh straneh (slika B).

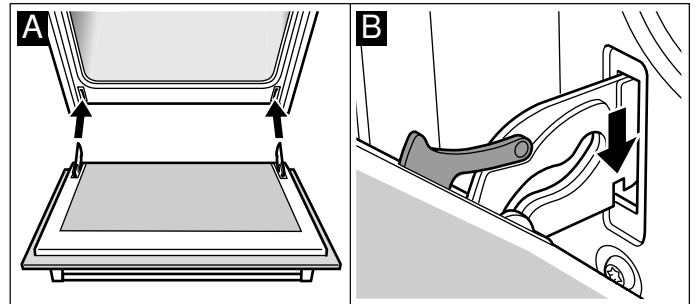

3. Ponovno zaprite oba zaporna vzvoda (slika C). Zaprite vratca pečice.

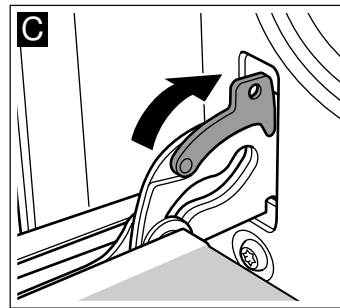

Opozorilo – Nevarnost poškodb!

Če vratca pečice padejo s tečajev ali se en tečaj zapre, ne segajte v tečaj. Pokličite servisno službo.

Demontaža in montaža stekel vratc

Stekla na vratcih pečice lahko zaradi boljšega čiščenja demontirate.

Demontaža

1. Snemite vratca pečice in jih položite na krpo tako, da je ročaj obrnjen navzdol.
2. Odstranite pokrov zgoraj na vratcih pečice. V ta namen letev s prsti potisnite levo in desno (slika A).
3. Najvišje steklo privzdignite in izvlecite (slika B).

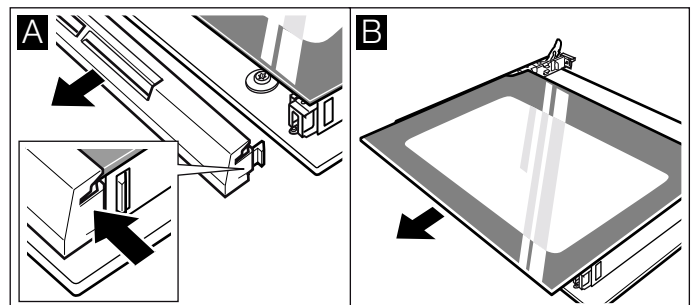

4. Privzdignite steklo in izvlecite (slika C).

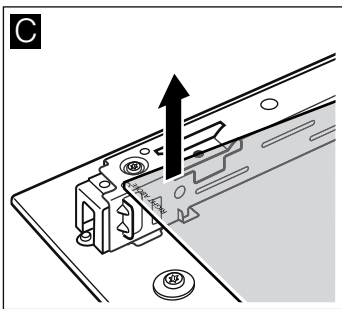

Očistite steklo s čistilom za steklo in mehko krpo.

⚠ Opozorilo – Nevarnost poškodb!

Spraskano steklo na vratcih aparata lahko počí. Ne uporabljajte strgala za steklo, agresivnih in abrazivnih čistilnih sredstev.

Montaža

Pri montaži pazite, da bo napis "right above" spodaj levo na steklu obrnjen na glavo.

1. Steklo vstavite poševno nazaj (slika A).
2. Zgornje steklo vstavite poševno nazaj v obe držali. Gladka površina mora biti na zunanji strani. (slika B).

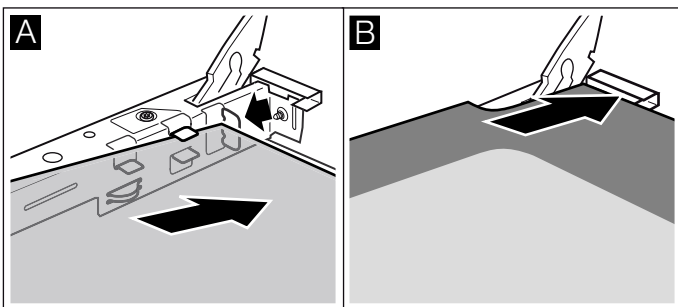

3. Namestite pokrov in pritisnite nanj.
4. Namestite vratca pečice.

Pečico lahko ponovno uporabite šele, ko so stekla pravilno nameščena.

? Kaj storiti ob motnjah?

Pogosto je vzrok za motnje zgolj kakšna malenkost. Preden pokličete servisno službo, poskusite sami odpraviti motnjo, pri čemer si pomagajte s preglednico.

Samostojno odpravljanje motenj

Tehnične motnje na aparatu lahko pogosto povsem preprosto odpravite sami.

Če jed ni optimalno pripravljena, so vam na koncu navodil za uporabo na voljo številni namigi in napotki za pripravo. → "Preizkušanje jedi v kuhalnem studiu" na strani 20

Motnja	Možni vzroki	Ukrep/navodilo
Aparat ne deluje.	Okvarjena varovalka.	Preverite varovalko v omarici z varovalkami.
	Izpad električnega toka	Preverite, ali luč v kuhinji in drugi kuhinjski aparati delujejo.
Na prikazovalniku utripa ura.	Izpad električnega toka.	Ponovno nastavite uro.
Aparata ni mogoče nastavljati. Na prikazovalniku sveti simbol ključa ali SAFE .	Varovalo za otroke je vklopljeno.	Varovalo za otroke izklopite tako, da za pribl. 4 sekunde pritisnete tipko s simbolom ključa.

⚠ Opozorilo – Nevarnost udara električnega toka!

Nestrokovna popravila so nevarna. Samo servisni tehnik, usposobljen pri proizvajalcu, sme izvajati popravila in menjati poškodovane priključne vode. Če je aparat v okvari, izvlecite vtič iz vtičnice ali izklopite varovalko v omarici z varovalkami. Pokličite pooblaščen servis.

Sporočila o napakah na prikazovalniku

Če se na prikazovalniku pojavi sporočilo o napaki s simbolom **E**, npr. **E05-32**, pritisnite tipko **⏻**. Sporočilo o napaki se ponastavi. Po potrebi ponovno nastavite uro.

Če je šlo za enkratno motnjo, lahko aparat spet uporabljate kot običajno. Če se sporočilo o napaki ponovno prikaže, pokličite servisno službo in natanko navedite sporočilo o napaki in številko E vašega aparata. → "Servisna služba" na strani 19

Menjava žarnice na stropu pečice

Če pregori žarnica v pečici, jo morate zamenjati. Temperaturno obstojne, 230-voltne halogenske žarnice, z močjo 25 W, so na voljo pri servisni službi in v specializiranih trgovinah.

Halogensko žarnico primite s suho krpo. S tem podaljšate življenjsko dobo žarnice. Uporabljajte samo te žarnice.

⚠ Opozorilo – Nevarnost električnega udara!

Pri menjavi žarnice v notranjosti aparata so kontakti grla žarnice pod napetostjo. Pred menjavo izvlecite vtič iz vtičnice ali izklopite varovalko v omarici z varovalkami.

⚠ Opozorilo – Nevarnost opeklin!

Aparat se močno segreje. Nikoli se ne dotikajte vročih notranjih delov pečice ali grelnih elementov. Vedno počakajte, da se aparat ohladi. Otrok ne puščajte blizu.

1. Da preprečite poškodbe, v notranjost hladnega aparata položite krpo za posodo.
2. Stekljeni pokrov odvijte v levo (slika **1**).
3. Izvlecite žarnico – ne vrtite je (slika **2**). Vstavite novo žarnico in pri tem pazite na položaj zatičev. Žarnico trdno potisnite.

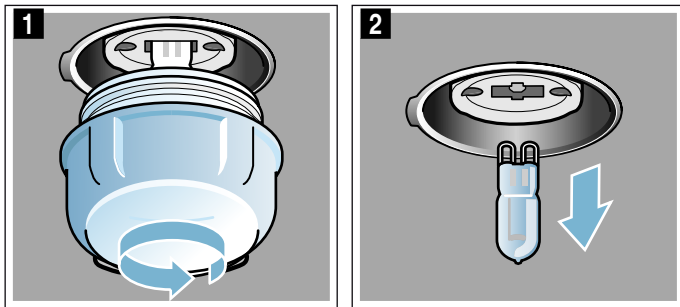

4. Ponovno privijte stekleni pokrov. Pri nekaterih tipih aparata ima stekleni pokrov tesnilni obroč. Preden privijete stekleni pokrov, ponovno namestite tesnilni obroč.
5. Odstranite krpo za posodo in vklopite varovalko.

Servisna služba

Če je treba vaš aparat popraviti, je za vas na voljo naša servisna služba za stranke. Vedno bomo našli primerno rešitev, tudi za preprečevanje nepotrebnih obiskov osebja servisne službe.

Številki E in FD

Ko pokličete servisno službo, prosimo, navedite tudi številko izdelka (E-št.) in tovarniško številko (FD-št.), da vam bomo lahko ponudili strokovno pomoč. Napisno tablico s številko najdete na strani vratc pečice. Da vam ne bo treba predolgo iskati števil, ko ju boste potrebovali, lahko tukaj vpišete številki svojega aparata in telefonsko številko servisne službe.

Št. E	FD-št.

Servisna služba 	
---	--

V primeru napačne uporabe obisk serviserja ni brezplačen niti v času trajanja garancije.

Kontaktne podatke najbližje servisne skužbe v posameznih državah najdete tukaj oz. na priloženem seznamu servisnih služb.

Naročilo popravil in svetovanje v primeru motenj

A 0810 550 511
D 089 69 339 339
CH 0848 840 040

Zaupajte sposobnostim proizvajalca. Tako boste lahko prepričani, da popravila opravljajo izšolani servisni tehniki z originalnimi nadomestnimi deli za vaš aparat.

Preizkušanje jedi v kuhalnem studiu

Tukaj lahko najdete široko paleto jedi in ustrezne nastavitve. Pokazali vam bomo, kateri način gretja in temperatura sta najprimernejša za vašo jed. Našli boste navedbe o primernem priboru in višini, na kateri bi morali peči. Preberete si lahko tudi nasvete za primerno posodo in pripravo.

Opomba: Med pripravi živil lahko v notranjosti pečice nastane veliko vodne pare. Aparat je zelo energetsko učinkovit in med delovanjem oddaja zelo malo toplote v okolico. Zaradi velikih temperaturnih razlik med notranjostjo aparata in zunanjimi deli aparata se lahko na vratih, upravljalnem polju ali sosednjem pohištvu nabere kondenzat. To je običajen fizikalen pojav. Količino kondenzata lahko zmanjšate s predgrevanjem in previdnim odpiranjem vrat.

Splošna navodila

Priporočene nastavitvene vrednosti

V preglednici so navedeni optimalni načini gretja za različne jedi. Temperatura in trajanje sta odvisna od količine in recepta. Zato so navedena območja nastavitve. Poskusite najprej z nižjo vrednostjo. Z nižjo temperaturo boste dosegli bolj enakomerno porjavitev. Če je potrebno, naslednjič nastavite višjo temperaturo.

Opomba: Z višjimi temperaturami ne boste skrajšali časa priprave. Jedi bi bile sicer na zunanji strani pečene, znotraj pa bi ostale surove.

Nastavitvene vrednosti veljajo za vstavljanje jedi v hladno pečico. Tako lahko prihranite energijo. Če pečico predgrejete, se navedeni čas pečenja skrajša za nekaj minut.

Za določene jedi je potrebno predgrevanje, kar je navedeno v preglednici. Pečico najprej predgrejte in šele nato vstavite vanjo jed in pribor.

Če želite uporabiti lasten recept, se ravnajte po podobnih jedeh v preglednici. Dodatne informacije najdete v namigih za nastavitvenimi preglednicami.

Iz notranjosti pečice odstranite pribor, ki ga ne uporabljate. Tako zagotovite optimalen rezultat peke in prihranite energijo.

Način gretja Vroči zrak eco

Kadar uporabljate način gretja Vroči zrak eco, vstavite jedi v hladno in prazno pečico. Vrata aparata naj bodo med pripravo zaprta. Jedi pripravljajte samo na eni ravni.

Peka na eni ravni

Za peko na eni ravni uporabite naslednje višine vstavljanja:

- Višina 2, visoko pecivo oz. model na rešetki
- Višina 3, nizko pecivo oz. plitvi pekač

Peka na več ravneh

Uporabite način gretja Vroč zrak. Pecivo, ki ste ga na pekačih ali v modelih vstavili istočasno, mogoče ne bo gotovo ob istem času.

Peka na dveh ravneh:

- Univerzalni pekač, višina 3
Plitvi pekač, višina 1
- Modeli na rešetki
prva rešetka, višina 3
druga rešetka, višina 1

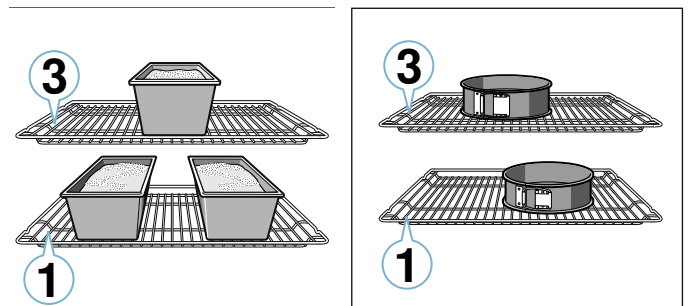

Peka na treh ravneh:

- Plitvi pekač, višina 5
Univerzalni pekač, raven 3
Plitvi pekač, višina 1

Če pripravljate več jedi hkrati, lahko prihranite energijo. V notranjost pečice naložite modele enega zraven drugega ali enega zamaknjeno nad drugim.

Pribor

Uporabite samo originalni pribor aparata. Ta je namreč optimalno prilagojen notranjosti pečice in načinom delovanja.

Pazite, da vedno uporabljate primeren pribor in da je ta pri vstavljanju v pečico vedno pravilno obrnjen.

→ "Pribor" na strani 10

Papir za peko

Uporabljajte le papir za peko, ki je primeren za izbrano temperaturo. Papir za peko vedno ustrezno obrežite.

Kolači in pecivo

Aparat ponuja številne načine gretja za pripravo kolačev in drobnega peciva. V nastavitvenih preglednicah najdete optimalne nastavitve za veliko jedi.

Upoštevajte tudi navodila v poglavju o vzhajanju testa.

Modeli za peko

Če želite doseči optimalen rezultat peke, priporočamo temne kovinske modele.

Beli pekači ter pekači iz keramike in stekla podaljšajo čas peke, pri čemer pecivo ne porjavi enakomerno.

Če želite uporabiti silikonski model, upoštevajte navodila in recepte proizvajalca. Silikonski modeli so pogosto manjši od navadnih. Količine in podatki v receptu se lahko razlikujejo.

Kolači v modelih

Jed	Pribor/posoda	Višina vstavljanja	Način gretja	Temperatura v °C	Trajanje v min
Kolač iz umešanega testa, preprost	Okrogel/štirikotni model	2		160-180	50-60
Kolač iz umešanega testa, preprost, 2 ravni	Okrogel/štirikotni model	3+1		140-160	60-80
Kolač iz umešanega testa, boljši	Okrogel/štirikotni model	2		150-170	60-80
Tortno dno iz umešanega testa	Model za tortno dno	3		160-180	30-40
Sadna ali skutina torta s podlago iz krhkega testa	Model z odstranljivim robom Ø 26 cm	2		160-180	70-90
Pita	Model za pito	1		200-240	25-50
Kolač iz kvašenega testa	Model z odstranljivim robom Ø 28 cm	2		150-160	25-35
Šarkelj	Model za šarkelj	2		150-170	60-80
Biskvitna torta, 3 jajca	Model z odstranljivim robom Ø 26 cm	2		160-170	30-40
Biskvitna torta, 6 jajc	Model z odstranljivim robom Ø 28 cm	2		160-170	35-45

Kolač na pekaču

Jed	Pribor/posoda	Višina vstavljanja	Način gretja	Temperatura v °C	Trajanje v min
Kolač iz umešanega testa z nadevom	Univerzalni pekač	3		160-180	20-45
Drobno pecivo iz kvašenega testa, 2 ravni	Univerzalni pekač + plitvi pekač	3+1		140-160	30-55
Kolač iz krhkega testa s suhim nadevom	Univerzalni pekač	2		170-190	25-35
Pecivo iz krhkega testa s suhim nadevom, 2 ravni	Univerzalni pekač + plitvi pekač	3+1		160-170	35-45
Pecivo iz krhkega testa s sočnim nadevom	Univerzalni pekač	2		160-180	60-90
Kolač iz kvašenega testa s suhim nadevom	Univerzalni pekač	3		170-180	25-35
Kolač iz kvašenega testa s suhim nadevom, 2 ravni	Univerzalni pekač + plitvi pekač	3+1		150-170	20-30
Pecivo iz kvašenega testa s sočnim nadevom	Univerzalni pekač	3		160-180	30-50
Pecivo iz kvašenega testa s sočnim nadevom, 2 ravni	Univerzalni pekač + plitvi pekač	3+1		150-170	40-65
Kvašena pletenica/venec	Univerzalni pekač	2		160-170	35-40
Biskvitna rolada	Univerzalni pekač	2		170-190*	15-20
Zavitek, sladek	Univerzalni pekač	2		190-210	55-65
Zavitek, zamrznjen	Univerzalni pekač	3		200-220	35-40

* 10 minut predgrevanja

Globoko zamrznjeni izdelki

Ne uporabljajte močno poledenih globoko zamrznjenih izdelkov. Odstranite led z jedi.

Globoko zamrznjeni izdelki so deloma neenakomerno predpečeni. Neenakomerna porjavitev ostane tudi po peki.

Kruh in žemljice

Pozor!

V vročo pečico ne nalivajte vode in na dno ne postavljajte posode z vodo. Zaradi temperaturne spremembe lahko nastanejo poškodbe na emajlu.

Nekatere jedi so najbolj slastne takrat, ko jih pečete v več korakih. Te so navedene v preglednici.

Nastavitvene vrednosti za kruh veljajo tako za testo na pekaču kakor za testo v podolgovatem modelu.

Drobno pecivo

Jed	Pribor/posoda	Višina vstavljanja	Način gretja	Temperatura v °C	Trajanje v min
Mafini	Pekač za mafine	2		170-190	20-40
Mafini, 2 ravni	Pekači za mafine	3+1		160-170	30-40
Drobno pecivo iz kvašenega testa	Univerzalni pekač	3		150-170	25-35
Drobno pecivo iz kvašenega testa, 2 ravni	Univerzalni pekač + plitvi pekač	3+1		150-170	25-40
Pecivo iz listnatega testa	Univerzalni pekač	3		180-200	20-30
Pecivo iz listnatega testa, 2 ravni	Univerzalni pekač + plitvi pekač	3+1		180-200	25-35
Pecivo iz listnatega testa, 3 ravni	Plitvi pekači + univerzalni pekač	5+3+1		170-190	30-45
Pecivo iz kuhanega testa	Univerzalni pekač	3		190-210	35-50
Pecivo iz kuhanega testa, 2 ravni	Univerzalni pekač + plitvi pekač	3+1		190-210	35-45

Piškti

Jed	Pribor/posoda	Višina vstavljanja	Način gretja	Temperatura v °C	Trajanje v min
Brizgano pecivo	Univerzalni pekač	3		140-150*	30-40
Brizgano pecivo, 2 ravni	Univerzalni pekač + plitvi pekač	3+1		140-150*	30-45
Brizgano pecivo, 3 ravni	Plitvi pekači + univerzalni pekač	5+3+1		130-140*	40-55
Piškti	Univerzalni pekač	3		140-160	20-30
Piškti, 2 ravni	Univerzalni pekač + plitvi pekač	3+1		130-150	25-35
Piškti, 3 ravni	Plitvi pekači + univerzalni pekač	5+3+1		130-150	30-40
Španski vetrci	Univerzalni pekač	3		80-100	100-150
Španski vetrci, 2 ravni	Univerzalni pekač + plitvi pekač	3+1		90-100*	100-150
Makroni	Univerzalni pekač	2		100-120	30-40
Makroni, 2 ravni	Univerzalni pekač + plitvi pekač	3+1		100-120	35-45
Makroni, 3 ravni	Plitvi pekači + univerzalni pekač	5+3+1		100-120	40-50

* predgrevanje

Kruh in žemljice

Jed	Pribor/posoda	Višina vstavljanja	Način gretja	Korak	Temperatura v °C	Trajanje v min
Kruh, 750 g (v globokem štirikotnem modelu ali brez modela)	Univerzalni pekač ali globok štirikotni model	2		-	180-200	50-60
Kruh, 1000 g (v globokem štirikotnem modelu ali brez modela)	Univerzalni pekač ali globok štirikotni model	2		-	200-220	35-50
Kruh, 1500 g (v globokem štirikotnem modelu ali brez modela)	Univerzalni pekač ali globok štirikotni model	2		-	180-200	60-70
Nekvašen kruh	Univerzalni pekač	3		-	240-250	25-30
Žemlje, sladke, sveže	Univerzalni pekač	3		-	170-180*	20-30
Žemlje, sladke, sveže, 2 ravni	Univerzalni pekač + plitvi pekač	3+1		-	160-180*	15-25
Žemlje, sveže	Univerzalni pekač	3		-	200-220	20-30
Gratiniran popečen toast, 4 kosi	Rešetka	3		-	200-220	15-20
Gratiniran popečen toast, 12 kosov	Rešetka	3		-	220-240	15-25

* predgrevanje

Pica, kiš in pikantni kolač

Jed	Pribor/posoda	Višina vstavljanja	Način gretja	Temperatura v °C	Trajanje v min
Pica, sveža	Univerzalni pekač	2		190-210	20-30
Pica, sveža, 2 ravni	Univerzalni pekač + plitvi pekač	3+1		160-180	35-45
Pica, sveža, tanko dno	Univerzalni pekač	2		250-270*	20-30
Pica, hlajena	Univerzalni pekač	3		190-210*	10-15
Pica, zamrznjena, tanko dno, 1 kos	Rešetka	2		190-210	15-25
Pica, zamrznjena, tanko dno, 2 kosa	Univerzalni pekač + rešetka	3+1		190-210	20-25
Pica, globoko zamrznjena, debelo dno, 1 kos	Rešetka	2		200-210	20-30
Pica, globoko zamrznjena, debelo dno, 2 kosa	Univerzalni pekač + rešetka	3+1		170-190	20-30
Mini pice	Univerzalni pekač	3		190-210	10-20
Pikantni kolači v modelu	Model z odstranljivim robom Ø 28 cm	3		170-190	50-60
Francoska pita	Model za pito	1		210-230	40-50
Pita	Model za narastke	2		170-190	55-65
Empanada	Univerzalni pekač	3		180-190	35-45
Burek	Univerzalni pekač	2		220-240	30-40

* predgretje

Namigi za peko

Ugotoviti želite, ali je pecivo pečeno.	Na najvišjem delu v pecivo zapičite leseno palčko. Če se testo ne prime na palčko, je pecivo pečeno.
Pecivo se sesede.	Naslednjič uporabite manj tekočine. Ali pa nastavite za 10 °C nižjo temperaturo in podaljšajte čas peke. Upoštevajte sestavine in navodila za pripravo, ki so navedena v receptu.
Pecivo je na sredini naraslo, ob robovih je nizko.	Namastite le dno tortnega modela. Po peki pecivo previdno ločite z nožem.
Sadni sok teče čez rob.	Naslednjič uporabite univerzalni pekač.
Drobno pecivo se pri peki sprime skupaj.	Okoli vsakega kosa mora biti približno 2 cm prostora. Tako je dovolj prostora, da lahko pecivo vzhaja in enakomerno porjavi.
Pecivo je presuho.	Nastavite za 10 °C višjo temperaturo in skrajšajte čas peke.
Pecivo je povsod presvetlo.	Če sta višina vstavljanja in pribor pravilna, po potrebi zvišajte temperaturo ali podaljšajte čas peke.
Pecivo je zgoraj presvetlo, spodaj pa pretemno.	Naslednjič pecite na eni ravni višje.
Pecivo je zgoraj pretemno, spodaj pa presvetlo.	Naslednjič pecite na eni ravni nižje. Izberite nižjo temperaturo in podaljšajte čas peke.
Pecivo v modelu ali na pekaču je zadaj pretemno.	Pekača ne postavite neposredno ob zadnjo steno, ampak na sredino pribora.
Pecivo je povsod pretemno.	Naslednjič izberite nižjo temperaturo in po potrebi podaljšajte čas peke.
Pecivo je neenakomerno porjavelo.	Izberite nekoliko nižjo temperaturo. Tudi prevelik papir za peko lahko ovira kroženje zraka. Papir za peko vedno ustrezno obrežite. Pazite, da pekač ne stoji neposredno pred odprtini zadnje stene notranjosti pečice. Pri peki drobnega peciva uporabljajte kar se da enake velikosti in debeline.
Peki ste na več ravneh. Na zgornjem pekaču je pecivo temnejše kot na spodnjem.	Za peko na več ravneh vedno izberite vroč zrak. Peciva, ki ste jih na pekačih ali v modelih vstavili istočasno, mogoče ne bodo gotova ob istem času.
Pecivo je videti v redu, vendar v notranjosti še ni pečeno.	Pecite pri nižji temperaturi nekoliko dlje in po potrebi dodajte manj tekočine. Pri pecivu s sočnim nadevom najprej specite spodnji del. Posujte ga z mandlji ali drobtinami in šele nato dodajte nadev.
Peciva ne morete stresti iz modela.	Pecivo naj se po peki še 5 do 10 minut ohlaja. Če se še vedno ne odlepi, rob še enkrat previdno zrahljajte z nožem. Ponovno prevrnite pecivo in model večkrat pokrijte z mokro, hladno krpo. Naslednjič model namažite z maslom in posujte z drobtinami.

Narastki in gratinirane jedi

Aparat ponuja številne načine gretja za pripravo narastkov. V nastavitvenih tabelah najdete optimalne nastavitve za različne jedi.

Čas priprave narastka je odvisen od velikosti posode in višine vstavljanja narastka.

Za narastke in gratinirane jedi uporabite široko, ploščato posodo. V ozki, visoki posodi traja priprava jedi dalj časa in jedi na zgornji strani močnejše potemniijo.

Jed	Pribor/posoda	Višina vstavljanja	Način gretja	Temperatura v °C	Trajanje v min
Narastek, pikanten, kuhane sestavine	Model za narastke	2		200-220	30-60
Narastek, sladek	Model za narastke	2		180-200	50-60
Gratiniran krompir, surove sestavine, višina 4 cm	Model za narastke	2		150-170	60-80
Gratiniran krompir, surove sestavine, višina 4 cm, 2 ravni	Model za narastke	3+1		150-160	70-80

Vedno upoštevajte navedene višine za vstavljanje pribora.

Jedi lahko pripravljate na eni ravni v modelih ali na univerzalnem pekaču.

- Modeli na rešetki: višina 2
- Univerzalni pekač, višina 3

Če pripravljate več jedi hkrati, lahko prihranite energijo. V notranjost pečice naložite modele enega poleg drugega.

Perutnina, meso in ribe

Aparat ponuja številne načine gretja za pripravo perutnine, mesa in rib. V nastavitvenih preglednicah najdete optimalne nastavitve za nekatere jedi.

Peka na rešetki

Peka na rešetki je še posebej primerna za pripravo velike perutnine ali več kosov naenkrat.

Kose mesa za peko na žaru položite neposredno na rešetko. Če na žaru pečete en sam kos, je najbolje, da ga položite na sredino rešetke.

Dodatno vstavite še univerzalni pekač na višino 1. Mesni sok se zbira v pekaču in pečica ostane čista.

Glede na velikost in vrsto pečenke v univerzalni pekač nalijte do 1/2 litra vode. V njem se bo nabrala tekočina, ki kaplja od jedi. Iz nje lahko naredite omako. Na ta način nastane tudi manj dima in notranjost pečice ostane čista.

Peka v posodi

⚠ Opozorilo – Nevarnost poškodbe zaradi razbitega stekla!

Vročo stekleno posodo odložite na suh podstavek. Če je podstavek moker ali hladen, lahko steklo počí.

⚠ Opozorilo – Nevarnost opeklin!

Pri odpiranju posode po pripravi lahko iz nje uhaja zelo vroča para. Pokrov dvignite zadaj, da para iz posode uide na strani, ki je obrnjena stran od telesa.

Uporabljajte le posodo, ki je primerna za pečico. Najprimernejša je steklena posoda. Preverite, ali se posoda prilega notranjosti pečice.

Svetleči pekači iz nerjavnega jekla ali aluminija odsevajo toploto kakor ogledalo, zato so le pogojno primerni. Perutnina, meso in ribe se pečejo počasneje in manj porjavijo. Uporabite višjo temperaturo in/ali daljši čas priprave.

Upoštevajte navodila proizvajalca posode za peko.

Odkrita posoda

Za pripravo perutnine, mesa in rib uporabite visok pekač. Pekač položite na rešetko. Če nimate ustrezne posode, uporabite univerzalni pekač.

Pokrita posoda

Pri uporabi pokrite posode ostane notranjost pečice veliko čistejša. Pazite, da velikost pokrova ustreza in da se dobro zapre. Posodo postavite na rešetko.

Perutnina, meso in ribe se lahko hrustljivo zapečejo tudi v zaprtem pekaču. V ta namen uporabite pekač s steklenim pokrovom in nastavite višjo temperaturo.

Peka na žaru

Med peko na žaru naj bodo vrata aparata zaprta. Nikdar ne pecite na žaru pri odprtih vratih.

Živila za pečenje na žaru zložite na rešetko. Vsaj eno raven pod rešetko vstavite še univerzalni pekač, tako da je poševni rob obrnjen proti vratom aparata. Maščoba, ki kaplja med peko se bo nabrala v pekaču.

Uporabite kar se da enake kose mesa, ki so podobno debeli in težki. Na ta način bodo enakomerno porjavili in ostali sočni. Kose mesa za peko na žaru položite neposredno na rešetko.

Kose obračajte s kleščami za žar. Če boste v meso zapičili vilice, bo sok iztekel in meso bo suho.

Meso solite šele po pečenju na žaru. Sol meso izsuši.

Opombe

- Žar se samodejno vklaplja in izklaplja, to je povsem običajno. Kolikokrat se to zgodi, je odvisno od nastavljenega stopnje žara.
- Pri peki na žaru lahko nastane dim.
- Pri peki na žaru pekača ali univerzalnega pekača ne vstavite višje od 3. ravni. Zaradi vročine se skrivi in lahko poškoduje notranjost pečice, ko ga jemljete ven.

Termometer za peko

Glede na opremo vašega aparata vam je na voljo termometer za peko. S termometrom za peko lahko pečete zelo natančno. V ustreznem poglavju preberite pomembne napotke za uporabo termometra za peko. Tam najdete informacije o vstavljanju termometra za peko, možnih načinih gretja in še več.

Priporočene nastavitvene vrednosti

Nastavitvene vrednosti veljajo za vstavljanje nenadevane, za peko pripravljene perutnine, mesa ali rib iz hladilnika v hladno notranjost pečice.

V preglednici najdete podatke za perutnino, meso in ribe, skupaj s predlagano težo. Če želite pripraviti težko perutnino, meso ali ribe, vsekakor uporabite nižjo temperaturo. Če pripravljate več kosov, se pri določanju časa priprave ravnajte po teži najtežjega kosa. Posamezni kosi naj bodo približno enako veliki.

Čim večji je kos perutnine, mesa ali ribe, tem nižja naj bo temperatura, čas priprave pa daljši.

Perutnino, meso ali ribe obrnite po pribl. $\frac{1}{2}$ do $\frac{2}{3}$ navedenega časa.

Perutnina

Pri raci in gosi zarezite v kožo pod perutničkami. Tako lahko mast odteka.

Pri račjih prsih zarezite kožo. Račjih prsi ne obračajte.

Ko obračate perutnino, pazite na to, da so najprej spodaj prsi oz. stran s kožo.

Perutnina bo še posebej hrustljava in rjava, če jo proti koncu peke premažete z maslom, slano vodo ali pomarančnim sokom.

Meso

Pusto meso po želji premažite z maščobo ali ga obložite z rezinami slanine.

Pri peki pustega mesa dodajte tekočino. V stekleni posodi naj bo dno posode prekrito do pribl. $\frac{1}{2}$ cm visoko.

Kožo navzkriž zarezite. Ko obračate pečenko, pazite, da je spodaj najprej koža.

Ko je pečenka gotova, naj še približno 10 minut počiva v izključeni, zaprti pečici. Tako se sok mesa bolje porazdeli. Po potrebi zavijte pečenko v aluminijasto folijo. V navedeno trajanje priprave ni vključen priporočeni čas počitka.

Peka in praženje v posodi sta enostavnejša. Pečenko v posodi lahko preprosto vzamete iz pečice, omako pa lahko pripravite neposredno v posodi.

Količina tekočine je odvisna od vrste mesa in materiala posode. Nanjo vpliva tudi to, ali uporabljate pokrov ali ne. Če meso pripravljate v emajliranem ali temnem kovinskem pekaču, potrebujete nekoliko več tekočine kot pri peki v steklenem pekaču.

Med peko se tekočina v posodi upari. Po potrebi previdno dolijte tekočino.

Meso naj bo najmanj 3 cm odmaknjeno od pokrova. Meso lahko nabrekne.

Pred praženjem meso po potrebi popecite. Če želite sok dušenega mesa, dodajte vodo, vino, kis in podobno. Dno posode more biti prekrito do višine 1–2 cm.

Riba

Cele ribe ni treba obračati. Celo ribo vstavite v pečico v "plavalnem položaju", s hrbtno plavutjo navzgor. Da ostane v tem položaju, ji v trebušno odprtino položite narezan krompir ali ognjevarno posodico.

Riba je pripravljena, ko z lahkoto odstranite hrbtno plavut.

Za dušenje dodajte v posodo dve do tri jedilne žlice tekočine in malo limoninega soka ali kisa.

Perutnina

Jed	Pribor/posoda	Višina vstavljanja	Način gretja	Temperatura v °C	Trajanje v min
Piščanec, 1,3 kg	Rešetka	2		200-220	60-70
Manjši kosi piščanca, po 250 g	Rešetka	3		220-230	30-35
Piščancje palčke, medaljoni, zamrznjeni	Univerzalni pekač	3		190-210	20-25
Raca, 2 kg	Rešetka	2		190-210	100-110
Račja prsa, srednje pečena, po 300 g	Rešetka	3		240-260	30-40
Gos, 3 kg	Rešetka	2		170-190	120-140
Gosja bedra, po 350 g	Rešetka	3		220-240	40-50
Mlada pura, 2,5 kg	Rešetka	2		180-200	80-100
Puranja prsa, brez kosti, 1 kg	Pokrita posoda	2		240-260	80-100
Puranje stegno, s kostmi, 1 kg	Rešetka	2		180-200	90-100

Meso

Jed	Pribor/posoda	Višina vstavljanja	Način gretja	Korak	Temperatura v °C	Trajanje v min
Svinjska pečenka brez kože, npr. vrat, 1,5 kg	Odprta posoda	1		-	180-200	140-160
Svinjska pečenka s kožo, npr. pleče, 2 kg	Odprta posoda	1		-	170-190	190-200
Svinjska pljučna pečenka, 1,5 kg	Odprta posoda	2		-	190-210	130-140
Svinjski zrezki, debelina 2 cm	Rešetka	4		-	3	20-25**
Goveji file, srednje pečen, 1 kg	Odprta posoda	3		-	210-220	45-55
Goveja dušena pečenka, 1,5 kg	Odprta posoda	2		-	200-220	100-120
Rostbif, srednje pečen, 1,5 kg	Odprta posoda	2		-	200-220	60-70
Hamburger, debelina 3-4 cm	Rešetka	4		-	3	25-30**
Telečja pečenka, 1,5 kg	Odprta posoda	2		-	180-200	120-140
Telečja krača, 1,5 kg	Odprta posoda	2		-	210-230	130-150
Jagnječje stegno brez kosti, srednje pečeno, 1,5 kg	Odprta posoda	2		-	170-190	70-80*
Jagnječji hrbet s kostmi, srednje pečen, 1,5 kg	Rešetka	2		-	180-190	45-55*/**
Klobase za žar	Rešetka	3		-	3	20-25**
Pečenka iz mletega mesa, 1 kg	Odprta posoda	2		-	170-180	70-80

* brez obračanja

** Univerzalni pekač vstavite na višino 1

Riba

Riba	Teža	Pribor in posoda	Višina	Način gretja	Temperatura v °C, stopnja žara	Trajanje v minutah
Riba, cela	po pribl. 300 g	Rešetka	2		2	20-25
	1,0 kg	Rešetka	2		180-200	45-50
	1,5 kg	Rešetka	2		170-190	50-60
Ribji kotlet, debelina 3 cm		Rešetka	3		2	20-25

Nasveti za peko, praženje in peko na žaru

Notranjost je zelo umazana.	Jedi za peko na žaru pripravljajte v zaprtem pekaču ali uporabite pekač za žar. Ko uporabljate pekač za žar, boste dosegli najboljši rezultat peke. Pekač za čar lahko kupite kot dodaten pribor.
Pečenka je pretemna, koža ponekod zažgana in/ali pečenka je presuha.	Preverite nivo in temperaturo. Naslednjič izberite nižjo temperaturo in po potrebi skrajšajte čas peke.
Skorja je pretanka.	Zvišajte temperaturo ali pa po končani peku za kratek čas vključite žar.
Pečenka je videti v redu, omaka pa je prisvojena.	Naslednjič izberite manjšo posodo za peko ali dodajte več tekočine.
Pečenka je videti v redu, omaka pa je presvetla in vodena.	Naslednjič izberite večjo posodo za pečenje ali dodajte manj tekočine.
Pri praženju se zažge meso.	Posoda za peko in pokrov se morata prilegati in dobro zapreti. Zmanjšajte temperaturo in po potrebi med praženjem dodajte tekočino.
Jedi, ki ste jih spekli na žaru, so presuhe.	Meso solite šele po peki na žaru. Sol iz mesa srka vodo. Jedi, ki jih pečete na žaru, med obračanjem ne zabadajte. Uporabite klešče za žar.

Zelenjava in priloge

Držite se navedb v preglednici.

Tu najdete podatke za pripravo zelenjave na žaru, krompirja in globoko zamrznjenih izdelkov iz krompirja.

Jed	Pribor/posoda	Višina vstavljanja	Način gretja	Temperatura v °C	Trajanje v min
Zelenjava na žaru	Univerzalni pekač	5		3	10-20
Pečen krompir, prepolovljen	Univerzalni pekač	3		160-180	45-60
Izdelki iz krompirja, zamrznjeni, npr. ocvrt krompirček, ocvrtki, krompirjevi žepki, krompirjevi polpeti	Univerzalni pekač	3		200-220	25-35
Ocvrt krompirček, 2 ravni	Univerzalni pekač + plitvi pekač	3+1		190-210	30-40

Jogurt

Z aparatom lahko sami pripravite jogurt.

Iz pečice vzemite pribor in ogrodje. Notranjost pečice mora biti prazna.

1. Na kuhalni plošči segrejte 1 liter mleka (3,5 % maščobe) na 90 °C in ga nato pustite, da se ohladi na 40 °C.

Pri trajnem mleku zadošča, če ga segrejete na 40 °C.

2. Vmešajte 30 g (pribl. 1 jedilno žlico) jogurta (temperatura hladilnika).
3. Z zmesjo napolnite majhne skodelice ali kozarce s pokrovom in jih pokrijte.
4. Skodelice ali kozarce postavite na dno pečice in uporabite nastavitve, navedene v preglednici.
5. Po pripravi naj se jogurt ohladi v hladilniku.

Jed	Pribor/posoda	Višina vstavljanja	Način gretja	Temperatura v °C	Trajanje
Jogurt	Skodelica/kozarec	Dno notranjosti pečice		-	4-5h

Akrilamid v živilih

Akrilamid nastane predvsem v izdelkih iz žit in krompirja, pripravljenih pri visoki temperaturi, kot so na

primer krompirjev čips, pečen krompirček, toast, žemljice, kruh ali fino pecivo (keksi, medenjaki, piškoti).

Nasveti za pripravo jedi z majhno vsebnostjo akrilamida	
Splošno	<ul style="list-style-type: none"> ■ Čas priprave naj bo čim krajši. ■ Jedi zapecite zlatorumeno in ne pretemno. ■ Veliki in debeli kosi jedi vsebujejo manj akrilamida.
Peka	Z zgornjim/spodnjim grelnikom maks. 200 °C. Z vročim zrakom maks. 180 °C.
Piškoti	Z zgornjim/spodnjim grelnikom maks. 190 °C. Z vročim zrakom maks. 170 °C. Jajce ali rumenjaka znižata stopnjo tvorjenja akrilamida.
Pečen krompirček v pečici	Krompir zložite v pekač enakomerno in v eni plasti. V pekaču pecite najmanj 400-600 g krompirja, da se ne izsuši in da postane hrustljiv.

Sušenje

Z vročim zrakom lahko odlično sušite. Pri tem načinu konzerviranja se zaradi odvzema vode poveča koncentracija aromatičnih snovi.

Uporabljajte samo neoporečno sadje, zelenjavo in zelišča in jih pred uporabo temeljito operite. Rešetko obložite s pergamentnim papirjem ali papirjem za peko. Sadje naj se odcedi, nato ga dobro osušite.

Po potrebi ga narežite na enako velike kose ali na tanke rezine. Neolupljeno sadje položite na lupino s prerezano površino navzgor. Pazite, da se sadje in gobe na rešetki ne prekrivajo.

Zelenjavo nastrgajte in jo nato blanširajte. Blanširana zelenjava naj se dobro odcedi, nato jo enakomerno razporedite po rešetki.

Osušite zelišča s stebli. Zelišča enakomerno in na gosto razporedite po rešetki.

Za sušenje uporabite naslednje višine vstavljanja:

- 1 rešetka: višina 3
- 2 rešetki: višina 3+1

Zelo sočno sadje in zelenjavo večkrat obrnite. Posušena živila takoj po sušenju vzemite s papirja.

V preglednici so navedene nastavitvene vrednosti za sušenje različnih živil. Temperatura in trajanje sta odvisna od vrste, vlažnosti, zrelosti in debeline živil. Čim dlje se živila sušijo, tem bolje so konzervirana. Čim tanjše narežete živila, tem hitreje se posušijo in tem več arome ohranijo. Zato so navedena območja nastavitve.

Če želite sušiti druga živila, se ravnajte po podobnih živilih v preglednici.

Sadje, zelenjava in zelišča	Pribor	Način gretja	Temperatura v °C	Trajanje v urah
Pečkato sadje (jabolčni obročki, debelina 3 mm, 200 g na rešetko)	1-2 rešetki		80	4-8
Korenovke (korenje), nastrgane, blanširane	1-2 rešetki		80	4-7
Gobe v rezinah	1-2 rešetki		80	5-8
Zelišča, očiščena	1-2 rešetki		60	2-5

Vzhajanje testa

Testo bo vzhajalo veliko hitreje kot pri sobni temperaturi in se ne bo izsušilo. Aparat zaženite le, ko je notranjost pečice popolnoma ohlajena.

Kvašeno testo naj vedno vzhaja dvakrat. Upoštevajte navodila v nastavitvenih razpredelnicah za 1. in 2. vzhajanje (vzhajanje testa in vzhajanje oblikovanih kosov testa).

Vzhajanje testa

Testo položite v skledo, odporno na vročino, in jo postavite na rešetko. Nastavite, kot je opisano v tabeli.

Med vzhajanjem ne odpirajte vrat, saj tako iz pečice uhaja vlaga. Testa ne pokrijte.

Med delovanjem nastaja kondenz in steklo vrat se zarosi. Po pripravi jedi obrišite notranjost pečice. Ostanke vodnega kamna raztopite s kisom in izperite s čisto vodo.

Vzhajanje oblikovanih kosov testa

Postavite pecivo na višino vstavljanja, ki je navedena v preglednici.

Če želite predgreti pečico, naj oblikovani kosi testa vzhajajo na toplem mestu izven pečice.

Temperatura in čas priprave sta odvisna od vrste in količine dodatkov. Zato so navedbe v tabeli le informativne vrednosti.

Jed	Pribor/posoda	Višina vstavljanja	Način gretja	Korak	Temperatura v °C	Trajanje v min
Kvašeno testo, lahko	Skleda	2		1.	-*	25-30
	Univerzalni pekač ali globok štirikotni model	2		2.	-*	10-20
Kvašeno testo, težko in mastno	Skleda	2		1.	-*	60-75
	Univerzalni pekač ali globok štirikotni model	2		2.	-*	45-60

* s  segrejte do 50 °C

Odtaljevanje

Za odtaljevanje globoko zamrznjenega sadja, zelenjave in peciva. Najbolje je, da perutnino, meso in ribe odtalite v hladilniku. Ni primerno za kremne ali smetanove torte.

Za odtaljevanje uporabite naslednje višine vstavljanja:

- 1 rešetka: višina 2
- 2 rešetki: višina 3+1

Nasvet: Zamrznjeni nizki kosi ali porcije se hitreje odtalijo kot v bloku zamrznjena živila.

Vzemite zamrznjena živila iz embalaže in jih v primerni posodi položite na rešetko.

Jedi med pripravo enkrat do dvakrat obrnite ali premešajte. Večje kose morate obrniti večkrat. Po potrebi živila med odtaljevanjem razporedite oz. že odtaljene kose vzemite iz pečice.

Odtaljene jedi pustite počivati še 10 do 30 minut v izklopljenem aparatu, da se temperatura enakomerno porazdeli.

Zamrznjeni izdelki	Pribor	Višina	Način gretja	Temperatura
Npr. smetanove torte, torte z masleno kremo, torte s čokoladno ali sladkorno glazuro, sadje, piščanci, klobase in meso, kruh, žemljice, kolači in ostalo pecivo	Rešetka	2		Temperaturni regulator ostane izklopljen

Testne jedi

Te preglednice so namenjene inštitutom za preizkušanje, da olajšajo preizkušanje aparata.

Po EN 60350-1.

Peka

Pecivo, ki ste ga na pekačih ali v modelih vstavili istočasno, mogoče ne bo gotovo ob istem času.

Višina vstavljanja pri peki na dveh ravneh:

- Univerzalni pekač, višina 3
- Plitvi pekač, višina 1
- Modeli na rešetki
prva rešetka, višina 3
druga rešetka, višina 1

Višina vstavljanja pri peki na treh ravneh:

- Plitvi pekač, višina 5
- Univerzalni pekač, višina 3
- Plitvi pekač: višina 1

Peka z dvema tortnima modeloma:

- Na eni ravni (slika 1)
- Na dveh ravneh (slika 2)

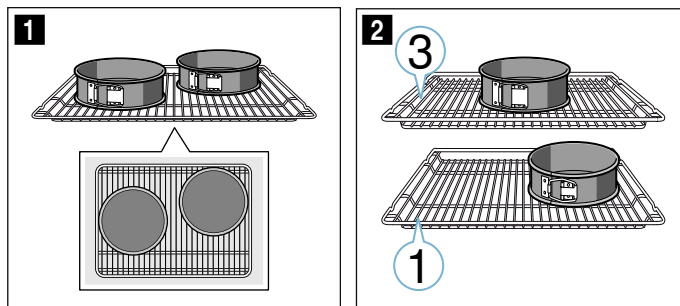

Opombe

- Nastavitvene vrednosti veljajo za vstavljanje v mrzlo pečico.
- Upoštevajte navodila za predgretje iz tabel. Nastavitvene vrednosti veljajo brez hitrega segrevanja.
- Za peko najprej uporabite najnižjo navedeno temperaturo.

Peka na žaru

Dodatno vstavite še univerzalni pekač. Tako se bo tekočina nabirala v pekaču, pečica pa bo ostala čista.

Peka

Jed	Pribor/posoda	Višina vstavljanja	Način gretja	Temperatura v °C	Trajanje v min
Brizgano pecivo	Univerzalni pekač	3	☐	140-150*	25-35
Brizgano pecivo, 2 ravni	Univerzalni pekač + plitvi pekač	3+1	☐	140-150*	30-45
Brizgano pecivo, 3 ravni	Plitvi pekači + univerzalni pekač	5+3+1	☐	130-140*	35-50
Tortice	Univerzalni pekač	3	☐	160-170*	20-35
Tortice, 2 ravni	Univerzalni pekač + plitvi pekač	3+1	☐	140-160*	30-40
Tortice, 3 ravni	Plitvi pekači + univerzalni pekač	5+3+1	☐	130-150*	35-55
Vodni biskvit	Model z odstranljivim robom Ø 26 cm	2	☐	160-170*	30-40
Vodni biskvit, 2 ravni	Model z odstranljivim robom Ø 26 cm	3+1	☐	150-160*	35-50
Pokrita jabolčna pita	2 modela iz črne pločevine Ø 20 cm	2	☐	170-190	80-100
Pokrita jabolčna pita, 2 ravni	2 modela iz črne pločevine Ø 20 cm	3+1	☐	170-190	70-90

* predgrevanje, ne uporabite funkcije hitrega segrevanja

Peka na žaru

Jed	Pribor	Višina vstavljanja	Način gretja	Temperatura v °C	Trajanje v min
Opečen toast Predgrevanje 10 min	Rešetka	5	☐	3	0,2-1,5
Goveji hamburger, 12 kosov * ne predgrevajte	Rešetka	4	☐	3	25-30*

* obrnite po 2/3 skupnega trajanja priprave



Robert Bosch Hausgeräte GmbH

Carl-Wery-Straße 34
81739 München, GERMANY

www.bosch-home.com



9001317795
020897(A)