

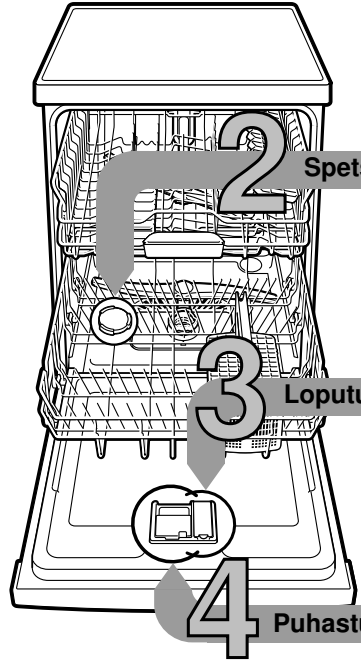

Lihtsalt ja lühidalt:
kõik, mida teie nõudepesumasin vajab ...
Enne esimest kasutamist lugege siiski paigaldus- ja kasutusjuhendit!



1

Pehendusseadme seadistamine *

Kareduse näitajat küsida kohalikul veametilt ja kanda sisse ...

Vee karedusastme näitaja *dH	Karedusaste	mmol/l	Seadistusväärtus
0-6	pehme	0-1,1	H:00
7-8	pehme	1,2-1,4	H:01
9-10	keskmiselt	1,5-1,8	H:02
11-12	keskmiselt	1,9-2,1	H:03
13-16	keskmiselt	2,2-2,9	H:04
17-21	kare	3,0-3,7	H:05
22-30	kare	3,8-5,4	H:06
31-50	kare	5,5-8,9	H:07

* ainult enne esimest pesu või vee karedusastme muutumisel

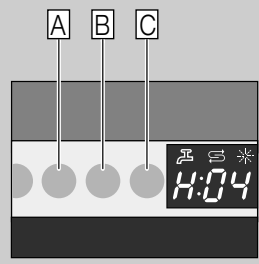

Kiiresti asjaga ühele poole ...

seadistamine käib nii

- Lülitada sisse SISSE/VÄLJA lülit.
- Hoida programminuppu A allavajutatult ja vajutada START-nuppu senikaua, kuni kuvab numbriline näit H:0....
- Lasta mõlemad nupud lahti. Nupu A valgusnäit vilgub ja numbrilisel näidikul põleb tehases seadistatud väärtus H:04.
- Vajutada programminuppu C. Iga vajutus nupule suurendab seadistusväärtust ühe astme võrra; väärtuse H:07 järel hüppab näit tagasi H:00 peale (väljas).
- Vajutada START-nuppu. Seadistusväärtus on seadmes salvestatud.

Spetsiaalsoola lisamine

Lahustab lupja (ei ole vajalik seadistusväärtuse 0 puhul!) ...

Optimaalsete pesutulemuste saavutamiseks



Keerake kork lahti.

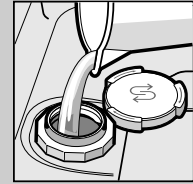

Täitke ainult enne esimest pesu soolamahuti veega.



Lisage spetsiaalsoola (mitte kunagi puhastusvahendit!).



Sulgege kork. Peske kohe.

Loputusvahendi lisamine

Muudab läikivaks ...

Optimaalsete kuivatustulemuste saavutamiseks

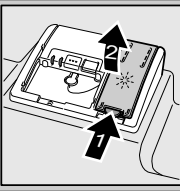

Vajutage märgistust 1, tõstke kaas 2 üles.

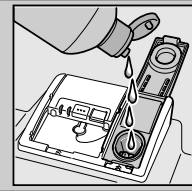

Lisage loputusvahendit.



Sulgege kaas. **KLIKK!**

Puhastusvahendi lisamine

Palju mustust, palju puhastusvahendit ...



Vajaduse korral avada kaas (vajutada nupule).

Tähelepanu! Kombineeritud tooted ei sobi kõigile programmidele, järgida tootja nõuandeid.

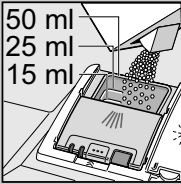

Puhastusvahendit panna ainult kuiva puhastusvahendi kambrisse.



Lükata kaas kinni ja vajutada. **PLOKS!**

5

Seadme sisselülitamine

6

Programmi valimine

Kiire, säästlik või intensiivne ...

Programmide ülevaade

Selles ülevaates on kujutatud max võimalik programmide hulk. Oma seadme vastavad programmid leiata oma juhtpaneelilt. Programmide andmed on labori mõõteväärtused Euroopa standardi EN 50242 järgi. Kuluväärtused sõltuvad programmi valikust ja lisafunktsioonidest. Loputusvahendi lisamise väljalülitamise või loputusvahendi puudumise korral tööaeg muutub.

* pool tavapärasest masinatäiest

** Programm, mis sobib kasutamiseks öösel: kestab kauem, aga töötab väga vaikselt.

	Intensiivne 70°	Auto 45° / 65°	Eco 50°	Vaikne ** 50°	Klaas 40°	65°	Kiire 65°	Kiire 45°	Eelpesu	Masinahooldus
Kestus tundides : minutites	2:05 - 2:15	1:30 - 2:40	3:55	4:00	1:25 - 1:30	1:00	1:00	0:29 *	0:15	1:30
Voolukulu kWh	1,45 - 1,50	0,95 - 1,60	0,80 - 0,83	1,05 - 1,09	0,85 - 0,90	1,30	1,30	0,80	0,05	0,90 - 1,06
Veekulu liitrites	12 - 15	7 - 18	9,5	10	11 - 14	10	10	10	4	9,5 - 12,5

Võimalike lisafunktsioonide kirjelduse leiata oma kasutusjuhendist.

Programmi käivitamine Läheb lahti ...

7

8

Seadme väljalülitamine Töö tehtud ...



Sõelad ja korrashoid

Täiusliku pesemistulemuse nimel ...

Äravoolumpumba puhastamine

Sõelad ... kontrollida, vajadusel puhastada

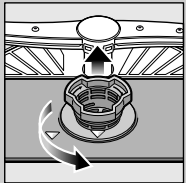

keerata sõelasilindrit, võtta sõelade süsteem välja ...

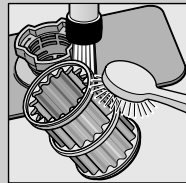

loputada voolava vee all ...

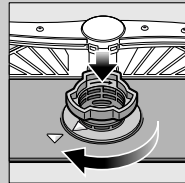

paigaldada ...

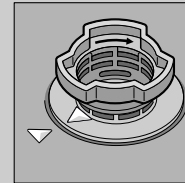

keerata sõelade süsteem kinni JÄRGIDA MARKEERINGUT!

- Tõmmake pistik välja.
- Eemaldada sõelad ja ammutada vesi välja.
- Avada kate (A).
- Kontrollida tiivikut võõrkehade osas.
- Fikseerida kate kuuldavalt (B).
- Panna sõelad sisse.

Pihustitorud ... eemaldada ummistused/ladestused

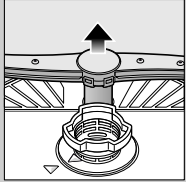

tõmmata alumine toru üles ...

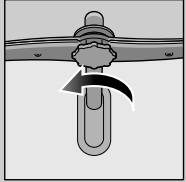

keerata ülemine toru küljest ära ...

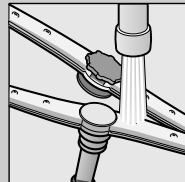

puhastada pihustisdüüsid voolava vee all (vajadusel hambaorgiga) ...

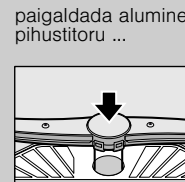

paigaldada alumine pihustitoru ...



keerata ülemine toru kinni

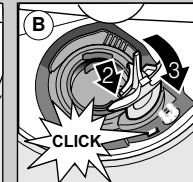
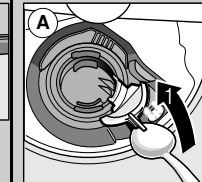

Väikesed vead kõrvaldage ise ...

... omaabi tasub end ära!

Rohkem nõuandeid leiate kasutusjuhendist

Häire	Võimalikud põhjused	Abi
Näit „E:18“/„“ põleb *	Sisselaskekorpused on ummistunud või lupjunud 	<ul style="list-style-type: none"> ▶ Avada sisselaskekorpused. ▶ 1. Kruvida lahti veeühendus. ▶ 2. Puhastada veeühenduses olev sõel. ▶ 3. Läbivoolukogus peab avatud vee sissevoolu korral olema min 10 l/min. ▶ Väiksema läbivoolu puhul lasta sisselaskekorpused välja vahetada. ▶ Kõrvaldada sisselaskevooliku murdekohad.
Näit „E:22“	Sõelad määrduvad või ummistunud	▶ Puhastada sõelad (vt eespoolt).
Näit „E:24“ ja „“ põleb *	Äravoolumoos on ummistunud või voolikus on murdekoht Äravoolumpumba kate paigaldamata	<ul style="list-style-type: none"> ▶ Äravoolumoosis ei tohi olla murdekohti. ▶ Paigaldada kate (vt eespoolt).
Näit „E:25“ ja „“ põleb *	Äravoolumoos blokeeritud	▶ Puhastada äravoolumoos (vaata eespoolt).
Põleb muu veanäit „E:XX“	Seade on tehniliselt defektne	<ul style="list-style-type: none"> ▶ Helistada tootja klienditeenindusse (nimetada vea näit). ▶ Lahutada seade vooluvõrgust.
Jääkveesi seadmes	Programm ei ole veel lõpetanud	▶ Lülitada seade sisse ning panna kinni või katkestada programm (vt Programmi katkestamine).
Rooste söögiriistadel	Söögiriistad ei ole roosteabad Kõvad noaterad on vastuvõtlikumad Võõra päritoluga rooste	<ul style="list-style-type: none"> ▶ Kasutada masinpesukindlaid söögiriistu. ▶ Masinas ei tohi kunagi pesta roostetavaid nõusid.

Häire	Võimalikud põhjused	Abi
Nõud ei ole puhtad Nõudel on liiva või peeneteralisi jääkaineid 	<ul style="list-style-type: none"> Nõud paiknevad üksteise kõrval või ülesteikkude Liiga vähe puhastusvahendit Valitud sobimatu programm Pihustitoru düüsid ummistunud Sõelad määrduvad, pole korralikult paigaldatud Pihustitorud blokeeritud 	<ul style="list-style-type: none"> ▶ Lahutada nõud, vältida üksteise vastu asetamist. ▶ Järgida tootja andmeid (puhastusvahend). ▶ Valida tugevam programm. ▶ Puhastada pihustitorud (vt eespoolt). ▶ Puhastada sõelad (vt eespoolt). ▶ Mahutada nõud nii, et pihustitorud saaksid vabalt pöörlelda.
Plekid ja jooned	Loputusvahendi doseerimine liiga kõrge/liiga madal	<ul style="list-style-type: none"> ▶ Joonte korral vähendada doseerimist. ▶ Vee- või lubjaplekide puhul suurendada doseerimist.
Nõud ei ole kuivad	Loputusvahend	<ul style="list-style-type: none"> ▶ Suurendada doseeritavat kogust. ▶ Vahetada toodet.
Piimjas kiht nõudel (eemaldatav)	Kasutatud kombineeritud puhastusvahend ei kuivata hästi Seadme seadistused	<ul style="list-style-type: none"> ▶ Kasutada loputusvahendit.
Piimjas kiht, klaasid tumenud/matid (ei ole eemaldatav)	Veepehmendus valesti seadistatud Puudub spetsiaalsool	<ul style="list-style-type: none"> ▶ Seadistada pehmendusseade õigesti. ▶ Lisada spetsiaalsoola.
Plast/nõud on värvi muutnud	Klaasid ei ole masinpesukindlad	<ul style="list-style-type: none"> ▶ Kasutada masinpesukindlaid klaase. ▶ Kasutada klaase säästvat puhastusvahendit.
	Liiga vähe puhastusvahendit Värvimuutused toiduvärvidest (tomatikaste)	<ul style="list-style-type: none"> ▶ Järgida tootja andmeid (puhastusvahend). ▶ Värvimuutused on kahjutud; pesemisel luituvad üha rohkem.

* sõltub mudelist

Programmi katkestamine ...

Mahutame õigesti ...

Programmi ajal vajutada START-nuppu ca 3 sek (Reset).



Numbrilisele näidikule kuvatakse näit „0:01“ ca 1 minuti pärast on programmi lõpp, ilmub „0:00“.



Lülitada seade välja.

Masinpesukindlad nõud (ilma tuha-, vaha-, määrde-, värvi-, liimietiketijääkideta; suured moosi, piimatoodete ja toitude jäägid eemaldada) mahutada vastavalt kasutusjuhendile ja kontrollida, kas pihustitorud saavad vabalt pöörlelda.