



Register your new Bosch now:  
[www.bosch-home.com/welcome](http://www.bosch-home.com/welcome)



**Çamaşır kurutma makinesi**  
**WTW85562TR**



**BOSCH**

**tr** Kullanım ve kurulum kılavuzu

## Yeni amařır kurutma makineniz

Bosch markası yeni bir amařır kurutma makinesine karar kıldınız.

Lütfen amařır kurutma makinenizin sağladığı avantajları okumak için birkaç dakika zaman ayırınız.

Bosch markasının yüksek kalite standardını karşılamak için, fabrikamızdan çıkan her amařır kurutma makinesinin işler ve kusursuz durumda olup olmadığı kontrol edilmiştir.

Ürünlerimize, aksesuarlara, yedek parçalara ve servislerimize yönelik daha fazla bilgiyi internet sitemiz [www.bosch-home.com](http://www.bosch-home.com) üzerinden elde edebilir veya Müşteri Hizmetleri merkezimizle irtibata geçebilirsiniz.

Farklı modellerin kullanma ve kurma kılavuzunu tarif eder, ilgili bölümlerde farklılara dikkat çekilir.



amařır kurutma makinenizi, Kullanım ve Kurulum kılavuzlarını okuduktan sonra çalıştırınız!

EEE Yönetmeliğine Uygundur

Kullanım Süresi: 10 YIL (Ürünün fonksiyonunu yerine getirebilmesi için gerekli yedek para bulundurma süresi)

## Garanti Şartları

- Malın ayıplı olduğunun anlaşılması durumunda tüketici, 6502 sayılı Tüketicinin Korunması Hakkında Kanununun 11 inci maddesinde yer alan;
  - **Sözleşmeden dönme**
  - **Satış bedelinden indirim isteme,**
  - **Ücretsiz onarılmasını isteme,**
  - **Satılanın ayıpsız bir misli ile değiştirilmesini isteme,**haklarından birini kullanabilir.
- **Tüketicinin bu haklarından ücretsiz onarım hakkını** seçmesi durumunda satıcı; işçilik masrafı, değiştirilen para bedeli ya da başka herhangi bir ad altında hiçbir ücret talep etmeksizin malın onarımını yapmak veya yaptırmakla yükümlüdür. Tüketici ücretsiz onarım hakkını üretici veya ithalatıya karşı da kullanılabilir. Satıcı, üretici ve ithalatı tüketicinin bu hakkını kullanmasından müteselsilen sorumludur.
- Tüketicinin, **ücretsiz onarım hakkını** kullanması halinde malın;
  - Garanti süresi içinde tekrar arızalanması,
  - Tamiri için gereken azami sürenin aşılması,
  - Tamirinin mümkün olmadığıın, yetkili servis istasyonu, satıcı, üretici veya ithalatı tarafından bir raporla belirlenmesi durumlarında;**tüketici malın bedel iadesini, ayıp oranında bedel indirimini veya imkanı varsa malın ayıpsız misli ile değiştirilmesini** satıcıdan talep edilir. Satıcı, **tüketicinin talebini reddedemez.** Bu talebin yerine getirilmemesi durumunda satıcı, üretici ve ithalatı müteselsilen sorumludur.

- Malın kullanım kılavuzunda yer alan hususlara aykırı kullanılmasından kaynaklanan arızalar garanti kapsamı dışındadır.
- Tüketici, garantiden doğan haklarının kullanılması ile ilgili olarak çıkabilecek uyuşmazlıklarda yerleşim yerinin bulunduğu veya tüketici işleminin yapıldığı yerdeki **Tüketici Hakem Heyetine veya Tüketici Mahkemesine** başvurabilir.

## **Görüntüleme kuralları**

### **⚠ Uyarı!**

Bu sembol kombinasyonu ve işaret sözcüğü muhtemel bir tehlike durumuna işaret etmektedir. Göz ardı edilmesi ölüme veya yaralanmalara sebep olabilir.

### **Dikkat!**

Bu işaret sözcüğü muhtemel bir tehlike durumuna işaret etmektedir. Göz ardı edilmesi durumunda mal ve/veya çevre zararına sebep olabilir.

### **Uyarı / ipucu**

Cihaz kullanımına ilişkin uyarılar / faydalı bilgiler.

### **1. 2. 3. / a) b) c)**

İşlem adımları sayılarla veya rakamlarla gösterilir.

- / -

Listeler bir kutucuk veya bir satırbaşı ile ifade edilir.

# İçindekiler

	<b>Kullanım amacı</b> . . . . .	<b>5</b>		<b>Cihazın kullanılması</b> . . . . .	<b>30</b>
	<b>Güvenlik talimatları</b> . . . . .	<b>6</b>		Çamaşırların yerleştirilmesi ve cihazın açılması . . . . .	30
	Çocuklar/insanlar/hayvanlar . . . . .	6		Programın ayarlanması . . . . .	31
	Kurulum . . . . .	7		Programın başlatılması . . . . .	31
	İşlem . . . . .	9		Program akışı . . . . .	31
	Temizlik/Bakım . . . . .	12		Programın değiştirilmesi veya çamaşır ekleme . . . . .	31
	<b>Tasarruf bilgileri</b> . . . . .	<b>13</b>		Programın iptal edilmesi . . . . .	31
	<b>Cihazın kurulması ve bağlanması</b> . . . . .	<b>14</b>		Program sonu . . . . .	31
	Teslimat kapsamı . . . . .	14		Çamaşırların çıkarılması ve cihazın kapatılması . . . . .	32
	Cihazın kurulması . . . . .	14		Yoğuşma suyu haznesinin boşaltılması . . . . .	32
	Cihazın bağlanması . . . . .	16		Tiftiklerin giderilmesi . . . . .	33
	İlk kullanımdan önce . . . . .	17		<b>Yün sepetiyle kurutma</b> . . . . .	<b>35</b>
	İsteğe bağlı aksesuarlar . . . . .	17		Yün sepeti . . . . .	35
	<b>Cihaz ayarları</b> . . . . .	<b>18</b>		Yün sepetinin sabitlenmesi . . . . .	35
	Çocuk emniyeti . . . . .	18		Kullanım örnekleri . . . . .	36
	Ayar modunun etkinleştirilmesi . . . . .	18		Ünitenin yerleştirilmesi ve programın başlatılması . . . . .	37
	Ayar modunun sonlandırılması . . . . .	19		<b>Tazeleme</b> . . . . .	<b>37</b>
	<b>Kısa kılavuz</b> . . . . .	<b>20</b>		Tazeleme haznesinin doldurulması . . . . .	38
	<b>Cihazı tanıma</b> . . . . .	<b>21</b>		Tazeleme haznesindeki filtrenin temizlenmesi . . . . .	39
	Cihaza genel bakış . . . . .	21		Buhar memesinin temizlenmesi . . . . .	39
	Kumanda bölümü . . . . .	22		<b>Yoğuşma suyunun boşaltılması</b> . . . . .	<b>40</b>
	Ekran . . . . .	23		<b>Temizlik ve bakım</b> . . . . .	<b>43</b>
	<b>Programlara genel bakış</b> . . . . .	<b>24</b>		Cihazın temizlenmesi . . . . .	43
	<b>Program ayarları</b> . . . . .	<b>26</b>		Nem sensörünün temizlenmesi . . . . .	43
	<b>Çamaşırlar</b> . . . . .	<b>28</b>		Yoğuşma suyu haznesindeki süzgecin temizlenmesi . . . . .	44
	Çamaşırların hazırlanması . . . . .	28			
	Çamaşırların ayrılması . . . . .	28			

	Ekrandaki bilgiler.....	45
	Cihaza ilişkin yardım .....	46
	Cihazın taşınması .....	48
	Tüketim değerleri.....	50
	Tüketim değerleri tablosu .....	50
	Pamuklu kumaşlar için en verimli program.....	50
	Teknik veriler .....	51
	İmha .....	51
	Müşteri Hizmetleri .....	52

## Kullanım amacı

- Cihaz, kişisel ve evsel kullanım amacıyla tasarlanmıştır.
- Bu cihazı donma ihtimali olan yerlerde ve/veya dış etkilere açık mekanlarda kurmayınız ve çalıştırmayınız. Eğer kalan su donarsa cihaza zarar verme riski mevcuttur. Hortumlar donarsa kırılabilir veya patlayabilir.
- Bu cihaz sadece, suyla yıkanmış ve tamburlu makinede kurutulmaya uygun (çamaşır üzerindeki etikete bakınız) çamaşırların kurutulması ve havalandırılması için kullanılmalıdır. Cihazı, bunun dışında amaçlarla kullanmak kullanım amacının dışına çıkmak sayılır ve yasaktır.
- Bu cihaz denizden yüksekliği en fazla 4000 metre olan yerlerle kullanılmak üzere tasarlanmıştır.

### **Cihazı açmadan önce:**

Cihaz üzerinde görünür bir hasar olup olmadığını kontrol ediniz. Eğer hasarlı ise cihazı çalıştırmayınız. Bir problem ortaya çıkarsa lütfen yetkili satıcınızla veya müşteri hizmetlerimizle iletişime geçiniz.

Bu cihaz ile birlikte verilen çalıştırma ve kurulum talimatlarını ve diğer tüm bilgileri okuyunuz ve uygulayınız.

Tüm dokümanları sonraki kullanımlar veya ürünü sonradan kullanacak kişiler için saklayınız.

## **Güvenlik talimatları**

Aşağıdaki güvenlik bilgileri ve uyarıları sizi yaralanmalardan korumak ve çevrenizde malzeme hasarını önlemek için verilmiştir.

Yine de gereken önlemlerin alınması ve cihazı kurarken, bakımını yaparken, temizlerken ve çalıştırırken gereken özenin gösterilmesi önemlidir.

### **Çocuklar/insanlar/hayvanlar**

#### **Uyarı** **Ölüm tehlikesi!**

Çocuklar ve cihazın kullanımı ile ilgili riskleri kestiremeyecek olan kişiler kendilerini yaralayabilir veya hayati tehlike içeren bir durumda bulabilirler. Lütfen aşağıdakilere dikkat edin:

- Cihaz, kontrol altında oldukları sürece veya cihazın güvenli kullanımı ile ilgili bilgi almaları ve cihazın kullanımı ile ilgili potansiyel riskleri anlamaları halinde 8 yaşın üstündeki çocuklar ve düşük fiziksel, algısal ve zeka kapasitesine sahip kişiler tarafından kullanılabilir.
- Çocuklar cihazla oynamamalıdır.

- Çocukların bu cihazı denetimsiz şekilde temizlemelerine veya bakımını yapmalarına izin vermeyin.
- 3 yaşın altındaki çocukları ve hayvanları bu cihazdan uzak tutunuz.
- Çocuklar veya risklerin farkında olmayan kişilerin yakında olması durumunda cihazı gözetimsiz bırakmayın.

#### **Uyarı** **Ölüm tehlikesi!**

Çocuklar kendilerini cihazların içerisinde kilitleyebilir ve hayati tehlike altında bulabilirler.

- Cihazı bir kapının arkasında bırakmayın, çünkü bu cihazın kapağını engelleyebilir veya tamamen açılmasını engelleyebilir.
- Bir cihaz kullanım ömrünün sonuna geldiğinde, şebeke kablosunu atmadan **önce** şebeke fişini prizden çekin ve cihazın kapağını imha edin.

#### **Uyarı** **Boğulma tehlikesi!**

Eğer paket/plastik film veya paket parçaları ile oynamalarına izin verilirse çocuklar bunların içinde sıkışabilir veya kafalarını sokabilir ve boğulabilirler. Paketi, plastik filmi ve paketleme parçalarını çocuklardan uzak tutun.

**⚠ Uyarı****Zehirlenme tehlikesi!**

Deterjanlar ve bakım ürünleri yutulmaları durumunda zehirlenmeye neden olabilir. Bunları yanlışlıkla yutmanız durumunda doktora başvurun. Deterjan ve bakım ürünlerini çocukların ulaşamayacağı yerlerde muhafaza ediniz.

**⚠ Uyarı****Göz/cilt tahrişi!**

Deterjanlar veya bakım ürünleri ile temas edilmesi göz/deri iritasyonuna neden olabilir. Deterjanın veya bakım ürününün gözlerinize veya teninize değmesi durumunda dikkatlice durulayın. Deterjan ve bakım ürünlerini çocukların ulaşamayacağı yerlerde muhafaza edin.

**Kurulum****⚠ Uyarı****Elektrik çarpması/yangın/ malzeme hasarı/cihaz hasar riski!**

Cihaz doğru bir şekilde kurulmazsa tehlikeli durumlara neden olabilir. Aşağıdaki hususlara dikkat ediniz:

- Güç prizinizdeki şebeke voltajı cihaz üzerindeki nominal voltaja eşit olmalıdır (tanımlama plakası). Bağlı olan yükler ve gereken sigorta koruması tanımlama plakasında gösterilmiştir.
- Cihaz alternatif voltaja sadece doğru monte edilmiş bir koruyucu kontak soketi vasıtasıyla bağlanmalıdır. Bu priz her zaman serbestçe erişilebilir olmalıdır.
- Şebeke fişi ve koruyucu kontak soketi birbirine uygun olmalı ve topraklama sistemi doğru bir şekilde monte edilmelidir.
- Tesisatın yeterli kesit alanı olmalıdır.
- Şebeke fişi her zaman serbestçe erişilebilir olmalıdır. Bu mümkün değilse ilgili güvenlik yönetmeliklerine uygunluk adına kalıcı tesisata, elektrik kurulumu direktiflerine uygun bir anahtar (2 kutuplu kapanma) monte edilmelidir.

- Eğer bir artık akım devre kesici kullanılıyorsa sadece aşağıdaki işaret bulunanı kullanınız: . Bu işaretin bulunması, geçerli tüm düzenlemeleri karşıladığından emin olmanın tek yoludur.

### **⚠ Uyarı**

#### **Elektrik çarpması/yangın/ malzeme hasarı/cihaz hasar riski!**

Eğer cihazın şebeke kablosu değiştirilmişse veya hasar görmüşse, bu elektrik çarpmasına, kısa devreye veya aşırı ısınma nedeniyle yangına neden olabilir.

Şebeke kablosu bükülmemeli, ezilmemeli veya değiştirilmemelidir ve herhangi bir ısı kaynağı ile temas etmemelidir.

### **⚠ Uyarı**

#### **Yangın/malzeme hasarı/cihaz hasar riski!**

Uzatma kordonlarının veya çoklu prizlerin kullanılması aşırı ısınma veya kısa devre nedeniyle yangına sebep olabilir.

Cihazı doğrudan uygun şekilde kurulmuş topraklanmış bir prize bağlayın. Uzatma kabloları, çoklu prizler veya çok yollu kaplinler kullanmayın.

### **⚠ Uyarı**

#### **Yaralanma/malzeme hasarı/ cihaz hasar riski!**

- Çalışırken cihaz titreşebilir veya hareket edebilir, potansiyel olarak yaralanma veya malzeme hasarına sebep olabilir. Cihazı temiz, düz ve tek parça bir yüzey üzerine koyun ve bir su terazisi kullanarak ayaktaki vidalar ile hizalayın.
- Bu cihazın bir çamaşır makinesine yanlış bir şekilde yerleştirilmesi (istiflenmesi) yaralanma, malzeme hasarı ve/veya cihazda hasara neden olabilir. Eğer bu cihaz bir çamaşır makinesi üzerine konacaksa, çamaşır makinesi en az cihaz kadar genişliğe ve derinliğe sahip olmalıdır ve yerine mevcutsa uygun bir bağlantı seti ile sabitlenmelidir. → Sayfa 17 Cihazın bu bağlantı seti ile sabitlenmesi ZORUNLUDUR. Cihazın başka bir şekilde istiflenmesi yasaktır.
- Kaldırmak veya taşımak için cihazın dışarı çıkan herhangi bir parçasını kullanırsanız (örn. cihazın kapağı), bu parçalar kırılabilir ve yaralanmaya neden olabilir. Cihazı taşımak için cihazın dışarı çıkan parçalarını kullanmayın.



## Uyarı

### Yaralanma tehlikesi!

- Cihaz çok ağırdır. Kaldırılması yaralanmaya neden olabilir. Cihazı kendi başınıza kaldırmayın.
- Cihaz ellerinizi kesebileceğiniz keskin kenarlara sahiptir. Cihazı keskin kenarlarından tutmayın. Taşımak için koruyucu eldiven giyin.
- Eğer hortumlar ve şebeke kabloları doğru şekilde döşenmezse, takılarak düşmeye ve yaralanmalara neden olabilir. Hortumları ve kabloları takılma riski oluşturmayacak şekilde döşeyin.

## İşlem

### Uyarı

#### Patlama/yangın riski!

Solvent, yağ, parafin, parafin çıkarıcı, boya, gres veya leke çıkarıcı ile temas eden çamaşırlar makinede kurutulduklarında ateş alabilir ve hatta cihazın patlamasına neden olabilir. Lütfen aşağıdakilere dikkat edin:

- Makinede kurutmadan önce çamaşırları derinlemesine ılık su ile durulayın.
- Çamaşırlar ilk olarak yıkanmamışsa bunları kurutmak üzere makineye koymayın.
- Çamaşırları temizlemek için endüstriyel temizlik maddeleri kullanılmışsa cihazı kullanmayın.

## Uyarı

### **Patlama/yangın riski!**

- Toz filtresinde artık malzeme kalmışsa kurutma işlemi devam ederken bu alev alabilir ve makinenin yanmasına veya patlamasına neden olabilir. Toz filtresini düzenli olarak temizleyiniz.
- Kurutma devam ederken bazı cisimler ateş alabilir veya cihazın yanmasına veya patlamasına neden olabilir. Çamaşırların ceplerindeki çakmak ve kibritleri çıkarın.
- Eğer cihaz çevresindeki havada kömür tozu veya ince toz varsa, bu bir patlamaya neden olabilir. Çalışma sırasında cihaz çevresindeki alanın temiz tutulduğundan emin olun.

## Uyarı

### **Yangın/malzeme hasarı/cihaz hasar riski!**

- Kurutma çevrimi tamamlanmadan önce program sona erdirilirse, bu çamaşırın yeterince soğumasını engelleyebilir ve çamaşırın ateşlenmesine veya malzeme hasarına veya cihazın hasar görmesine neden olabilir.
- Kurutma çevriminin son kısmında, tamburdaki çamaşır ısıtılmaz (soğutma çevrimi). Bu değişmeyeceği bir sıcaklıkta kalmasını sağlamak içindir.
  - Kurutma çevrimi bitmeden önce siz tüm parçaları tamburdan çıkarana ve bunları yayana kadar cihazı kapatmayın (ısıyı yok etmek için).

**⚠ Uyarı****Zehirlenme/malzeme hasarı riski!**

Yoğuşma suyu içmek için uygun değildir ve tiftik ile kirlenmiş olabilir. Kirli yoğuşma suyu sağlık için tehlikeli olabilir ve malzeme hasarına neden olabilir.

İçmeyin veya yeniden kullanmayın.

**⚠ Uyarı****Zehirlenme tehlikesi!**

Solvent içeren temizlik maddeleri zehirli duman çıkarabilir, örn. temizlik solventi. Solvent içeren temizlik malzemeleri kullanmayınız.

**⚠ Uyarı****Yaralanma tehlikesi!**

- Açıkken cihazın kapağı üzerine ağırlığınızı verirsiniz veya oturursanız, cihaz devriliş yaralanmaya neden olabilir. Kapağı açıkken ağırlığınızı cihaz üzerine vermeyin.
- Cihaz üzerine tırmanırsanız, tezgahı kırılabilir ve yaralanmaya neden olabilir. Cihazın üzerine çıkmayınız.
- Halen dönerken tambura dokunmanız halinde, ellerinizde yaralanma riski oluşur. Tamburun dönmesi tamamen durana kadar bekleyin.

**Dikkat!****Malzeme hasarı/cihaz hasarı**

- Eğer cihaz içerisindeki çamaşır miktarı maksimum yük kapasitesini geçerse, doğru çalışmayabilir veya malzeme hasarı ya da cihaz hasarına neden olabilir. Maksimum çamaşır kapasitesi yükü üzerine çıkmayın. Programların herbiri için maksimum yük kapasitesine uyduğunuzdan emin olun. → *Sayfa 24*
- Cihazı bir toz yakalayıcı olmadan çalıştırıyorsanız (örneğin toz filtresi, toz deposu, cihazın özelliklerine göre) veya toz filtresi eksik ya da bozuksa bu cihazın hasar görmesine neden olabilir. Cihazı bir toz yakalayıcı olmadan veya eksik ya da bozuk bir toz yakalayıcıyla çalıştırmayınız.
- Saç veya tiftik gibi hafif cisimler cihaz çalışırken hava girişinden emilebilir. Bunları cihazdan uzak tutunuz.
- Köpük ve sünger cihazda kurutulursa deforme olabilir veya eriyebilir. Köpük veya sünger içeren çamaşırları cihazda kurutmayın.

- Eğer cihaza yanlış miktarda deterjan veya temizleme maddesi koyarsanız, bu malzeme hasarına veya cihazın hasar görmesine neden olabilir. Deterjanları/bakım ürünlerini/temizlik maddelerini ve yumuşatıcıları üreticisinin talimatlarına uygun şekilde kullanın.
- Eğer cihaz fazla ısınır, cihaz doğru çalışmayabilir ve bu malzeme hasarı veya cihaz hasarı ile sonuçlanabilir. Cihaz çalışırken hava girişinde kesinlikle bir engel olmadığından ve cihaz çevresindeki alanın yeterince havalandırılmış olduğundan emin olun.

## Temizlik/Bakım

### Uyarı

#### **Ölüm tehlikesi!**

Cihaz elektrik gücü ile çalışır. Elektrikli parçalara dokunulması durumunda elektrik çarpması tehlikesi vardır. Lütfen aşağıdakilere dikkat edin:

- Cihazı kapatınız. Cihazın fişini prizden çıkarın (fişi çekin).
- Elektrik fişini asla ıslak ellerle tutmayın.

- Şebeke kablosu prizden çıkarılırken her zaman şebeke kablosunu değil prizi tutun, aksi takdirde şebeke kablosu hasar görebilir.
- Cihaz veya özelliklerinde teknik değişiklikler yapmayın.
- Cihaz üzerinde onarımlar veya diğer çalışmalar sadece müşteri hizmetleri veya bir elektrik teknisyeni tarafından gerçekleştirilmelidir. Bu şebeke kablosunun değiştirilmesi için de geçerlidir (gerektiğinde).
- Yedek şebeke kabloları müşteri hizmetlerinden sipariş edilebilir.

### Uyarı

#### **Zehirlenme tehlikesi!**

Solvent içeren temizlik maddeleri zehirli duman çıkarabilir, örn. temizlik solventi. Solvent içeren temizlik malzemeleri kullanmayınız.

### Uyarı

#### **Elektrik çarpması/malzeme hasarı/cihaz hasar riski!**

Eğer cihaz içerisine nem girerse bu kısa devre yapmasına neden olabilir. Cihazınızı temizlemek için basınçlı bir yıkama cihazı, buharlı temizleyici, hortum veya püskürtme tabancası kullanmayınız.

**⚠ Uyarı****Yaralanma/malzeme hasarı/  
cihaz hasar riski!**

Farklı markalarda yedek parça ve aksesuarların kullanılması tehlikelidir ve yaralanma, malzeme hasarı veya cihazın hasar görmesi ile sonuçlanabilir.

Güvenlik nedenlerinden dolayı, sadece orijinal parça ve aksesuar kullanın.

**Dikkat!****Malzeme hasarı/cihaz hasarı**

Temizleme maddeleri ve çamaşır ön işlem maddeleri (örneğin leke çıkarıcılar, ön yıkama spreyleri vb.) cihazın dış yüzeyine temas ederse cihaza zarar verebilirler. Lütfen aşağıdakilere dikkat edin:

- Bu maddelerin cihaz yüzeylerine temas etmesine izin vermeyin.
- Cihazı sadece su ve yumuşak nemli bir bezle temizleyin.
- Deterjan, sprey veya diğer artıkları hemen temizleyin.

**Tasarruf bilgileri**

- Kurutma işleminden önce sıkma işlemi yapınız. Nispeten daha kuru çamaşırılar sayesinde program süresi kısalmış ve enerji tüketimi azalır.
- Cihazı, program için izin verilen maksimum dolum miktarından fazla doldurmuyunuz.

**Bilgi:** Maksimum yük miktarının aşılması program süresini uzatır ve enerji tüketimini artırır.

- Cihazı havalandırılan bir odada çalıştırınız ve cihazın hava girişini açık tutunuz, böylece hava alışverişi sağlanabilir.
- Cihazdaki tiftikleri düzenli aralıklarla temizleyiniz. Cihazın tiftiklerle kirlenmesi program süresini uzatır ve enerji tüketimini artırır.
- Cihaz, program başlatma işleminden önce ve program sonundan sonra uzun süre kullanılmazsa otomatik olarak enerji tasarrufu moduna geçer. Birkaç dakika sonra ekran ve gösterge lambaları söner ve **Başlat/Beklet** >|| yanıp söner. Cihazı yeniden kullandığınızda, yani örneğin kapağını açtığınızda veya kapattığınızda enerji tasarrufu modundan çıkarsınız.
- Cihaz enerji tasarrufu modunda uzun süre kullanılmazsa otomatik olarak cihaz kapatılır.



## Cihazın kurulması ve bağlanması

### Teslimat kapsamı

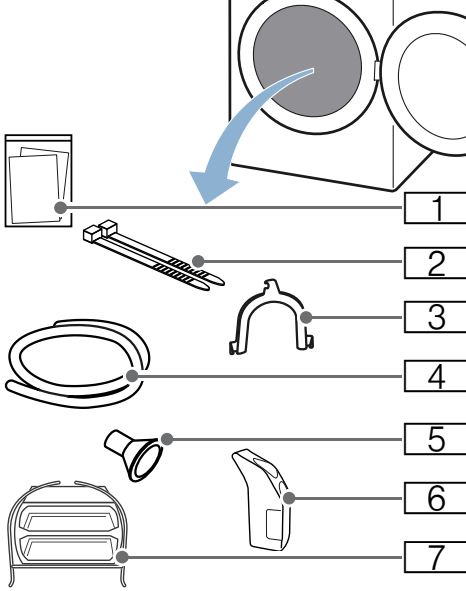

- 1 Eşlik eden belgeler (örneğin kullanım ve kurulum kılavuzu)
- 2 Sabitleme malzemesi
- 3 Tahliye hortumunun sabitlenmesi için dirsek
- 4 Tahliye hortumu
- 5 Bağlantı adaptörü
- 6 Tazeleme kabı
- 7 Yün sepeti

1. Ambalaj malzemesini ve koruyucu örtüleri cihazdan tamamen sökünüz.
2. Kapağı açınız.
3. Tüm aksesuarları tamburdan alınız. Şimdi cihazı kurabilir ve bağlayabilirsiniz.

### Dikkat!

#### Maddi hasarlar ve cihaz hasarları

Tamburda kalan ve cihaz çalışırken orada olmaması gereken cisimler maddi hasarlara ve cihazda hasarlara neden olabilir. Hem bu cisimleri hem de tüm aksesuarları tamburdan çıkarınız.

### Cihazın kurulması

#### ⚠ Uyarı

#### Ölüm tehlikesi!

Çocuklar kendilerini cihazların içerisinde kilitleyebilir ve hayati tehlike altında bulabilirler.

- Cihazı bir kapının arkasında bırakmayın, çünkü bu cihazın kapağını engelleyebilir veya tamamen açılmasını engelleyebilir.
- Bir cihaz kullanım ömrünün sonuna geldiğinde, şebeke kablosunu atmadan **önce** şebeke fişini prizden çekin ve cihazın kapağını imha edin.

#### ⚠ Uyarı

#### Patlama/yanın riski!

Eğer cihaz çevresindeki havada kömür tozu veya ince toz varsa, bu bir patlamaya neden olabilir. Çalışma sırasında cihaz çevresindeki alanın temiz tutulduğundan emin olun.

## ⚠ Uyarı

### Yaralanma/malzeme hasarı/cihaz hasar riski!

- Çalışırken cihaz titreşebilir veya hareket edebilir, potansiyel olarak yaralanma veya malzeme hasarına sebep olabilir. Cihazı temiz, düz ve tek parça bir yüzey üzerine koyun ve bir su terazisi kullanarak ayaktaki vidalar ile hizalayın.
- Bu cihazın bir çamaşır makinesine yanlış bir şekilde yerleştirilmesi (istiflenmesi) yaralanma, malzeme hasarı ve/veya cihazda hasara neden olabilir. Eğer bu cihaz bir çamaşır makinesi üzerine konacaksa, çamaşır makinesi en az cihaz kadar genişliğe ve derinliğe sahip olmalıdır ve yerine mevcutsa uygun bir bağlantı seti ile sabitlenmelidir. → Sayfa 17 Cihazın bu bağlantı seti ile sabitlenmesi ZORUNLUDUR. Cihazın başka bir şekilde istiflenmesi yasaktır.
- Kaldırmak veya taşımak için cihazın dışarı çıkan herhangi bir parçasını kullanırsanız (örn. cihazın kapağı), bu parçalar kırılabilir ve yaralanmaya neden olabilir. Cihazı taşımak için cihazın dışarı çıkan parçalarını kullanmayın.

## ⚠ Uyarı

### Yaralanma tehlikesi!

- Cihaz çok ağırdır. Kaldırılması yaralanmaya neden olabilir. Cihazı kendi başınıza kaldırmayın.
- Cihaz ellerinizi kesebileceğiniz keskin kenarlara sahiptir. Cihazı keskin kenarlarından tutmayın. Taşımak için koruyucu eldiven giyin.

## Dikkat!

### Malzeme hasarı/cihaz hasarı

Eğer cihaz fazla ısınır, cihaz doğru çalışmayabilir ve bu malzeme hasarı veya cihaz hasarı ile sonuçlanabilir. Cihaz çalışırken hava girişinde kesinlikle bir engel olmadığından ve cihaz çevresindeki alanın yeterince havalandırılmış olduğundan emin olun.

### Cihazı aşağıdaki gibi kurunuz:

1. Cihazı temiz, düz ve sağlam bir zemine yerleştiriniz.
2. Cihazın hizasını bir su terazisi ile kontrol ediniz.

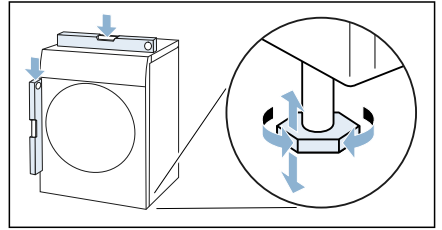

3. Gerekliyse cihaz ayaklarını çevirerek cihazı yeniden hizalayınız. Artık cihazı bağlayabilirsiniz.

## Bilgiler

- Makinenin tüm ayakları sağlam şekilde zemin üzerinde durmalıdır.
- Cihaz yanlış hizalanmışsa gürültüler, titreşimler ve düzensiz tambur çalışması ortaya çıkabilir, ayrıca kalan su cihazdan dışarı akabilir.

## Cihazın bağlanması

### Uyarı

#### **Elektrik çarpması/yangın/malzeme hasarı/cihaz hasar riski!**

Cihaz doğru bir şekilde kurulmazsa tehlikeli durumlara neden olabilir. Aşağıdaki hususlara dikkat ediniz:

- Güç prizinizdeki şebeke voltajı cihaz üzerindeki nominal voltaja eşit olmalıdır (tanımlama plakası). Bağlı olan yükler ve gereken sigorta koruması tanımlama plakasında gösterilmiştir.
- Cihaz alternatif voltaja sadece doğru monte edilmiş bir koruyucu kontak soketi vasıtasıyla bağlanmalıdır. Bu priz her zaman serbestçe erişilebilir olmalıdır.
- Şebeke fişi ve koruyucu kontak soketi birbirine uygun olmalı ve topraklama sistemi doğru bir şekilde monte edilmelidir.
- Tesisatın yeterli kesit alanı olmalıdır.
- Şebeke fişi her zaman serbestçe erişilebilir olmalıdır. Bu mümkün değilse ilgili güvenlik yönetmeliklerine uygunluk adına kalıcı tesisata, elektrik kurulumu direktiflerine uygun bir anahtar (2 kutuplu kapanma) monte edilmelidir.
- Eğer bir artık akım devre kesici kullanılıyorsa sadece aşağıdaki işaret bulunanı kullanınız: . Bu işaretin bulunması, geçerli tüm düzenlemeleri karşıladığından emin olmanın tek yoludur.

### Uyarı

#### **Elektrik çarpması/yangın/malzeme hasarı/cihaz hasar riski!**

Eğer cihazın şebeke kablosu değiştirilmişse veya hasar görmüşse, bu elektrik çarpmasına, kısa devreye veya aşırı ısınma nedeniyle yangına neden olabilir.

Şebeke kablosu bükülmemeli, ezilmemeli veya değiştirilmemelidir ve herhangi bir ısı kaynağı ile temas etmemelidir.

### Uyarı

#### **Yangın/malzeme hasarı/cihaz hasar riski!**

Uzatma kordonlarının veya çoklu prizlerin kullanılması aşırı ısınma veya kısa devre nedeniyle yangına sebep olabilir.

Cihazı doğrudan uygun şekilde kurulmuş topraklanmış bir prize bağlayın. Uzatma kabloları, çoklu prizler veya çok yollu kaplinler kullanmayın.



## ⚠ Uyarı

### Yaralanma tehlikesi!

Eğer hortumlar ve şebeke kabloları doğru şekilde döşenmezse, takılarak düşmeye ve yaralanmalara neden olabilir.

Hortumları ve kabloları takılma riski oluşturmayacak şekilde döşeyin.

### Cihazı aşağıdaki gibi bağlayınız:

1. Tahliye hortumunu bağlayınız.  
→ Sayfa 40

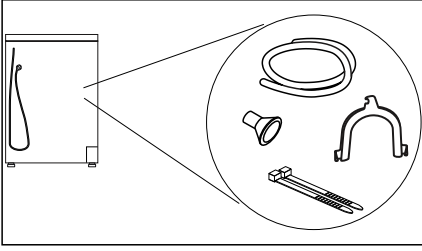

2. Cihazın fişini ilgili prize takınız.
  3. Fişin yerine sıkıca oturup oturmadığını kontrol ediniz.
- Cihazınız artık çalışmaya hazırdır.

### Dikkat!

#### Maddi hasarlar ve cihaz hasarları

Cihaz soğutma maddesi içerir ve taşıma işleminden hemen sonra çalıştırılması durumunda cihaz zarar görebilir. Cihazı çalıştırmadan önce iki saat aynı yerde durmasını bekleyiniz.

**Bilgi:** Şüpheli durumlarda cihazın bağlantısını yapmak için uzman personelden yardım isteyiniz.

## İlk kullanımdan önce

### Cihazı açmadan önce:

Cihaz üzerinde görünür bir hasar olup olmadığını kontrol ediniz. Eğer hasarlı ise cihazı çalıştırmayınız. Bir problem ortaya çıkarsa lütfen yetkili satıcınızla veya müşteri hizmetlerimizle iletişime geçiniz.

**Bilgi:** Usulüne uygun biçimde kurulduktan ve bağlandıktan sonra cihaz çalışmaya hazırdır. Başka bir önlem gerekli değildir.

## İsteğe bağlı aksesuarlar

Opsiyonel aksesuar sipariş ediniz\*  
Müşteri Hizmetlerinden:

#### ■ Platform:

Kurutma makinenizi daha rahat doldurmak ve boşaltmak için bir platformla yükseltebilirsiniz.

Çamaşırları, platform çekmecesindeki entegre çamaşır sepetiyle taşıyabilirsiniz.

– Sipariş numarası: **WMZ20500**.

#### ■ Yıkama-Kurutma-Sistemi bağlantı seti:

Kurutma cihazı, yerden tasarruf etmek için aynı derinliğe ve genişliğe sahip uygun bir çamaşır makinesi üzerine yerleştirilebilir.

Kurutma cihazını mutlaka bu bağlantı seti ile çamaşır makinesinin üzerine sabitleyiniz.

– Çıkarılabilir çalışma tezgahlı sipariş numarası: **WTZ11400**

– Çıkarılabilir çalışma tezgahsız sipariş numarası: **WTZ20410**;

\* Cihaz donanımına göre



## Cihaz ayarları

### Çocuk emniyeti

Çocuk emniyetini etkinleştirerek kumanda panelinin istenmeden kullanılmasını engelleyebilirsiniz.

#### Çocuk emniyetinin devreye alınması / devreden çıkarılması:

- **Çocuk kilidi 3 sn. basınız** tuşunu 3 saniye basılı tutunuz.

**Bilgi:** Çocuk emniyeti cihaz kapatıldıktan sonra da etkin kalır. Açtıktan sonra kumanda panelini kullanabilmeniz için çocuk emniyetini devre dışı bırakmalısınız.

## Ayar modunun etkinleştirilmesi

Aşağıdaki ayarları yapmak için önce ayar modunu etkinleştirmeniz gereklidir. Burada program seçme düğmesi atamaları aşağıdaki gibidir:

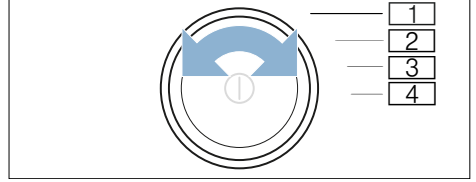

- 1 **Ayar modunun** etkinleştirilmesi
- 2 **Ayar modunun** etkinleştirilmesi ve **Uyarı sinyallerinin** ses şiddeti
- 3 **Tuş sinyallerinin** ses şiddeti
- 4 **Otomatik kapatma**

1. Cihazı çalıştırınız.

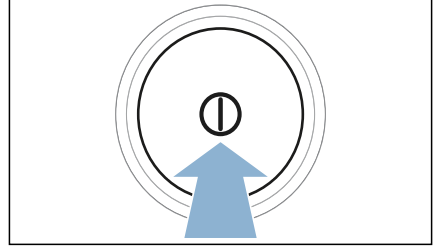

2. Program seçme düğmesini 1 konumuna çeviriniz.
3. **Hassas ayar** tuşuna basınız ve eşzamanlı olarak program seçme düğmesini 2 konumuna çeviriniz.
4. **Hassas ayar** tuşunu serbest bırakınız.

Ayar modu etkinleştirilir.

## Sinyal sesi şiddetinin değiştirilmesi

Uyarı sinyalleri için sinyal ses şiddetini (örn. program sonu) ve tuş sinyallerini döner düğmenin aşağıdaki pozisyonları ile değiştirebilirsiniz:

- 2: Uyarı sinyalleri için ses şiddeti
  - 3: Tuş sinyalleri için ses şiddeti
1. Ayar modunu etkinleştiriniz.
  2. Program seçme düğmesini istediğiniz konuma çeviriniz.
  3. **Sürelili Sonlandırma +** veya - ile istediğiniz ses şiddetini ayarlayabilirsiniz (0=kapalı ile 4=çok yüksek arası).

## Cihazı otomatik kapatma özelliğinin açılması/kapatılması

Cihaz uzun süre kullanılmazsa program başlatma işleminden önce ve program sonundan sonra enerji tasarrufu için otomatik kapanır. ① tuşuna basarak her istendiğinde cihazı yeniden açmak mümkündür.

Cihazın otomatik olarak kapatılması özelliğini aşağıdaki gibi açabilir veya kapatabilirsiniz:

1. Ayar modunu etkinleştiriniz.
2. Program seçme düğmesini 4 konumuna çeviriniz.
3. **Sürelili Sonlandırma +** veya - tuşuyla cihazın otomatik kapatma özelliğini açabilir (On) veya kapatabilirsiniz (Off).

## Ayar modunun sonlandırılması

Tüm ayarları yaptıktan sonra cihazı kapatmak için ① tuşuna basınız.

Seçilen ayarlar kaydedilir ve cihaz yeniden açıldığında etkili olur.



## Kısa kılavuz

### Bilgi:

Cihaz usulüne uygun biçimde kurulmalı ve bağlanmalıdır. → Sayfa 14

- 1**

**Programı başlatmadan önce:**

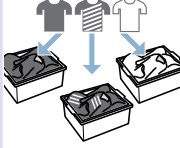
⇒  Çamaşırları ayırınız.

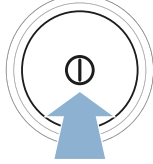
⇒  Cihazı çalıştırınız.

⇒  Program seçiniz.
- 2**

 Kapağı açınız ve çamaşırları yerleştiriniz.

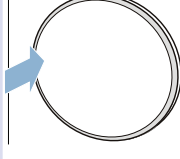
⇒  Cihazın kapağını kapatınız.

⇒  İhtiyaç durumunda: Program ayarlarını değiştiriniz.

⇒  Programı başlatınız.
- 3**

**Program sona erdikten sonra:**

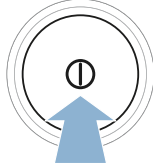
⇒  Cihazı kapatınız.

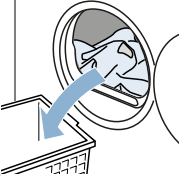
⇒  Kapağı açınız ve çamaşırları çıkarınız.

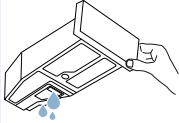
⇒  Yoğuşma suyu haznesini boşaltınız.
- 4**

 Tiftikleri gideriniz.

## Cihazı tanıma

### Cihaza genel bakış

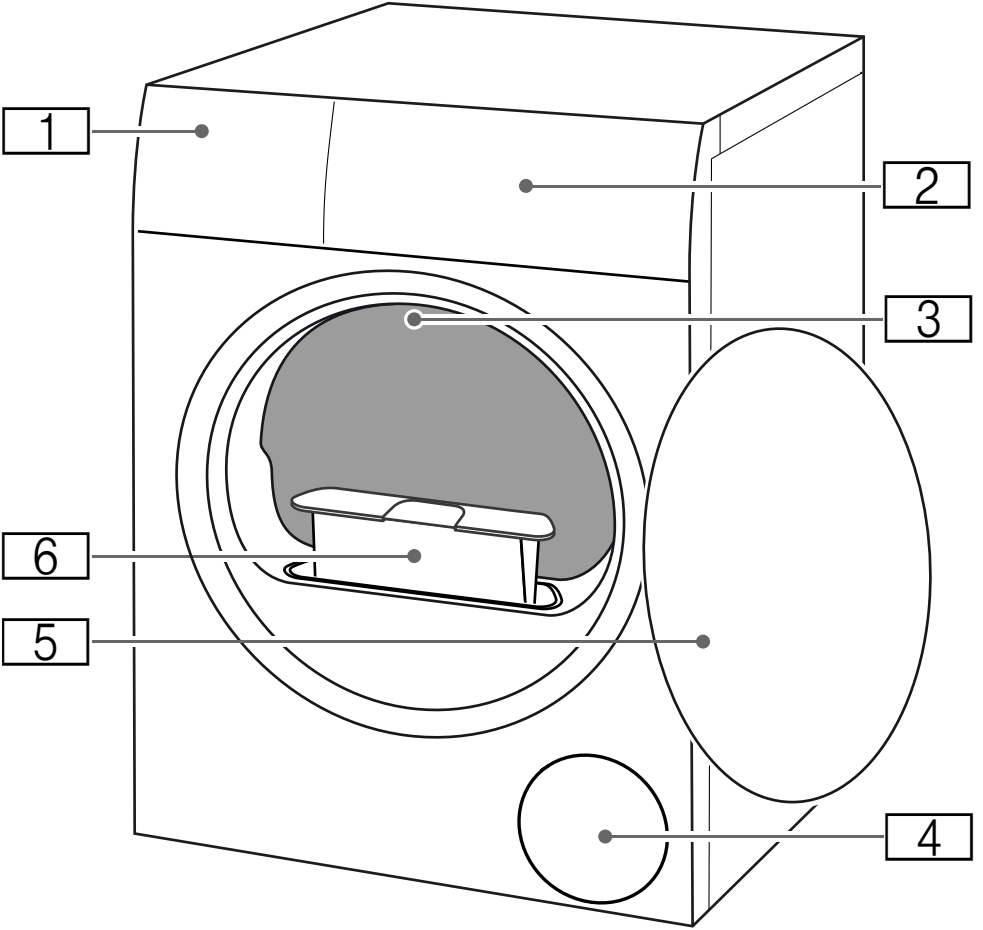

- 1 Yoğuşma suyu haznesi
- 2 Panel
- 3 Tambur iç aydınlatması (cihaz donanımına göre)
- 4 Hava girişi
- 5 Kapak
- 6 Tiftik filtresi

## Kumanda bölümü

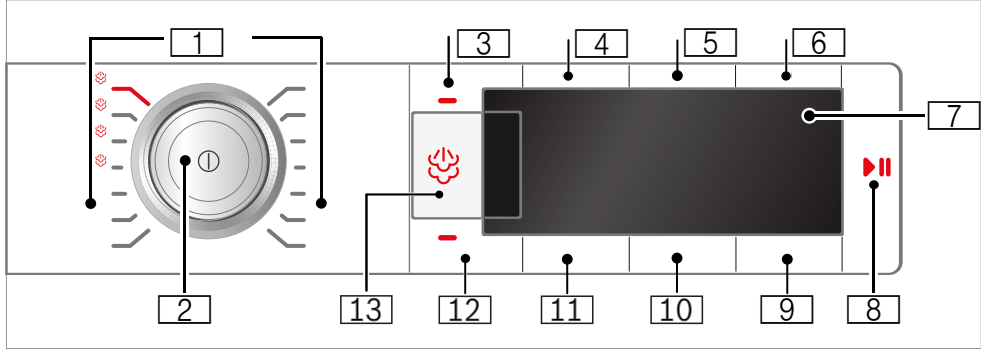

- 1 **Programlar** → Sayfa 24
- 2 **Program seçme düğmesi**
  - Basmak: Cihaz açılır/kapatılır
  - Döndürmek: Program ayarlanır
- 3 **Çocuk emniyeti**

Ayarlanmış fonksiyonların istenmeden değiştirilmesine karşı önlem.  
Devreye alma/devreden çıkarma için: → Sayfa 18
- 4 **Kırıksıklık Önleme 60 dak.**
- 5 **Kırıksıklık Önleme 120 dak.**
- 6 **Hassas kurutma**
- 7 **Ekran**

Ayarlar ve bilgiler göstergesi
- 8 **▶|| kullanım amacı:**
  - Bir programın başlatılması
  - Programa ara verilmesi, örneğin çamaşır eklemek için
  - Programın iptal edilmesi
- 9 **Kalan zaman** programı başlatmayı geciktirir
- 10 **Kurutma düzeyi**
- 11 **Kurutma hedefi**
- 12 **Sinyal**
- 13 Buhar programları için **buhar miktarı** seçiniz

**Ekran****Buhar miktarı****Tazeleme haznesinin**doldurulması → *Sayfa 18***Yoğuşma suyu haznesinin**boşaltılması → *Sayfa 38***Tiftiklerin**giderilmesi → *Sayfa 32***Isı eşanjörü** yıkıyor**Program ilerlemesi:**

Kurutma



Ütü Kuruluşunda



Dolap kuruluşunda



Kırıksıklık Önleme



Beklet



Program sonu.

**Kurutma hedefleri:**

Ütü Kuruluşunda



Dolap Kuruluşunda



Dolap kuruluşunda artı

**Kurutma düzeyi** seçildi.**1:27****Sürelî program** seçildi.**3 saat**

Saat ve dakika cinsinden

tahmini **program süresi**.

Kalan zaman süresi

seçildiğinde saat cinsinden

**gecikme süresi**.

## Programlara genel bakış

Program	maksimum dolun miktarı
<b>Program ismi</b> Programın kısa açıklaması ya da hangi kumaşlar için uygun olduğu.	<b>Çamaşırların kuru ağırlığına göre maksimum dolun miktarı</b>
<b>Pamuklu</b> Dayanıklı kumaşlar, ısıya karşı dayanıklı pamuklu veya keten kumaşlar.	<b>9 kg</b>
<b>Sentetikler</b> Sentetik veya karışık dokuma kumaşlar.	<b>3,5 kg</b>
<b>Mix</b> Pamuklu ve sentetik kumaşlardan oluşan karışık çamaşırlar.	<b>3 kg</b>
<b>İç giyim</b> Yıkabilir, hassas kumaşlar, örneğin saten, sentetik veya karışık malzemeli kumaşlar.	<b>2 kg</b>
<b>Yünlüler sepette</b> Yünlü veya yün içeren kumaşlar; ayakkabılar / spor ve günlük ayakkabılar; yıkanabilir, sentetik elyaftan üretilmiş oyuncak hayvanlar.	<b>Sepet içinde yünlüler/oyuncak hayvanlar için yükleme miktarı: 1 sepet dolusu</b>
<b>Bilgiler</b> <ul style="list-style-type: none"> <li>■ Tekstilleri sadece yünlü sepeti → Sayfa 35 ile kurutunuz.</li> <li>■ Deri veya deri parçalar içeren ayakkabıları makinede kurutmayınız.</li> <li>■ Oyuncak hayvanların dolgu maddeleri de kurutucuya uygun olmalıdır.</li> </ul>	<b>Sepet içinde ayakkabılar için maksimum yükleme miktarı: 1 çift</b>
<b>Kuş tüyü</b> Kuş tüyü tekstiller, yorganlar veya kuş tüyü yatak örtüleri.	<b>1,5 kg</b>
<b>Bilgiler</b> <ul style="list-style-type: none"> <li>■ Büyük parçaları tek başına kurutunuz.</li> <li>■ Programdan sonra, dolgunun nemden topaklanmaması için tekstilleri sallayınız. Gerekirse programı yeniden başlatınız.</li> </ul>	
<b>Spor giysileri</b> Fonksiyonel elyaflardan ve sentetik malzemeden üretilen ve hızlı kuruyan giysiler.	<b>1,5 kg</b>
<b>Günlük Buharlı havalandırma</b>  Pamuklu veya sentetik kumaşlı gündelik giysiler için buhar programı.	<b>1,5 kg</b>
<b>Bilgiler</b> <ul style="list-style-type: none"> <li>■ Kumaşlar kurutma makinesine uygun olmalıdır.</li> <li>■ Kumaşlar tazelenir, ama kurutulmaz ve temizlenmez.</li> <li>■ Kırışmayı engellemek için program sona erdiğinde kumaşları hemen çıkartınız.</li> </ul>	



**Ceket Pant. Buharlı havalandırma** **1,5 kg**

Çamaşır makinesinde yıkanmasına izin verilmeyen ve üzerinde kimyasal temizleme işareti bulunan takım elbiseler, ceketler, pantolonlar ve kumaşlar için buhar programı.

**Bilgiler**

- Kumaşlar tazelenir, ama kurutulmaz ve temizlenmez.
- Kırışmayı engellemek için program sona erdiğinde kumaşları hemen çıkartınız.

**Sentetikler Kırışık azaltma** **1,5 kg**

Gömlükler ve iş giysileri gibi sentetik kumaşların düzleştirilmesi ve kurutulması için buhar programı.

**Bilgiler**

- Kırışmayı engellemek için program sona erdiğinde kumaşları hemen çıkartınız ve asınız.
- Daha kalın kumaşlarda daha yüksek bir buhar miktarı seçiniz.
- Ütülenmeyen kumaşlarda optimum kırışıklık giderme sonuçları.

**Pamuklular Kırışık azaltma** **2,5 kg**

Yatak takımları, masa örtüleri veya gömlekler ve iş giysileri gibi dayanıklı sağlam kumaşların düzleştirilmesi ve kurutulması için buhar programı.

**Bilgiler**

- Kırışmayı engellemek için program sona erdiğinde kumaşları hemen çıkartınız ve asınız.
- Daha kalın kumaşlarda daha yüksek bir buhar miktarı seçiniz.
- Ütülenmeyen kumaşlarda optimum kırışıklık giderme sonuçları.

**Gömlük/Bluz****1,5 kg**

Pamuk, keten, sentetik veya karışık kumaşlardan gömlekler/bluzlar.

**Bilgi:** Kurutma sonrasında çamaşırları ütöleyiniz veya asınız. Kalan nem böylelikle her tarafa eşit dağılır.

**Süper kısa 40'****1 kg**

Hafif pamuklu ve sentetik kumaşlardan oluşan karışık çamaşırlar

**Sürelî program kurutma****3 kg**

















Yünlüler ve ipek hariç tüm kumaş türleri için sürelî program.

Ön kurutma yapılmış veya hafif nemli çamaşırlar için ve çok katmanlı, kalın çamaşırlar için uygundur.

**Bilgi:** Sürelî programda çamaşırlarda kalan nem otomatik olarak algılanmaz. Eğer çamaşır kurutma işleminden sonra çok nemliyse programı tekrarlayınız ve gerekirse program süresini uzatınız.

→ "Program ayarları", Sayfa 26

## P+ Program ayarları

Tuşlar	Göstergeler	Açıklamalar ve uyarılar
<b>Bilgi:</b> Her programda tüm tuşlar ve fonksiyonları seçilemeyebilir.		
<b>Buhar seviyesi</b> 	  	Buhar programı için buhar miktarını  (normal),  (güçlü), ve  (çok güçlü) olarak ayarlayabilirsiniz.
<b>Kolay ütüleme 60 dk</b> <b>Kolay ütüleme 120 dk</b>		Tambur çamaşırlarla beraber kurutma işleminden sonra düzenli aralıklarla döner, bunu düzenli aralıklarla yaparak kırışmayı engeller. Otomatik kırışık önleme fonksiyonunu her programdan sonra 60 dakika ( <b>Kırışıklık önleme 60</b> 60 dk tuşuyla) veya 120 dakika ( <b>Kolay ütüleme 120 dk</b> tuşuyla) uzatabilirsiniz.
<b>Hassas</b>		Hassas kumaşlar için düşük sıcaklık, örneğin poliakril veya elastan için kurutma süresi uzatılabilir.
<b>Bitiş sinyali</b>		Bitiş sinyali tuşuyla program sonundan sonra bir sinyal sesinin olup olmayacağını belirleyebilirsiniz. Ayar seçilmişse tuşun gösterge lambası yanar ve sinyal sesi etkinleştirilir.
<b>Kurutma seviyesi</b> 		İstediğiniz kurutma düzeyine uygun bir kurutma hedefi seçiniz. Bir kurutma hedefi seçtiyseniz bu hedef seçilen program için cihaz kapatılsa bile hafızada tutulur. İstisna: Yünlüler için ayarlar hafızada tutulmaz.
Dolap Kuruluşunda artı 		Zor kuruyan, çok katmanlı, kalın çamaşırlar.
Dolap Kuruluşunda 		Normal, tek katlı çamaşırlar.
Ütü Kuruluşunda 		Kurutma sonrasında nemli kalması gereken ve ütölemek veya asmak için uygun, normal, tek katmanlı çamaşırlar.
<b>Hassas ayar</b>	  	Eğer çamaşırlar kurutma işleminden sonra size göre hâlâ nemliyse kurutma hedefi için kurutma derecesini uyarlayabilir ve kademeleri  ile  arasında arttırabilirsiniz. Bu durum sıcaklığı aynı tutup program süresini uzatır. Program için kurutma düzeyini ayarladıysanız bu program ayarı cihaz kapatıldıktan sonra da hafızada tutulur.

**Sürelili Sonlandırma** 1-24

**Programı başlatmadan önce** program sonunu (kalan zaman) saatlik adımlarla (h=saat) maksimum 24h olarak önceden seçebilirsiniz:

1. Program seçiniz.  
Seçilen program için program süresi, örneğin **1:45** (saat:dakika) olarak görüntülenir.
2. İstenen saat sayısı görünene kadar **Sürelili Sonlandırma** tuşuna birden çok defa basınız.  
**Bilgi:** **Sürelili Sonlandırma +** tuşuyla ayar değerleri artırılır ve **Sürelili Sonlandırma -** tuşuyla azaltılır.
3. **Başlat/Beklet**  tuşuna basınız.  
Zaman ön seçimi devreye sokulur.  
Program başlatılmadan önce seçilen saat sayısı, örneğin **8** ekranda gösterilir ve kurutma programı başlayana kadar geriye sayım yapılır. Sonra program süresi görüntülenir.

**Bilgi:** Program süresi, kalan süreye dahildir.

örn.  
 : 40

**Sürelili programlar** için kurutma süresi, 10 dakikalık adımlarla maksimum 3 saat 30 dakikaya kadar uzatılabilir.



## Çamaşırlar

### Çamaşırların hazırlanması



#### Uyarı

#### Patlama/yangın riski!

Kurutma devam ederken bazı cisimler ateş alabilir veya cihazın yanmasına veya patlamasına neden olabilir. Çamaşırların ceplerindeki çakmak ve kibritleri çıkarın.

#### Dikkat!

#### Tamburda ve kumaşlarda hasar

Çamaşırların ceplerinde cisimler bırakırsanız çalışma sırasında tambur ve çamaşırlar hasar görebilir. Metal parçalar gibi her türlü cismi çamaşırların ceplerinden çıkartınız.

Çamaşırları aşağıda tarif edildiği gibi hazırlayınız:

- Kumaş kemerleri, önlük bağlarını vb. birbirine bağlayınız veya bir çamaşır torbası kullanınız.
- Fermuarları, kancaları, kopçaları kapatınız ve düğmeleri ilikleyiniz. Örneğin kılıflar gibi büyük çamaşır parçalarının düğmelerini ilikleyiniz.
- Örneğin bebek çorapları gibi çok küçük kumaşları her zaman örneğin havlular gibi büyük çamaşır parçaları ile birlikte kurutunuz.
- Tek çamaşır parçaları için bir süreli program kullanınız.
- Tişörtler ve triko çamaşırlar gibi dokuma kumaşlar ilk kurutmada çoğu kez çeker. Koruyucu bir program kullanınız.
- Sentetik çamaşırları aşırı kurutmayınız. Bu durum çamaşırların daha fazla kırışmasına yol açar.

- Örneğin çamaşır kolası veya yumuşatıcı gibi bazı deterjanlar ve bakım ürünleri nem sensörüne tortu bırakan partiküller içerir. Bu da sensörün fonksiyonunu ve böylelikle kurutma sonucunu olumsuz etkileyebilir.

#### Bilgiler

- Kurutulacak çamaşırların yıkanması sırasında deterjan ve bakım ürünü miktarını üretici verilerine göre ayarlayınız.
- Nem sensörünü düzenli olarak temizleyiniz → Sayfa 43.

### Çamaşırların ayrılması

**Bilgi:** Çamaşırları cihaza teker teker yerleştiriniz. Çamaşırların birbirine dolanmasını engelleyiniz, bu iyi bir kurutma sonucu elde etmenizi engeller.

#### Dikkat!

#### Kurutma makinesinde veya kumaşlarda maddi hasar

Kurutma makinesi için uygun olmayan çamaşırlar kurutma sırasında cihaza ve çamaşırlara hasar verebilir. Çamaşırları kurutmadan önce bakım etiketindeki verilere göre ayırınız:

- Kurutma makinesine uygun
- Normal sıcaklıkta kurutma
- Düşük sıcaklıkta kurutma
- Kurutma makinesinde kurutulmaz

Kurutulacak çamaşırları ayırma sırasında aşağıdakilere dikkat ediniz:

- Sadece aynı yapıdaki ve kumaş türündeki çamaşırları birlikte kurutunuz, ancak bu şekilde eşit bir kurutma sonucu elde edebilirsiniz. İnce, kalın veya çok katmanlı kumaşları birlikte kurutursanız bunlar farklı düzeyde kurur.
- Kurutma programını kumaş tanımına uygun olarak ayarlayınız.  
→ "Programlara genel bakış",  
Sayfa 24  
→ "Yün sepetiyle kurutma",  
Sayfa 35

**Bilgi:** Eğer çamaşırlar kurutma işleminden sonra size göre hâlâ nemliyse yeniden kurutma için bir süreli program seçebilirsiniz.

### **Dikkat!**

#### **Cihazda veya kumaşlarda maddi hasar**

Aşağıdaki kumaşları cihazda

#### **kurutmayınız:**

- Deterjanla, mumla veya yağ ile kirletilmiş olan çamaşırlar.
- Yıkanmamış kumaşlar.
- Hava geçirmeyen kumaşlar, örneğin kauçuklanmış çamaşırlar.
- Hassas kumaşlar, örneğin ipek, sentetik perdeler.



## Cihazın kullanılması

### Çamaşırların yerleştirilmesi ve cihazın açılması

**Bilgi:** Cihaz usulüne uygun biçimde kurulmalı ve bağlanmalıdır. → Sayfa 14

1. Çamaşırları hazırlayınız ve ayırınız.
2. Cihazı açmak için  tuşuna basınız.

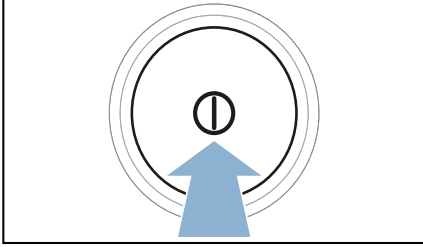

3. Kapağı açınız.  
Tamburun tamamen boşaldığından emin olunuz. Gerekliyse boşaltınız.

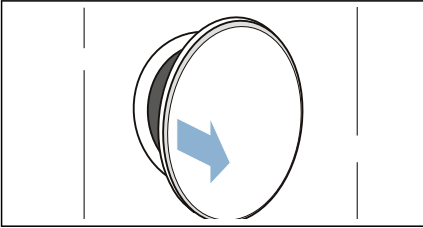

4. Çamaşırları birbirinden ayrılmış biçimde tambura yerleştiriniz.

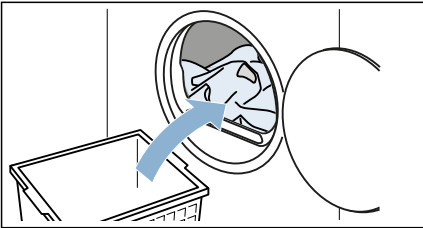

5. Cihazın kapağını kapatınız.

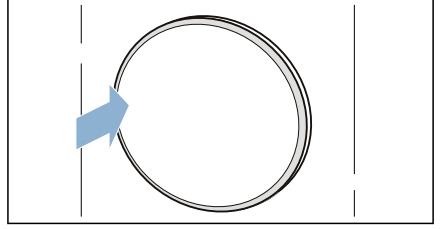

### Dikkat!

#### Cihazda veya kumaşlarda maddi hasar oluşabilir.

Çamaşırların kapağa sıkışmamasına dikkat ediniz.

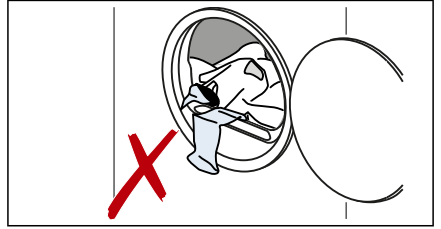

**Bilgi:** Cihaz tamburu açma, kapatma ve programı başlatma sonrasında aydınlatılır. Tambur iç aydınlatması kendiliğinden söner.

## Programın ayarlanması

**Bilgi:** Çocuk emniyetini etkinleştirdiyse bir programı ayarlamadan önce çocuk emniyetini devre dışı bırakmalısınız. → Sayfa 18

1. İsteddiğiniz programı ayarlayınız.

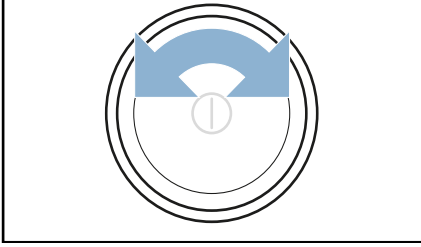

2. Ekranında program ayarları görünür. Program ayarlarını istediğiniz biçimde uyarlayabilirsiniz. → "Program ayarları", Sayfa 26

## Programın başlatılması

**Başlat/Beklet** ▷⏸ tuşuna basınız.

**Bilgi:** Programın ayarının yanlışlıkla değiştirilmesini istemiyorsanız çocuk emniyetini etkinleştirebilirsiniz. → Sayfa 18

## Program akışı

Program durumu ekranda gösterilir.

**Bilgi:** Bir programın seçilmesi durumunda azami dolun miktarı için tahmini kurutma süresi görüntülenir. Kurutma sırasında nem sensörü çamaşırlardaki kalan nemi tespit eder. Kalan neme göre program süresi ve kalan süre göstergesi devam eden işletimde otomatik olarak uyarlanır (süreli programlar hariç).

## Programın değiştirilmesi veya çamaşır ekleme

Kurutma işlemi sırasında istediğiniz anda çamaşır ekleyip çıkarabilirsiniz ve programı değiştirebilir veya ayarlayabilirsiniz.

1. Kapağı açınız ve duraklama için **Başlat/Beklet** ▷⏸ tuşuna basınız.
2. Çamaşırları yerleştiriniz veya çıkarınız.
3. İsterseniz başka bir programı veya başka bir program ayarını seçebilirsiniz. → "Programlara genel bakış", Sayfa 24 → "Program ayarları", Sayfa 26
4. Cihazın kapağını kapatınız.
5. **Başlat/Beklet** ▷⏸ tuşuna basınız.

**Bilgi:** Ekrandaki program süresi, dolun miktarına ve çamaşırlarda kalan neme göre güncellenir. Bir program veya yük değişikliğinden sonra gösterilen değerler değişebilir.

## Programın iptal edilmesi

Kapağı açtığınızda veya **Başlat/Beklet** ▷⏸ tuşuna bastığınızda program duraklatılabilir.

### Dikkat!

**Yangın tehlikesi. Çamaşırlar alev alabilir.**

Programı iptal ettiğinizde, ısının yok olması için tüm çamaşırları çıkartmanız ve kapağı açmanız gerekir.

## Program sonu

Ekranında -  - görünür.

## Çamaşırların çıkarılması ve cihazın kapatılması

1. Çamaşırları çıkarınız.

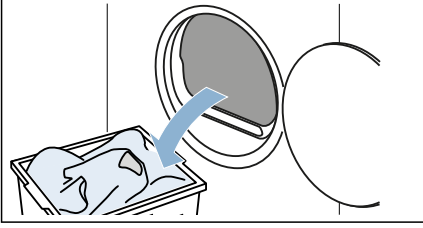

2. Cihazı kapatmak için ① tuşuna basınız.

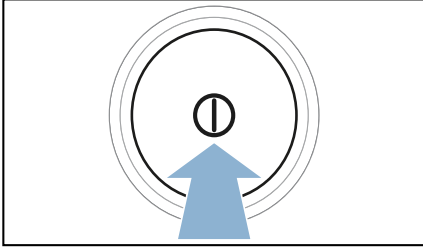

## Yoğuşma suyu haznesinin boşaltılması

Kurutma sırasında cihazda yoğuşma suyu oluşur.

Tahliye hortumu kullanılmazsa cihazın yoğuşma suyu yoğuşma suyu haznesine akar. Bu durumda yoğuşma suyu haznesi her kurutma işlemi sonrasında ve ayrıca çok çabuk dolarsa kurutma işlemi sırasında da boşaltılmalıdır.

1. Yoğuşma suyu haznesini yatay düzlemde dışarı çekiniz.

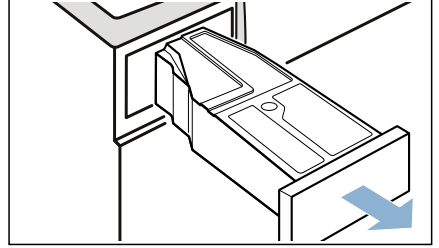

2. Yoğuşma suyunu boşaltınız.

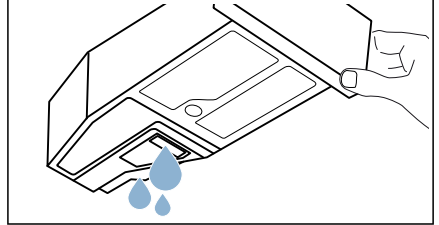

### Dikkat!

#### Sağlığa zararlı olabilir veya maddi hasarlara neden olabilir

Yoğuşma suyu içme suyu değildir ve tiftiklerle kirlenmiş olabilir. Temiz olmayan yoğuşma suyu sağlığa zararlı olabilir ve maddi hasarlara neden olabilir. İçmeyiniz ve kullanmayınız.



3. Yoğuşma suyu haznesini hissedilir biçimde yerine oturana kadar cihazın içine itiniz.

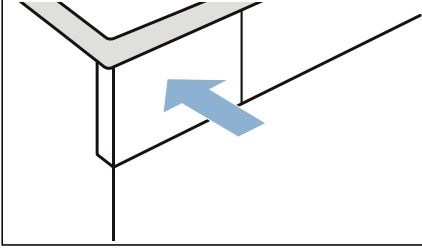

**Bilgi:** Yoğuşma suyu haznesindeki filtre, cihazınızın otomatik temizliği için kullanılacak yoğuşma suyunu filtreler. Filtre, yoğuşma suyunun boşaltılmasıyla temizlenir. Buna rağmen olası birikmelere karşı filtreyi düzenli aralıklarla kontrol ediniz ve gerekirse temizleyiniz.

→ "Yoğuşma suyu haznesindeki süzgecin temizlenmesi", Sayfa 44

## Tiftiklerin giderilmesi

**Bilgi:** Kurutma sırasında çamaşırlardan çıkan tiftikler ve kıllar tiftik filtresinde birikir. Tıkalı veya kirlı tiftik filtresi hava akışını azaltır ve cihaz tam performans ile çalışamaz. Kirli tiftik filtreleri akım tüketimini artırır ve kurutma süresini uzatır.

### Tiftik filtresini her kurutma işleminden sonra temizleyiniz:

1. Kapağı açınız ve tüm tiftikleri temizleyiniz.
2. İkinci tiftik filtresini çıkarınız.

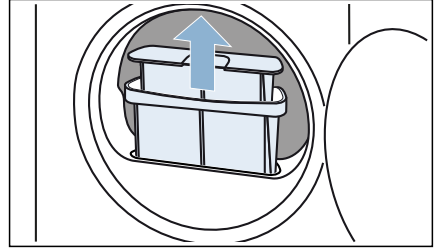

3. Tiftik filtresinin ağzındaki tiftikleri alınız. Açık olan yuvaya tiftik düşmemesine dikkat ediniz.

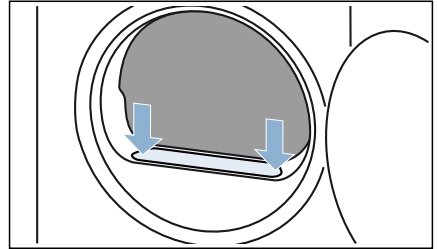

tr Cihazın kullanılması

4. İki parçalı tiftik filtresinin parçalarını birbirinden ayırınız.

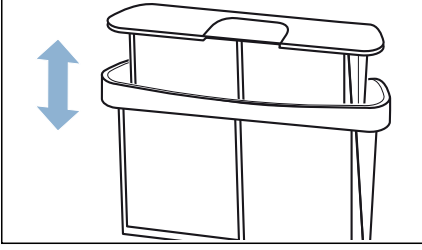

5. Her iki filtreyi de açınız.

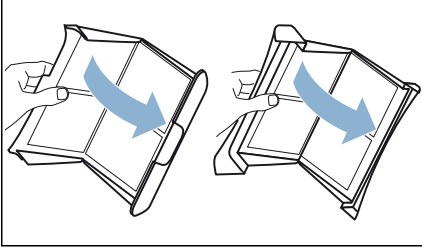

6. Her iki filtredeki tüm tiftikleri gideriniz.

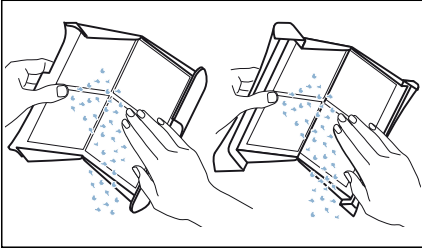

7. Tiftikleri musluktan akan sıcak su altında yıkayınız.

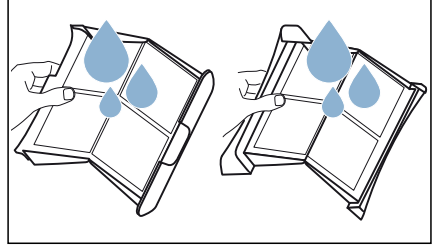

8. Tiftik filtrelerini kurutunuz, kapatınız ve yeniden yerine yerleştiriniz.

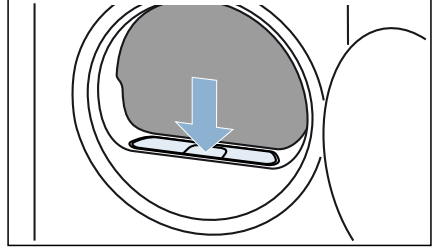

**Dikkat!**

**Malzeme hasarı/cihaz hasarı**

Cihazı bir toz yakalayıcı olmadan çalıştırıyorsanız (örneğin toz filtresi, toz deposu, cihazın özelliklerine göre) veya toz filtresi eksik ya da bozursa bu cihazın hasar görmesine neden olabilir. Cihazı bir toz yakalayıcı olmadan veya eksik ya da bozuk bir toz yakalayıcıyla çalıştırmayınız.

## Yün sepetiyle kurutma

### Yün sepeti

**Bilgi:** Yün sepeti, cihazınızda\* veya aksesuar olarak Müşteri Hizmetleri üzerinden temin edilebilir.

#### Dikkat!

#### Cihazda ve kumaşlarda maddi hasar

Cihazı hasarlı bir yün sepetiyle çalıştırırsanız cihazda ve kumaşlarda maddi hasarlar oluşabilir. Cihazı asla hasarlı bir yün sepetiyle çalıştırmayınız.

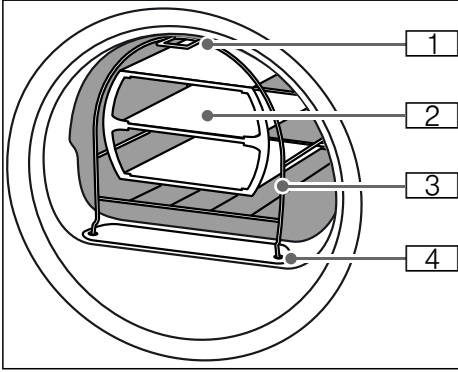

- 1 Cihaz ön panelinin üst kısmındaki kancaya sabitlemek için ayak
- 2 Yün sepeti için ünite
- 3 Yün sepeti
- 4 Tiftik filtresini sabitlemek için ayak

### Yün sepetinin sabitlenmesi

1. Yün sepetinin ayaklarını tiftik filtresindeki deliklere sokunuz.

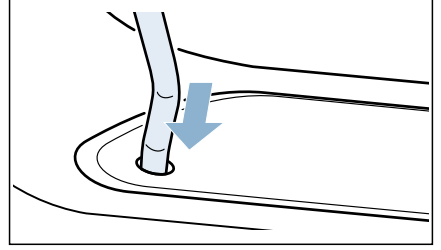

2. Yün sepetini üst kancadan öne doğru eğiniz.

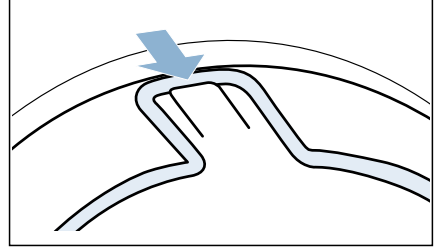

Şimdi yün sepeti ön panele sıkıca sabitlenmiş olmalıdır.

\* modele bağlı olarak

## Kullanım örnekleri

### ■ Kumaşlar

Kumaşlar sıkılmalıdır. Kumaşları ünite içine gevşek biçimde yerleştiriniz, sıkıştırmayınız.  
– Pantolon veya etek

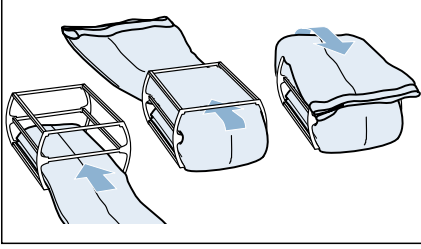

– Kazak

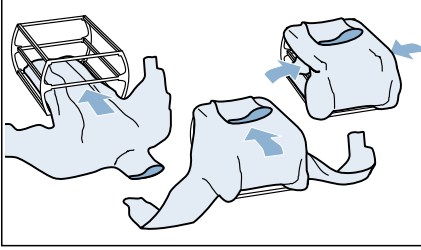

### ■ Spor ayakkabı

Spor ayakkabıları üniteye **yerleştirmeden** yün sepetine koyunuz. Ayakkabıların dillerini mümkün olduğunca dışarı çekiniz. İç tabanları veya topuk yastıklarını çıkarınız.

Bir el havlusunu yuvarlayınız ve spor ayakkabıların altına yerleştiriniz, böylece eğik bir temas yüzeyi elde edersiniz. Spor ayakkabısını ökçesinden el havlusunun üzerine koyunuz.

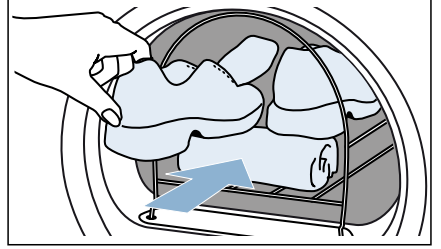

### ■ Peluş oyuncaklar

Peluş oyuncaklarınızı yün sepetinde ünite olmadan kurutunuz. Yün sepetine ancak dışarı çıkmayacak miktarda peluş oyuncak doldurunuz.

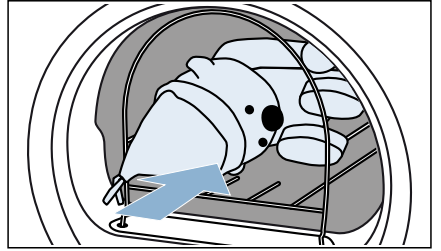

## Ünitenin yerleştirilmesi ve programın başlatılması

1. Kumaşları, spor ayakkabılarını veya peluş oyuncakları üniteyle birlikte yün sepetine koyunuz.

### Dikkat!

### Kumaşlarda maddi hasar oluşabilir

Kumaşları yün sepetindeki göze yerleştirirken çamaşırların tambura değmediğinden emin olunuz.

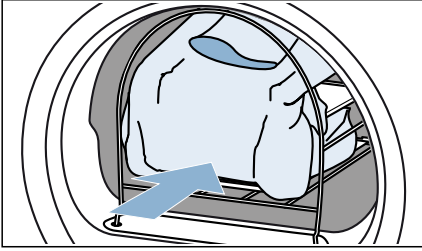

2. Yün sepeti programını veya süreli bir programı seçiniz.  
→ "Programlara genel bakış", Sayfa 24
3. Kurutma süresini ayarlayınız. Aşağıdaki örnek tablosunda dolum miktarları ile birlikte yaklaşık ayarlanabilir kurutma süreleri listelenmiştir.

İnce yün kazak	yakl. 1:20 saat
Kalın yün kazak	yakl. 1:30 saat - 3:00 saat
Etek	yakl. 1:00 saat - 1:30 saat
Pantolon	yakl. 1:00 saat - 1:30 saat
Eldivenler	yakl. 30 dakika
Spor ayakkabı	yakl. 1:30 saat / havalandırma ile maks. 2:00 saat

**Bilgi:** Daha kalın veya çok katmanlı kumaşlarda kurutma hedefine erişmek için kurutma süresini uzatmanız gerekebilir.

4. Programı başlatınız.
5. Program sonunda çamaşırları boşaltınız ve cihazı kapatınız.

## Tazeleme



Cihazınızın kumaşlardaki kokuları ve kırıksık oluşumunu en aza indirmek için kullanabileceğiniz kırıksıklık giderme ve havalandırma programlarına sahiptir. Buhar kıyafetlerinizi düzleştirir ve havalandırır.

### Bilgiler

- Çamaşırların boy, ağırlık, malzeme ve renge göre ayrılması gerekir. Kumaşlara ait etiketleri ve üretici bilgilerini dikkate alınız.
- Sadece aynı özelliklerdeki kumaşlar birlikte kırıksıklık giderme işlemine tabi tutulmalı veya havalandırılmalıdır.
- Aşağıdaki kumaşları kırıksıklık giderme ve havalandırma işlemine tabi **tutmayınız:**
  - Yün, deri ve metal, ahşap ve plastik parçalar içeren kumaşlar.
  - Mumlu ve yağlı ceketler.
- Kurutucu temizleme setleri kullanmayınız.
- Havalandırma ve kırıksıklık giderme sonucu kumaş türüne, miktara ve seçilen programa göre değişiklik gösterebilir.
- Gerekli buhar üretilirken ilave sesler oluşabilir.
- Optimum sonuç elde etmek için çamaşırları program sonunda hemen tek tek çıkarınız ve kurutma sonrasında bir askıya asınız. Gerekirse giysiyi kalıba geriniz.

## Tazeleme haznesinin doldurulması

**Bilgi:** Bir buhar programı seçerseniz tazeleme haznesini saf suyla doldurmanız gerekir.

1. İsteddiğiniz buhar programını seçiniz.  
→ "Programlara genel bakış",  
Sayfa 24
2. İsteddiğiniz buhar programını ayarlayınız.
3. Ekranda  görünür.  
**Bilgi:** Eğer ekranda  görünmüyorsa tazeleme haznesinde zaten yeterli miktarda su var demektir. Buhar programını başlatmak için **Başlat/Beklet**  tuşuna basınız.
4. Yoğuşma suyu haznesini yatay düzlemde dışarı çekiniz.

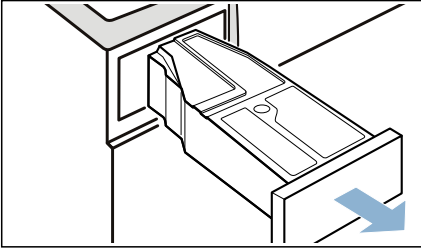

5. Saf suyu, size verilmiş olan hazne ile, ekrandaki  sönene kadar tazeleme haznesinin dolum ağzından içeri dökünüz.  
Saf suyu doğru dolum ağzından içeri döküğünüzden emin olunuz.

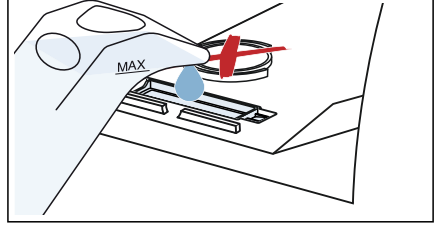

### Dikkat!

**Cihaz tiftikler nedeniyle kirlenebilir veya birikmelerden dolayı hasar görebilir.**

Tazeleme haznesine sadece saf su doldurunuz. Yoğuşma suyu veya katkı maddesi kullanmayınız.

**Bilgi:** Kurutma işlemi sırasında tazeleme haznesinden yaklaşık 450 ml saf su kullanılır. Dolum ağzından içeri 700 ml'den fazla saf su doldurduysanız ve ekranda  sönmediyse saf suyu doğru dolum ağzından doldurmadınız veya cihaz doğru biçimde hizalanmadı demektir. Saf suyu doğru dolum ağzından içeri döküğünüzden veya cihazın doğru biçimde hizalandığından emin olunuz.

6. Yoğuşma suyu haznesini hissedilir biçimde yerine oturana kadar cihazın içine itiniz.

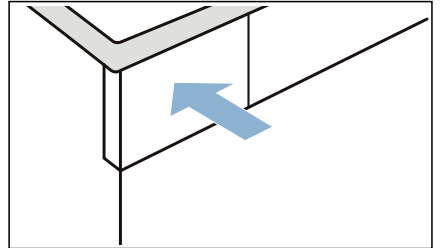

7. **Başlat/Beklet**  tuşuna basınız.

## Tazeleme haznesindeki filtrenin temizlenmesi

Tazeleme haznesindeki filtre, tazeleme haznesini kirlenmekten korur.

1. Yoğuşma suyu haznesini yatay düzlemde dışarı çekiniz.

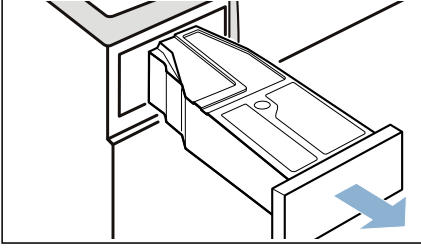

2. Filtreyi çıkarınız ve musluk suyunun altında temizleyiniz veya bulaşık makinesinde yıkayınız.

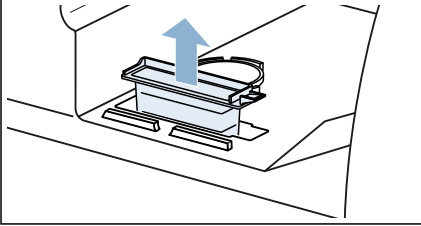

3. Filtreyi yeniden takınız.

### Dikkat!

### Cihaz hasar görebilir.

Cihazı sadece filtre takılı durumdayken çalıştırınız.

4. Yoğuşma suyu haznesini hissedilir biçimde yerine oturana kadar cihazın içine itiniz.

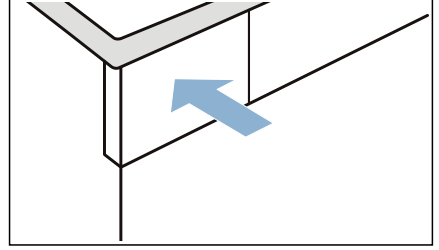

## Buhar memesinin temizlenmesi

**Bilgi:** Buhar memesi birikmeler yüzünden, örneğin kireçle veya tiftikle tıkanabilir.

1. Kapağı açınız ve buhar memesinin kapağını bir tornavida ile çıkartınız.

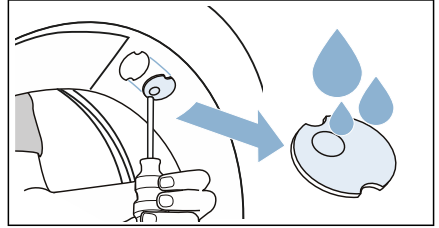

2. Kapak musluk suyunun altında temizlenmelidir.
3. Kapak yeniden yuvasına oturtulmalıdır.



## Yoğuşma suyunun boşaltılması

Kurutma sırasında cihazda yoğuşma suyu oluşur.

Cihazı çalıştırırken tahliye hortumu bağlı olmalıdır.

Tahliye hortumu kullanılmazsa cihazın yoğuşma suyu yoğuşma suyu haznesine akar. Bu durumda yoğuşma suyu haznesi her kurutma işlemi sonrasında ve ayrıca çok çabuk dolarsa kurutma işlemi sırasında da boşaltılmalıdır.

### Tahliye hortumunu aşağıdaki gibi bağlayınız:

1. Aksesuarı tamburdan alınız.

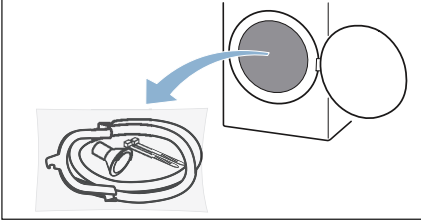

2. Tüm parçaları torbadan çıkarınız.

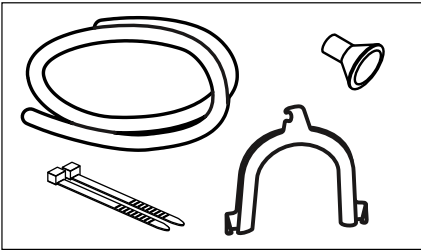

3. Yoğuşma suyu hortumunu bağlantı parçasından sökünüz.

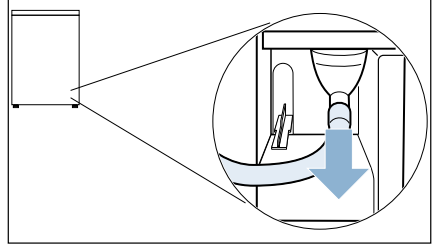

**Bilgi:** Cihaz teslimat durumundayken yoğuşma suyu hortumu bağlantı parçasında sabitlenmiştir.

4. Yoğuşma suyu hortumunu park pozisyonuna getiriniz.

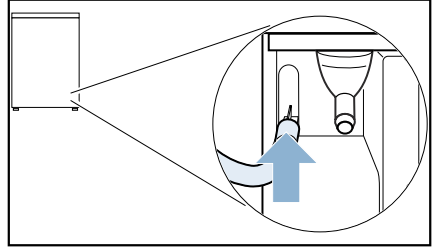

5. Tahliye hortumunu aksesuardan çıkarınız, serbest olan bağlantı parçasına sabitleyiniz ve dayanağa kadar itininiz.

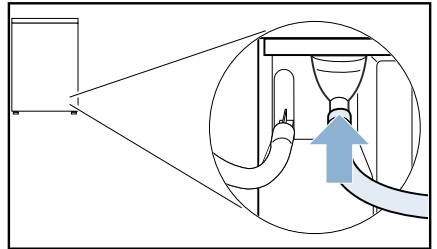



6. Tahliye hortumunun diğer tarafı, bağlantı durumuna göre kalan aksesuarlarla sabitlenmelidir.

#### Lavabo:

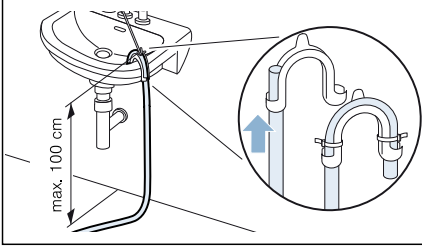

#### Sifon:

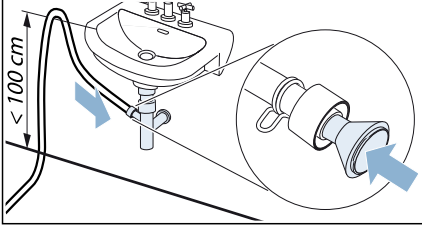

Bağlantı noktası bir hortum kelepçesiyle emniyete alınmalıdır (sabitleme aralığı 12-22 mm, yetkili satıcı).

#### Zemin tahliye deliği:

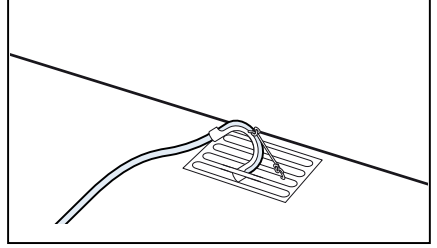

#### Dikkat!

#### Sızıntı veya taşan su nedeniyle maddi hasar.

Tahliye hortumunu kayıp dışarı düşmeye karşı emniyete alınız. Tahliye hortumunu katlamayınız. Kurma yüzeyi ve boşalma yeri arasındaki seviye farkının azami 100 cm olmasına dikkat ediniz.

#### Dikkat!

#### Taşan su cihaz tarafından geri emilebilir ve maddi zararlara neden olabilir.

Suyun yeterince hızlı akıp akmadığını kontrol ediniz. Tahliye hattı kapalı veya tıkalı olmamalıdır.

7. Yoğuşma suyu haznesini yatay olarak dışarı çekiniz ve içindekileri boşaltınız.

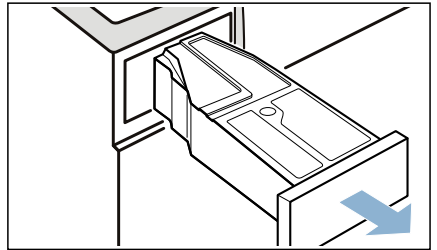

**tr** Yoğuşma suyunun boşaltılması

8. Yoğuşma suyu haznesini 180° aşağı tarafa döndürünüz ve yerleştirilen tıpayı çıkartınız.

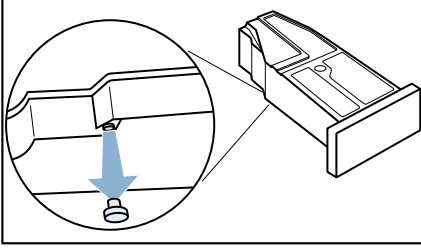

9. Yoğuşma suyu haznesini yeniden 180° döndürünüz ve tıpayı yoğuşma suyu haznesinin üst tarafındaki boşluğa takınız.

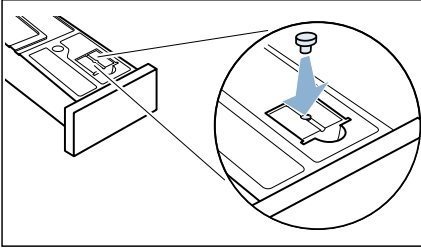

10. Filtreyi yuvasından çıkarınız.

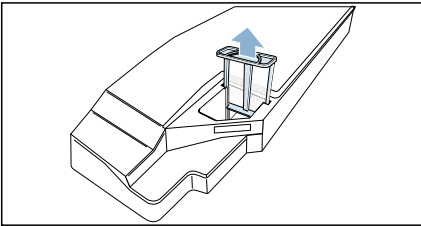

11. Filtreyi yoğuşma suyu haznesindeki boşluğa yerleştiriniz.

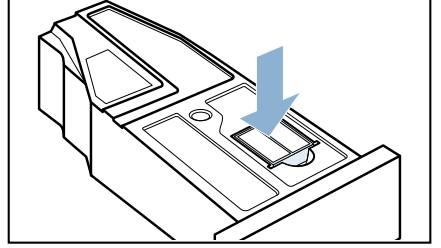

12. Yoğuşma suyu haznesini yerine oturuncaya kadar içeri itiniz.

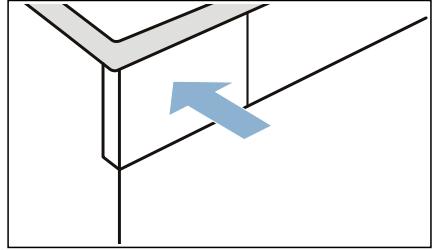

Yoğuşma suyu tahliye hortumuyla kanalizasyona veya bir lavaboya tahliye edilir.

**Bilgi:** Yoğuşma suyunu yeniden yoğuşma suyu haznesine boşaltmak istiyorsanız adımları ters sırayla yürütünüz.

**Dikkat!**

**Maddi hasarlar ve cihaz hasarları**

Yoğuşma suyunu eğer yoğuşma suyu haznesine iletiyorsanız sıvı bağlantı parçasından dışarı çıkabilir ve maddi hasarlara neden olabilir. Cihazı çalıştırmadan önce yoğuşma suyu hortumunu bağlantı parçasında sabitleyiniz.



## Temizlik ve bakım

### Cihazın temizlenmesi

#### ⚠️ Uyarı

#### Ölüm tehlikesi!

Cihaz elektrik gücü ile çalışır. Elektrikli parçalara dokunulması durumunda elektrik çarpması tehlikesi vardır. Lütfen aşağıdakilere dikkat edin:

- Cihazı kapatınız. Cihazın fişini prizden çıkarın (fişi çekin).
- Elektrik fişini asla ıslak ellerle tutmayın.
- Şebeke kablosu prizden çıkarılırken her zaman şebeke kablosunu değil prizi tutun, aksi takdirde şebeke kablosu hasar görebilir.
- Cihaz veya özelliklerinde teknik değişiklikler yapmayın.
- Cihaz üzerinde onarımlar veya diğer çalışmalar sadece müşteri hizmetleri veya bir elektrik teknisyeni tarafından gerçekleştirilmelidir. Bu şebeke kablosunun değiştirilmesi için de geçerlidir (gerekliğinde).
- Yedek şebeke kabloları müşteri hizmetlerinden sipariş edilebilir.

#### ⚠️ Uyarı

#### Zehirlenme tehlikesi!

Solvent içeren temizlik maddeleri zehirli duman çıkarabilir, örn. temizlik solventi. Solvent içeren temizlik malzemeleri kullanmayınız.

#### ⚠️ Uyarı

#### Elektrik çarpması/malzeme hasarı/ cihaz hasar riski!

Eğer cihaz içerisine nem girerse bu kısa devre yapmasına neden olabilir. Cihazınızı temizlemek için basınçlı bir yıkama cihazı, buharlı temizleyici, hortum veya püskürtme tabancası kullanmayınız.

#### Dikkat!

#### Malzeme hasarı/cihaz hasarı

Temizleme maddeleri ve çamaşır ön işlem maddeleri (örneğin leke çıkarıcılar, ön yıkama spreyleri vb.) cihazın dış yüzeyine temas ederse cihaza zarar verebilirler. Lütfen aşağıdakilere dikkat edin:

- Bu maddelerin cihaz yüzeylerine temas etmesine izin vermeyin.
- Cihazı sadece su ve yumuşak nemli bir bezle temizleyin.
- Deterjan, sprey veya diğer artıkları hemen temizleyin.

### Nem sensörünün temizlenmesi

**Bilgi:** Nem sensörü çamaşırların nemlilik oranını ölçer. Uzun süre kullanımın ardından kireç, deterjan ve bakım ürünlerinin artıklarından oluşan, tortu biçiminde ince bir tabaka oluşabilir. Bu tortular düzenli olarak giderilmelidir, aksi takdirde kurutma sonucu bundan olumsuz etkilenebilir.

#### 1. Kapağı açınız.

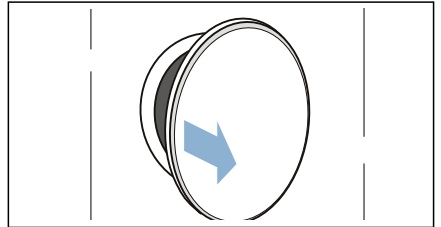

**tr** Temizlik ve bakım

2. Nem sensörünü yüzeyi hafifçe pürüzlü olan bir süngerle temizleyiniz.

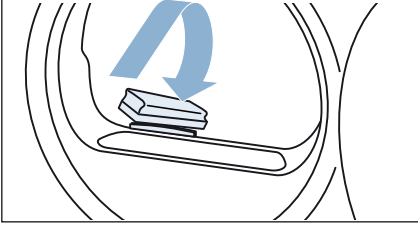

**Dikkat!**

**Nem sensörü zarar görebilir.**

Nem sensörü paslanmaz çeliktir. Sensörü aşındırıcı maddelerle ve çelik telle temizlemeyiniz.

**Yoğuşma suyu haznesindeki süzgecin temizlenmesi**

**Bilgi:** Yoğuşma suyu haznesindeki filtre, cihazın otomatik temizliğinde kullanılan yoğuşma suyunun temizlenmesi için kullanılır.

1. Yoğuşma suyu haznesini yatay düzlemde dışarı çekiniz.

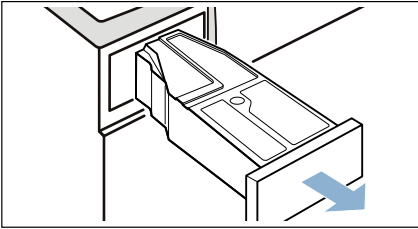

2. Yoğuşma suyunu boşaltınız.
3. Filtreyi çıkartınız.

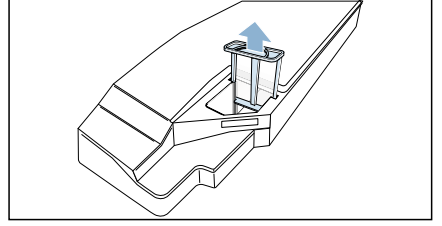

4. Filtreyi sıcak musluk suyunun altında temizleyiniz veya bulaşık makinesinde yıkayınız.
5. Filtreyi hissedilir biçimde yerine oturana kadar bastırınız.

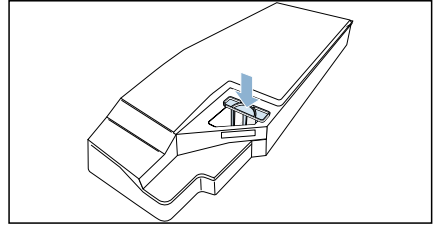

**Dikkat!**

**Filtre olmazsa tiftikler cihazın içine ulaşabilir ve cihaza zarar verebilir.**

Cihazı sadece filtre takılı durumdayken çalıştırınız.

6. Yoğuşma suyu haznesini hissedilir biçimde yerine oturana kadar bastırınız.



## Ekrandaki bilgiler

Arızalar	Sebebe/Yardıı
Ekranđa ��� var ve kurutma iptal edildi.	<ul style="list-style-type: none"> <li>Yoęuřma suyu haznesini bořaltınız ve yerine yerleřtiriniz. → Sayfa 32 Bařlat/Beklet ��� tuřuna basınız.</li> <li>Opsiyonel tahliye hortumu takılmıř ise tahliye hortumunda ařaęıdakilere dikkat ediniz: baęlantı doęru mu → Sayfa 40 katlanmadan yerleřtirilmiř mi bloke veya tıkanmıř mı, �rneęin birikintiler y�z�nden</li> </ul>
��� ekranda.	Tiftikleri gideriniz. → Sayfa 33 Bařlat/Beklet ��� tuřuna basınız.
��� ekranda.	Hata yok. Isı eřanj�r� otomatik olarak temizlenir. G�sterilen iřlem sırasında yoęuřma suyu haznesini �ekip �ıkarmayınız.
��� ekranda	Saf suyu tazeleme haznesine doldurunuz. → Sayfa 38 Bařlat/Beklet ��� tuřuna basınız.
Ekran s�ner ve Bařlat/Beklet ��� yanıp s�ner.	Hata yok. Enerji tasarruf modu aktif .
* Cihaz donanımına g�re veya mevcut aksesuarlara g�re	

### Bilgi:

Cihazda bir arızayı kapatıp a arak kendiniz gideremiyorsanız m řteri hizmetlerine bařvurunuz. → Sayfa 52



## Cihaza ilişkin yardım

Arızalar	Nedeni/Çözümü
Cihaz çalışmıyor.	Elektrik fişini ve sigortaları kontrol ediniz.
Kırışıklık oluşumu.	<ul style="list-style-type: none"> <li>■ Dolum miktarı aşıldı veya kumaş türü için yanlış program seçildi. Program tablosunda tüm gerekli bilgileri bulabilirsiniz. → <i>Sayfa 24</i></li> <li>■ Çamaşırları kurutma sonrasında hemen tamburdan çıkarınız. Kırışıklar tambur içinde kalma nedeniyle oluşur.</li> </ul>
Dışarı su akıyor.	Cihaz eğik konumda olabilir. Cihazın konumunu ayarlayınız. → <i>Sayfa 14</i>
Program çalışmaya başlamıyor	<p>Aşağıdakilerin yapıldığından emin olunuz:</p> <ul style="list-style-type: none"> <li>■ Cihaz kapısı kapatılmış.</li> <li>■ Çocuk kilidi 3 sn. basınız devre dışı bırakılmış</li> <li>■ Başlat/Beklet  üzerine basılmış</li> </ul> <p><b>Bilgi:</b> <b>Sürelili Sonlandırma</b> ile ayarlanan bir program erteleme seçeneğidir; programı daha sonraki bir zamanda başlatır.</p>
Gösterilen program süresi, kurutma işlemi esnasında değişir.	Hata yok. Nem sensörü çamaşırlarda kalan nemi belirler ve program süresini buna göre ayarlar (sürelili programlar hariç).
Çamaşırlar doğru biçimde kurulmamış veya hala çok nemli.	<ul style="list-style-type: none"> <li>■ Sıcak çamaşırlar genelde program sonunda olduklarından daha ıslak olarak algılanır. Çamaşırları seriniz ve serinlemesini bekleyiniz.</li> <li>■ Kurutma hedefini ayarlayınız veya kurutma derecesini yükseltiniz. Bu durum sıcaklığı aynı tutup kurutma süresini uzatır.</li> <li>■ Hala nemli olan çamaşırlara yeniden kurutma yapmak için sürelili program seçiniz.</li> <li>■ Düşük dolum miktarı için sürelili program seçiniz.</li> <li>■ Programın azami çamaşır doldurma miktarını aşmayınız. → <i>Sayfa 24</i></li> <li>■ Tamburdaki nem sensörünü temizleyiniz. Nem sensöründe kireçten veya deterjanların ve bakım ürünlerinin artıklarından oluşan, tortu biçiminde ince bir tabaka oluşabilir ve sensörün fonksiyonunu olumsuz etkileyebilir. → <i>Sayfa 43</i></li> <li>■ Elektrik kesintisi, yoğunlaşma suyu haznesinin dolması veya maksimum kurutma süresinin aşılması nedeniyle kurutma iptal edildi.</li> </ul> <p><b>Bilgi:</b> Ayrıca çamaşırlara ilişkin ipuçlarına da dikkat ediniz. → <i>Sayfa 28</i></p>
Kurutma süresi çok uzun.	<ul style="list-style-type: none"> <li>■ Cihazda tiftik birikmiştir. Bu durum daha uzun bir kurutma süresine neden olur. Tiftikleri gideriniz. → <i>Sayfa 33</i></li> <li>■ Önü kapatılmış veya girişi engellenmiş bir hava girişi cihazın kurutma süresini uzatabilir. Hava girişini açık tutunuz.</li> <li>■ Ortam sıcaklığı 15° C değerinden düşük veya 30° C değerinden düşükse kurutma süresi uzayabilir.</li> <li>■ Odada yetersiz hava sirkülasyonu varsa kurutma süresi uzayabilir. Odayı yeterince havalandırınız.</li> </ul>
Odadaki nem artar.	İlgili mekanı yeterli düzeyde havalandırınız.

Kurutma programı iptal edildi.	Eğer kurutma programı elektrik kesintisi nedeniyle iptal edilmişse programı yeniden başlatınız veya çamaşırları çıkartınız ve seriniz.
Kurutma sırasında alışılmadık sesler.	Isı eşanjörünün otomatik temizlemesi sırasında sesler duyulur. Bu, cihazda bir fonksiyon arızası anlamına gelmez.
Kurutmaya rağmen cihaz hâlâ soğuk.	Hata yok. Isı pompalı cihaz, düşük sıcaklıklarda verimli biçimde kurutma yapar.
Tazeleme haznesini doldurma sırasında su taşıyor.	Tazeleme haznesindeki filtre birikmeler yüzünden tıkanmış olabilir. Süzgeci temizleyiniz. → <i>Sayfa 39</i>
Tahliye hortumu cihaza bağlı olduğu halde yoğuşma suyu haznesinde kalan su mevcut.	Eğer opsiyonel tahliye hortumu* monte edilmişse cihazın kendi kendini temizleme fonksiyonu nedeniyle yoğuşma suyu kabında kalan su olacaktır.

\* Cihaz donanımına göre veya mevcut aksesuarlara göre

**Bilgi:**

Cihazda bir arızayı kapatıp açarak kendiniz gidemiyorsanız müşteri hizmetlerine başvurunuz. → *Sayfa 52*



## Cihazın taşınması



### Uyarı

#### Yaralanma/malzeme hasarı/yanğın/ cihaz hasar riski!

Kaldırmak veya taşımak için cihazın dışarı çıkan herhangi bir parçasını kullanırsanız (örn. cihazın kapağı), bu parçalar kırılabilir ve yaralanmaya neden olabilir.

Cihazı taşımak için cihazın dışarı çıkan parçalarını kullanmayın.



### Uyarı

#### Yaralanma tehlikesi!

- Cihaz çok ağırdır. Kaldırılması yaralanmaya neden olabilir. Cihazı kendi başınıza kaldırmayın.
- Cihaz ellerinizi kesebileceğiniz keskin kenarlara sahiptir. Cihazı keskin kenarlarından tutmayın. Taşımak için koruyucu eldiven giyin.

#### Cihazı taşımaya aşağıda tarif edildiği gibi hazırlayınız:

1. Yoğuşma suyu haznesini yatay olarak dışarı çekiniz ve içindekileri boşaltınız.

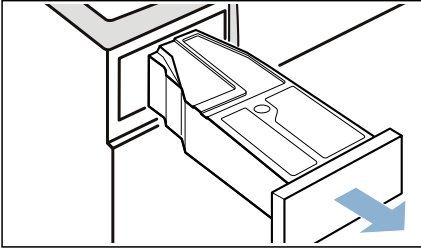

2. Yoğuşma suyu haznesini hissedilir biçimde yerine oturana kadar cihazın içine itiniz.

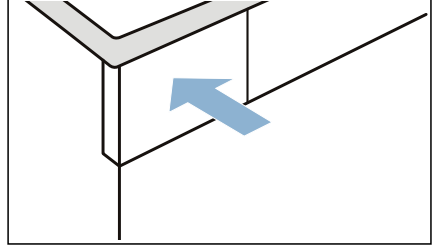

3. Cihazı açmak için  tuşuna basınız.

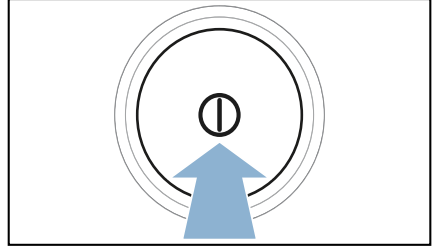

4. İstedığınız programı seçiniz.

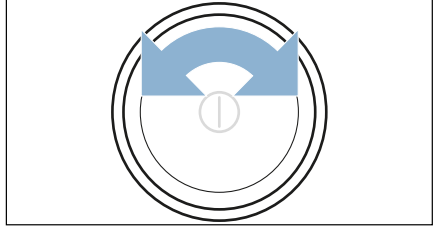



5. **Başlat/Beklet**  tuşuna basınız.
6. 5 dakika bekleyiniz.  
Yoğuşma suyu dışarı pompalanır.
7. Yoğuşma suyu haznesini yeniden boşaltınız.
8. Takılmışsa tahliye hortumunu lavabodan, sifondan veya giderden çıkarınız. → Sayfa 40

**Dikkat!**

Tahliye hortumunu kayıp dışarı düşmeye karşı cihaza emniyetli biçimde bağlayınız. Tahliye hortumunu katlamayınız.

9. Cihazı kapatınız.
10. Cihazın fişini elektrik şebekesinden ayırınız.

Cihaz şimdi taşınmaya hazırdır.

**Dikkat!****Maddi hasarlar ve cihaz hasarları**



Su boşaltma yapılmasına rağmen cihazda her zaman biraz su kalır. Kalan su dışarı akabilir ve maddi hasarlara neden olabilir.

Cihazı bu nedenle dik olarak taşıyınız.



## Tüketim değerleri

### Tüketim değerleri tablosu

Program	Çamaşırların sıkılma işlemi sırasındaki devir sayısı (dev/dak olarak)	Süre** (dakika olarak)		Enerji tüketimi** (kWh olarak)	
<b>Pamuklu</b>		<b>9 kg</b>	<b>4,5 kg</b>	<b>9 kg</b>	<b>4,5 kg</b>
Dolap Kuruluşunda  *	1400	203	128	1,76	1,07
	1000	233	144	2,08	1,23
	800	263	160	2,40	1,39
Ütü Kuruluşunda  *	1400	150	87	1,31	0,74
	1000	180	103	1,63	0,90
	800	210	119	1,95	1,06
<b>Sentetikler</b>		<b>3,5 kg</b>		<b>3,5 kg</b>	
Dolap Kuruluşunda  *	800	71		0,56	
	600	84		0,68	

\* Harici tahliye hortumu kullanılması durumunda geçerli EN61121 uyarınca program ayarı.  
 \*\* Değerler kumaş türüne, kurutulacak çamaşırların yapısına, kumaşların ne kadar ıslak olduğuna, ayarlanan kurutma derecesine, doldurma miktarına, ortam koşullarına ve ek fonksiyonların aktifleştirilip aktifleştirilmediğine bağlı olarak verilen değerlerden farklı olabilir.

### Pamuklu kumaşlar için en verimli program

Aşağıdaki "Standart pamuklu programı" (<img alt="Icon of a washing machine" data-bbox="593 408 610 425"/> sembolü ile işaretlenmiştir) normal ıslaklıkta pamuklu çamaşırların kurutulması için uygundur ve kombine enerji tüketimi de göz önüne alındığında ıslak pamuklu çamaşırların kurutulması için en verimli programdır.

#### Güncel AB düzenlemesi 932/2012 uyarınca pamuklular için standart programlar

Program + Kurutma hedefi	Dolum miktarı (kg olarak)	Enerji tüketimi (kWh olarak)	Program süresi (dakika olarak)
Pamuklu + Dolap Kuruluşunda 	9/4,5	2,08/1,23	233/144

2010/30/AB direktifine göre test ve enerji etiketlendirmesi için program ayarları.



## Teknik veriler

**Ebatlar:**

85 x 60 x 60 mm

(Yükseklik x Genişlik x Derinlik)

**Ağırlık:**

57 kg (modele bağlı)

**Elektrik bağlantısı:**

Şebeke gerilimi 220 - 240 V, 50Hz

Nominal akım 10 A

Nominal güç max. 1600 W

**Maksimum doldurma miktarı:**

9 kg

**Kapalı durumda güç tüketimi:**

0,10 W

**Açık durumda güç tüketimi:**

0,10 W

**Tambur iç aydınlatması\*****Çevre sıcaklığı:**

5 - 35°C



## İmha



Ambalajı ve cihazı çevreye zarar vermeyecek şekilde imha ediniz.

Bu ürün 2012/19/EU sayılı Atık Elektrikli ve Elektronik Ekipmanlar Direktifi'ne göre etiketlenmiştir. Ulusal yönetmelik (Türkiye Resmi Gazetesi No:28300 Tarih: 22.05.2012) Avrupa genelinde geçerli olan, ürünlerin geri toplanması ve geri dönüştürülmesi ile ilgili yapıyı belirtir.

Cihazın ısı eşanjörü hermetik olarak kapalı bir tertibat içinde florin eklenmiş sera gazı içerir.

<b>Sera gazı:</b>	<b>R134a</b>
<b>Dolum miktarı (kg):</b>	0,220
<b>Toplam GWP (tCO<sub>2</sub>):</b>	0,315

\* Cihaz donanımına göre



## Müşteri Hizmetleri

Eğer bir arızayı cihazı kapatıp yeniden açarak kendiniz gideremiyorsanız lütfen müşteri hizmetlerine başvurunuz.→ Ekteki müşteri hizmetleri dizini veya kapak sayfası

Gereksiz yere teknisyen ziyaretini önlemek için, daima uygun bir çözüm buluyoruz.

Yetkili servise lütfen cihazın ürün numarasını (E No.) ve cihazın imalat numarasını (FD) bildirin.

E-Nr. \_\_\_\_\_ FD \_\_\_\_\_

E No. Ürün numarası  
FD İmalat numarası

Bu bilgileri \*modele bağlı olarak bulabilirsiniz:

Kapağın\* içinde/açık olan servis kapağının\* içinde ve cihazın arka tarafında.

### **Üreticinin uzmanlığına güveniniz.**

Bize başvurunuz. Böylelikle gerekli onarım çalışmalarının, orijinal yedek parçalara sahip, eğitilmiş servis teknisyenleri tarafından yapıldığından emin olabilirsiniz.









## **Arızalarda danışmanlık ve onarım sipariři**

TR 444 6333 (Çađrı merkezini sabit hatlardan aramanın bedeli řehir içi ücretlendirme, Cep telefonlarından ise kullanılan tarifeye göre deđişkenlik göstermektedir.)

Tüm ülkelerle ait iletişim bilgilerini, ekteki müşteri hizmetleri dizininden bulabilirsiniz.

Robert Bosch Hausgeräte GmbH  
Carl-Wery-Straße 34  
81739 München, GERMANY



9001316060 (9707)