

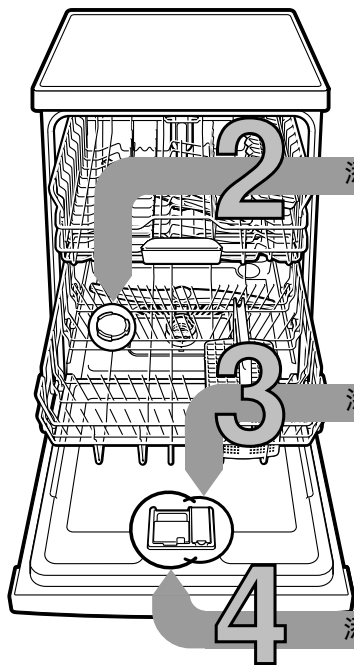

簡要方便：
操作洗碗機的主要說明...
但第一次使用前，
請仍仔細閱讀安裝
和使用說明書！

1



添加軟化鹽

添加光潔劑

添加洗滌劑

5

開機

6

選擇洗程

7

啟動洗程，開始了吧...

8

開機，一切準備好了...

設定水質軟化裝置*

向自來水
公司詢問水硬
度值且填入...

水質硬度值 °dH	硬度範圍	mmol/l	設定值
0-6	軟	0-1.1	0-6
7-8	軟	1.2-1.4	7-8
9-10	中	1.5-1.8	9-10
11-12	中	1.9-2.1	11-12
13-16	中	2.2-2.9	13-16
17-21	硬	3.0-3.7	17-21
22-30	硬	3.8-5.4	22-30
31-50	硬	5.5-8.9	31-50

* 只有在第一
次洗滌或者
以前水質發
生變化時

很快就解決了...

然後這樣設定

- 打開電源開關
 - 按下資訊鍵 3 秒，直到在上部顯示視窗
中出現以下文本：
使用 <> 翻頁
使用 + 進行設置
設置 3 秒離開。
 - 一直按 > 鍵，直到在上部顯示視窗中顯示
水質硬度。
 - 使用設置鍵 + 進行設置。
 - 按下資訊鍵 3 秒。
- 新設定值已由機器儲存。

可溶解石灰質 (設定值為“0”時，便不需要!) ...

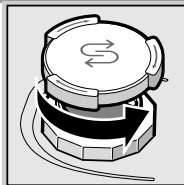

將蓋子旋開。

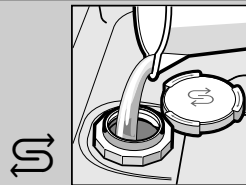
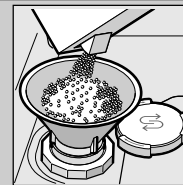
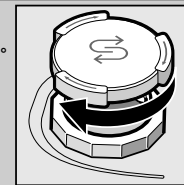
只有在第一次洗滌
以前，軟化鹽
槽需要用水倒滿。添加軟化鹽
(切勿添加洗滌劑!)將蓋子關上。
立即開始洗碗。

使餐具光潔明亮...

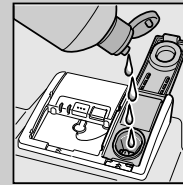
按下標記1，
提升蓋子2。

倒入光潔劑

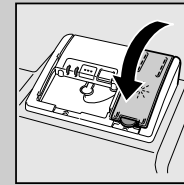
將蓋子關上。
咔嚓!

髒污程度高，洗滌劑量變大...

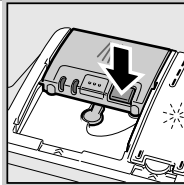
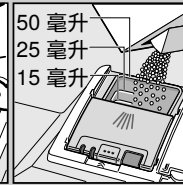
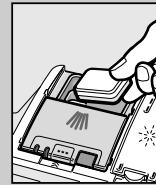
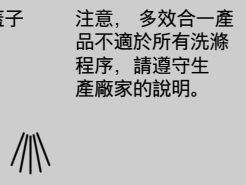
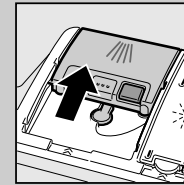
需要時打開蓋子
(觸按按鈕)。50 毫升
25 毫升
15 毫升
洗滌劑只要倒入乾
燥的洗滌劑槽中。推入以關上蓋
子再按壓，
會發出撲通聲!

快速、節能或強力...

洗衣程式概覽

本一覽表列舉所有可能會出現的洗滌程序，適於您機型的程序，請參考機器操作面板。
洗滌資料為依據歐洲標準 EN 50242 測得的實驗室測量值。與實際使用中的情形可能會有所差異
* 只有標準餐具量的一半
** 不適用於夜間使用的程式：
延長執行時間，非常安靜。

強力 70°	自動 45° / 65°	Eco 50°	靜音** 50°	玻璃 40°	快速 65°	短 60°	快速 45°	預沖洗	洗碗機 保養	
時間計小時:分鐘	2:15-2:20	1:30-2:30	3:15	3:55	1:30-1:40	1:00	1:29	0:29*	0:15	1:30
用電量以千瓦/小時計	1,25-1,30	0,80-1,30	0,80-0,83	0,80	0,85-0,90	1,40	1,20	0,80	0,05	0,90-1,06
用水量以公升計	12-15	7-18	9,5	10	11-14	11	12	10	4	9,5-12,5

有關可能的附加功能說明，請參閱您的使用說明書。

維護與保養

濾塞

...檢查，必要時應清理。

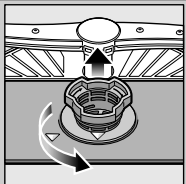

轉動過濾裝置圓筒，
取出過濾裝置 ...

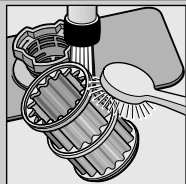

在流動水下沖洗 ...

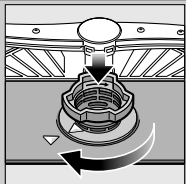

裝上 ...

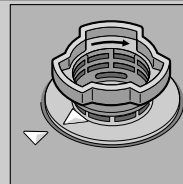

將過濾裝置旋緊，
注意標記!

清理排水幫浦

- 拔出電源插頭。
- 拿出濾塞且將水汲出。
- 拔下蓋罩 (A)。
- 檢查葉輪部位有沒有雜質。
- 將蓋罩插入好到發出嗶嗶聲為止 (B)。
- 裝上濾塞。

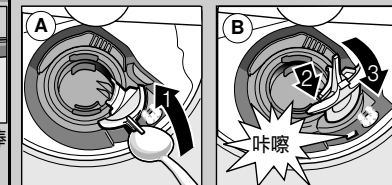

沖水棒

...去除堵塞物、
沉澱物

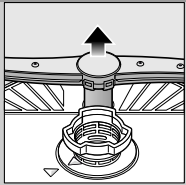

將下沖水棒向上拉 ...

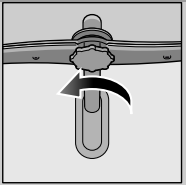

旋上下沖水棒 ...

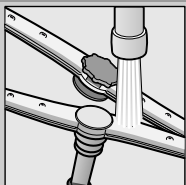

在流動水下
(必要時可用牙籤)
清理噴孔 ...

裝上下沖水棒 ...

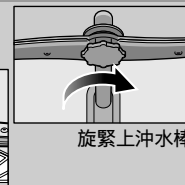
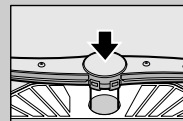



旋緊上沖水棒

自行解除小故障 ...

... 因為自己動手很值得!

參閱使用說明書以了解更多相關說明

故障	可能的原因	解除故障
“E:18”/“  ” 指示燈亮起	進水管配件夾住或沉積石灰質	<ul style="list-style-type: none"> ▶ 打開進水管配件。 ▶ 1. 旋下進水管， ▶ 2. 清理進水管中的濾網， ▶ 3. 進水水龍頭打開時，水流量應該至少為10公升/分鐘。流量比較低時，應更換進水管配件。 ▶ 鋪設進水管時，不要出現彎折部位。
顯示“E:22”	濾塞髒污或堵塞	<ul style="list-style-type: none"> ▶ 清理濾塞(參見以上說明)。
“E:24”和“  ” 指示燈亮起*	排水管堵塞或彎折 未安裝排水幫浦蓋罩	<ul style="list-style-type: none"> ▶ 鋪設進水管時，不要出現彎折部位。 ▶ 安裝蓋罩(參見以上說明)。
“E:25”和“  ” 指示燈亮起*	排水幫浦堵塞	<ul style="list-style-type: none"> ▶ 清理排水幫浦(參見以上說明)。
其它故障指示燈“E:XX”亮起	機器發生技術故障	<ul style="list-style-type: none"> ▶ 聯絡廠商客戶服務部(告知故障指示)。 ▶ 拔掉機器電源。
機器內還留有殘餘水	洗碗程序尚未結束	<ul style="list-style-type: none"> ▶ 開機再開機或者終止程序(參閱終止程序的說明)。
刀叉筷匙上有鏽痕	刀叉筷匙無抗鏽性 硬質刀刃比較容易生鏽 其它來源的鏽痕	<ul style="list-style-type: none"> ▶ 使用適合在洗碗機中洗滌的刀叉筷匙。 ▶ 切勿在洗碗機中洗滌會生鏽的餐具。

故障	可能的原因	解除故障
餐具未洗乾淨	餐具互相套疊在一起	<ul style="list-style-type: none"> ▶ 餐具應單獨擺放，不要互相套疊在一起。
餐具上留有沙子或砂粒的污漬	洗滌劑量不足 洗滌選擇不當 沖水棒噴水孔堵塞 濾網髒污，未固定好 沖水棒受阻礙	<ul style="list-style-type: none"> ▶ 遵守生產廠家(洗滌劑)的說明。 ▶ 選擇比較強力的洗滌。 ▶ 清理沖水棒(參見以上說明)。 ▶ 清理濾塞(參見以上說明)。 ▶ 擺放餐具時，應注意沖水棒轉動不受阻礙。
斑點及條痕	光潔劑釋放值設定太高/太低	<ul style="list-style-type: none"> ▶ 出現條痕時:調低釋放值。 ▶ 出現水痕或石灰質斑點時:調高釋放值。
餐具未乾	光潔劑 使用的多效合一洗滌劑的烘乾效果差。 機器設定	<ul style="list-style-type: none"> ▶ 調高釋放值。 ▶ 改用別種產品。 ▶ 使用光潔劑。 ▶ 啟動強烘乾功能(依機型而定)
餐具上有乳白色痕跡(可拭去)	水質軟化裝置設定錯誤; 未添加軟化鹽	<ul style="list-style-type: none"> ▶ 請正確設定水質軟化裝置。 ▶ 再添加軟化鹽。
餐具上有乳白色痕跡、玻璃餐具變得霧狀、褪色(無法拭去)	玻璃杯不適合用洗碗機洗滌。	<ul style="list-style-type: none"> ▶ 請使用不會受洗碗機洗滌影響的玻璃杯。 ▶ 請使用對玻璃品較柔和的洗滌劑。
塑膠、餐具變色	洗滌劑量不足 食物色素造成的變色(例如番茄醬)	<ul style="list-style-type: none"> ▶ 遵守生產廠家(洗滌劑)的說明。 ▶ 變色沒有關係;經過幾次洗滌程序以後會慢慢褪掉。

終止程序 ...

正確擺放餐具 ...

按下启动键约 3 秒
重置)。



顯示視窗顯示:
已中斷程式。



洗滌會持續約一分鐘。
顯示視窗顯示:
完成。
關閉電源開關。

依據使用說明書擺放適合用洗碗機洗滌的餐具(請勿洗滌因灰粉、蠟、潤滑脂、油漆或黏貼標籤等變髒的餐具;大塊果醬、乳製品或其它殘留食物應先大致去除),同時要檢查,沖水棒是否轉動不受阻礙