



BOSCH

Registra subito il tuo nuovo dispositivo su MyBosch e approfitta di vantaggi gratuiti: bosch-home.com/welcome



Lavatrice

WIW...V0

it Istruzioni per l'uso e l'installazione

La vostra nuova lavatrice

Grazie per aver scelto una lavatrice Bosch.

Concedetevi qualche minuto di tempo per la lettura dei testi e scoprirete i vantaggi della vostra nuova lavatrice.

Per soddisfare gli elevati requisiti di qualità della marca Bosch, tutte le nostre lavatrici vengono sottoposte a un severo controllo prima di lasciare la fabbrica, finalizzato ad accertarne il corretto funzionamento e ad assicurarsi che siano prive di difetti.

Per ulteriori informazioni sui nostri prodotti, accessori e ricambi o per ricevere assistenza tecnica è possibile consultare il sito www.bosch-home.com o rivolgersi ai nostri centri di assistenza clienti.

Il manuale di utilizzo e installazione fa riferimento a vari modelli; le differenze vengono indicate nei singoli passaggi delle funzioni.



Mettere in funzione la lavatrice solo dopo aver letto le istruzioni per l'uso e l'installazione riportate nel presente manuale!

Interpretazioni di simboli / parole chiave

Pericolo!

La combinazione del simbolo e della parola precedente indica una situazione potenzialmente pericolosa. Il mancato rispetto delle indicazioni può provocare lesioni o portare alla morte.

Attenzione!

Indica una situazione potenzialmente pericolosa. Il mancato rispetto delle indicazioni può provocare danni a cose e/o all'ambiente.

Indicazione / consiglio

Indicazioni per un impiego ottimale dell'apparecchio / informazioni utili.

1. 2. 3. / a) b) c)







Le procedure da seguire sono indicate tramite numeri o lettere.

■ / -

Gli elenchi sono indicati tramite una casella o un trattino.

Indice

 Usò conforme alle norme 4	 Bucato 32
 Avvertenze di sicurezza 5	Preparare il bucato 32
Bambini/personè/animali domestici . . 5	Dividere il bucato 32
Installazione 7	Inamidare 33
Funzionamento 9	Tingere/Decolorare 33
Pulizia/Manutenzione 11	Ammollo 33
 Tutela dell'ambiente 13	 Detersivo 34
Imballaggio/apparecchio dismesso . 13	Corretta scelta del detersivo 34
Consigli per risparmiare 13	Risparmiare energia e detersivo . . . 34
 Installazione e allacciamento . 14	P+ Impostazioni del programma . 35
Fornitura 14	Centrifuga 35
Istruzioni di sicurezza 15	Fine fra... 35
Superficie di posizionamento della lavatrice 15	P+ Impostazioni di programma aggiuntive 36
Collocazione su una guida scorrevole 15	turbo eco 36
Montaggio sottopiano/a incasso sotto un piano di lavoro alto 16	 Utilizzare l'apparecchio 37
Installazione della macchina sopra a uno zoccolo o su un pavimento in travi di legno 16	Preparare la lavatrice 37
Installazione su di una pedana con cassetto 16	Selezionare il programma/accendere l'apparecchio 37
Rimuovere i blocchi di trasporto . . . 17	Modificare le impostazioni di programma 37
Lunghezze di raccordi e del cavo elettrico 18	Selezionare impostazioni di programma aggiuntive 37
Alimentazione idraulica 19	Introdurre la biancheria nel cestello . 38
Scarico dell'acqua 20	Dosare e introdurre il detersivo e l'additivo 39
Livellamento 20	Avvio del programma 40
Allacciamento elettrico 21	Sicurezza bambini 41
Montaggio dell'apparecchio 22	Aggiungere biancheria 41
La prima messa in funzione 27	Cambio del programma 41
Trasporto 28	Interruzione del programma 41
 Conoscere l'apparecchio 29	Fine programma con Ammollo fine lavaggio 41
Lavatrice 29	Fine del programma 42
TimeLight (a seconda del modello) . 29	Estrarre il bucato/spegnere l'apparecchio 42
Pannello comandi 30	
Display 31	

	Analisi sensoriale	43
	Automatismo quantità	43
	Controllo antisbilanciamento	43
	VoltCheck	43
	Impostazione del segnale	44
	Pulizia e manutenzione	45
	Corpo della macchina/Pannello comandi.	45
	Cestello	45
	Decalcificazione.	45
	Cassetto detersivo e relativo alloggiamento	46
	Pompa di scarico acqua otturata, svuotamento di emergenza	47
	Raccordo flessibile di scarico otturato in corrispondenza del sifone.	48
	Filtro nel raccordo di carico acqua otturato	49
	Guasti, Che fare se?	50
	Sblocco di emergenza.	50
	Indicazioni del display	51
	Guasti, Che fare se?	52
	Servizio di assistenza clienti	54
	Dati tecnici.	54
	Garanzia Aqua-Stop	55

Uso conforme alle norme

- Questo apparecchio è pensato per un uso esclusivamente domestico.
- Non installare o mettere in funzione questo apparecchio in zone a rischio di congelamento e/o in ambienti esterni. In questo caso si corre il rischio che l'apparecchio subisca dei danni se si ghiaccia l'acqua rimasta al suo interno. Se i tubi si ghiacciano è possibile che si spezzino/scoppino.
- Questo apparecchio deve essere utilizzato esclusivamente per il lavaggio di biancheria domestica, in particolare di capi di tipo lavabile in lavatrice e capi di lana lavabili a mano (vedere etichetta del capo). Un utilizzo dell'apparecchio per scopi diversi esula dalle applicazioni per le quali è stato concepito ed è vietato.
- Questo apparecchio è adatto per essere utilizzato con acqua corrente e con detersivi e additivi disponibili in commercio (che devono essere adatti per l'utilizzo in lavatrice).
- Questo apparecchio è progettato per essere utilizzato ad un'altezza massima di 4000 metri sopra il livello del mare.

Prima di accendere l'apparecchio:

Controllare che non vi siano danni visibili sull'apparecchio. Non mettere in funzione l'apparecchio se danneggiato. Se si dovessero presentare problemi di qualsiasi tipo, contattare il proprio rivenditore specializzato oppure il nostro servizio di assistenza clienti.

Leggere e seguire le istruzioni per la messa in funzione e l'installazione nonché tutte le altre informazioni fornite con questo apparecchio.

Conservare tutti i documenti per impieghi successivi o per eventuali futuri proprietari.

Avvertenze di sicurezza

Le seguenti informazioni di sicurezza e avvertenze sono allegate per proteggervi da lesioni ed evitare danni materiali alle aree circostanti.

È in ogni caso fondamentale prendere le precauzioni necessarie e procedere con attenzione durante l'installazione, manutenzione, pulizia e funzionamento dell'apparecchio.

Bambini/persone/animali domestici

Avviso **Pericolo di morte!**

I bambini e altre persone che non sono in grado di comprendere i rischi correlati all'utilizzo dell'apparecchio possono procurarsi lesioni o mettere in pericolo la propria vita. Pertanto ricordarsi sempre di quanto segue:

- L'apparecchio può essere utilizzato da bambini al di sopra degli 8 anni di età e da persone con ridotte capacità fisiche, sensoriali o mentali oppure da persone inesperte se sorvegliate o se sono state loro fornite informazioni su come utilizzare l'apparecchio in modo sicuro e che siano consapevoli dei potenziali rischi legati all'utilizzo dell'apparecchio.
- I bambini non devono giocare con il presente apparecchio.
- Non permettere ai bambini di pulire o effettuare manutenzioni sull'apparecchio se non sono sorvegliati.
- Tenere i bambini con età inferiore ai 3 anni e animali domestici lontani dall'apparecchio.
- Non lasciare l'apparecchio non sorvegliato quando bambini o altre persone che non sono in grado di comprenderne i rischi si trovano nei pressi dell'apparecchio.

 **Avviso**

Pericolo di morte!

I bambini possono rimanere chiusi all'interno degli apparecchi e trovarsi in pericolo di vita.

- Non posizionare l'apparecchio dietro una porta, poiché potrebbe ostacolare l'oblò dell'apparecchio o impedirne la completa apertura.
- Una volta che un apparecchio ha esaurito la propria vita utile, togliere la spina di alimentazione dalla presa **prima** di tagliare il cavo di alimentazione, e quindi distruggere la chiusura dell'oblò dell'apparecchio.

 **Avviso**

Pericolo di soffocamento!

Se lasciati giocare con imballaggi/pellicole di plastica o elementi di imballaggio, i bambini possono rimanervi intrappolati oppure rischiare di soffocare mettendoli sopra la testa.

Tenere imballaggi, pellicole di plastica e parti di imballaggio fuori dalla portata dei bambini.

 **Avviso**

Pericolo di avvelenamento!

Detersivi e additivi possono provocare avvelenamento se ingeriti.

In caso di ingestione accidentale, consultare il medico. Tenere i detersivi e gli additivi fuori dalla portata dei bambini.

 **Avviso**

Rischio di ustioni!

Durante il lavaggio ad alte temperature, il vetro dell'oblò dell'apparecchio si surriscalda. Non lasciare che i bambini tocchino l'oblò dell'apparecchio surriscaldato.

 **Avviso**

Irritazioni agli occhi/alla pelle!

Il contatto con i detersivi e gli additivi può causare irritazioni agli occhi o alla pelle. Risciacquare accuratamente gli occhi e la pelle in caso di contatto con detersivi o additivi. Tenere i detersivi e gli additivi fuori dalla portata dei bambini.

Installazione

Avviso

Rischio di scosse elettriche/ incendio/danni materiali/danni all'apparecchio!

Un'installazione non eseguita correttamente può condurre a una situazione pericolosa.

Verificare quanto segue:

- La tensione di alimentazione della presa di alimentazione deve corrispondere alla tensione nominale indicata sull'apparecchio (targhetta identificativa). Le potenze di allaccio e la protezione fusibile richiesti sono specificati sulla targhetta identificativa.
- La spina di alimentazione e la presa con contatto di protezione devono corrispondere e il sistema di messa a terra deve essere installato in modo corretto.
- L'installazione deve avere una sezione adeguata.
- La spina di alimentazione deve essere liberamente accessibile in qualsiasi momento. Se questo non fosse possibile, al fine di ottemperare alle relative norme di sicurezza, deve essere realizzato un interruttore (interruttore a 2 poli) nell'installazione permanente in conformità alle norme di installazione elettrica.

- Nel caso venga utilizzato un interruttore di circuito differenziale, sia utilizzato soltanto se reca il seguente marchio: . Soltanto la presenza del presente marchio garantisce la conformità a tutte le regolazioni applicabili.

Avviso

Rischio di scosse elettriche/ incendio/danni materiali/danni all'apparecchio!

Se il cavo di alimentazione dell'apparecchio è danneggiato o alterato, possono verificarsi scosse elettriche, cortocircuiti o incendi causati dal surriscaldamento.

Il cavo di alimentazione non sia aggrovigliato, schiacciato o alterato, e non venga a contatto con fonti di calore.

Avviso

Rischio di incendio/danni materiali/danni all'apparecchio!

L'utilizzo di prolunghe o prese elettriche multiple, può provocare incendi causati dal surriscaldamento o cortocircuiti.

Collegare l'apparecchio direttamente a una presa dotata di messa a terra montata in modo corretto. Non utilizzare prolunghe, prese multiple o unità di accoppiamento multiple.

Avviso

Rischio di lesioni/danni materiali/danni all'apparecchio!

- L'apparecchio può vibrare o spostarsi durante il funzionamento e quindi potenzialmente provocare lesioni o danni materiali. Posizionare l'apparecchio su una superficie pulita, uniforme e solida e, utilizzando una livella a bolla come guida, metterlo in piano con i piedini avvitati.
- Se si afferra un qualsiasi componente sporgente dell'apparecchio (ad es. l'oblò dell'apparecchio) per sollevarlo o spostarlo, tali componenti possono rompersi e causare lesioni. Non afferrare alcun componente sporgente dell'apparecchio per spostarlo.

Avviso

Pericolo di lesioni!

- L'apparecchio è molto pesante. Il suo sollevamento può provocare lesioni. Non sollevare l'apparecchio da sé.
- L'apparecchio ha bordi affilati che possono provocare tagli alle mani. Non afferrare l'apparecchio dai bordi affilati. Indossare guanti di protezione per sollevarlo.

- Se i tubi flessibili e i cavi di alimentazione non sono instradati in modo corretto, vi è il pericolo di rimanervi impigliati e quindi di lesioni. Instradare i tubi flessibili e i cavi in modo da impedire l'eventualità di rimanervi impigliati.

Attenzione!

Rischio di danni materiali/danni all'apparecchio

- Se la pressione dell'acqua è troppo elevata o troppo bassa, l'apparecchio potrebbe non essere in grado di funzionare in modo corretto, e potrebbero inoltre verificarsi danni materiali o danni all'apparecchio. Assicurarsi che la pressione dell'acqua nell'impianto di alimentazione acqua sia di almeno 100 kPa (1 bar), e non superi i 1000 kPa (10 bar).
- Se i tubi flessibili dell'acqua sono alterati o danneggiati, potrebbero verificarsi danni materiali o danni all'apparecchio. I tubi flessibili dell'acqua non devono essere aggrovigliati, schiacciati, alterati o tagliati.

- L'utilizzo di tubi flessibili di altre marche per collegare l'alimentazione dell'acqua può provocare danni materiali o danni all'apparecchio. Utilizzare soltanto i tubi flessibili in dotazione con l'apparecchio o tubi flessibili di ricambio originali.
- L'apparecchio è messo in sicurezza per il trasporto tramite dispositivi di blocco di trasporto. Se i dispositivi di blocco di trasporto non vengono rimossi prima dell'avvio dell'apparecchio, esso può subire danni. È importante rimuovere completamente tutti i dispositivi di blocco di trasporto prima di utilizzare l'apparecchio per la prima volta. Assicurarsi di conservare separatamente tali dispositivi di blocco di trasporto. È importante reinserire i dispositivi di blocco di trasporto nel caso in cui l'apparecchio debba essere trasportato, per evitare che subisca danni durante il trasporto.

Funzionamento



Avviso **Rischio di esplosione/** **incendio!**

Bucato preventivamente trattato con detersivi contenenti solventi, ad es. smacchiatori/

sgrassatori, può causare esplosioni nel cestello. Risciacquare il bucato accuratamente con acqua prima di lavarlo in lavatrice.

Avviso

Pericolo di avvelenamento!

Si possono sprigionare fumi tossici a causa di detersivi contenenti solventi, ad es. sgrassatore. Non usare detersivi che contengono solventi.

Avviso

Pericolo di lesioni!

- Se ci si sostiene/ci si siede sull'oblò dell'apparecchio quando è aperto, l'apparecchio potrebbe ribaltarsi e quindi causare lesioni. Non sostenersi all'oblò dell'apparecchio quando è aperto.
- Se si sale sull'apparecchio, il piano di lavoro potrebbe rompersi e quindi causare lesioni. Non salire sull'apparecchio.
- Inserire le mani nel cestello ancora in movimento potrebbe causare lesioni alle mani. Attendere fino a che il cestello non è completamente fermo.

 **Avviso**

Pericolo di scottature!

Durante il lavaggio ad alte temperature, vi è il rischio di scottature se si entra in contatto con soluzione di lavaggio calda (ad es. durante lo scarico della soluzione di lavaggio calda nel lavabo). Non toccare la soluzione di lavaggio calda.

 **Avviso**

Irritazioni agli occhi/alla pelle!

Se viene aperto il cassetto del detersivo mentre l'apparecchio è in funzione, detersivi e additivi possono schizzare fuori. Risciacquare accuratamente gli occhi e la pelle in caso di contatto con detersivi o additivi. In caso di ingestione accidentale, consultare il medico.

Attenzione!

**Rischio di danni materiali/
danni all'apparecchio**

- Se la quantità di bucato nell'apparecchio supera la massima capacità di carico, esso potrebbe non essere in grado di funzionare in modo corretto, oppure potrebbero verificarsi danni materiali o danni all'apparecchio. Non superare la capacità di carico massima per l'asciugatura del bucato. Assicurarsi di attenersi alle capacità di carico massime indicate per ciascuno dei programmi .
- Se si versa una quantità errata di detersivo o di detergente nell'apparecchio, potrebbero verificarsi danni materiali o danni all'apparecchio. Utilizzare detersivi/additivi/detergenti e ammorbidenti rispettando le istruzioni del produttore.

Pulizia/Manutenzione

Avviso

Pericolo di morte!

L'apparecchio è alimentato a energia elettrica. Rischio di scosse elettriche in caso di contatto con componenti sotto tensione. Pertanto ricordarsi sempre di:

- Spegnere l'apparecchio. Scollegare l'apparecchio dall'alimentazione (estrarre la spina).
- Non toccare mai la spina di alimentazione con le mani bagnate.
- Nel rimuovere la spina di alimentazione dalla presa, afferrare la spina stessa e mai il cavo di alimentazione, in caso contrario il cavo di alimentazione potrebbe subire danni.
- Non apportare nessuna modifica tecnica all'apparecchio o alle sue caratteristiche.
- Riparazioni e qualsiasi altro lavoro sull'apparecchio devono essere eseguiti unicamente dal nostro servizio di assistenza clienti oppure da un elettricista. Lo stesso vale per la sostituzione del cavo di alimentazione (quando necessario).

- È possibile ordinare cavi di alimentazione di ricambio dal nostro servizio di assistenza clienti.

Avviso

Pericolo di avvelenamento!

Si possono sprigionare fumi tossici a causa di detersivi contenenti solventi, ad es. sgrassatore.

Non usare detersivi che contengono solventi.

Avviso

Rischio di scosse elettriche/ danni materiali/ danni all'apparecchio!

Nel caso in cui penetri dell'umidità nell'apparecchio, potrebbe verificarsi un cortocircuito.

Non utilizzare un'idropulitrice, un pulitore a vapore, un'idropistola o una pistola a spruzzo per la pulizia dell'apparecchio.

Avviso

Rischio di lesioni/danni materiali/danni all'apparecchio!

L'utilizzo di parti di ricambio e accessori di altre marche è rischioso e potrebbe provocare lesioni, danni materiali o danni all'apparecchio.

Per ragioni di sicurezza, utilizzare solo parti di ricambio e accessori originali.

Attenzione!
**Rischio di danni materiali/
danni all'apparecchio**

Detergenti e pretrattanti per bucato (ad es. smacchiatori, spray di prelavaggio, etc) possono causare danni in caso di contatto con le superfici dell'apparecchio. Pertanto ricordarsi sempre di:

- Non far entrare in contatto tali detergenti con le superfici dell'apparecchio.
- Pulire l'apparecchio soltanto con acqua e un panno umido e morbido.
- Rimuovere immediatamente qualsiasi residuo di detersivo o spray o altri.



Tutela dell'ambiente

Imballaggio/apparecchio dismesso



Smaltire l'imballaggio secondo le normative ambientali vigenti. Questo apparecchio dispone di contrassegno ai sensi della direttiva europea 2012/19/UE in materia di apparecchi elettrici ed elettronici (waste electrical and electronic equipment - WEEE). Questa direttiva definisce le norme per la raccolta e il riciclaggio degli apparecchi dismessi valide su tutto il territorio dell'Unione Europea.

- * a seconda del modello
- Se al termine del lavaggio la biancheria sarà asciugata nell'asciugatrice, selezionare una velocità di centrifuga secondo le istruzioni del produttore dell'asciugatrice.

Consigli per risparmiare

- Per ogni specifico programma di lavaggio immettere la quantità massima di biancheria ammessa. Panoramica del programma → Istruzioni per l'uso e installazione
- Lavare senza prelavaggio la biancheria con sporco normale.
- Le temperature selezionabili si riferiscono alle indicazioni di lavaggio riportate sui capi. Le temperature raggiunte nella macchina possono discostarsi da quelle indicate per garantire la combinazione ottimale di risparmio energetico e risultato di lavaggio.
- **Modalità risparmio energetico:** l'illuminazione del campo degli indicatori e TimeLight* (indicazione ottica sul pavimento → *Pagina 40*) si spengono dopo pochi minuti. Il tasto d'avvio lampeggia. Per attivare l'illuminazione premere un tasto qualsiasi. La modalità di risparmio energetico non viene attivata durante lo svolgimento di un programma.

Installazione e allacciamento

Fornitura

Avvertenza: Verificare:

- che la macchina non abbia subito danni durante il trasporto; Non mettere in funzione una macchina danneggiata.
- che ci siano tutti i componenti degli accessori.

In caso di contestazioni rivolgersi al fornitore presso il quale l'apparecchio è stato acquistato oppure al nostro servizio di assistenza clienti.

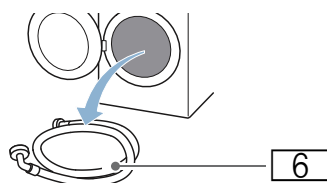
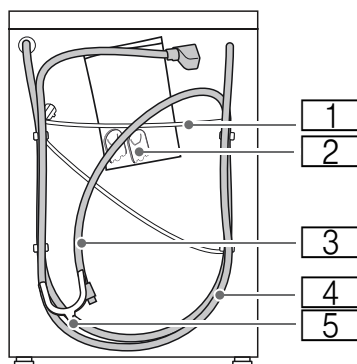

- 1 Cavo di alimentazione
 - 2 Sacchetto:
 - Istruzioni per l'uso e l'installazione
 - Elenco dei centri del servizio di assistenza clienti*
 - Garanzia*
 - Tappi di copertura per i fori presenti dopo la rimozione dei blocchi di trasporto
 - Morsetto del tubo flessibile per il fissaggio del tubo flessibile di scarico sul sifone
 - 3 Tubo flessibile di scarico dell'acqua
 - 4 Tubo flessibile di carico dell'acqua nel modello Aqua-stop
 - 5 Gomito per fissare il tubo flessibile di scarico dell'acqua*
 - 6 Tubo flessibile di carico dell'acqua nei modelli Standard/Aqua-Secure
- * a seconda del modello

Componenti per il montaggio

→ Pagina 22

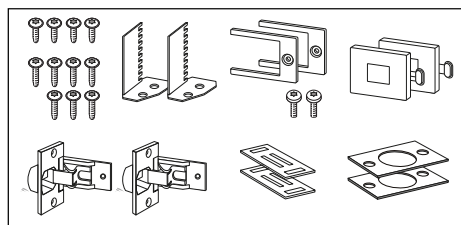

Attrezzi utili

- Livella a bolla d'aria per il livellamento
- Chiave inglese da:
 - SW13 per rimuovere i blocchi di trasporto e
 - SW17 per regolare i piedini dell'apparecchio

Istruzioni di sicurezza

Avviso

Pericolo di lesioni!!

- La lavatrice è molto pesante. Sollevare e trasportare la lavatrice con la massima cautela.
- Nella fase di trasporto della lavatrice non impugnare parti sporgenti (ad es. oblò di carico, piano di appoggio); questi componenti possono rompersi e provocare lesioni. Non trasportare la lavatrice afferrandola dalle parti sporgenti.
- Posizionare i raccordi o il cavo di alimentazione elettrica in modo non appropriato può creare pericoli dovuti a eventuali inciampi o cadute. Disporre i raccordi e i cavi elettrici in modo che non siano di intralcio.

Attenzione!

Danni all'apparecchio

I raccordi di carico/scarico se soggetti a basse temperature possono rompersi. Non installare la lavatrice in luoghi esposti a pericolo di gelo e/o all'aperto.

Attenzione!

Danni prodotti dall'acqua

Gli allacciamenti dei raccordi flessibili di carico e di scarico dell'acqua sotto sottoposti a una pressione dell'acqua elevata. Per evitare perdite o danni, attenersi alle indicazioni riportate in questo capitolo.

Avvertenze

- Oltre alle istruzioni qui riportate, osservare le regolamentazioni dettate dall'ente comunale acquedotto e dal gestore dell'energia elettrica.
- In casi di dubbio fare eseguire il collegamento dal tecnico del servizio di assistenza clienti autorizzato.

Superficie di posizionamento della lavatrice

Avvertenza: La stabilità è importante per evitare spostamenti indesiderati della lavatrice!

- La superficie di posizionamento deve essere solida e in piano.
- I pavimenti rivestiti di superfici morbide non sono idonei.

Collocazione su una guida scorrevole

Le guide scorrevoli facilitano l'inserimento dell'apparecchio nella nicchia d'incasso.

È possibile ordinare la guida scorrevole presso un rivenditore specializzato/il servizio di assistenza clienti con il codice pezzi di ricambio: 66 1827.

Consiglio: Inumidire la guida scorrevole con una soluzione di acqua e detergente prima dell'inserimento dell'apparecchio. Non impiegare grassi e/o oli.

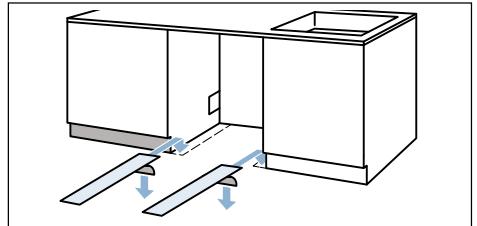

Montaggio sottopiano/a incasso sotto un piano di lavoro alto

In caso di montaggio sottopiano/a incasso dell'apparecchio al di sotto di un piano di lavoro alto, compensare il dislivello tra la copertura dell'apparecchio e il piano di lavoro con dei piedini dell'apparecchio più alti.

Codice di ordinazione kit piedini di sollevamento: WZ 20441, WMZ 20441, Z 7060X1

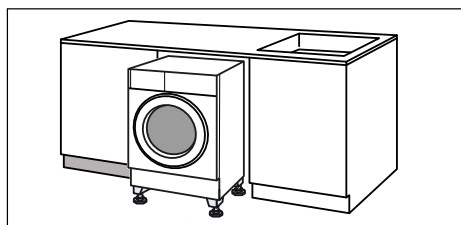

Installazione della macchina sopra a uno zoccolo o su un pavimento in travi di legno

Attenzione!

Danni all'apparecchio

Durante la centrifuga la lavatrice può spostarsi e ribaltarsi/cadere dallo zoccolo.

È indispensabile ancorare i piedini con i blocchi di fissaggio.

Codice ord. WMZ 2200, WX 9756, Z 7080X0

Avvertenza: In caso di pavimento in travi di legno posizionare la lavatrice:

- possibilmente in un angolo,
- su una base in legno resistente all'acqua (spessore min. 30 mm), ben fissata al pavimento.

Installazione su di una pedana con cassetto

Codice ord. pedana: WMZ 20490, WZ 20490, WZ 20510, WZ 20520

Rimuovere i blocchi di trasporto

Attenzione! Danni all'apparecchio

- Durante il trasporto la macchina è assicurata con blocchi di trasporto. La mancata rimozione dei blocchi di trasporto può causare danni al funzionamento della macchina (può, ad esempio, danneggiare il cestello). Al primo impiego rimuovere obbligatoriamente i 4 blocchi di trasporto al completo. Metterli da parte.
- Per evitare danni durante il trasporto successivo, rimontare tassativamente i blocchi prima di procedere al trasporto.

1. Staccare i tubi flessibili dai fermi.

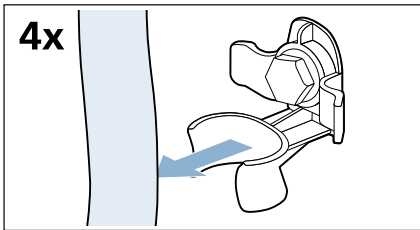

2. Svitare e rimuovere tutte e 4 le viti dei blocchi per il trasporto con una chiave inglese da 13.

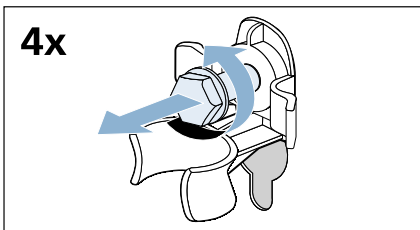

3. Rimuovere le boccole. Staccare il cavo di alimentazione dai fermi.

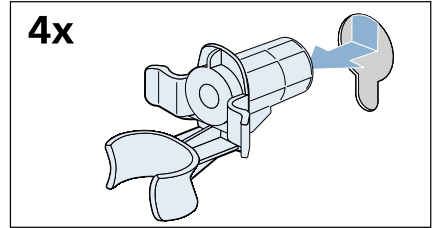

4. Inserire i tappi di copertura.

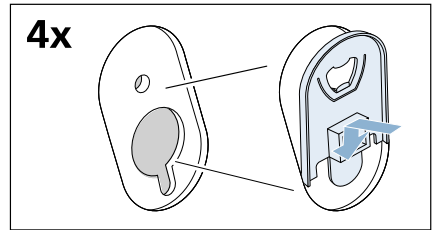

5. Premere bene da sopra i tappi di copertura e contemporaneamente spingerli verso il basso finché i ganci non si innestano in posizione con uno scatto.

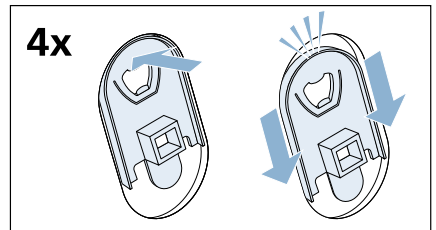

Conservare le viti e le boccole per un altro eventuale trasporto. → *Pagina 28*

Lunghezze di raccordi e del cavo elettrico

■ Allacciamento sul lato sinistro

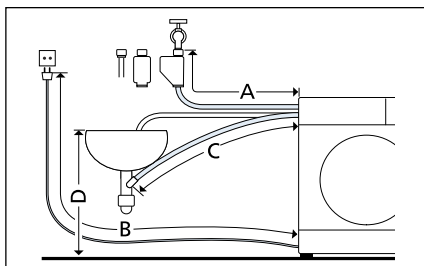

- A 205 cm
- B 150 cm
- C 164 cm
- D max. 100 cm

■ Allacciamento sul lato destro

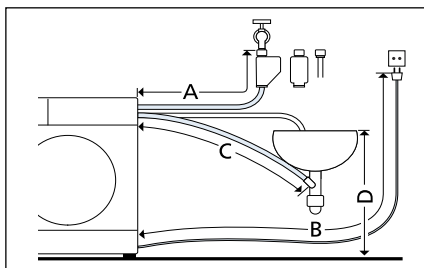

- A 160 cm
- B 195 cm
- C 215 cm
- D max. 100 cm

Consiglio: Presso un rivenditore specializzato/il servizio di assistenza clienti è possibile ordinare una prolunga per il tubo di carico Aquastop o dell'acqua fredda (ca. 2,50 m).
Codice di ordinazione WMZ 2380, WZ 10130, CZ 11350, Z 7070X0

Alimentazione idraulica

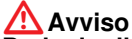

Avviso Pericolo di morte!

Rischio di folgorazione in caso di contatto con componenti sotto tensione. Non immergere in acqua la valvola di sicurezza Aqua-Stop (contiene una valvola elettrica).

Avvertenze

- Utilizzare la lavatrice solo con acqua potabile fredda.
- Non collegare la macchina a una batteria di miscelazione di un boiler depressurizzato.
- Utilizzare solamente il raccordo di carico fornito a corredo dell'apparecchio o acquistato in un negozio specializzato; non utilizzare mai raccordi usati.
- Non piegare o schiacciare il raccordo flessibile di carico dell'acqua.
- Non modificare (accorciare, tagliare) il raccordo flessibile di carico dell'acqua (la resistenza non è più garantita).
- Effettuare il serraggio dei raccordi a mano. Il serraggio effettuato con l'utilizzo di un utensile (pinza) può risultare eccessivo e danneggiare quindi il filetto.

Pressione idrica ottimale nella rete di distribuzione

minimo 100 kPa (1 bar)

massimo 1000 kPa (10 bar)

A rubinetto completamente aperto portata min. 8 l/min.

In caso di pressione idrica eccessiva applicare una valvola di riduzione della pressione.

Allacciamento

Collegare il raccordo flessibile di carico dell'acqua al rubinetto (26,4 mm = 3/4") e all'apparecchio (non necessario per i modelli con Aquastop, poiché dotati di installazione fissa):

■ Sul rubinetto

– Modello: **Standard**

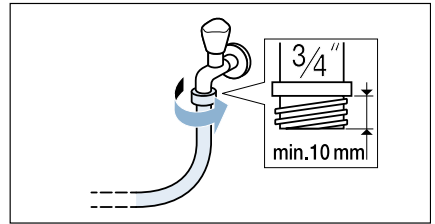

– Modello: **Aqua-Secure**

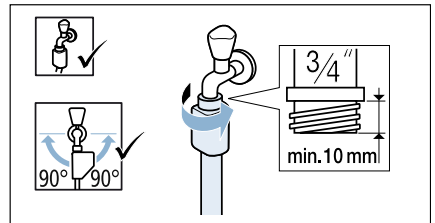

– Modello: **Aquastop**

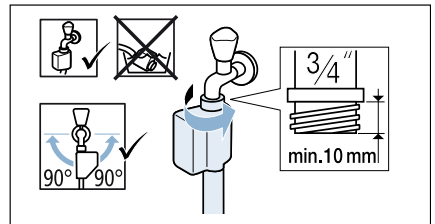

■ Sull'apparecchio

Modello: Standard e Aqua-Secure

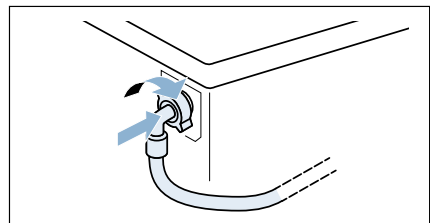

Avvertenza: Aprire con precauzione il rubinetto dell'acqua e controllare la tenuta dei collegamenti. I collegamenti a vite si trovano sotto pressione della condotta dell'acqua

Scarico dell'acqua

Avviso

Pericolo di scottature!

Durante il lavaggio ad alte temperature, il contatto con acqua di lavaggio bollente (ad es. durante la fase di scarico in un lavandino) può provocare scottature.

Non toccare l'acqua di lavaggio calda.

Attenzione!

Danni prodotti dall'acqua

Il tubo flessibile di scarico, durante lo scarico dell'acqua è sottoposto alla pressione dell'acqua e pertanto può fuoriuscire dal lavandino o dal punto di raccordo.

Assicurare il tubo flessibile di scarico per evitare che si sganci.

Attenzione!

Danni all'apparecchio/danni agli indumenti

Se l'estremità del tubo flessibile di scarico viene immersa nell'acqua di scarico, l'acqua può venire aspirata all'interno dell'apparecchio e danneggiare l'apparecchio/gli indumenti.

Assicurarsi che:

- il tappo non chiuda lo scarico del lavandino.
- l'estremità del raccordo flessibile di scarico non sia immersa nell'acqua di scarico.
- l'acqua scorra abbastanza velocemente.

Avvertenza: Non piegare il tubo di scarico dell'acqua o tirarlo nel senso della lunghezza.

Allacciamento a un sifone

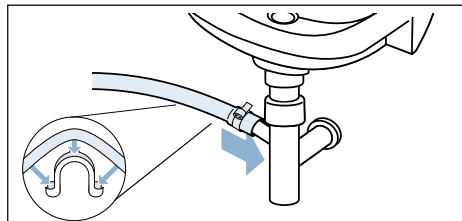

Massima differenza di altezza ammessa tra la superficie di installazione e lo scarico

- per modelli Acqua-Secure, Standard min. 60 cm - max. 100 cm
- Per modello Acqua-Stop 0 - max. 100 cm.

Livellamento

Forti di rumori, vibrazioni e spostamenti incontrollati possono essere conseguenza di un livellamento non corretto!

Tutti i quattro piedini dell'apparecchio devono poggiare saldamente sul pavimento. L'apparecchio non deve traballare.

Verificare il livellamento dell'apparecchio con l'ausilio di una livella a bolla d'aria e correggere eventualmente il livellamento regolando i piedini dell'apparecchio.

L'apparecchio non deve aderire alle pareti laterali della nicchia d'incasso.

I dadi dei piedini anteriori dell'apparecchio devono essere avvitati con una chiave da 17 contro l'alloggiamento.

Allacciamento elettrico

Avviso

Pericolo di morte!

Rischio di folgorazione in caso di contatto con componenti sotto tensione.

- Non toccare mai la spina con le mani bagnate.
- Staccare il cavo di alimentazione sempre dalla presa e mai tirando il cavo, perché si rischia di danneggiarlo.
- Non staccare mai la spina durante il funzionamento dell'apparecchio.

Rispettare le seguenti avvertenze e assicurarsi che vengano rispettati tutti i punti:

Avvertenze

- La tensione di rete e l'indicazione di tensione sulla targhetta della lavatrice devono coincidere. Sulla targhetta portadati sono indicati il valore di allacciamento, nonché il necessario dispositivo di sicurezza.
- Collegare la lavatrice solo a corrente alternata, utilizzando una presa dotata di connettore di messa a terra installato a norma.
- spina di alimentazione e presa elettrica siano compatibili.
- La sezione del cavo elettrico deve essere sufficiente.
- Il sistema di messa a terra deve essere installato a norma.
- Fare eseguire la sostituzione del cavo di alimentazione (se necessario) solo da un elettricista specializzato. Il cavo di alimentazione di ricambio è in vendita presso il servizio di assistenza clienti.
- Non utilizzare spine/prese multiple e prolunghe.

- Se si utilizza un interruttore differenziale, usare solo un tipo con questo simbolo . Solo questo simbolo garantisce l'osservanza delle norme oggi in vigore.
- La spina di alimentazione deve essere liberamente accessibile in qualsiasi momento. Se questo non fosse possibile, al fine di ottemperare alle relative norme di sicurezza, deve essere realizzato un interruttore (interruttore a 2 poli) nell'installazione permanente in conformità alle norme di installazione elettrica.
- Il cavo di alimentazione non deve essere piegato, schiacciato, modificato o tagliato.
- Il cavo di alimentazione non deve entrare in contatto con fonti di calore.

Montaggio dell'apparecchio

1. Per inserire più facilmente l'apparecchio, avvitare i piedini dell'apparecchio (a) finché l'apparecchio non si trovi sui pattini di scorrimento (b).

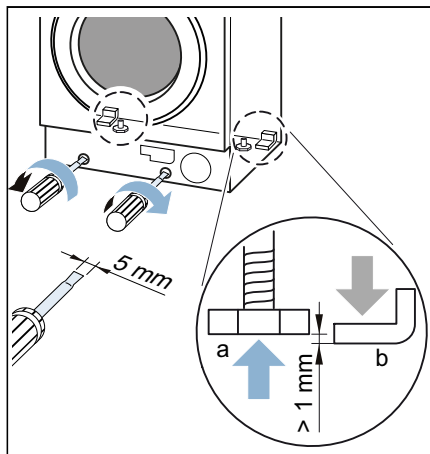

2. Preparare la nicchia d'incasso.

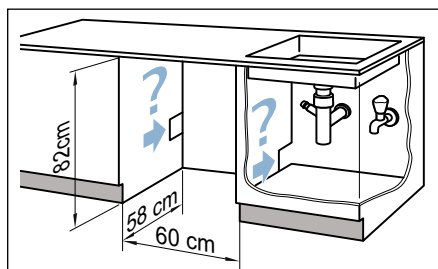

3. Posare i cavi di alimentazione e i tubi flessibili. Spingere l'apparecchio facendo uscire i cavi di alimentazione e i tubi flessibili nell'apposito foro.

Avvertenza: Prestare attenzione a che i cavi di alimentazione e i tubi flessibili non restino impigliati tra la parete posteriore dell'apparecchio e la parete.

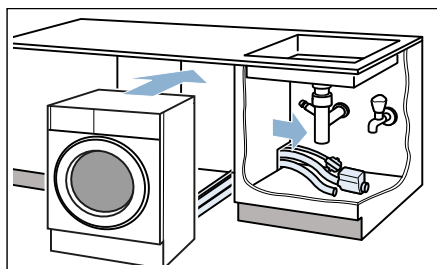

4. Collegare i tubi flessibili.
→ Pagina 19, → Pagina 20

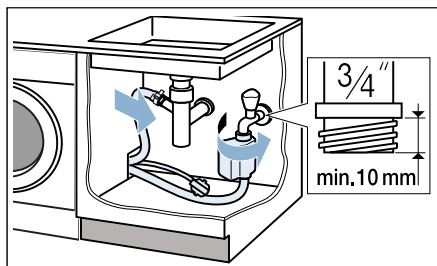

5. Per il funzionamento, è necessario che l'apparecchio sia posizionato su tutti e quattro i piedini; a tal proposito svitare i piedini posteriori.

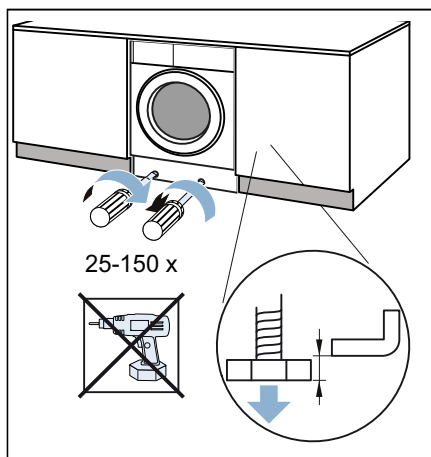

6. Livellare l'apparecchio con una livella a bolla d'aria. → *Pagina 20*

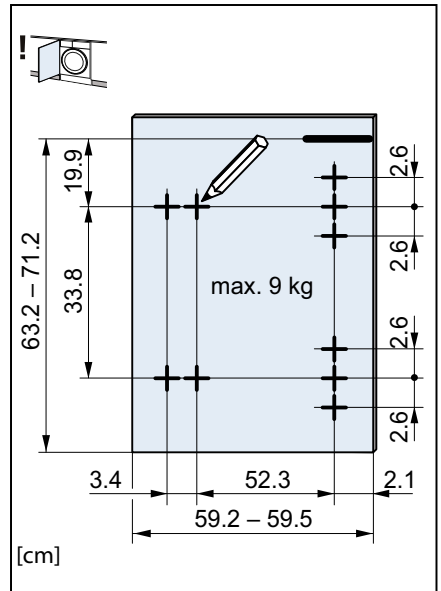
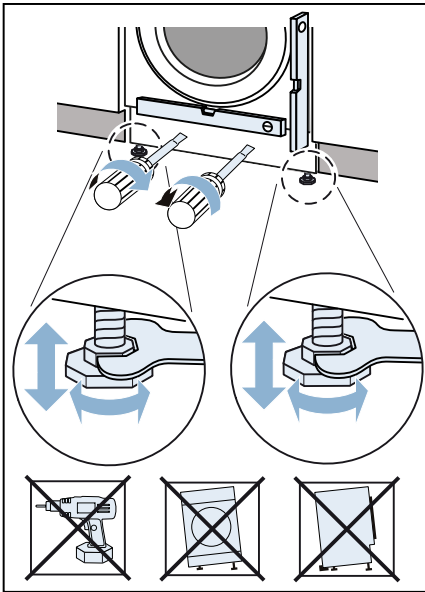

- Cerniera a destra

7. Tenere lo sportello del mobile all'altezza desiderata rispetto all'apparecchio e contrassegnare il bordo superiore dell'apparecchio sulla parete interna dello sportello.
- Cerniera a sinistra

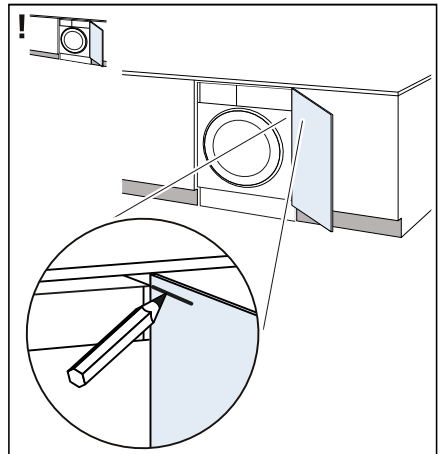
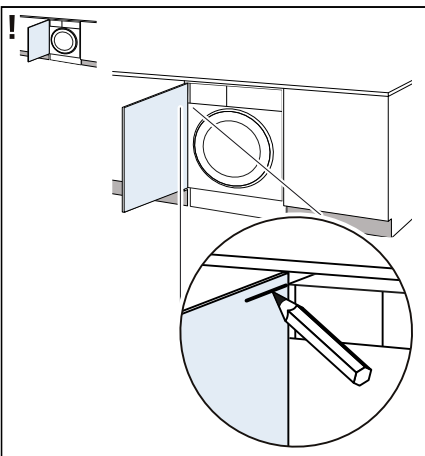

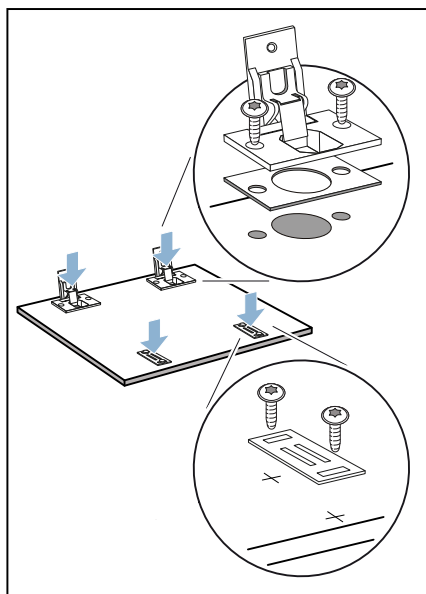
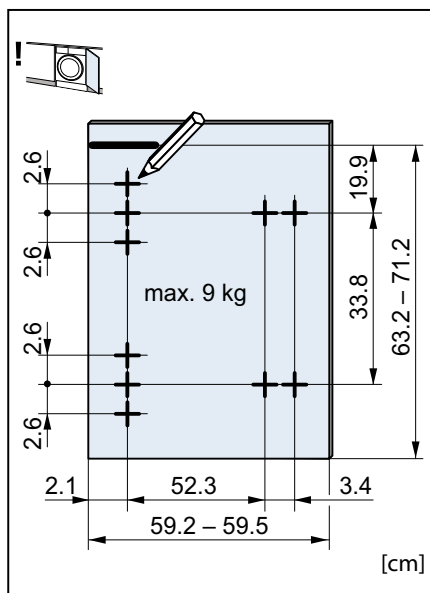

8. Praticare i fori. Per il foro da $\varnothing 35$ mm utilizzare un trapano a tazza.

10. Inserire le cerniere nell'apparecchio (1 + 2), spingere la copertura della guida (3) e avvitare la (4).

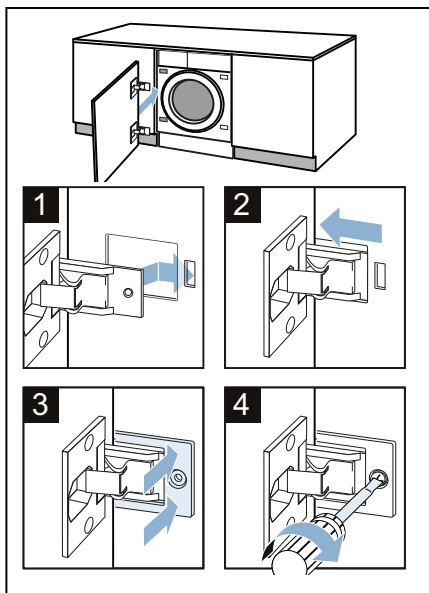
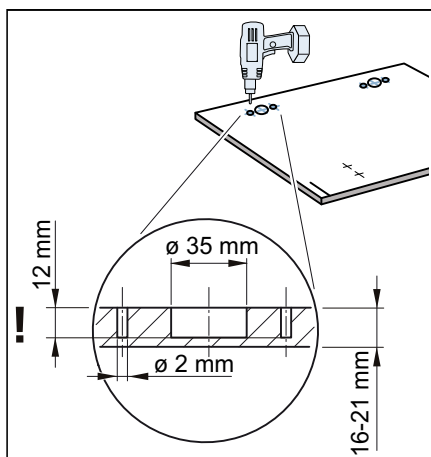

9. Inserire e avvitare le cerniere negli appositi fori. Avvitare le controplacche dei cricchetti magnetici.

11. Applicare i cricchetti magnetici sull'apparecchio.

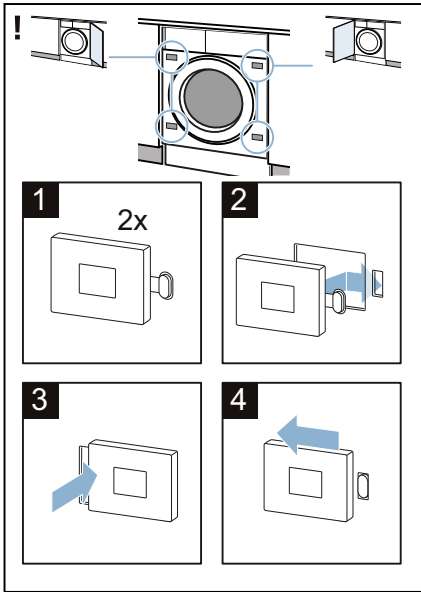

12. Allineare lo sportello del mobile.

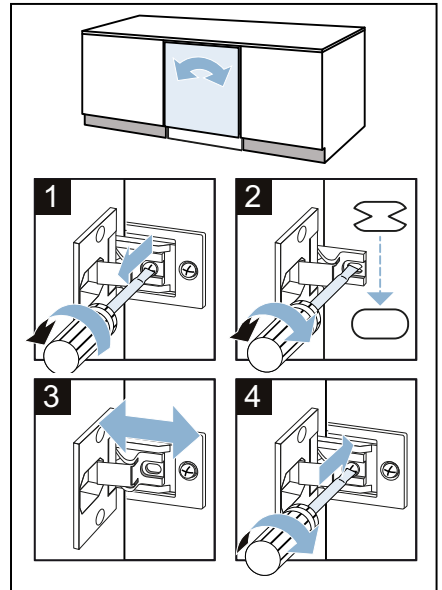
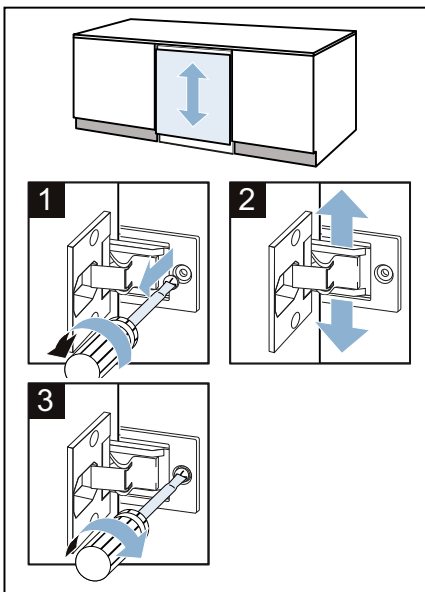

13. Inserire dei distanziatori del pannello dello zoccolo.

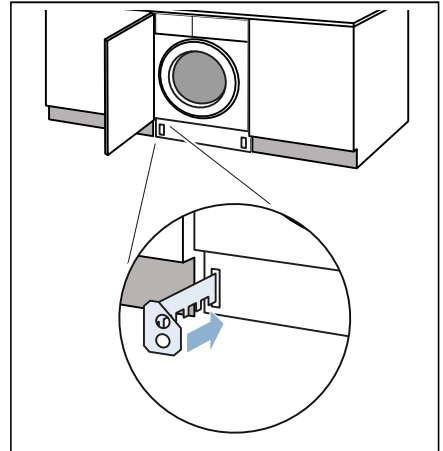

14. Togliere la misura Z e Y.

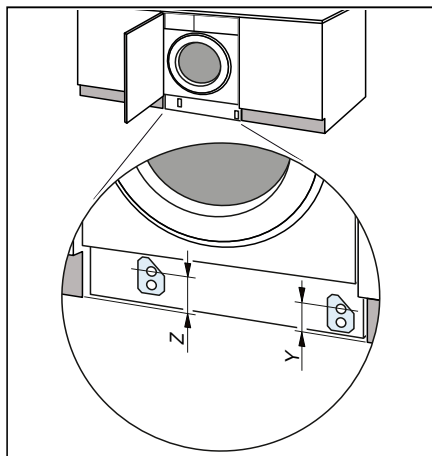

15. Avvitare i distanziatori rispettando le misure corrispondenti.

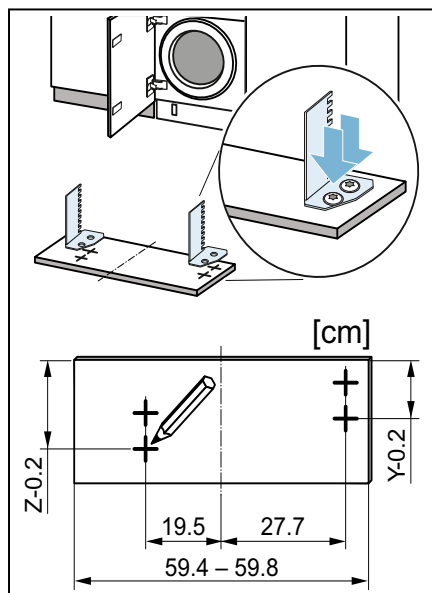

16. Inserire il pannello dello zoccolo.

Avvertenza: L'indicazione non è visibile se lo zoccolo è tirato in avanti oppure con il pannello del mobile a filo TimeLight* (indicazione ottica sul pavimento).
* a seconda del modello

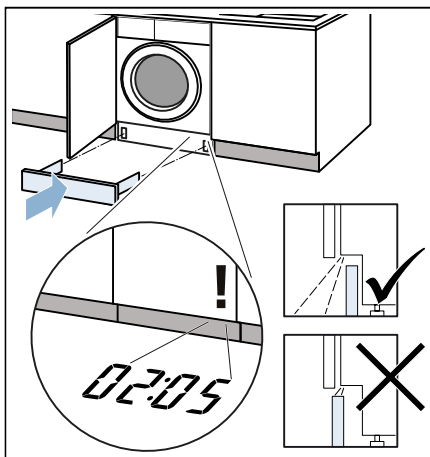

17. Inserire la spina nella presa.

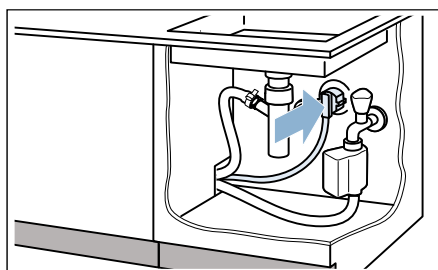

L'apparecchio è ora correttamente inserito.

La prima messa in funzione

Prima di lasciare la fabbrica, la lavatrice viene testata in modo approfondito. Per eliminare gli eventuali residui di acqua del ciclo di prova, eseguire il primo lavaggio **senza** biancheria.

Avvertenza: La lavatrice **deve essere installata e collegata in modo appropriato**. Da → *Pagina 14*

Lavori di preparazione:

1. Inserire la spina di alimentazione.
2. Aprire il rubinetto dell'acqua.

Eeguire il programma senza biancheria.

1. Accendere l'apparecchio.
2. Chiudere l'oblò di carico. (Non introdurre bucato!)
3. Impostare il programma **Cotone 90 °C**.
4. Aprire il cassetto del detersivo.
5. Introdurre ca. 1 litro di acqua nello scomparto **II**.
6. Introdurre un detersivo universale in polvere nello scomparto **II**.

Avvertenza: Per evitare la formazione di schiuma utilizzare solo la metà della quantità di detersivo consigliata dal produttore. Non utilizzare detersivo per capi in lana o delicati.

7. Chiudere il cassetto del detersivo.
8. Selezionare il tasto .
9. Alla fine del programma spegnere l'apparecchio.

La lavatrice è ora pronta per l'uso.

Trasporto

ad es. in caso di trasloco

Lavori di preparazione:

1. Chiudere il rubinetto dell'acqua.
2. Eliminare la pressione dell'acqua nel tubo flessibile di alimentazione → *Pagina 49*; Pulizia e manutenzione: filtro nel raccordo di carico acqua otturato.
3. Staccare la lavatrice dalla corrente.
4. Scaricare la liscivia residua: → *Pagina 47*; Pulizia e manutenzione: pompa di scarico acqua otturata, svuotamento di emergenza
5. Smontare i raccordi flessibili.

Montare i blocchi di trasporto:

1. Rimuovere le coperture e conservarle. Usare un cacciavite.

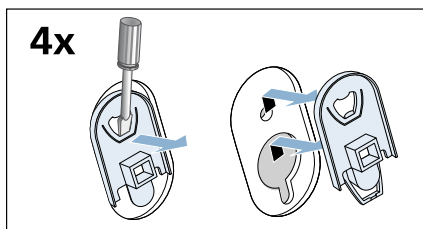

2. Inserire tutte e 4 le boccole. Il cavo di alimentazione può essere fissato nei fermi.

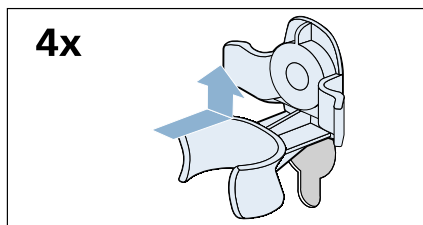

3. Reinscrivere le viti dei blocchi per il trasporto e fissarle con una chiave inglese da 13.

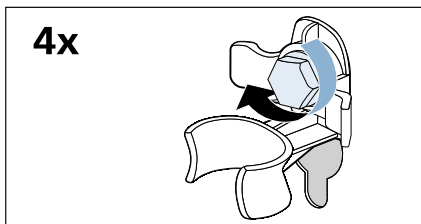

Prima di una nuova messa in servizio:

Avvertenze

- È **obbligatorio** rimuovere i blocchi di trasporto!
- Versare ca. 1 litro di acqua nello scomparto **II**, selezionare e avviare il programma **Scarico acqua**. In questo caso si impedisce che al primo lavaggio si vada a perdere del detersivo inutilizzato.

Conoscere l'apparecchio

Lavatrice

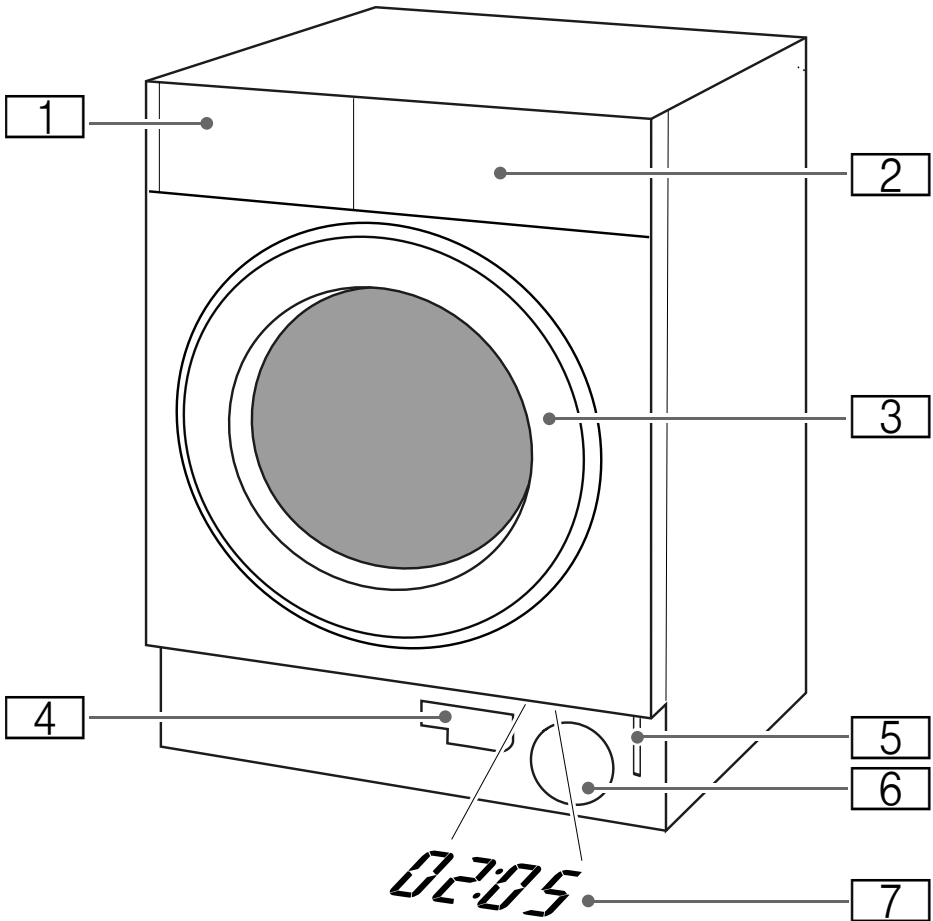

- 1 Cassetto del detersivo
- 2 Pannello di comando/campo degli indicatori
- 3 Oblò di carico con maniglia
- 4 Raccordo flessibile di svuotamento
- 5 Sblocco di emergenza
- 6 Pompa di scarico acqua
- 7 TimeLight

TimeLight (a seconda del modello)

Se l'apparecchio è acceso, compare l'indicazione ottica per le informazioni di programma sul pavimento sotto lo sportello del mobile.

L'indicazione ottica può essere accesa o spenta. → *Pagina 44*

Pannello comandi

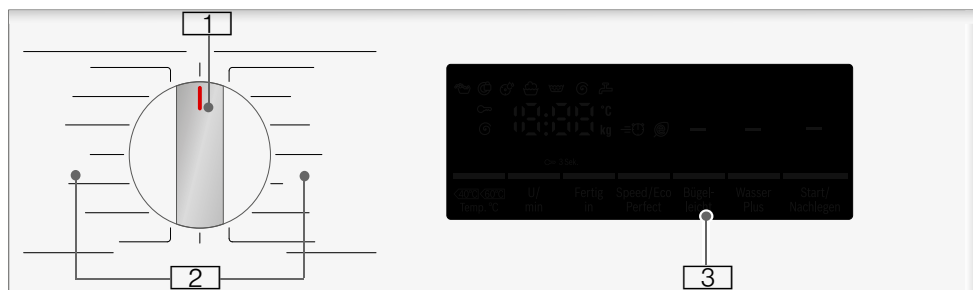

- 1** **Selettore programmi:**
per la selezione di un programma
e per l'accensione e lo
spegnimento della lavatrice dalla
posizione OFF;
- 2** **Programmi**
Una panoramica di tutti i
programmi è riportata nell'allegato
alle istruzioni per l'uso e
l'installazione.
- 3** **Campo degli indicatori** per
impostazioni e informazioni

Display

Sul campo degli indicatori si ricevono informazioni relative al programma selezionato e alle possibili impostazioni.

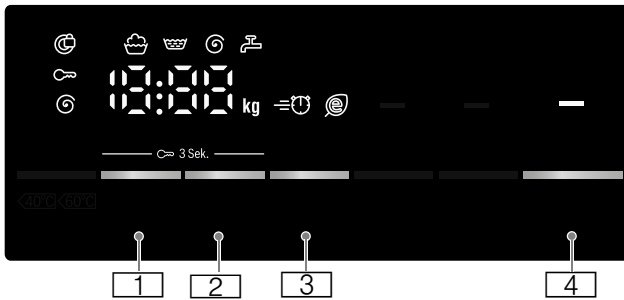

Tasti	Indicatore per i valori di regolazione	Impostazione
[1]	0 - 1400*, - - -	Velocità di centrifuga in giri/min; 0 = senza centrifuga, - - - = ammollo fine ciclo
[2]	1 - 24 h	Fine tra
[3]	☰ ⌚ Ⓞ	turbo eco
[4]		per avviare, interrompere (ad es. aggiunta di biancheria) e terminare il programma
[1] + [2]	🔒	Sicurezza bambini /Blocco del pannello di comando
* velocità di centrifuga massima a seconda del modello		
Altri indicatori	Informazioni relative a	
🧺 🧺 Ⓞ End (Fine) - - - Ⓞ	Stato del programma: lavaggio, risciacquo, centrifuga, fine del programma Fine del programma con ammollo fine ciclo	
🔒	Oblò di carico bloccato	
🔧	Rubinetto dell'acqua chiuso/Pressione dell'acqua insufficiente	
88:88	Durata del programma ad es. 1:51; Fine tra ad es. ⌚ 8,5 h; carico consigliato ad es. 8,0 kg*; stato del programma ad es. Fine	
* Indicatore a seconda del modello		



Bucato

Preparare il bucato

Attenzione!

Danni all'apparecchio/danni agli indumenti

Corpi estranei (es. monete, clip, spille, chiodi) possono danneggiare i capi o i componenti della lavatrice.

Nella preparazione del bucato attenersi alle seguenti indicazioni:

- Vuotare le tasche dei capi da lavare.

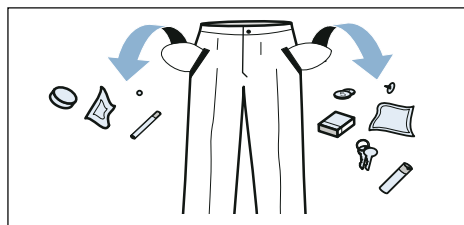

- Attenzione alle parti metalliche (fermagli per carta ecc.); se presenti, rimuoverle.
- Raccogliere i capi delicati in una retina/sacchetto (calze e reggiseni con rinforzi).
- Chiudere le cerniere, abbottonare le federe.
- Spazzolare la sabbia dalle tasche e dai risvolti.
- Rimuovere le rotelline di sostegno delle tende oppure legarle in una rete/sacchetto.

Dividere il bucato

Suddividere il bucato secondo le indicazioni del produttore per la cura dei capi riportate sull'etichetta in base a:

- Tipo di tessuto/materiale
- Colore

Avvertenza: Il bucato può perdere il colore o non tornare perfettamente pulito. Lavare separatamente i capi bianchi dai capi colorati.

Il primo lavaggio di capi colorati nuovi deve essere effettuato separatamente.

- Grado di sporco
Suddividere i capi in base al grado di sporco.

Alcuni esempi sui gradi di sporco si trovano → *Pagina 34.*

- **sporco leggero:** non effettuare il prelavaggio, event. selezionare l'impostazione **Speed**
- **normale**
- **molto sporco:** inserire un minor numero di capi, selezionare un programma con prelavaggio
- **Macchie:** rimuovere/pretrattare le macchie finché sono ancora recenti. Quindi detergere senza strofinare con liscivia di sapone. Infine lavare il bucato con il programma corrispondente. Talvolta le macchie ostinate/secche possono essere rimosse soltanto dopo più lavaggi.

- Simboli sull'etichetta

Avvertenza: Le cifre presenti nei simboli indicano la temperatura massima di lavaggio.

- adatto a lavaggio normale; ad es. programma Baumwolle (Cotone)
- adatto a lavaggio delicato; ad es. programma Pflegeleicht (Sintetici)
- adatto a lavaggio estremamente delicato; ad es. programma Fein/Seide (Delicati/Seta)
- si addice al lavaggio a mano; per es. programma Wolle (Lana)
- Non lavare la biancheria nella lavatrice.

Inamidare

Avvertenza: La biancheria non deve essere stata trattata con ammorbidente.





Inamidare è possibile in particolare con il programma Risciacquo e Cotone con amido liquido. Aggiungere l'amido nello scomparto  secondo le indicazioni del produttore (eventualmente pulirlo prima).

Tingere/Decolorare

Colorare solo in quantità adatte all'uso domestico. Il sale può intaccare l'acciaio. Attenersi alle indicazioni del produttore di coloranti.

Non decolorare il bucato nella lavatrice!

Ammollo

1. Versare il detersivo per l'ammollo/il detersivo nello scomparto  rispettando le indicazioni del produttore.
2. Selezionare il programma desiderato.
3. Premete il tasto  per avviare il programma.
4. Dopo circa dieci minuti, premere il tasto  per mettere in pausa il programma.
5. Dopo il tempo di ammollo desiderato, premere nuovamente il tasto  per continuare o cambiare il programma.

Avvertenze

- Caricare bucato dello stesso colore.
- Non è necessario introdurre altro detersivo, per il lavaggio viene utilizzata la soluzione di ammollo.



Detersivo

Corretta scelta del detersivo

Per la corretta scelta del detersivo, della temperatura e del trattamento di lavaggio è determinante il simbolo di trattamento. → vedere anche www.sartex.ch

Su www.cleanright.eu si trova un gran numero di altre informazioni su detersivi, additivi e detergenti per l'uso domestico.

- **Detersivo universale con sbiancanti ottici**
adatto per biancheria bianca lavabile a 90° in lino o cotone
Programma: Cotone / a freddo - max. 90 °C
- **Detersivo per capi colorati senza candeggiante e sbiancanti ottici**
adatto per biancheria colorata in lino o cotone
Programma: Cotone / a freddo - max. 60°C
- **Detersivo per capi delicati/colorati senza sbiancanti ottici**
adatto per biancheria colorata in fibre facili da trattare, fibre sintetiche
Programma: Sintetici / a freddo - max. 60°C
- **Detersivo per capi delicati**
adatto per tessuti pregiati delicati, seta o viscosa
Programma: Delicati/Seta / a freddo - max. 40°C
- **Detersivo per lana**
adatto per la lana
Programma: Lana / a freddo - max. 40°C

Risparmiare energia e detersivo

Con biancheria poco sporca o normalmente sporca si possono risparmiare energia (riduzione della temperatura di lavaggio) e detersivo.

Risparmio	Grado di sporco/avvertenza
Temperatura ridotta e quantità di detersivo secondo dosaggio consigliato.	<p>leggero</p> <p>Nessuna macchia di sporco riconoscibile. I capi d'abbigliamento hanno assorbito l'odore del corpo, ad es.:</p> <ul style="list-style-type: none"> ■ capi sportivi/estivi leggeri (indossati per poche ore) ■ T-Shirt, camicie, camicette, (indossate per 1 giornata) ■ lenzuola e asciugamani degli ospiti (usati 1 giorno)
	<p>normale</p> <p>Sporco visibile o si riconoscono piccole macchie leggere, ad es.:</p> <ul style="list-style-type: none"> ■ T-Shirt, camicie, camicette (sporche di sudore, indossate più volte) ■ asciugamani, lenzuola (usati per 1 settimana)
	<p>molto sporco</p> <p>Sporco e/o macchie evidenti ad es. strofinacci per stoviglie, biancheria per neonati, abbigliamento professionale</p>
Temperatura secondo l'etichetta del capo e quantità di detersivo secondo dosaggio consigliato/grado di sporco 'molto sporco'	

Avvertenza: Nel dosaggio di tutti i detersivi, coadiuvanti, additivi e detergenti osservare scrupolosamente le istruzioni generali e le istruzioni del produttore. → *Pagina 39*

P+ Impostazioni del programma

Le preimpostazioni del programma vengono visualizzate sul campo degli indicatori dopo aver selezionato il programma.

È possibile modificare le preimpostazioni.

A tal fine, selezionare più volte il tasto corrispondente fino a quando non viene visualizzata l'impostazione desiderata.

Avvertenza: Con la pressione prolungata sul pulsante, i valori di impostazione scorrono automaticamente in ordine sequenziale. Selezionare ancora una volta il tasto e modificare nuovamente i valori di regolazione.

Una panoramica di tutte le impostazioni di programma possibili sono riportate nell'allegato delle istruzioni per l'uso e l'installazione.

Centrifuga

(⊙, Velocità di centrifuga, Centrifuga, rpm ⊙)

È possibile modificare la velocità di centrifuga (in giri/minuto) sia prima dell'avvio del programma, sia a programma avviato.

Impostazione 0 : esclusione della centrifuga finale, l'acqua non viene scaricata. La biancheria rimane bagnata nel cestello, ad es. per la biancheria che non si deve centrifugare.

Impostazione - - - : ammollo fine lavaggio = senza centrifuga finale, dopo l'ultimo risciacquo, il bucato rimane in ammollo.

È possibile selezionare l'ammollo fine lavaggio per evitare la formazione di sgualciture, nel caso in cui al termine

del programma il bucato non venga estratto subito dalla lavatrice.

Per proseguire/terminare il programma → *Pagina 41*

Il numero massimo di giri che è possibile impostare dipende dal programma scelto e dal modello utilizzato.

Fine fra...

(⊙, ⊙ Fine fra, ⊙ Finished in)

Prima dell'avvio del programma si può prestabilire la fine del programma (tempo Fine tra) in intervalli di un'ora (h=ora) fino a un massimo di 24 h.

A tal proposito:

1. Selezionare il programma.
Viene visualizzata la durata del programma per il programma selezionato ad es. **2:30** (ore:minuti).
2. Selezionare il tasto **Fine fra...** finché non compare il numero di ore desiderato.
3. Selezionare il tasto ▷|||. Il programma si avvia.
Sul campo degli indicatori viene visualizzato il numero delle ore desiderato ad es. **8h** e viene eseguito un conto alla rovescia sino a quando il programma di lavaggio avrà inizio. Segue poi la visualizzazione della durata del programma.

Avvertenza: La durata del programma viene regolata automaticamente durante il corso del programma.





Alcuni fattori possono influenzare la durata del programma, es.:

- Impostazioni del programma,
- Dosaggio del detersivo (se necessario ulteriori cicli di risciacquo in caso di formazione di schiuma),
- Quantità del carico/tipo di tessuto (consumo d'acqua differenziato),

it Impostazioni di programma aggiuntive

- Gli squilibri (es. causati da lenzuola) vengono riequilibrati da diversi cicli di centrifuga,
- Oscillazioni di tensione,
- pressione dell'acqua (velocità di alimentazione).

Dopo l'avvio del programma, può essere modificato il numero di ore nel modo seguente:

1. Selezionare il tasto  .
2. Con il tasto **Fine fra...** modificare il numero delle ore.
3. Selezionare il tasto  .

Dopo l'avvio del programma è possibile, in caso di necessità, aggiungere o estrarre il bucato.

→ *Pagina 41*

P+ Impostazioni di programma aggiuntive

Una panoramica di tutte le impostazioni supplementari sono riportate nell'allegato delle istruzioni per l'uso e l'installazione.

Le impostazioni si distinguono a seconda del modello.

turbo eco

( , Speed Eco Perfect, Turbo/Eco Perfect)

Tasto con due possibilità d'impostazione secondo il programma selezionato:

- **Speed**
Per il lavaggio in breve tempo con risultato di lavaggio paragonabile, al programma selezionato senza impostazione turbo eco ma con un maggiore risparmio energetico.
Avvertenza: Non superare il carico massimo.
- **Eco**
Lavaggio a risparmio energetico grazie alla riduzione della temperatura con risultato di lavaggio paragonabile al programma selezionato senza impostazione turbo eco.

Selezionare a tal proposito il tasto. Prima viene proposta l'impostazione **Speed**. Se l'impostazione **Eco** è attiva, selezionare nuovamente il tasto. Il relativo simbolo appare sul display quando l'impostazione è attivata.

Se si preme nuovamente il tasto, l'impostazione non è più attiva.



Utilizzare l'apparecchio

Preparare la lavatrice

Avvertenza: La lavatrice **deve essere installata e collegata in modo appropriato.** Da → *Pagina 14*

1. Inserire la spina.
2. Aprire il rubinetto dell'acqua.
3. Aprire l'oblò di carico.
4. Verificare che il cestello sia stato svuotato completamente. Svuotarlo se necessario.

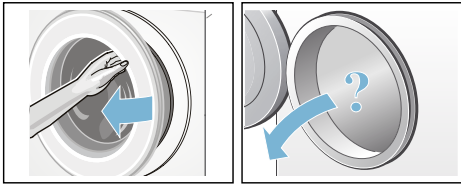

Selezionare il programma/accendere l'apparecchio

Avvertenza: Se la sicurezza bambini è attivata, è necessario disattivarla prima di poter impostare un programma.

Selezionare il programma desiderato servendosi del selettore programmi. È possibile la rotazione nei due sensi.

L'apparecchio è acceso.

Con l'oblò aperto, sul campo degli indicatori e su TimeLight* (se l'indicazione ottica sul pavimento è attivata e visibile) appaiono le informazioni sul programma selezionato.

* a seconda del modello

Illuminazione interna cestello: il cestello s'illumina dopo l'accensione dell'apparecchio, dopo l'apertura e la chiusura dell'oblò e dopo l'avvio del programma. L'illuminazione si spegne automaticamente.

Modificare le impostazioni di programma

È possibile utilizzare o modificare le preimpostazioni per questo ciclo di lavaggio.

A tal fine, selezionare più volte il tasto corrispondente fino a quando non viene visualizzata l'impostazione desiderata.

Le impostazioni non necessitano di conferma per attivarsi.

Non rimangono in memoria dopo lo spegnimento della lavatrice.

Preimpostazioni del programma
→ *Pagina 35.*

Selezionare impostazioni di programma aggiuntive

Attraverso la scelta di impostazioni aggiuntive è possibile adattare il lavaggio in modo ottimale al proprio carico di biancheria.

Le impostazioni possono essere selezionate o deselectionate anche a programma avviato.

Le spie luminose dei tasti si illuminano quando l'impostazione è attiva.

Dopo lo spegnimento della lavatrice le impostazioni non vengono mantenute in memoria.

Impostazioni di programma aggiuntive
→ *Pagina 36*

Introdurre la biancheria nel cestello

Avviso

Pericolo di morte!

I capi di biancheria preventivamente trattati con detergenti contenenti solventi, ad es. smacchiatori o trielina, dopo l'introduzione nella lavatrice potrebbero provocare un'esplosione. Lavare accuratamente a mano questi capi prima di introdurli nella lavatrice.

Avvertenze

- Mescolare capi grandi e piccoli. Capi di biancheria di diverse dimensioni si suddividono meglio durante la centrifuga. Capi di biancheria singoli possono provocare squilibri.
 - Rispettare la quantità di carico massima indicata. Un carico eccessivo peggiora il risultato di lavaggio e favorisce la formazione di squalciture.
1. Inserire il bucato smistato nel cestello facendo attenzione che i capi non siano piegati.
 2. Assicurarsi che nessun capo sia rimasto impigliato tra l'oblò di carico e la manichetta in gomma; chiudere l'oblò di carico.

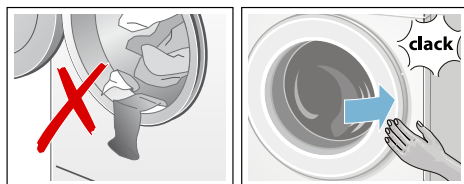

Dosare e introdurre il detersivo e l'additivo

Attenzione!

Danni all'apparecchio

Detergenti e prodotti per pretrattare il bucato (es. smacchiatori, spray per il prelavaggio...) possono danneggiare le superfici della lavatrice se entrano in contatto con queste ultime.

Non far entrare in contatto questi prodotti con le superfici della lavatrice. Rimuovere tempestivamente eventuali schizzi e altri residui/gocce con un panno umido.

Dosaggio

Dosare il detersivo e gli additivi in base a:

- durezza dell'acqua (informarsi presso il proprio ente acquedotto),
- indicazioni del produttore riportate sulla confezione,
- quantità di bucato,
- grado di sporco → *Pagina 34*

Introduzione



Avviso

Irritazioni degli occhi e della pelle!

Aperto il cassetto del detersivo, durante il funzionamento, è possibile che il detersivo/l'additivo venga spruzzato fuori.

Aprire il cassetto con cautela.

Se si entra in contatto con detersivi e additivi, sciacquare abbondantemente gli occhi e la pelle.

In caso di ingestione accidentale, consultare un medico.

Avvertenza: Diluire con un po' di acqua l'ammorbidente e l'appretto densi. Impedisce l'otturazione nel sistema delle tubazioni della lavatrice.

Introdurre detersivi e additivi negli scomparti corrispondenti:

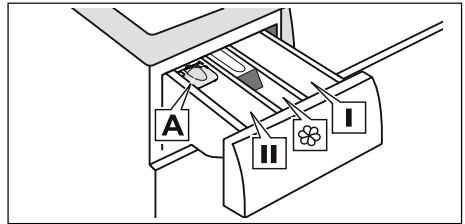

- Dosatore **A** per detersivo liquido
 Scomparto **II** Detersivo per il ciclo di lavaggio principale, addolcitore, candeggiante, sale smacchiante
 Scomparto  ammorbidente, amido liquido;
 Non superare la tacca **max**
 Scomparto **I** Detersivo per prelavaggio

1. Estrarre il cassetto del detersivo fino all'arresto.
2. Introdurre il detersivo e/o gli additivi.
3. Chiudere il cassetto del detersivo.

Dosatore* per detersivo liquido

* a seconda del modello

Per il dosaggio di detersivo liquido posizionare il dosatore:

1. Estrarre il cassetto del detersivo fino all'arresto.

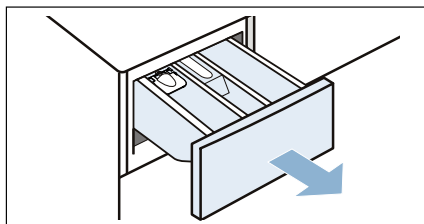

2. Spingere verso il basso l'inserito ed estrarre completamente il cassetto.

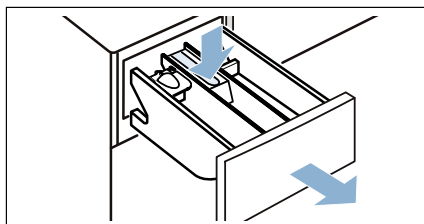

3. Spingere in avanti il dosatore, abbassarlo e farlo scattare in posizione.

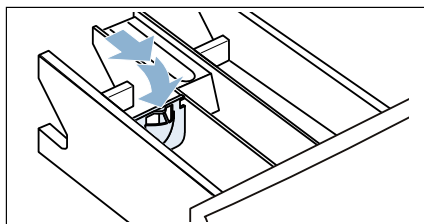

4. Ricollocare il cassetto.

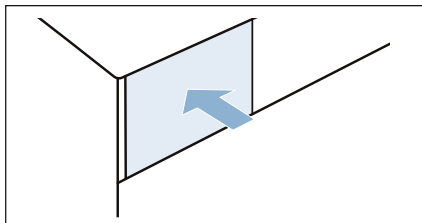

Avvertenza: Non utilizzare il dosatore per detersivo tipo gel, detersivo in polvere e per programmi con prelavaggio oppure con funzione Fine fra selezionata.

Per modelli senza dosatore inserire il detersivo liquido in un dosatore corrispondente e inserirlo nel cestello.

Avvio del programma

Selezionare il tasto . La spia luminosa si illumina e il programma si avvia.

All'avvio del programma, sul campo degli indicatori e su TimeLight*, vengono visualizzati la durata del programma e i simboli per il suo avanzamento; durante il programma, viene visualizzata l'indicazione Fine tra. Campo degli indicatori → *Pagina 31*

TimeLight* → *Pagina 29*

* a seconda del modello

Per impedire modifiche di programma accidentali, attivare come segue la sicurezza bambini.

Sicurezza bambini

(∞ 3 sec.)

La lavatrice può essere bloccata contro la modifica accidentale delle funzioni impostate. A tal proposito, dopo l'avvio del programma, attivare la sicurezza bambini.

Per l'**attivazione/la disattivazione** selezionare contemporaneamente i tasti **Centrifuga-e +** per circa 3 secondi e selezionare **Fine fra...**. Nel campo degli indicatori compare il simbolo ∞.

- ∞ si accende: la sicurezza bambini è attiva.
- ∞ lampeggia: la sicurezza bambini è attiva e il selettore programmi è stato spostato. Per disattivare la sicurezza bambini riportare il selettore programmi sul programma iniziale. Il simbolo si illumina di nuovo.

Avvertenza: Per evitare l'interruzione di un programma, non ruotare il selettore programmi passando per la posizione Off.

Avvertenza: Al termine del programma e dopo lo spegnimento dell'apparecchio, la sicurezza bambini rimane attiva. Deve essere disattivata se si desidera avviare un programma nuovo.

Aggiungere biancheria

Dopo l'avvio del programma è possibile, in caso di necessità, aggiungere o estrarre il bucato.

Selezionare a tal proposito il tasto ▷∞.

La spia luminosa del tasto ▷∞ lampeggia e la macchina verifica se è possibile aggiungere il bucato.

Se sul display:

- si spegne il simbolo Ⓞ, è possibile aggiungere bucato.
- si accende il simbolo Ⓞ, non è possibile aggiungere bucato.

Per far proseguire il programma selezionare il tasto ▷∞. Il programma verrà ripreso automaticamente.

Avvertenze

- Quando si aggiunge il bucato non lasciare aperto l'oblò di carico troppo a lungo: l'acqua che cola dal bucato potrebbe fuoriuscire.
- Se il livello dell'acqua supera il bordo inferiore dell'oblò di carico, la temperatura è molto calda oppure il cestello è in rotazione, l'oblò di carico resta bloccato per motivi di sicurezza e non è possibile aggiungere il bucato.

Cambio del programma

1. Selezionare il tasto ▷∞.
2. Selezionare un altro programma.
3. Selezionare il tasto ▷∞. Il nuovo programma comincia dall'inizio.

Interruzione del programma

Nei programmi ad alta temperatura:

1. Selezionare il tasto ▷∞.
2. Far raffreddare il bucato: selezionare **Risciacquo**.
3. Selezionare il tasto ▷∞.

Nei programmi a bassa temperatura:

1. Selezionare il tasto ▷∞.
2. Selezionare **Centrifuga**.
3. Selezionare il tasto ▷∞.

Fine programma con Ammollo fine lavaggio

Sul display compare - - Ⓞ e la spia del tasto ▷∞ lampeggia.

Per proseguire il programma:

- selezionare il tasto ▷∞ o
- modificare la velocità di centrifuga oppure portare il selettore programmi su **Centrifuga** e poi selezionare il tasto ▷∞.

Fine del programma

Sul campo degli indicatori compare **Fine** e la spia del tasto  è spenta.

La fine del programma viene visualizzata anche sul pavimento. Se:

a seconda del modello

- TimeLight (indicazione ottica) è attivata e visibile.
- la modalità di risparmio energetico non è ancora attivata. → *Pagina 13*

Estrarre il bucato/spegnere l'apparecchio

1. Aprire l'oblò ed estrarre il bucato.
2. Impostare il selettore programmi su **Off**. L'apparecchio è spento.
3. Chiudere il rubinetto dell'acqua.

Avvertenza: Non è necessario nei modelli con Aqua-Stop.

Avvertenze

- Non dimenticare capi di biancheria nel cestello. Nel lavaggio seguente possono restringersi oppure colorare altri capi.
- Rimuovere dal cestello e dalla manichetta di gomma corpi estranei – Potenziale formazione di ruggine.
- Asciugare la manichetta di gomma.

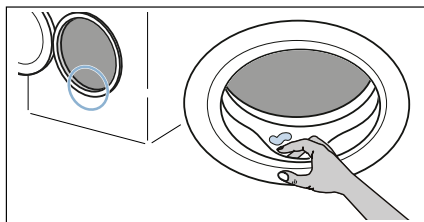

- Lasciare l'oblò di carico e il cassetto detersivo aperti, affinché i residui di umidità possano evaporare.
- Attendere sempre la fine del programma, altrimenti l'apparecchio potrebbe rimanere ancora bloccato. Riaccendere l'apparecchio e attendere lo sbloccaggio.

- Se al termine del programma il campo degli indicatori risulta spento, è attiva la modalità di risparmio energetico. Per l'attivazione, selezionare un tasto qualsiasi.

Analisi sensoriale

Automatismo quantità

A seconda del tipo di tessuto e del carico di biancheria, il dispositivo di regolazione automatica della quantità adegua in modo ottimale il consumo di acqua in ogni programma.

Controllo antisbilanciamento

Il sistema automatico di controllo dello sbilanciamento del carico di biancheria, con una fase di redistribuzione del carico, rilancia la centrifuga.

Nel caso in cui, causa la distribuzione del carico della biancheria, permanga lo sbilanciamento, per motivi di sicurezza la velocità di centrifuga viene ridotta.

Avvertenza: Introdurre nel castello capi piccoli e grandi. → *Pagina 52*

VoltCheck

A seconda del modello

Il sistema automatico di controllo della tensione riconosce un abbassamento di tensione non consentito. Sul display lampeggiano i due punti dell'indicatore Fine fra (Ready in). → *Pagina 31*

Quando la tensione di alimentazione torna stabile, si accendono i due punti dell'indicatore Fine fra (stato normale).

La rilevazione di una tensione al di sotto del livello previsto viene segnalata con l'accensione di tutti e tre i punti sul display durante il programma.



Avvertenza: Le tensioni inferiori al livello previsto possono causare ad es. estensione del programma e/o un risultato di centrifuga non soddisfacente.

Impostazione del segnale

È possibile modificare le seguenti impostazioni:

- il volume dei segnali di avviso (ad es. al termine del programma);
- il volume dei segnali dei tasti;
- l'attivazione/disattivazione di TimeLight* (indicazione ottica per le informazioni di programma visibili sul pavimento).

* a seconda del modello

Per modificare le impostazioni è sempre necessario attivare innanzitutto la modalità di impostazione.

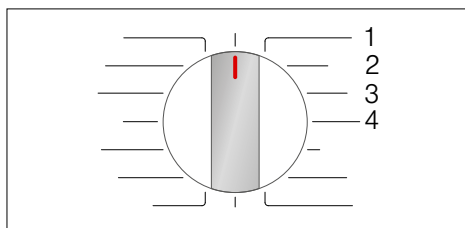

Attivazione della modalità di impostazione

1. Portare il selettore programmi **Cotone** nella posizione 1. La lavatrice è accesa.
2. Selezionare il tasto e contemporaneamente ruotare verso destra il selettore programmi portandolo in posizione 2. Rilasciare il tasto.

La modalità di impostazione è attivata e sul campo degli indicatori compare il volume preimpostato dei segnali di avviso (es. a fine programma).

Modifica delle impostazioni

Toccando più volte il tasto **Fine fra...** si passa alle posizioni del selettore programmi:

- **2**: volume dei segnali di avviso e/o
- **3**: il volume per i segnali dei tasti

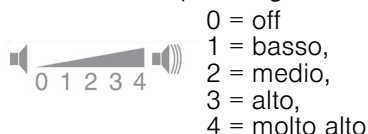

- e/o
- **4**: se TimeLight* (indicazione ottica per le informazioni di programma visibili sul pavimento) è attivato (ON) o disattivato (OFF).

* a seconda del modello

Fine della modalità di impostazione

È ora possibile terminare il ciclo e impostare il selettore programmi su **Off**. Le impostazioni sono memorizzate.



Pulizia e manutenzione

Avviso

Pericolo di morte!

Rischio di folgorazione in caso di contatto con componenti sotto tensione. Spegner l'apparecchio e staccare la spina di alimentazione.

Avviso

Pericolo di intossicazione!

Detergenti contenenti solventi, come la trielina, possono generare vapori tossici. Non utilizzare detergenti contenenti solventi.

Attenzione!

Danni all'apparecchio

Detergenti contenenti solventi, come la trielina, possono danneggiare i componenti e le superfici della macchina. Non utilizzare detergenti contenenti solventi.

Così si previene la formazione di biofilm e di cattivi odori:

Avvertenze

- Provvedere a una buona ventilazione del luogo di installazione della lavatrice.
- Lasciare leggermente aperti l'oblò di carico e la vaschetta detersivo quando la lavatrice non viene utilizzata.
- Di tanto in tanto eseguire un lavaggio con il programma **Cotone 60 °C** utilizzando un detersivo universale in polvere.

Corpo della macchina/ Pannello comandi

- Strofinare l'apparecchio e il pannello comandi con un panno morbido inumidito.
- Rimuovere subito eventuali residui di detersivo.
- È vietato l'utilizzo di idropultrici.

Cestello

Utilizzare detergenti senza cloro, non utilizzare lana d'acciaio.

Se si formano odori nella lavatrice o per pulire il cestello eseguire il programma **Cotone 90 °C** senza introdurre biancheria. Utilizzare il detersivo universale in polvere.

Decalcificazione

Se il detersivo viene dosato correttamente, non è necessario utilizzare prodotti anticalcare. In caso di necessità, procedere secondo le indicazioni del produttore dell'anticalcare. Idonei prodotti anticalcare possono essere acquistati attraverso il nostro sito Internet o tramite il servizio assistenza clienti.

→ *Pagina 54*

Cassetto detersivo e relativo alloggiamento

Se vi sono residui di detersivo o ammorbidente:

1. Estrarre il cassetto del detersivo fino all'arresto.

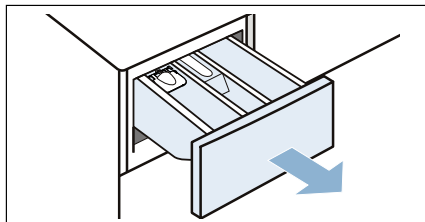

2. Spingere verso il basso l'inserto ed estrarre completamente il cassetto.

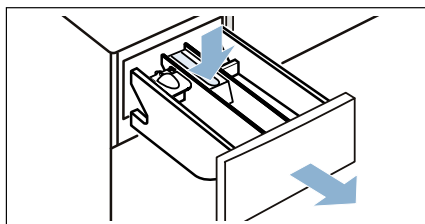

3. Sollevare l'inserto: spingere con il dito l'inserto dal basso verso l'alto.

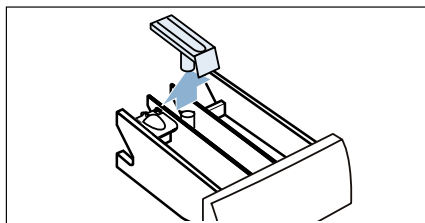

4. Lavare il cassetto del detersivo e l'inserto con acqua e una spazzola e asciugarli.

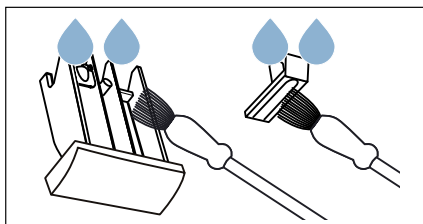

5. Posizionare e bloccare l'inserto (inserire il cilindro nella sua corretta posizione).

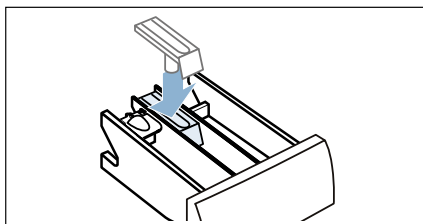

6. Pulire l'alloggiamento del cassetto del detersivo nell'apparecchio.

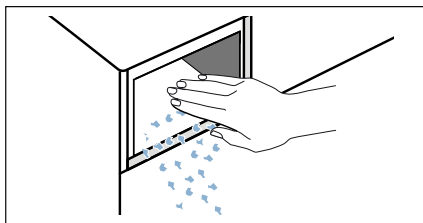

7. Introdurre il cassetto del detersivo.

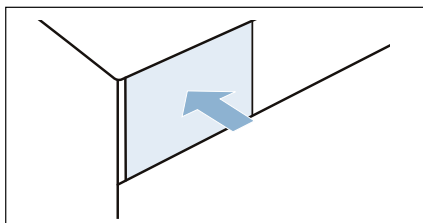

Avvertenza: Lasciare il cassetto del detersivo aperto, affinché i residui di umidità possano evaporare.

Pompa di scarico acqua otturata, svuotamento di emergenza

Avviso

Pericolo di scottature!

Nel lavaggio ad alte temperature l'acqua si riscalda molto. Il contatto con la liscivia bollente può provocare scottature.

Fare raffreddare l'acqua.

1. Chiudere il rubinetto dell'acqua, per evitare l'afflusso di altra acqua che dovrebbe poi essere fatta defluire tramite la pompa di scarico.
2. Spegner l'apparecchio. Staccare la spina di alimentazione.
3. Rimuovere lo zoccolo.

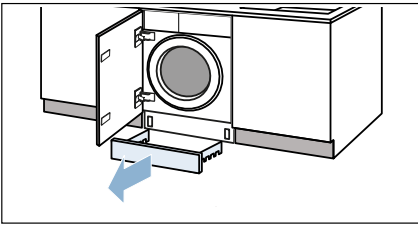

4. Staccare il raccordo flessibile dal suo alloggiamento.

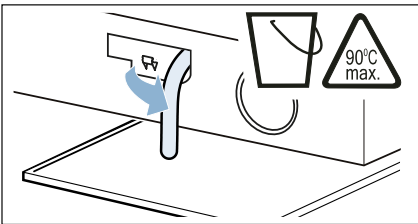

5. Estrarre il tappo di chiusura. Fare scorrere l'acqua in un idoneo contenitore.



6. Riapplicare il tappo di chiusura.

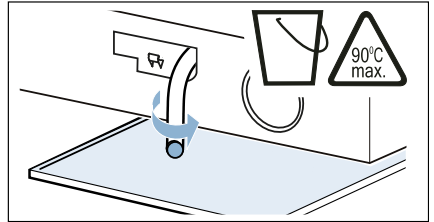

7. Inserire il tubo flessibile di svuotamento nel supporto.

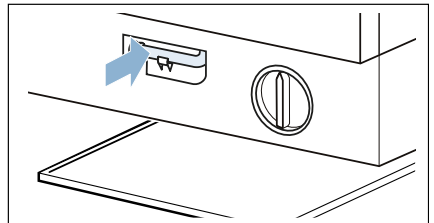

8. Svitare con cautela il coperchio della pompa, l'acqua residua può fuoriuscire.

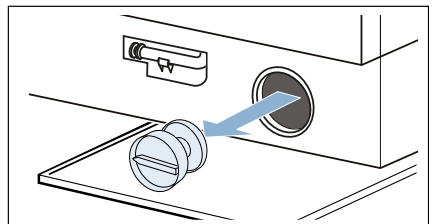

9. Pulire l'interno, la filettatura del coperchio di pompa e il corpo della pompa. L'elica della pompa di scarico dell'acqua deve poter girare liberamente.

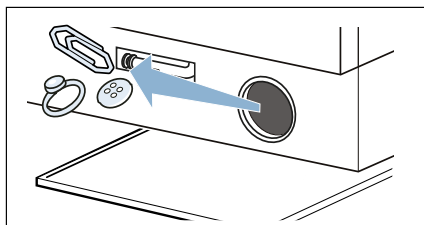

10. Applicare di nuovo il coperchio della pompa e serrarlo a fondo. L'impugnatura deve essere in posizione verticale.

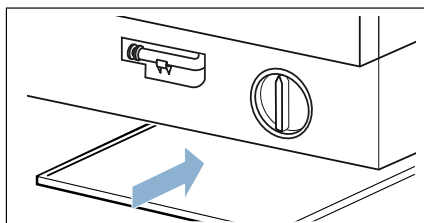

11. Inserire lo zoccolo.

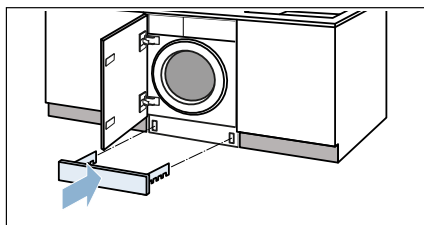

Avvertenza: Per impedire che al successivo lavaggio il detersivo si depositi inutilizzato nel circuito di scarico, versare 1 litro di acqua nello scomparto II e avviare il programma **Scarico acqua**.

Raccordo flessibile di scarico otturato in corrispondenza del sifone

1. Spegnere l'apparecchio. Staccare la spina di alimentazione.
2. Allentare le fascette. Sfilare con cautela il tubo flessibile di scarico, l'acqua residua può fuoriuscire.
3. Pulire il raccordo dello scarico e il sifone.

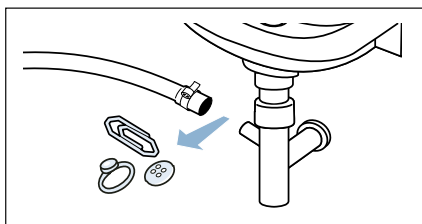

4. Collegare il tubo di scarico nel raccordo di scarico e serrare la fascetta stringitubo.

Filtro nel raccordo di carico acqua otturato

Innanzitutto scaricare la pressione dell'acqua del tubo di carico:

1. Chiudere il rubinetto dell'acqua.
2. Selezionare un programma qualsiasi (tranne Risciacquo/Centrifuga/Scarico acqua).
3. Avviare il programma.
4. Fare eseguire il programma per ca. 40 secondi, poi spegnere l'apparecchio.
5. Staccare la spina di alimentazione.

Poi pulire i filtri:

1. Staccare il tubo flessibile dal rubinetto dell'acqua.

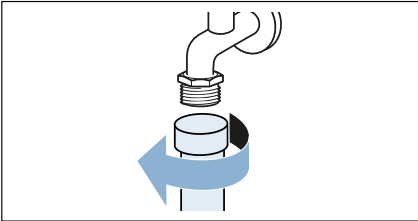

2. Pulire il filtro con una piccola spazzola.

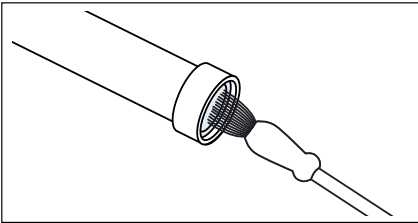

3. Nei modelli Standard e Aqua-Secure pulire il filtro nella parte posteriore dell'apparecchio: Staccare il tubo flessibile dal lato posteriore dell'apparecchio.

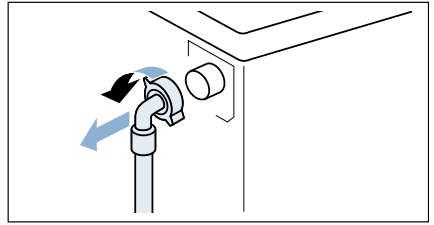

4. Nei modelli Standard e Aqua-Secure pulire il filtro nella parte posteriore dell'apparecchio:
 - a) estrarre il filtro con delle pinze e lavarlo.

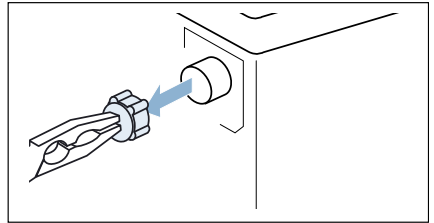

- b) Pulire il filtro.

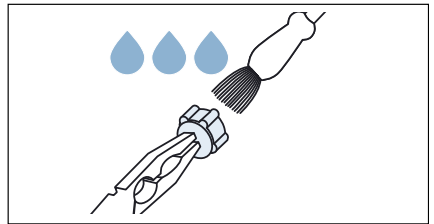

5. Ricollegare il tubo flessibile e controllare la sua corretta tenuta.

? Guasti, Che fare se?

Sblocco di emergenza

ad es. in caso di interruzione dell'alimentazione elettrica

Il programma riprende quando la tensione elettrica viene ripristinata.

Se tuttavia la biancheria dovesse essere prelevata, l'oblò di carico può essere aperto come descritto qui di seguito:

Avviso

Pericolo di scottature!

Durante il lavaggio ad alte temperature, il contatto con liscivia e bucato bollente può provocare scottature. Eventualmente lasciare raffreddare adeguatamente.

Avviso

Pericolo di lesioni!

Introdurre le mani nel cestello ancora in rotazione può causare lesioni alle mani. Non toccare il cestello in rotazione. Attendere che il cestello sia fermo.

Attenzione!

Danni provocati dall'acqua

L'uscita di acqua può causare danni. Non aprire l'oblò di carico se si vede l'acqua a livello del vetro.



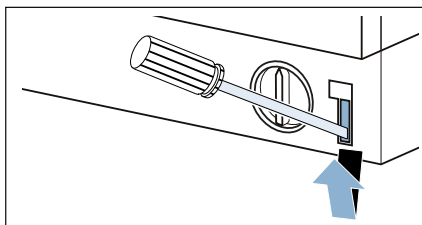

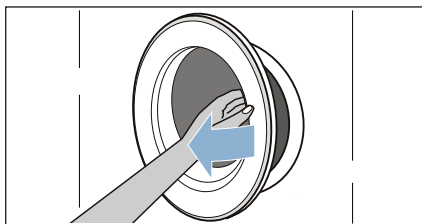

1. Spegner l'apparecchio. Staccare la spina di alimentazione.
2. Scaricare l'acqua di lavaggio.
→ *Pagina 47*
3. Provvedere ad azionare lo sblocco di emergenza tirando verso il basso e rilasciando il dispositivo.



4. Aprire l'oblò di carico.











Indicazioni del display

Indicatore	Causa/Rimedio
 si accende	<ul style="list-style-type: none"> ■ Temperatura troppo elevata. Attendere l'abbassamento della temperatura. ■ Livello dell'acqua troppo alto. Impossibile aggiungere biancheria. Chiudere immediatamente l'oblò di carico. Per far proseguire il programma selezionare il tasto .
 lampeggia	<ul style="list-style-type: none"> ■ È possibile che alcuni capi siano impigliati. Aprire e chiudere di nuovo l'oblò di carico e selezionare il tasto . ■ Eventualmente chiudere l'oblò di carico o estrarre la biancheria e richiudere. ■ Eventualmente spegnere e riaccendere l'apparecchio; selezionare il programma, eseguire le regolazioni individuali; avviare il programma.
 si accende	<ul style="list-style-type: none"> ■ Aprire completamente il rubinetto dell'acqua fredda. ■ Tubo di carico piegato/schiacciato. ■ Pressione dell'acqua insufficiente. Pulire il filtro. → <i>Pagina 49</i>
	Sicurezza bambini attivata; disattivarla. → <i>Pagina 41</i>
: il tempo di Fine tra lampeggia	Tensione di rete troppo bassa.
. il tempo di Fine tra lampeggia	Bassa tensione nel programma di lavaggio. Prolungamento del programma. → <i>Pagina 43</i>
E:18	<ul style="list-style-type: none"> ■ Pompa di scarico otturata. Pulire la pompa di scarico acqua. → <i>Pagina 47</i> ■ Tubo flessibile di scarico/tubo rigido di scarico otturati. Pulire il tubo flessibile di scarico in corrispondenza del sifone. → <i>Pagina 48</i>
E:23	Acqua nel sottofondo, l'apparecchio perde. Chiudere il rubinetto dell'acqua. Contattare il servizio di assistenza clienti!
E:32	lampeggia in maniera alternata con Fine al termine del programma. Nessun errore – Il controllo antisbilanciamento ha interrotto la centrifuga a causa di una distribuzione irregolare del bucato. Distribuire nel cestello capi di biancheria piccoli e grandi. Eventualmente eseguire nuovamente la centrifuga.
Altri indicatori	Spegnere l'apparecchio, attendere 5 secondi e riaccenderlo. Se l'indicatore appare di nuovo, rivolgersi al servizio di assistenza clienti. → <i>Pagina 54</i>

Indicatore in TimeLight* (l'indicazione ottica sul pavimento): * a seconda del modello	Causa/Rimedio
	<ul style="list-style-type: none"> ■ Si è verificato un errore → vedere sopra E: ... ■ vedere il simbolo in alto

Guasti, Che fare se?

Anomalie	Causa/Rimedio
Perdita di acqua.	<ul style="list-style-type: none"> ■ Fissare correttamente/sostituire il tubo di scarico. ■ Serrare le viti del tubo di carico.
Nessuna immissione di acqua.	<ul style="list-style-type: none"> ■ Il tasto  non è stato selezionato? ■ Il rubinetto dell'acqua non è stato aperto?
Il detersivo è rimasto nel cassetto.	<ul style="list-style-type: none"> ■ Il filtro è otturato? Pulire il filtro. → <i>Pagina 49</i> ■ Il tubo di carico è piegato o schiacciato?
L'oblò di carico non si apre.	<ul style="list-style-type: none"> ■ È attiva la funzione di sicurezza. Programma interrotto? → <i>Pagina 41</i> ■  Sicurezza bambini attivata? Disattivarla. → <i>Pagina 41</i> ■ È stato selezionato - - (ammollo a fine lavaggio = esclusione della centrifuga finale)? → <i>Pagina 41</i> ■ L'apertura è possibile solo mediante lo sblocco d'emergenza? → <i>Pagina 50</i>
Il programma non si avvia.	<ul style="list-style-type: none"> ■ Il tasto  è premuto? ■ È stato selezionato Fine fra...? ■ L'oblò di carico è chiuso? ■  Sicurezza bambini attivata? Disattivarla. → <i>Pagina 41</i>
Breve scatto/rotazione del cestello dopo l'avvio del programma.	Nessun errore - all'avvio del programma di lavaggio può verificarsi un breve scatto del cestello, causato da un test del motore interno.
L'acqua di lavaggio non viene scaricata.	<ul style="list-style-type: none"> ■ È stato selezionato - - (ammollo a fine lavaggio = esclusione della centrifuga finale)? → <i>Pagina 41</i> ■ Pulire la pompa di scarico acqua. → <i>Pagina 47</i> ■ Pulire il tubo rigido di scarico e/o il tubo flessibile di scarico.
Nel cestello non si vede l'acqua.	Nessun errore - L'acqua è al di sotto della zona visibile.
Il risultato di centrifuga è insoddisfacente.	<ul style="list-style-type: none"> ■ Nessun errore - Il controllo antisbilanciamento ha interrotto la centrifuga a causa di una distribuzione irregolare del bucato.
Biancheria bagnata/troppo umida.	<ul style="list-style-type: none"> ■ Distribuire nel cestello capi di biancheria piccoli e grandi. ■ È stata selezionata una velocità di centrifuga troppo bassa?
Centrifuga ripetuta.	Nessun errore - Il controllo antisbilanciamento si adegua in funzione dello squilibrio.
Il programma dura più del normale.	<ul style="list-style-type: none"> ■ Nessun errore - Il controllo antisbilanciamento compensa lo squilibrio mediante una ripetuta distribuzione del bucato. ■ Nessun errore - È attivo il sistema di controllo schiuma. Viene aggiunto un ciclo di risciacquo.
La durata del programma varia durante il ciclo di lavaggio.	Nessun errore - L'esecuzione del programma viene ottimizzata in ogni ciclo di lavaggio. Ciò può portare alla modifica della durata del programma sul campo degli indicatori.

Anomalia	Causa/Rimedio
Acqua residua nello scomparto  per gli additivi.	<ul style="list-style-type: none"> ■ Nessun errore – L'effetto dell'additivo non viene vanificato. ■ Se necessario pulire l'inserito.
Odori nella lavatrice.	<p>Eseguire il programma Cotone 90 °C senza biancheria.</p> <p>Utilizzare il detersivo universale in polvere o un detergente contenente candeggina.</p> <p>Avvertenza: . Per evitare la formazione di schiuma utilizzare solo la metà della quantità di detersivo consigliata dal produttore. Non utilizzare detersivo per capi in lana o delicati.</p>
Eventuale fuoriuscita di schiuma dal cassetto del detersivo.	<p>È stato utilizzato troppo detersivo?</p> <p>Miscelare un cucchiaino di ammorbidente in ½ litro d'acqua e versarlo nello scomparto II (non per indumenti outdoor, capi sportivi e piumini!).</p> <p>Ridurre la dose di detersivo nel lavaggio successivo.</p>
Forti rumori, vibrazioni e «spostamento» della macchina durante la centrifuga o lo scarico dell'acqua.	<ul style="list-style-type: none"> ■ L'apparecchio è in piano? Mettere in piano l'apparecchio. → <i>Pagina 20</i> ■ I piedini dell'apparecchio sono fissati? Assicurarsi che i piedini dell'apparecchio poggino a terra. → <i>Pagina 20</i> ■ I blocchi di trasporto sono stati rimossi? Rimuovere i blocchi di trasporto. → <i>Pagina 17</i>
Il campo degli indicatori/le spie luminose non funzionano quando l'apparecchio è in funzione.	<ul style="list-style-type: none"> ■ Interruzione dell'energia elettrica? ■ È scattato il fusibile? Inserire/sostituire il fusibile. ■ Se l'inconveniente si ripete, rivolgersi al servizio di assistenza clienti.
Residui di detersivo sul bucato.	<ul style="list-style-type: none"> ■ Alcuni detersivi senza fosfati contengono residui non solubili in acqua. ■ Selezionare Risciacquo oppure dopo il lavaggio spazzolare il bucato.
Mentre l'apparecchio è in pausa, si accende il simbolo  sul campo degli indicatori.	<ul style="list-style-type: none"> ■ Livello dell'acqua troppo alto. Impossibile aggiungere biancheria. Chiudere immediatamente l'oblò di carico. ■ Per far proseguire il programma selezionare il tasto .
Mentre l'apparecchio è in pausa, il simbolo  sul campo degli indicatori è spento.	L'oblò di carico è sbloccato. È possibile aggiungere la biancheria.
TimeLight* (l'indicazione ottica sul pavimento) non si illumina.	<ul style="list-style-type: none"> ■ Timelight attivato? → <i>Pagina 44</i> ■ Modalità risparmio energetico attiva. → <i>Pagina 13</i> ■ Interruzione dell'energia elettrica?
* a seconda del modello	
Se non si riesce a risolvere un guasto autonomamente (dopo aver spento e riacceso l'apparecchio) oppure se è necessaria una riparazione:	
<ul style="list-style-type: none"> ■ Spegnerne l'apparecchio ed estrarre la spina d'alimentazione. ■ Chiudere il rubinetto dell'acqua e rivolgersi al servizio di assistenza clienti. 	



Servizio di assistenza clienti

Se non si riesce a eliminare autonomamente l'anomalia, rivolgersi al nostro servizio di assistenza clienti. → retro

Troviamo sempre la soluzione adatta, evitando di coinvolgere un tecnico quando non è strettamente necessario.

Preghiamo di indicare al servizio di assistenza clienti la sigla del prodotto (E-Nr.) e il numero di fabbricazione (FD) dell'apparecchio.

E-Nr. _____	FD _____
-------------	----------

E-Nr Codice prodotto
FD Numero di fabbricazione

*A seconda del modello, questi dati si trovano:

su oblò di carico interno*/sportello di servizio aperto* e lato posteriore dell'apparecchio.

Fidatevi della competenza del costruttore.

Rivolgetevi a noi. Così è garantito che la riparazione sia eseguita da tecnici qualificati del servizio di assistenza clienti, che dispongono dei ricambi originali.



Dati tecnici

Peso:

75 - 84 kg (a seconda del modello)

Allacciamento alla rete elettrica:

Tensione nominale 220-240 V, 50 Hz

Corrente nominale 10 A

Potenza nominale 1900 - 2300 W

Pressione dell'acqua:

100 - 1000 kPa (1-10 bar)

Potenza assorbita ad apparecchio

spento:

0.12

Potenza assorbita ad apparecchio non

spento:

0.50



Garanzia Aqua-Stop

Solo per apparecchi dotati di Aqua-Stop

In aggiunta ai diritti previsti dalla garanzia convenzionale, derivanti dal contratto di compravendita nei confronti del venditore, e in aggiunta alla nostra garanzia sull'apparecchio, forniamo indennizzo alle seguenti condizioni:

1. Se un difetto del sistema Aqua-Stop dovesse causare danni da perdite di acqua, indennizziamo i danni di utenti privati.
2. La garanzia riferita alla responsabilità civile ha validità per l'intera durata della macchina.
3. Condizione per il diritto alla garanzia è che l'apparecchio con Aqua-Stop sia stato installato e collegato nel modo corretto e seguendo le istruzioni da noi fornite; ciò comprende anche il montaggio a regola d'arte della prolunga Aqua-Stop, se disponibile (accessorio originale).

La nostra garanzia non si estende a tubi di alimentazione o raccorderia difettosi prima del collegamento tra Aqua-Stop e il rubinetto dell'acqua.

4. In generale, durante il funzionamento non è necessario sorvegliare gli apparecchi dotati di Aqua-Stop, né metterli in sicurezza successivamente chiudendo il rubinetto dell'acqua.

Solo in caso di un'assenza prolungata dalla propria abitazione, ad es. nel caso di una vacanza di più settimane, è necessario chiudere il rubinetto dell'acqua.



Grazie per aver comprato un elettrodomestico Bosch!

Registra subito il tuo nuovo dispositivo su MyBosch e approfitta di:

- **consigli di esperti e trucchi per l'elettrodomestico**
- **opzioni di estensione della garanzia**
- **sconti per accessori e ricambi**
- **manuale digitale e tutti i dati dell'elettrodomestico a portata di mano**
- **facile accesso al servizio assistenza elettrodomestici Bosch**

registrazione gratuita e semplice, anche sui telefoni cellulari:

www.bosch-home.com/welcome

BOSCH
HOME APPLIANCES
SERVICE

Serve aiuto? Lo troverai qui.

Consulenza di esperti per il tuo elettrodomestico Bosch, aiuto con problemi o una riparazione dai tecnici Bosch.

Scopri tutti i modi in cui Bosch ti può supportare:

www.bosch-home.com/service

Le informazioni di contatto per tutti i Paesi sono elencati nella cartella allegata relativa all'assistenza.

Robert Bosch Hausgeräte GmbH

Carl-Wery-Straße 34

81739 München, GERMANY

www.bosch-home.com



9001273165 (9903)

it