

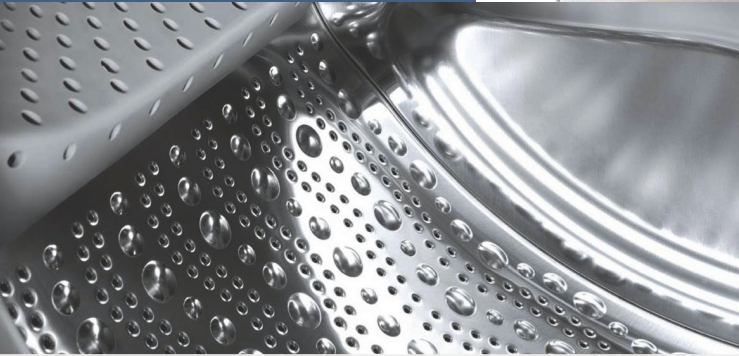

Register your new Bosch now:
www.bosch-home.com/welcome



Çamaşır makinesi
WAW286HXTR



BOSCH

tr Kullanım ve kurma kılavuzu

Yeni çamaşır makineniz

Bosch marka bir çamaşır makinesi almaya karar verdiniz.

Lütfen okumak için biraz zaman ayırarak çamaşır makinenizin avantajlarını öğreniniz.

Bosch markasının yüksek kalite standartlarını yakalamak için, fonksiyon ve kusursuz durum dikkatlice kontrol edilmelidir.

Ürünlerimize, aksesuarlarımıza, yedek parçalarımıza ve servislerimize ilişkin daha fazla bilgiyi www.bosch-home.com adresindeki İnternet sayfamızda bulabilir veya müşteri hizmetleri merkezlerimize başvurabilirsiniz.

Kullanım ve kurulum kılavuzunda farklı modeller açıklanır, ilgili yerlerde farklara ilişkin bilgi verilir.



Çamaşır makinesini ancak; bu kılavuzu ve ayrıca teslim edilen kurulum kılavuzunu okuduktan sonra çalıştırınız!

EEE Yönetmeliğine Uygundur

Kullanım Süresi: 10 YIL (Ürünün fonksiyonunu yerine getirebilmesi için gerekli yedek parça bulundurma süresi)

Garanti Şartları

- Malın ayıplı olduğunun anlaşılması durumunda tüketici, 6502 sayılı Tüketicinin Korunması Hakkında Kanunun 11 inci maddesinde yer alan;
 - **Sözleşmeden dönme**
 - **Satış bedelinden indirim isteme,**
 - **Ücretsiz onarılmasını isteme,**
 - **Satılanın ayıpsız bir misli ile değiştirilmesini isteme,**haklarından birini kullanabilir.

- **Tüketicinin bu haklarından ücretsiz onarım hakkını** seçmesi durumunda satıcı; işçilik masrafı, değiştirilen parça bedeli ya da başka herhangi bir ad altında hiçbir ücret talep etmeksizin malın onarımını yapmak veya yaptırmakla yükümlüdür. Tüketici ücretsiz onarım hakkını üretici veya ithalatçıya karşı da kullanılabilir. Satıcı, üretici ve ithalatçı tüketicinin bu hakkını kullanmasından müteselsilen sorumludur.
- Tüketicinin, **ücretsiz onarım hakkını** kullanması halinde malın;
 - Garanti süresi içinde tekrar arızalanması,
 - Tamiri için gereken azami sürenin aşılması,
 - Tamirinin mümkün olmadığı, yeterli servis istasyonu, satıcı, üretici veya ithalatçı tarafından bir raporla belirlenmesi durumlarında;

tüketici malın bedel iadesini, ayıp oranında bedel indirimini veya imkanı varsa malın ayıpsız misli ile değiştirilmesini satıcıdan talep edilir. Satıcı, **tüketicinin talebini reddedemez.** Bu talebin yerine getirilmemesi durumunda satıcı, üretici ve ithalatçı müteselsilen sorumludur.

- Malın kullanım kılavuzunda yer alan hususlara aykırı kullanılmasından kaynaklanan arızalar garanti kapsamı dışındadır.
- Tüketici, garantiden doğan haklarının kullanılması ile ilgili olarak çıkabilecek uyuşmazlıklarda yerleşim yerinin bulunduğu veya tüketici işleminin yapıldığı yerdeki **Tüketici Hakem Heyetine veya Tüketici Mahkemesine** başvurabilir.

Görüntüleme kuralları

⚠ Uyarı!

Bu sembol kombinasyonu ve işaret sözcüğü muhtemel bir tehlike durumuna işaret etmektedir. Göz ardı edilmesi ölüme veya yaralanmalara sebep olabilir.

Dikkat!

Bu işaret sözcüğü muhtemel bir tehlike durumuna işaret etmektedir. Göz ardı edilmesi durumunda mal ve/veya çevre zararına sebep olabilir.

Uyarı / ipucu

Cihaz kullanımına ilişkin uyarılar / faydalı bilgiler.







1. 2. 3. / a) b) c)

İşlem adımları sayılarla veya rakamlarla gösterilir.

■ / -

Listeler bir kutucuk veya bir satırbaşı ile ifade edilir.

İçindekiler

	Kullanım amacı	6		Deterjan	29
	Güvenlik talimatları	7		Doğru deterjan seçimi	29
	Çocuklar/insanlar/hayvanlar	7		Enerji ve deterjan tasarrufu	29
	Kurulum	8		Programlara genel bakış	30
	İşlem	10		Program seçme düğmesindeki	
	Temizlik/Bakım	12		programlar	30
	Çevre koruma	13		Kolalama	35
	Ambalaj/eski cihaz	13		Boyama / Boyasını çıkarma	35
	Tasarruf bilgileri	13		Yumuşatma	35
	Kurulması ve elektrige			Program ön ayarları	36
	bağlanması	14		Sıcaklık	36
	Standart ekipman	14		Sıkma devir sayısı	36
	Güvenlik bilgileri	15		Kalan süre	36
	Yerleştirme yüzeyi	15		i-DOS ayarları	37
	Taban veya ahşap izgara üzerine			Ek program ayarları	38
	yerleştirme	15		SpeedPerfect	38
	Çekmeceli bir platform üzerine			EcoPerfect	38
	kurulması	15		Ön yıkama	38
	Cihazın mutfak ünitesinin altına/			Hassas Durulama	38
	içine monte edilmesi	16		Cihazın kumanda edilmesi	38
	Taşıma emniyetlerinin çıkarılması	16		Çamaşır makinesinin hazırlanması	38
	Hortum ve kablo uzunlukları	17		Programın seçilmesi/	
	Su girişi	18		cihazın açılması	38
	Su tahliyesi	19		Çamaşırın tambura yerleştirilmesi	39
	Hızalama	20		Deterjan ve bakım malzemesinin	
	Elektrik Bağlantısı	20		dozlanması ve doldurulması	39
	1. yıkamadan önce	21		Program ön ayarlarının	
	Taşıma	22		değiştirilmesi	40
	Kısaca en önemli konular	23		Ek program ayarlarının seçilmesi	40
	Cihazın tanınması	24		Programın başlatılması	40
	Çamaşır makinesi	24		Çocuk kilidi 3 san.	40
	Kumanda bölümü	25		Çamaşır ilave edilmesi	41
	Gösterge	26		Programın değiştirilmesi	41
	Çamaşırlar	28		Programın durdurulması	41
	Çamaşırların hazırlanması	28		Suda bekletme sırasında	
	Çamaşırların türlerine göre ayrılması	28		program bitişi	41
				Program sonu	41
				Çamaşırların çıkarılması/	
				cihazın kapatılması	41

 Akıllı dozajlama sistemi	42
Deterjan çekmeceesinde akıllı dozajlama sistemi	42
İşletmeye alma/Dozajlama kabının doldurulması	42
Günlük kullanımda	43
Temel ayarlar	44
Manuel dozajlama	45

 Home Connect	46
Ev ağı ile otomatik bağlantı kurulması	47
Ev ağı ile manuel bağlantı kurulması	48
Home Connect uygulaması ile bağlantı kurulması	49
Wi-Fi fonksiyonunu devreye alma/ devreden çıkarma	50
Ağ ayarlarının sıfırlanması	51
Yazılım güncellemesi	52
Veri güvenliğine dair uyarılar	52
Uygunluk beyanı	52

 Cihaz ayarları	53
Ayar modunun etkinleştirilmesi	53
Sinyal sesi şiddetinin değiştirilmesi	53
Cihazı otomatik kapatma seçimi/ seçiminin kaldırılması	53
Tambur bakımı uyarı sinyalinin açılması/kapatılması	53
Ayar modunun sonlandırılması	53

 Sensör	54
Miktar otomatığı	54
Dengesiz dağılım kontrol sistemi	54
Aqua sensör	54

 Temizleme ve bakım	54
Makine gövdesi/kumanda bölümü	55
Yıkama tamburu	55
Kireç giderme	55
i-DOS Deterjan çekmececi ve bölmeleri	55
Pis su pompası tıkanmış, acil durum boşaltma işlemi	57
Sifon borusundaki atık su çıkışı hortumu tıkanmış	58
Su girişindeki süzgeç tıkalı	58

 Arıza durumunda ne yapılmalı?	59
Acil kilit açma sistemi	59
Gösterge alanındaki bilgiler	60
Arıza durumunda ne yapılmalı?	61

 Müşteri hizmetleri	63
---	----

 Tüketim değerleri	64
--	----

Ana yıkama programları için enerji ve su tüketimi, program süresi ve kalan nem	64
Pamuklu kumaşlar için etkili programlar	65

 Teknik veriler	66
---	----

 Aquastop garantisi	67
---	----



Kullanım amacı

- Cihaz, kişisel ve evsel kullanım amacıyla tasarlanmıştır.
- Bu cihazı donma ihtimali olan yerlerde ve/veya dış etkilere açık mekanlarda kurmayınız ve çalıştırmayınız. Eğer kalan su donarsa cihaza zarar verme riski mevcuttur. Hortumlar donarsa kırılabilir veya patlayabilir.
- Bu cihaz sadece, makinede yıkanabilir çamaşırlar ve elle yıkanabilir yünlülerden (çamaşır üzerindeki etikete bakınız) oluşan evsel çamaşırların yıkanması için kullanılabilir. Cihazı, bunun dışında amaçlarla kullanmak kullanım amacının dışına çıkmak sayılır ve yasaktır.
- Bu cihaz şebeke suyuyla ve piyasada bulunan deterjanlar ile bakım ürünleriyle (çamaşır makinesinde kullanılmaya uygun olan) kullanılmak için tasarlanmıştır.
- Bu cihaz denizden yüksekliği en fazla 4000 metre olan yerlerle kullanılmak üzere tasarlanmıştır.

Cihazı açmadan önce:

Cihaz üzerinde görünür bir hasar olup olmadığını kontrol ediniz. Eğer hasarlı ise cihazı çalıştırmayınız. Bir problem ortaya çıkarsa lütfen yetkili satıcınızla veya müşteri hizmetlerimizle iletişime geçiniz.

Bu cihaz ile birlikte verilen çalıştırma ve kurulum talimatlarını ve diğer tüm bilgileri okuyunuz ve uygulayınız.

Tüm dokümanları sonraki kullanımlar veya ürünü sonradan kullanacak kişiler için saklayınız.

Güvenlik talimatları

Aşağıdaki güvenlik bilgileri ve uyarıları sizi yaralanmalardan korumak ve çevrenizde malzeme hasarını önlemek için verilmiştir.

Yine de gereken önlemlerin alınması ve cihazı kurarken, bakımını yaparken, temizlerken ve çalıştırırken gereken özenin gösterilmesi önemlidir.

Çocuklar/insanlar/hayvanlar

Uyarı Ölüm tehlikesi!

Çocuklar ve cihazın kullanımı ile ilgili riskleri kestiremeyecek olan kişiler kendilerini yaralayabilir veya hayati tehlike içeren bir durumda bulabilirler. Lütfen aşağıdakilere dikkat edin:

- Cihaz, kontrol altında oldukları sürece veya cihazın güvenli kullanımı ile ilgili bilgi almaları ve cihazın kullanımı ile ilgili potansiyel riskleri anlamaları halinde 8 yaşın üstündeki çocuklar ve düşük fiziksel, algısal ve zeka kapasitesine sahip kişiler tarafından kullanılabilir.
- Çocuklar cihazla oynamamalıdır.

- Çocukların bu cihazı denetimsiz şekilde temizlemelerine veya bakımını yapmalarına izin vermeyin.
- 3 yaşın altındaki çocukları ve hayvanları bu cihazdan uzak tutunuz.
- Çocuklar veya risklerin farkında olmayan kişilerin yakında olması durumunda cihazı gözetimsiz bırakmayın.

Uyarı Ölüm tehlikesi!

Çocuklar kendilerini cihazların içerisinde kilitleyebilir ve hayati tehlike altında bulabilirler.

- Cihazı bir kapının arkasında bırakmayın, çünkü bu cihazın kapağını engelleyebilir veya tamamen açılmasını engelleyebilir.
- Bir cihaz kullanım ömrünün sonuna geldiğinde, şebeke kablosunu atmadan **önce** şebeke fişini prizden çekin ve cihazın kapağını imha edin.

Uyarı Boğulma tehlikesi!

Eğer paket/plastik film veya paket parçaları ile oynamalarına izin verilirse çocuklar bunların içinde sıkışabilir veya kafalarını sokabilir ve boğulabilirler. Paketi, plastik filmi ve paketleme parçalarını çocuklardan uzak tutun.

⚠ Uyarı

Zehirlenme tehlikesi!

Deterjanlar ve bakım ürünleri yutulmaları durumunda zehirlenmeye neden olabilir. Bunları yanlışlıkla yutmanız durumunda doktora başvurun. Deterjan ve bakım ürünlerini çocukların ulaşamayacağı yerlerde muhafaza ediniz.

⚠ Uyarı

Yanma tehlikesi!

Yüksek sıcaklıkta yıkama yaptığınızda cihazın kapağındaki cam ısınır. Çocukların sıcakken cihazın kapağına dokunmasına izin vermeyin.

⚠ Uyarı

Göz/cilt tahrişi!

Deterjanlar veya bakım ürünleri ile temas edilmesi göz/deri iritasyonuna neden olabilir. Deterjanın veya bakım ürününün gözlerinize veya teninize değmesi durumunda dikkatlice durulayın. Deterjan ve bakım ürünlerini çocukların ulaşamayacağı yerlerde muhafaza edin.

Kurulum

⚠ Uyarı

Elektrik çarpması/yangın/ malzeme hasarı/cihaz hasar riski!

Cihaz doğru bir şekilde kurulmazsa, tehlikeli durumlara neden olabilir. Aşağıdakilerden emin olunuz:

- Güç prizinizdeki şebeke voltajı cihaz üzerindeki nominal voltaja eşittir (tanımlama plakası). Bağlı olan yükler ve gereken sigorta koruması tanımlama plakasında gösterilmiştir.
- Cihaz sadece ulusal standartlara uygun ve topraklanmış bir elektrik kaynağından, bir alternatif akım kaynağına bağlanmalıdır.
- Elektrik fişi ve topraklanmış priz eşleşir ve topraklama sistemi doğru bir şekilde kurulmuştur.
- Kablonun kesit alanı yeterince büyüktür.
- Şebeke prizine her zaman ulaşılabilir.
- Eğer bir artık akım devre kesici kullanılıyorsa, sadece aşağıdaki işaret bulunanı kullanın: . Bu işaretin bulunması, geçerli tüm düzenlemeleri karşıladığından emin olmanın tek yoludur.

⚠ Uyarı**Elektrik çarpması/yangın/
malzeme hasarı/cihaz hasar
riski!**

Eğer cihazın şebeke kablosu değiştirilmişse veya hasar görmüşse, bu elektrik çarpmasına, kısa devreye veya aşırı ısınma nedeniyle yangına neden olabilir.

Şebeke kablosu bükülmemeli, ezilmemeli veya değiştirilmemelidir ve herhangi bir ısı kaynağı ile temas etmemelidir.

⚠ Uyarı**Yangın/malzeme hasarı/cihaz
hasar riski!**

Uzatma kordonlarının veya çoklu prizlerin kullanılması aşırı ısınma veya kısa devre nedeniyle yangına sebep olabilir.

Cihazı doğrudan uygun şekilde kurulmuş topraklanmış bir prize bağlayın. Uzatma kabloları, çoklu prizler veya çok yönlü kaplinler kullanmayın.

⚠ Uyarı**Yaralanma/malzeme hasarı/
cihaz hasar riski!**

- Çalışırken cihaz titreşebilir veya hareket edebilir, potansiyel olarak yaralanma veya malzeme hasarına sebep olabilir. Cihazı temiz, düz ve tek parça bir yüzey üzerine koyun ve bir su terazisi kullanarak ayaktaki vidalar ile hizalayın.
- Kaldırmak veya taşımak için cihazın dışarı çıkan herhangi bir parçasını kullanırsanız (örn. cihazın kapağı), bu parçalar kırılabilir ve yaralanmaya neden olabilir. Cihazı taşımak için cihazın dışarı çıkan parçalarını kullanmayın.

⚠ Uyarı**Yaralanma tehlikesi!**

- Cihaz çok ağırdır. Kaldırılması yaralanmaya neden olabilir. Cihazı kendi başınıza kaldırmayın.
- Cihaz ellerinizi kesebileceğiniz keskin kenarlara sahiptir. Cihazı keskin kenarlarından tutmayın. Taşımak için koruyucu eldiven giyin.

- Eğer hortumlar ve şebeke kabloları doğru şekilde döşenmezse, takılarak düşmeye ve yaralanmalara neden olabilir. Hortumları ve kabloları takılma riski oluşturmayacak şekilde döşeyin.

Dikkat!

Malzeme hasarı/cihaz hasarı

- Eğer su basıncı çok yüksek veya çok düşükse, cihaz doğru çalışmayabilir ve bu malzeme hasarı veya cihaz hasarı ile sonuçlanabilir. Su besleme tesisatındaki su basıncının en az 100 kPa (1 bar) olduğundan ve 1000 kPa (10 bar) değerini geçmediğinden emin olunuz.
- Su hortumları değiştirilir veya hasar görürse, bu malzeme hasarına veya cihaz hasarına neden olabilir. Su hortumları bükülmemeli, ezilmemeli, değiştirilmemeli veya hasar görmemelidir.
- Su beslemesinin başka markalarda hortumlar kullanılarak yapılması malzeme hasarına veya cihaz hasarına neden olabilir. Sadece cihaz ile birlikte verilen veya orijinal yedek parça hortumları kullanınız.

- Cihaz taşıma için taşıma takviye civataları ile sabitlenir. Eğer taşıma takviye civataları cihaz çalıştırılmadan önce çıkarılmıyorsa, bu cihazda hasara neden olabilir. Cihazı ilk kez kullanmadan önce tüm taşıma takviye civatalarının çıkarılması çok önemlidir. Bu taşıma takviye civatalarını ayrı bir yerde saklayın. Eğer cihaz taşınacaksa taşıma sırasında hasar görmemesi için, taşıma takviye civatalarının yeniden takılması önemlidir.

İşlem

Uyarı Patlama/yangın riski!

Leke çıkarıcı/temizleme solventi gibi solvent içeren temizlik malzemeleri ile ön işlem yapılan çamaşırlar, tamburda patlamaya neden olabilir. Makinede yıkamadan önce çamaşırları derinlemesine su ile durulayın.

 Uyarı
Zehirlenme tehlikesi!
Solvent içeren temizlik maddeleri zehirli duman çıkarabilir, örn. temizlik solventi. Solvent içeren temizlik malzemeleri kullanmayınız.

Uyarı

Yaralanma tehlikesi!

- Açıkken cihazın kapağı üzerine ağırlığınızı verirsiniz veya oturursanız, cihaz devriliyor yaralanmaya neden olabilir. Kapağı açıkken ağırlığınızı cihaz üzerine vermeyin.
- Cihaz üzerine tırmanırsanız, tezgahı kırılabilir ve yaralanmaya neden olabilir. Cihazın üzerine çıkmayınız.
- Halen dönerken tambura dokunmanız halinde, ellerinizde yaralanma riski oluşur. Tamburun dönmesi tamamen durana kadar bekleyin.

Uyarı

Haşlanma tehlikesi!

Yüksek sıcaklıklarda yıkarken, sıcak deterjanlı su ile temas etmeniz durumunda (örn. deterjanlı suyu bir lavaboya boşaltırken) haşlanma tehlikeniz vardır.

Sıcak deterjanlı suya elinizi sokmayınız.

Uyarı

Göz/cilt tahrişi!

Cihaz çalışırken deterjan çekmecesi açılmışsa deterjan ve bakım ürünü dışarı fırlayabilir.

Deterjanın veya bakım ürününün gözlerinize veya teninize değmesi durumunda dikkatlice durulayın. Bunları yanlışlıkla yutmanız durumunda doktora başvurun.

Dikkat!

Malzeme hasarı/cihaz hasarı

- Eğer cihaz içerisindeki çamaşır miktarı maksimum yük kapasitesini geçerse, doğru çalışmayabilir veya malzeme hasarı ya da cihaz hasarına neden olabilir. Maksimum çamaşır kapasitesi yükü üzerine çıkmayın. Programların herbiri için maksimum yük kapasitesine uyduğunuzdan emin olun. → Sayfa 30
- Eğer cihaza yanlış miktarda deterjan veya temizleme maddesi koyarsanız, bu malzeme hasarına veya cihazın hasar görmesine neden olabilir. Deterjanları/bakım ürünlerini/temizlik maddelerini ve yumuşatıcıları üreticisinin talimatlarına uygun şekilde kullanın.

Temizlik/Bakım

Uyarı

Ölüm tehlikesi!

Cihaz elektrik gücü ile çalışır. Elektrikli parçalara dokunulması durumunda elektrik çarpması tehlikesi vardır. Lütfen aşağıdakilere dikkat edin:

- Cihazı kapatınız. Cihazın fişini prizden çıkarın (fişi çekin).
- Elektrik fişini asla ıslak ellerle tutmayın.
- Şebeke kablosu prizden çıkarılırken her zaman şebeke kablosunu değil prizi tutun, aksi takdirde şebeke kablosu hasar görebilir.
- Cihaz veya özelliklerinde teknik değişiklikler yapmayın.
- Cihaz üzerinde onarımlar veya diğer çalışmalar sadece müşteri hizmetleri veya bir elektrik teknisyeni tarafından gerçekleştirilmelidir. Bu şebeke kablosunun değiştirilmesi için de geçerlidir (gerektiğinde).
- Yedek şebeke kabloları müşteri hizmetlerinden sipariş edilebilir.

Uyarı

Zehirlenme tehlikesi!

Solvent içeren temizlik maddeleri zehirli duman çıkarabilir, örn. temizlik solventi. Solvent içeren temizlik malzemeleri kullanmayınız.

Uyarı

Elektrik çarpması/malzeme hasarı/cihaz hasar riski!

Eğer cihaz içerisine nem girerse, bu kısa devre yapmasına neden olabilir. Cihazınızı temizlemek için basınçlı bir yıkama veya buharlı temizleyici kullanmayın.

Uyarı

Yaralanma/malzeme hasarı/cihaz hasar riski!

Farklı markalarda yedek parça ve aksesuarların kullanılması tehlikelidir ve yaralanma, malzeme hasarı veya cihazın hasar görmesi ile sonuçlanabilir. Güvenlik nedenlerinden dolayı, sadece orijinal parça ve aksesuar kullanın.

Dikkat!

Malzeme hasarı/cihaz hasarı

Temizleme maddeleri ve çamaşır ön işlem maddeleri (örneğin leke çıkarıcılar, ön yıkama spreyleri vb.) cihazın dış yüzeyine temas ederse cihaza zarar verebilirler. Lütfen aşağıdakilere dikkat edin:

- Bu maddelerin cihaz yüzeylerine temas etmesine izin vermeyin.
- Cihazı sadece su ve yumuşak nemli bir bezle temizleyin.
- Deterjan, sprey veya diğer artıkları hemen temizleyin.



Çevre koruma

Ambalaj/eski cihaz



Cihazın ambalajı çevre kurallarına uygun şekilde imha edilmelidir. Bu ürün 2012/19/EU sayılı Atık Elektrikli ve Elektronik Ekipmanlar Direktifi'ne göre etiketlenmiştir. Ulusal yönetmelik (Türkiye Resmî Gazetesi No:28300 Tarih: 22.05.2012) Avrupa genelinde geçerli olan, ürünlerin geri toplanması ve geri dönüştürülmesi ile ilgili yapıyı belirtir.

Tasarruf bilgileri

- İlgili program için izin verilmiş azami çamaşır miktarından yararlanınız. Programa genel bakış → Sayfa 30
- Normal kirli çamaşırları ön yıkamasız olarak yıkayınız.
- Hafif ila normal kirli çamaşırlarda enerji ve deterjan tasarrufu sağlayın. → Sayfa 29
- Deterjanın **akıllı dozaj sistemi** (i-DOS) ile dozajlanması sayesinde deterjan ve su tasarrufu sağlar.
- Seçilebilir sıcaklıklar tekstillerin üzerindeki bakım etiketlerinde bulunur. Makede kullanılan sıcaklıklar, en uygun enerji tasarrufu ve yıkama sonucu bileşimini elde etmek için buradakilerden farklılık gösterebilir.

■ Enerji ve su tüketimi için uyarılar:

→ Sayfa 26

Gösterge, seçilen programlarda enerji ve su tüketiminin göreceli miktarı hakkında bilgi verir. Ne kadar çok gösterge lambası yanıyorsa ilgili tüketim o kadar yüksek olacaktır. Farklı program ayarlarının seçiminde programların tüketimlerini karşılaştırabilir ve uygun gördüğünüzde enerji ve su tasarrufu yapan program ayarlarını seçebilirsiniz.

- **Enerji tasarruf modu:** Gösterge alanının aydınlatması birkaç dakika sonra söner,  tuşu yanıp söner. Aydınlatmayı aktive etmek için herhangi bir tuşu seçiniz. Bir program çalışırken, enerji tasarruf modu aktive edilmez.

- **Otomatik kapatma:** Cihaz uzun süre kullanılmazsa, program başlatma işleminden önce ve program sonundan sonra enerji tasarrufu için otomatik kapanır. Cihazı devreye sokmak için yeniden ana şaltere basınız. Fonksiyonun açılması ve kapatılması → Sayfa 53

- Çamaşırlar yıkandıktan sonra kurutma makinesinde kurutulacaksa sıkma devir sayısını kurutucu üreticisinin verdiği bilgilere göre seçiniz.

Kurulması ve elektriğe bağlanması

Standart ekipman

Bilgi: Makinede nakliye hasarı olup olmadığını kontrol ediniz. Hasarlı makineyi kesinlikle çalıştırmayınız. Şikayet veya itiraz söz konusu olduğunda, lütfen cihazı satın aldığınız yetkili satıcınıza veya yetkili servisimize başvurunuz. → Sayfa 63

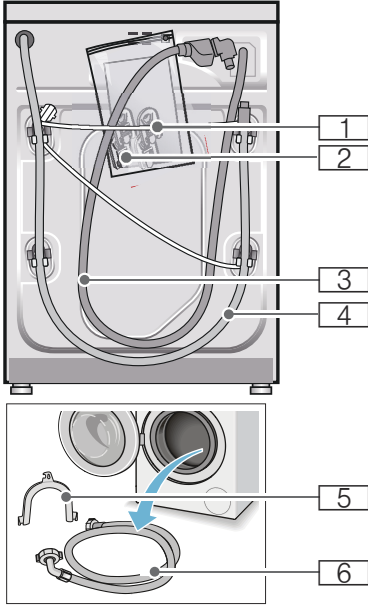

- 1 Şebeke hattı
- 2 Torba:

- Kullanım ve kurulum kılavuzu
- Müşteri hizmet noktaları dizini*
- Garanti*
- Taşıma güvenlik donanımları çıkarıldıktan sonra delikler için kapaklar
- 21 mm = 1/2 inçlik conta diskli adaptör 26,4 mm = 3/4 inç üzerine *

- 3 Aquastop modeli için su giriş hortumu
 - 4 Su çıkış hortumu
 - 5 Su çıkış hortumunun sabitlenmesi için manifold*
 - 6 Standart/Aqua-Secure modellerinde su giriş hortumu
- * modele bağlı olarak

Ek olarak su çıkış hortumunun bir sifona bağlanması durumunda bir hortum kelepçesi \varnothing 24 - 40 mm (yetkili satıcı) gereklidir.

Gerekli aletler

- Düzgün kurmak için su terazisi
- Cıvata anahtarı:
 - Taşıma güvenliği donanımının çözülmesi için SW13 ve
 - Cihaz ayaklarını düzgünce ayarlamak için SW17

Güvenlik bilgileri

Uyarı

Yaralanma tehlikesi!

- amaşır makinesi oldukça ağırdır. amaşır makinesini kaldır/taşıma sırasında dikkatli olunuz.
- amaşır makinesi ön taraftaki parçalarından (örn. amaşır doldurma kapağı) tutularak kaldırılırsa parçalar kırılabilir ve yaralanmalara sebep olabilir. amaşır makinesini ön taraftaki parçalarından tutarak kaldırmayınız.
- Hortum ve elektrik kabloları düzgün yerleştirilmediğinde takılma ve yaralanma tehlikesi ortaya çıkar. Hortumları ve kabloları takılma tehlikesi oluşturmayacak şekilde yerleştiriniz.

Dikkat!

Cihazda hasar

Donmuş hortumlar yırtılabilir/patlayabilir. amaşır makinesini donma tehlikesi olan alanlar ve/veya açık alanlara yerleştirmeyiniz.

Dikkat!

Su hasarları

Su giriş ve çıkış hortumu bağlantı yerleri yüksek su basıncı altında bulunur. Sızıntıları veya su hasarlarını önlemek için bu bölümdeki uyarılara mutlaka dikkat ediniz.

Bilgiler

- Burada belirtilen uyarılara ek olarak yetkili su ve elektrik şirketinin de özel yönetmelikleri geçerli olabilir.
- Emin olmadığınız durumlarda cihazın bağlantılarını yetkili ve uzman bir kişiye yaptırınız.

Yerleştirme yüzeyi

Bilgi: Makinenin yerinden oynamaması için dengede durması önemlidir!

- Yerleştirme yüzeyi sabit ve düz olmalıdır.
- Yumuşak zeminler/zemin kaplamaları uygun değildir.

Taban veya ahşap ızgara üzerine yerleştirme

Dikkat!

Cihazda hasar

amaşır makinesi sıkma sırasında hareket edebilir ve tabandan devrilebilir/yıkılabilir.

Cihaz ayaklarını mutlaka sabitleme askısına sabitleyiniz.

Sipariş numarası WMZ 2200, WX 9756, Z 7080X0

Bilgi: Ahşap ızgaralarda amaşır makinesini:

- mümkün olduğunda bir köşeye,
- yere sağlam biçimde vidalanmış, suya dayanıklı ahşap plakalar üzerine (min. 30 mm kalınlıkta) yerleştiriniz.

Çekmeceli bir platform üzerine kurulması

Platform sipariş no.: WMZ 20490, WZ 20490, WZ 20510, WZ 20520

Cihazın mutfak ünitesinin altına/içine monte edilmesi

⚠ Uyarı Hayati tehlike!

Gerilim ileten parçalarla temas etmesi halinde elektrik çarpması tehlikesi ortaya çıkar.
Cihazın kapak plakasını çıkarmayınız.

Bilgiler

- 60 cm niş genişliği gereklidir.
- Çamaşır makinesini yalnızca sabit, yanındaki dolaplara sabitlenmiş, çalışma tezgahlarına yerleştiriniz.

Taşıma emniyetlerinin çıkarılması

Dikkat! Cihazda hasar

- Makine, taşıma için taşıma emniyetleri ile emniyete alınır. Çıkarılmayan taşıma emniyetleri çalışma sırasında makineye, örn. tambura zarar verebilir. İlk kullanımdan önce 4 taşıma emniyetinin tümünü tamamen çıkarınız. Emniyetleri muhafaza ediniz.
- Daha sonraki taşımalarda taşıma hasarı oluşmasını önlemek için, taşımadan önce emniyetleri mutlaka tekrar takınız.

Bilgi: Cıvataları ve kovanları saklayınız.

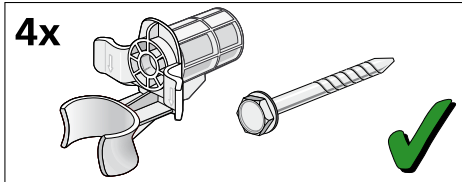

1. Hortumları tutma düzeneklerinden çıkarınız.

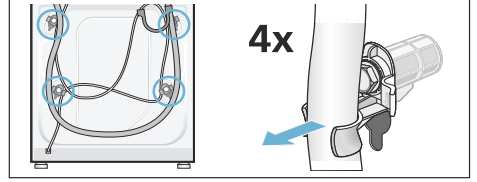

2. 4 taşıma güvenlik cıvatasını SW 13 cıvata anahtarıyla çözünüz ve çıkarınız. Kovanları çıkarınız. Bu sırada şebeke hattını tutma düzeneklerinden çıkarınız.

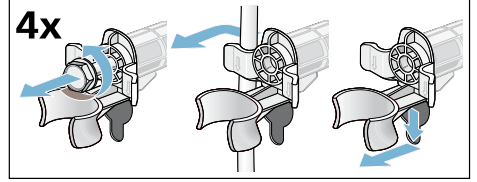

3. Kapakları yerlerine takınız. Kapakları takınız ve üstte kilitleme kancalarına basarak sıkıca kilitleyiniz.

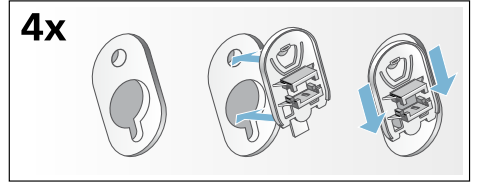

Hortum ve kablo uzunlukları

■ Sol taraftan bağlantı

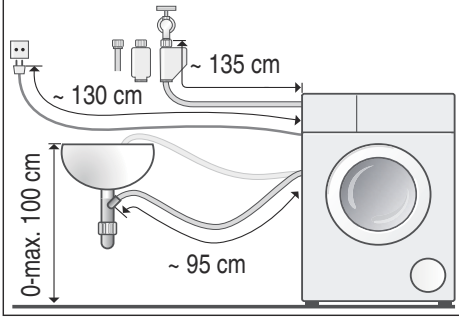

■ Sağ taraftan bağlantı

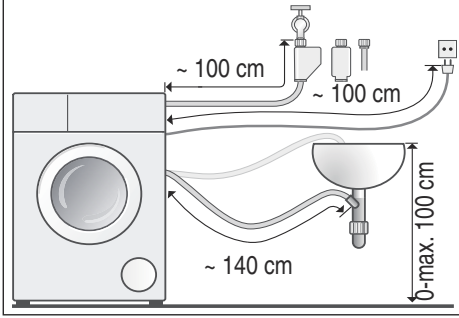

Yararlı bilgi: Yetkili satıcılar/yetkili servis üzerinden alınabilir:

- Aquastop veya soğuk su giriş hortumu için uzatma (yaklaşık 2,50 m); sipariş no. WM Z2380, WZ 10130, CZ 11350, Z 7070X0
- Standart model için daha uzun giriş hortumu (yaklaşık 2,20 m); müşteri hizmetleri için tek parça numarası: 00353925

Su girişi

⚠ Uyarı Ölüm tehlikesi!

Elektrik gerilimi ileten parçalar ile temas halinde elektrik çarpması tehlikesi söz konusudur.

Aquastop emniyet ventilini suya daldırmayınız (elektrikli bir ventil içerir).

Bilgiler

- Çamaşır makinesini sadece soğuk şebeke suyuyla çalıştırınız.
- Makineyi basınçsız sıcak su kazanının karışık musluk bataryasına bağlamayınız.
- Sadece birlikte teslim edilen veya yetkili satıcılardan alınmış giriş hortumu kullanınız; kullanılmış giriş hortumu kullanmayınız.
- Su giriş hortumunu kıvrımayınız veya ezmeyiniz.
- Su giriş hortumunda değişiklik (kısaltmayınız, kesmeyiniz) yapmayınız (aksi halde sağlamlık artık garanti edilemez).
- Vida dişli bağlantıları yalnızca elle sıkınız. Vida dişli bağlantılar bir alet (pense) ile çok fazla sıkılırsa, vida dişleri zarar görebilir.
- 21 mm = 1/2 inçlik bir musluğa bağlantı yapıldığında önce 21 mm = 1/2 inçlik conta diskli adaptörü 26,4 mm = 3/4 inçlik bağlantıya monte ediniz.
* modele göre teslim edilir

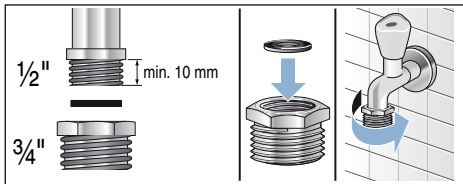

Su şebekesindeki optimum su basıncı en az 100 kPa (1 bar)

maksimum 1000 kPa (10 bar)

Su musluğu açık olduğunda, asgari 8 l/dk. su akmalıdır.

Su basıncı daha yüksek olursa, makine bağlantısının önüne bir basınç düşürme valfi takılmalıdır.

Bağlantı

Su giriş hortumunu su musluğuna (26,4 mm = 3/4") ve cihaza bağlayınız (Aqua-Stop modellerinde gerekmez, sabit biçimde monte edilmiştir) :

- Model: **Standart**

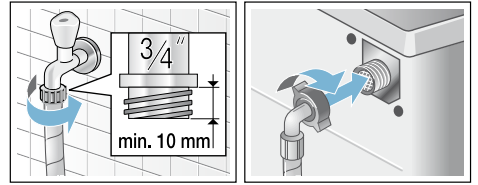

- Model: **Aqua-Secure**

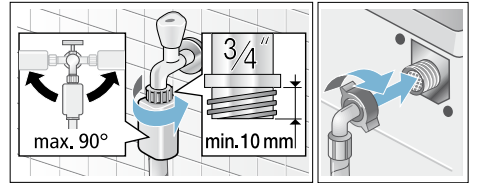

- Model: **Aquastop**

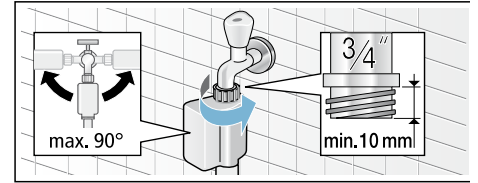

Bilgi: Su musluğunu dikkatlice açınız ve bu esnada bağlantı yerlerinin sızdırmazlığını kontrol ediniz. Civata bağlantısı musluk suyu basıncı altındadır.

Su tahliyesi

⚠ Uyarı

Yanma tehlikesi!

Yüksek sıcaklıklarda çamaşır yıkandığında, sıcak deterjanlı suya dokunulması halinde, örn. sıcak deterjanlı su bir lavabo içine pompalandığı zaman, haşlanma söz konusu olabilir.

Sıcak deterjanlı suya dokunmayınız.

Dikkat!

Su hasarı

Eğer boşaltma hortumu suyun dışarı pompalanmasında yüksek su basıncından dolayı lavabodan veya bağlantı noktasından kayıp düşerse, dışarı akan sudan dolayı su hasarları söz konusu olabilir.

Tahliye hortumunu kayıp dışarı düşmeye karşı emniyete alınız.

Dikkat!

Cihazda/tekstilde hasar

Tahliye hortumunun ucu pompalanan suya girdiğinde, su cihaza geri akabilir ve cihaza/tekstille zarar verebilir.

Aşağıdakilere dikkat ediniz:

- kilitleli tapa lavabo giderini kapatmamalıdır.
- boşaltma hortumunun ucu pompalanan suya girmemelidir.
- su yeterince hızlı akmalıdır.

Bilgi: Su boşalma hortumunu kıvrımayınız veya çekip uzatmayınız.

Baęlantı

■ Bir lavabo içine boşaltma

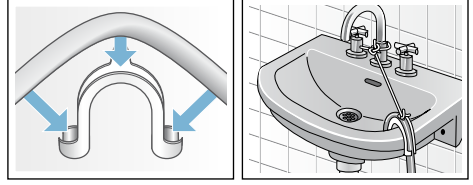

■ Bir sifon içine tahliye

Baęlantı yeri \varnothing 24 – 40 mm (yetkili satıcıda) bir hortum kelepçesi ile emniyete alınmalıdır.

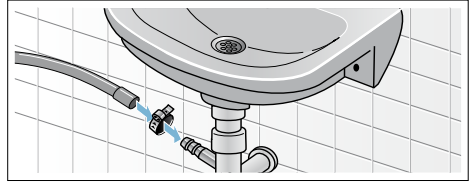

■ Lastik manşonlu bir plastik boru içine veya bir su akış kanalına boşaltma

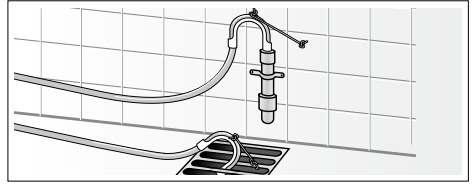

Hizalama

Cihazı bir su terazisi yardımı ile ayarlayınız.

Düzgün hizalamama sonucunda yoğun gürültü oluşması, titreşimler veya cihazın "yürmesi" söz konusu olabilir!

1. Kontra somunu SW17 cıvata anahtarı ile saat yönünde gevşetiniz.
2. Çamaşır makinesinin dengesini bir su terazisi ile kontrol ediniz ve gerekirse düzeltiniz. Cihaz ayağını döndürerek yüksekliği değiştiriniz. Cihazın dört ayağı da sağlam şekilde zemin üzerinde durmalıdır.
3. Dört cihaz ayağının kontra somunlarını SW17 cıvata anahtarlarıyla elle cihaz gövdesine takip sıkınız. Bu esnada ayağı sabit tutunuz ve yüksekliğini değiştirmeyiniz.

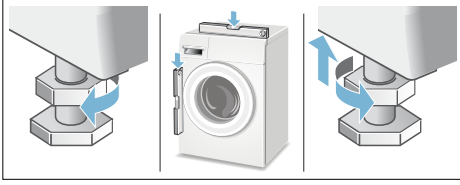

Elektrik Bağlantısı

Uyarı Ölüm tehlikesi!

Elektrik gerilimi ileten parçalar ile temas halinde elektrik çarpması tehlikesi söz konusudur.

- Elektrik fişini yalnızca kuru ellerle tutunuz.
- Elektrik kablosunu, kablodan değil her zaman doğrudan fişten çekiniz, aksi takdirde hasar görebilir.
- Çalışma esnasında fişi prizden kesinlikle çıkarmayınız.

Aşağıdaki uyarılara dikkat ediniz ve aşağıdakilerin yapıldığından emin olunuz:

Bilgiler

- Şebeke gerilimi ve çamaşır makinesinin gerilim bilgileri (cihazın tip levhası üzerinde) aynı olmalıdır. Bağlantı değeri ve gerekli sigortalar, cihazın tip levhası üzerinde bildirilmiştir.
- Çamaşır makinesi sadece yönetmeliklere uygun bir şekilde kurulmuş, alternatif akıma ve toprak hattına sahip bir prize bağlanmalıdır.
- Elektrik fişi ve priz birbirine uymalıdır.
- kablo kesiti yeterli olmalıdır.
- toprak hattı sistemi yönetmeliklere uygun kurulmuş olmalıdır.
- Elektrik kablosu (gerektiğinde) sadece uzman elektrikçi tarafından değiştirilmelidir. Yedek elektrik kablosunu yetkili servis üzerinden alabilirsiniz.
- çok prizli düzenekler/kuplajlar ve uzatma kabloları kullanılmamalıdır.
- bir hatalı akım koruma şalteri kullanılırsa, sadece bu işareti  taşıyan bir tip kullanınız. Sadece bu işaret, günümüzde geçerli yönetmeliklerin yerine getirilmesini garanti eder.
- elektrik fişi her zaman erişilebilir olmalıdır.
- elektrik kablosu bükülmüş, ezilmiş, değiştirilmiş ve kesilmiş olmamalıdır.
- Şebeke hattı ısı kaynaklarına temas etmemelidir.



1. yıkamadan önce

Çamaşır makinesi fabrikadan çıkmadan önce detaylı bir kontrolden geçmiştir. Olası test suyu artıklarını gidermek için, ilk kullanımda **çamaşırsız** yıkama işlemi uygulayınız.





Bilgiler

- Çamaşır makinesi, **usulüne uygun biçimde kurulmuş ve bağlanmış** olmalıdır. Şundan itibaren → *Sayfa 14*
- Hasarlı makineyi kesinlikle çalıştırmayınız. Müşteri hizmetlerine haber veriniz.

Hazırlık çalışmaları:

1. Makineyi kontrol ediniz.
2. Dozajlama kabı  ve  doldurulmalıdır. → *Sayfa 42*
3. Kumanda panelindeki koruyucu folyoyu çıkartınız.
4. Elektrik fişini prize takınız.
5. Su musluğunu açınız.

Programı çamaşır olmadan yürütünüz:

1. Cihazı çalıştırınız.
2. Çamaşır doldurma kapağını kapatınız (çamaşır doldurmayınız!).
3. **Tambur temizleme 90 °C** programını ayarlayınız.
4. Deterjan çekmecesini açınız.
5.   bölümüne yaklaşık 1 litre su doldurunuz.
6. Toz deterjanı   bölümüne doldurunuz.

Bilgi: Köpük oluşmasını önlemek için, çamaşır deterjanı üreticisinin tavsiye ettiği deterjan miktarının yarısını kullanınız. Yünlü veya hassas çamaşır için olan deterjan kullanmayınız.

7. Deterjan bölümünü kapatınız.
8.  tuşunu seçiniz.
9. Program sonunda cihazı kapatınız.

Çamaşır makineniz şimdi çalışmaya hazırdır.

Taşıma

Örneğin taşınırken

Dikkat!

Dozajlama kaplarından taşan deterjan/ yumuşatıcı nedeniyle cihazda hasar

Taşan deterjan/yumuşatıcı cihazın fonksiyonunu etkileyebilir, örn. elektronik hasar olabilir. Cihazı taşımadan önce kesinlikle dozajlama kabını boşaltınız.

Hazırlık çalışmaları:

1. Su musluğunu kapatınız.
2. Giriş hortumundaki su basıncını giderebilirsiniz: → Sayfa 58; Temizleyiniz ve bakımını yapınız - Su girişindeki süzgeç tıkanmış
3. Çamaşır makinesini elektrik şebekesinden ayırınız.
4. Kalan deterjanlı suyu boşaltınız: → Sayfa 57; Temizleyiniz ve bakımını yapınız - Pis su pompası tıkanmış, acil durum boşaltma işlemi
5. Hortumları demonte ediniz.
6. Dozajlama kabını boşaltınız. → Sayfa 55

Taşıma güvenlik donanımlarının monte edilmesi:

1. Kapakları çıkarınız ve muhafaza ediniz. Gerekirse bir tornavida kullanınız.

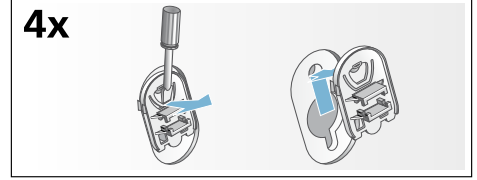

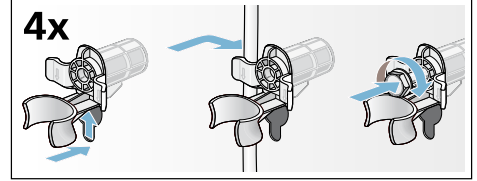

2. Tüm 4 kovayı takınız. Şebeke hattını tutma düzeneklerine sıkıştırınız. Taşıma güvenlik civatalarını takınız ve SW 13 civata anahtarı ile sıkınız.



Yeniden işletmeye almadan önce:

Bilgiler

- **Mutlaka** taşıma güvenlik donanımlarını söküp çıkarınız!
- Sonraki yıkama işleminde deterjanın kullanılmadan tahliye bölümüne akmasını önlemek için: Yaklaşık 1 litre suyu   bölümüne dökünüz ve **Su boşaltma** programını seçiniz ve başlatınız.

Kısaca en önemli konular

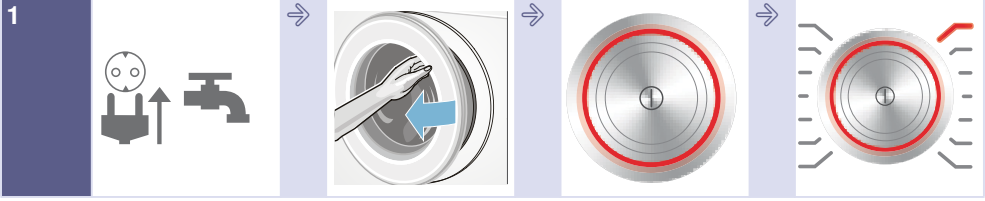

1 Elektrik fişini takınız. Su musluğunu açınız.

Çamaşır doldurma kapağını açınız.

Açmak için ① tuşuna basınız.

Program seçiniz, örneğin **Pamuklu**.



2 Çamaşırları ayırınız.

Gösterge alanındaki maksimum dolum miktarını (modele bağlı olarak) dikkate alınız.

Çamaşırları yerleştiriniz.

Çamaşır doldurma kapağını kapatınız.

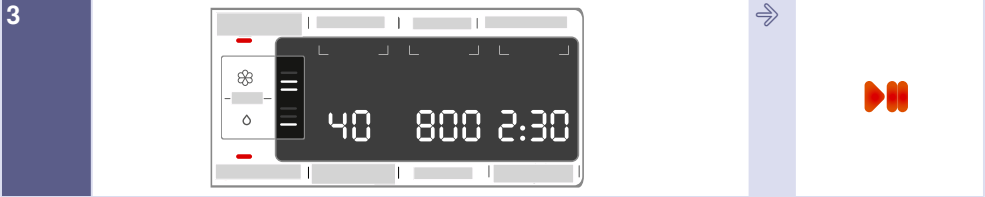

3 Gerekirse program ön ayarlarını değiştiriniz ve/veya ek ayarları seçiniz.

Programı başlatınız.

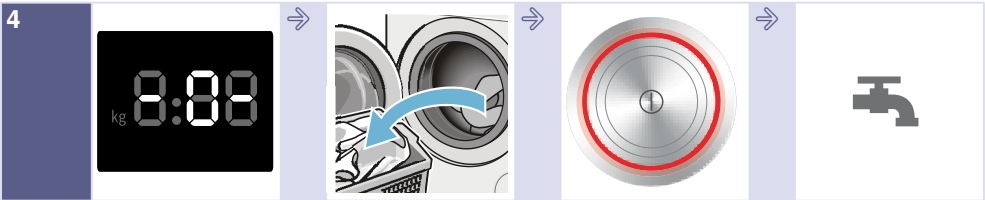

4 Program sonu

Çamaşır doldurma kapağını açınız ve çamaşırları çıkarınız.

Kapatmak için ① tuşuna basınız.

Su musluğunu kapatınız (Aqua-Stop donanımı olmayan modellerde).

Cihazın tanınması

Çamaşır makinesi

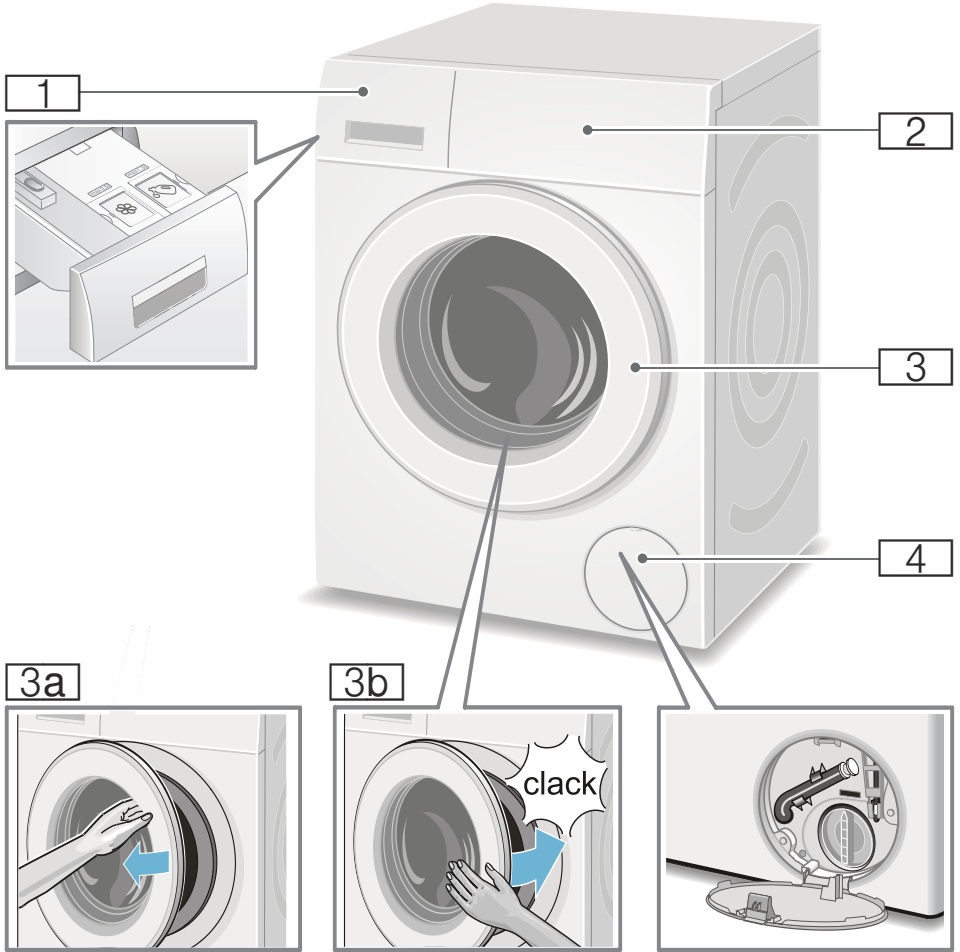

- 1 Deterjan çekmecesini
→ Sayfa 39
- 2 Kumanda alanı / gösterge alanı
- 3 Tutamaklı çamaşır doldurma kapağı
- 3a Çamaşır doldurma kapağının açılması

- 3b Çamaşır doldurma kapağının kapatılması
- 4 Servis kapağı

Kumanda bölümü

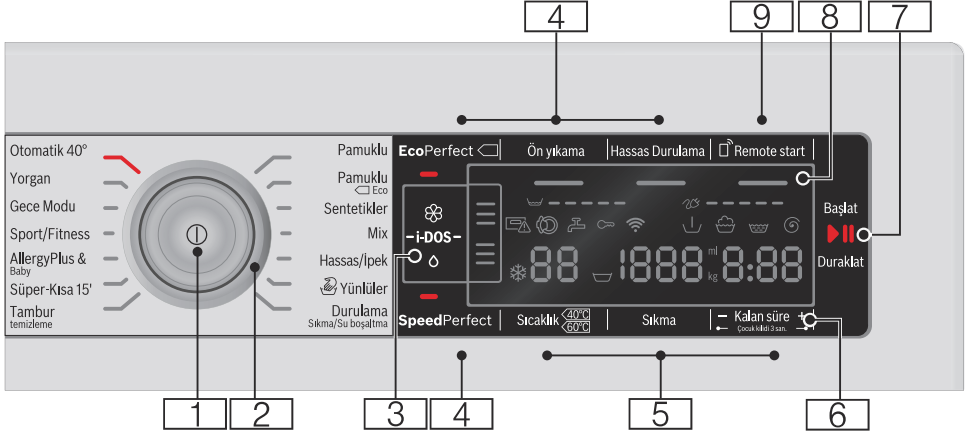

- 1 **Ana şalter**
Çamaşır makinesini açmak/kapatmak için:
Ⓛ tuşuna basınız.
- 2 **Program seçme düğmesi**
Programın seçilmesi için:
Programa genel bakış
→ Sayfa 30
- 3 **i-DOS-Ayarları** → Sayfa 42
- 4 **Ek program ayarları:** → Sayfa 38
 - SpeedPerfect,
 - EcoPerfect,
 - Ön yıkama (⌵),
 - Hassas Durulama,
- 5 **Program ön ayarlarının değiştirilmesi:** → Sayfa 36
 - Sıcaklık,
 - Sıkma devir sayısı (Sıkma),
 - Kalan süre-Süre
- 6 **Çocuk kilidi 3 san.** (∞)
ayarlanmış fonksiyonların yanlışlıkla veya istenmeden etkinleştirilmesine/etkinliğinin kaldırılmasına karşı:
Bunun için **Kalan süre +** ve **-** tuşlarına yaklaşık 3 saniye birlikte basınız. → Sayfa 40
- 7 **▶▶▶ tuşunun amacı:**
 - Bir programın başlatılması,
 - Programa ara verilmesi, örneğin çamaşır eklemek için
→ Sayfa 41,
 - Programın iptal edilmesi
→ Sayfa 41
- 8 Ayarlar ve bilgiler için **gösterge alanı.** → Sayfa 26

- 9 **Remote start**  tuşu ile cihaza Home Connect uygulaması üzerinde programı uzaktan başlatma izni verilir. Uzaktan çalıştırma, seçildikten sonra 24 saat boyunca etkin kalır ve programı Home Connect uygulaması üzerinden başlatmazsanız bu sürenin ardından devreden çıkar. Güvenlik nedenleriyle cihaz üzerindeki her kumanda işleminde örneğin kapak açıldığında veya başka bir program seçildiğinde uzaktan çalıştırma tuşu devre dışı kalır.

Bilgiler

- Uzaktan çalıştırmanın etkinleştirilmesi için çamaşır doldurma kapağı kapalı olmalıdır.
- Çocuk emniyetini seçtiyseniz uzaktan çalıştırmayı etkinleştiremezsiniz.



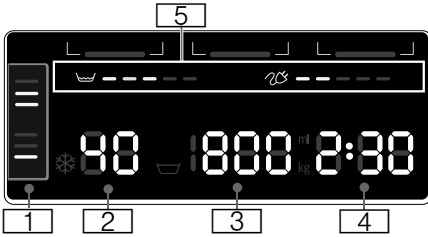

Tuşu 3 saniyeden daha uzun süre basılı tutarsanız Home Connect ayarlarına ulaşabilirsiniz.

Gösterge



Program ön ayarları:

1 i-DOS ayarları

-  **Deterjan:**
 - ≡ hafif,
 - ≡ normal,
 - ≡ çok kirli çamaşırlar için → Sayfa 37,
-  **Yumuşatıcı:**
 - ≡ hafif,
 - ≡ normal,
 - ≡ çok yumuşak çamaşırlar için → Sayfa 37,
-  otomatik dozajlama seçimi kaldırıldı,
-  yanıp sönen; ilgili bölmenin minimum dolum miktarının altında kalındı, doldurma → Sayfa 42

2 Sıcaklık °C olarak

✳ - 90 (✳ = soğuk)

3 Sıkma devir sayısı dev/dak

- olarak,
▽, 0 - 1600*;
* maksimum sıkma devir sayısı, seçilen programa ve modele bağlıdır,
- 0 = sıkma yok, sadece boşaltma → Sayfa 36,
- ▽ = Sıkma iptal → Sayfa 36

4 Kalan süre-Süre

örneğin 2:30;
Program seçimine göre s:dak (saat:dakika) olarak program süresi,

■ Bitiş zamanı ön seçimi

1 - 24 saat;
Program sonu ... h (h=saat)



■ Temel dozajlama miktarı















10-200 ml → Sayfa 44



■ Dolum miktarı tavsiyesi

örneğin kg 9*;
* seçilen programa bağlıdır

5 Enerji ve su tüketimi için uyarılar: → Sayfa 13

-  - - - - -
Su tüketimi göstergesi,
-  - - - - -
Enerji tüketimi göstergesi

diğer bilgiler	
Program ilerlemesi:	
	Ön yıkama
	Yıkama
	Durulama
	Sıkma
- 0 -	Program sonu
	Sıkma iptal ayarında program sonu
- P -	Duraklama, örneğin çamaşır eklemek için
Home Connect:	
 Kapalı	Wi-Fi kapatıldı ve cihaz artık ev ağına bağlı değil
 yanıp sönüyor	Cihaz ev ağı için bir bağlantı oluşturmayı deniyor.
 yanıyor	Wi-Fi açıldı ve cihaz artık ev ağına bağlı.
Deterjan çekmecesi:	
 yanıyor	Deterjan çekmecesi dışarı çekildi.
 yanıp sönüyor	Program çalıştırdıktan sonra: Deterjan çekmecesi yerine tamamen takılmamış.
Çamaşır doldurma kapağı:	
 yanıyor	Çamaşır doldurma kapağı açılabilir.
 yanıp sönüyor	Program başlatıldıktan sonra: Çamaşır doldurma kapağı doğru kapatılmadı.
Su musluğu:	
 yanıyor	Su musluğu açık değil, su basıncı yok
 yanıp sönüyor	Su basıncı çok düşük (program süresini uzatabilir)
Çocuk emniyeti: → Sayfa 40	
 yanıyor	Çocuk emniyeti etkinleştirildi

diğer bilgiler	
 yanıp sönüyor	Çocuk emniyeti etkinleştirildi, program seçme düğmesi ayarlandı
Köpük algılama sistemi:	
 yanıyor	→ Sayfa 40
Hata göstergesi:	
E: --	→ Sayfa 60
Sinyal ayarı:	
0 - 4	→ Sayfa 53
Cihazı otomatik kapatma:	
On OFF	→ Sayfa 13, → Sayfa 53



Çamaşırlar

Çamaşırların hazırlanması

Dikkat!

Makinede/kumaşlarda hasar

Yabancı cisimler (bozuk para, ataç, iğne ve çivi gibi) çamaşırlara veya çamaşır makinesinin parçalarına hasar verebilir.

Bu nedenle çamaşırlarınızı hazırlarken aşağıdaki uyarılara dikkat ediniz:

- Çamaşırların tüm ceplerini boşaltınız.

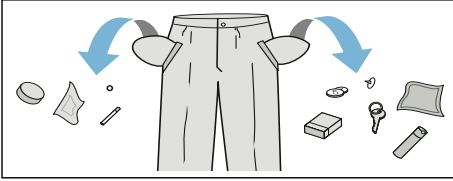

- Metal parçalara (ataçlar vb.) dikkat ediniz ve bunları çıkartınız.
- Hassas çamaşırları (çoraplar, balenli sutyenler vb.) uygun bir file/torba içinde yıkayınız.
- Fermuarları kapatınız, kılıfları ilikleyiniz.
- Ceplerde ve katlanmış kısımlarda bulunan muhtemel kumları fırçalayıp temizleyiniz.
- Kornişlere asmak için kullanılan tül kancalarını çıkarınız veya tülleri uygun bir file/torba içine yerleştiriniz.

Çamaşırların türlerine göre ayrılması

Çamaşırlarınızı bakım etiketi üzerinde bulunan üretici bakım talimatlarına ve açıklamalarına göre ayırınız:

- Dokuma türü/İplik veya lif türü
- Renk

Bilgi: Çamaşırlar renk verebilir. Beyaz ve renkli çamaşırları ayrı yıkayınız. Yeni alınmış renkli çamaşırlar ilk yıkamada ayrı yıkanmalıdır.

- Kirlilik
Aynı kirlilik derecesine sahip çamaşırları birlikte yıkayınız. Kirlilik derecesi için birkaç örneği → Sayfa 29 altında bulabilirsiniz
- **hafif:** Ön yıkama yapmayınız, gerekirse **SpeedPerfect** ayarını seçiniz
- **normal**
- **Yoğun:** Daha az çamaşır doldurunuz, ön yıkamalı program seçiniz
- **Lekeler:** Yeni olan lekeler çıkarılmalı/ön işleme tabi tutulmalıdır. Ardından sabun köpüğü ile hafifçe silinmelidir/ovulmamalıdır. Ardından çamaşırları uygun program ile yıkayınız. Kalıcı/kurumuş lekelerin bazen ancak birkaç yıkama sonra çıkması mümkündür.
- Bakım etiketleri üzerindeki semboller
Bilgi: Semboller üzerindeki sayılar, kullanılacak maksimum yıkama sıcaklığını göstermektedir.
- ☰ normal yıkama işlemi için geçerlidir;
Örneğin Pamuklular programı
- ☰ hafif yıkama işlemi gereklidir;
Örneğin Sentetikler programı
- ☰ özellikle hafif yıkama işlemi için gereklidir; örneğin Hassas/İpek Programı
- ☞ elde yıkamalar için uygundur; örneğin ☞ Yünlüler programı
- ☒ Çamaşırları makinede yıkamayınız.

Deterjan

Doğru deterjan seçimi

Doğru deterjan seçimi, sıcaklık ve yıkama işlemi için bakım göstergeleri çok önemlidir. → ayrıca www.sartex.ch

www.cleanright.eu adresinde evde kullanım için, deterjan, bakım ve temizleme maddelerine ilişkin daha fazla bilgi bulabilirsiniz.

■ Optik beyazlatıcılar içeren çamaşır deterjanı

Keten veya pamuklu dayanıklı beyaz çamaşırlar için uygun
Program: Pamuklu / soğuk - maks. 90 °C

■ Ağartma maddesi ve optik beyazlatıcı içermeyen renkli çamaşırlar

Keten veya pamuklu renkli çamaşırlar için uygun
Program: Pamuklu / soğuk - maks. 60 °C

■ Renkli/optik beyazlatıcı içermeyen hassas deterjan

Sentetik dokulu, sentetik renkli çamaşırlar için uygun
Program: Sentetikler / soğuk - maks. 60 °C

■ Hassas deterjan

Hassas kumaşlar, ipek veya viskon için uygun
Program: Hassas/ipek / soğuk - maks. 40 °C

■ Yünlüler için deterjan

Yünlüler için uygun
Program: Yünlüler / soğuk - maks. 40 °C

Enerji ve deterjan tasarrufu

Hafif ve normal kirli çamaşırlarda enerji (yıkama sıcaklığını düşürme) ve deterjan tasarrufu sağlayabilirsiniz.

Tasarruf	Kirlilik/uyarı
Dozlama önerisine göre azaltılmış sıcaklık ve deterjan miktarı	<p>Az Kirlilik ve leke algılanmadı. Kıyafetlerde vücut kokusu kalabilir, örn.:</p> <ul style="list-style-type: none"> ■ hafif yaz/spor kıyafetleri (daha az süreyle giyilmiş) ■ Tişörtler, gömlekler, bluzlar, (1 gün süreyle giyilmiş) ■ Misafir yatağı çamaşırları ve el havluları (1 gün kullanılmış)
	<p>Normal Kirlenme görünür/veya az hafif leke algılandı, örn.:</p> <ul style="list-style-type: none"> ■ Tişörtler, gömlekler, bluzlar (terli, birçok kez giyilmiş) ■ El havluları, yatak çamaşırları (1 haftaya kadar süreyle kullanılmış)
	<p>Çok Kirlenme ve/veya lekeler açık biçimde görünür, örn. bulaşık havluları, bebek kıyafetleri, iş kıyafetleri</p>

Bakım etiketine göre sıcaklık ve dozlama önerisine/yoğun kirlenmeye göre deterjan miktarı

Bilgi: Tüm deterjan/yardımcı madde/bakım ve temizlik maddelerinin dozlanması sırasında üretici bilgilerine ve uyarılara mutlaka dikkat ediniz.
→ Sayfa 39









Programlara genel bakış

Program seçme düğmesindeki programlar

Program/Çamaşır Türü/Uyarılar	Ayarlar
<p>Program ismi</p> <p>Programın kısa açıklaması ya da hangi tekstiller için uygun olduğu.</p>	<p>maks. dolum miktarı</p> <p>seçilebilir Sıcaklık (☼= soğuk)</p> <p>seçilebilir Sıkma devir sayısı **; ☹ = Sıkma iptal, 0 = sıkma yok, sadece boşaltma</p> <p>seçilebilir ek program ayarları</p> <p>Aşağıdakiler için otomatik dozajlama seçilebilir:</p> <p>Sıvı deterjan (○)</p> <p>Yumuşatıcı (☼)</p> <p>seçilebilir/kaldırılabilir ✓, seçilemez -</p>
<p>Pamuklu</p> <p>Dayanıklı tekstiller, ısıya karşı dayanıklı pamuklu veya keten tekstiller</p> <p>Bilgiler</p> <ul style="list-style-type: none"> ■ EcoPerfect ayarında yıkama sıcaklığı seçilen sıcaklıktan daha düşüktür. Özellikle istenirse deterjanlı su sıcaklığına ulaşıldığında program EcoPerfect ayarı olmadan gerekirse daha yüksek bir sıcaklıkta kullanılabilir. ■ SpeedPerfect ayarında az kirlenmiş çamaşırlar için kısa program olarak uygundur. 	<p>maks. 9 kg/5* kg</p> <p>☼ - 90 °C</p> <p>☹, 0 - 1600** dev/dak</p> <p>EcoPerfect, SpeedPerfect, Ön yıkama (⏴), Hassas Durulama</p> <p>Deterjan ✓, yumuşatıcı ✓</p>
<p>Pamuklu Eco ☹</p> <p>Dayanıklı tekstiller, ısıya karşı dayanıklı pamuklu veya keten tekstiller;</p> <p>Pamuklu programıyla eşdeğer yıkama etkisi oluşturmak için sıcaklığı düşürerek enerjiyi optimum kullanarak yıkama.</p> <p>Bilgi: . Gerçek yıkama sıcaklık derecesi, enerji tasarrufu nedeniyle belirtilen program sıcaklığından farklı olabilir; yıkama etkisi seçilen sıcaklığa uygundur.</p>	<p>maks. 9 kg</p> <p>☼ - 90 °C</p> <p>0 - 1600** dev./dk.</p> <p>Ön yıkama (⏴), Hassas Durulama</p> <p>Deterjan ✓, yumuşatıcı ✓</p>
<p>* SpeedPerfect ayarında daha düşük dolum miktarı</p> <p>** Maksimum sıkma devir sayısı modele bağlıdır</p> <p>*** Program modele bağlıdır</p>	

Program/Çamaşır Türü/Uyarılar	Ayarlar
Sentetikler Sentetik veya karışık dokuma tekstiller	maks. 4 kg ❄ ... 60 °C ☞, 0 - 1200 dev/dak EcoPerfect, SpeedPerfect, Ön yıkama (☞), Hassas Durulama Deterjan ✓, yumuşatıcı ✓
Mix Pamuklu ve sentetik tekstillerden oluşan karışık çamaşırlar	maks. 4 kg ❄ - 40 °C ☞, 0 - 1600** dev/dak EcoPerfect, SpeedPerfect, Ön yıkama (☞), Hassas Durulama Deterjan ✓, yumuşatıcı ✓
Hassas / İpek Hassas, yıkanabilir tekstiller için örn. ipek, saten, sentetik ve karışık dokuma (örn. ipek gömlek veya bluzlar, ipek şal) Bilgi: Hassas çamaşırlar veya ipekler için makinede yıkanan çamaşırlar için uygun olan sıvı deterjan kullanılmalıdır.	maks. 2 kg ❄ - 40 °C ☞, 0 - 800 dev/dak EcoPerfect, SpeedPerfect, Ön yıkama (☞), Hassas Durulama Deterjan ✓, yumuşatıcı ✓
 Yünlüler Elde veya makinede yıkanabilen yünlüler veya yün içeren tekstiller; Çamaşırlarda çekme veya küçülme olmasını önlemek için özellikle hassas ve çamaşırları zedelemeyen yıkama programı, uzun program molaları (tekstiller yıkama suyu içinde bekler)	maks. 2 kg ❄ - 40 °C ☞, 0 - 800 dev/dak - Sıvı deterjan, yumuşatıcı ✓
Bilgiler <ul style="list-style-type: none"> ■ Yün hayvanlardan elde edilir, örn.: Angora, Alpaka, Lama, Koyun. ■ Yünlüler için makinede yıkanan çamaşırlara uygun sıvı deterjan kullanılmalıdır. 	
* SpeedPerfectayarında daha düşük dolum miktarı ** Maksimum sıkma devir sayısı modele bağlıdır *** Program modele bağlıdır	

Program/Çamaşır Türü/Uyarılar	Ayarlar
Durulama / Sıkma / Su boşaltma	-
Çamaşıruları durulama ve sıkmanın ardından deterjanlı suyu boşaltmak için kombine ekstra program	-
Bilgi: . Bu programda fabrika ayarları uyarınca Hassas Durulama tuşu etkinleştirilir.	☒, 0 - 1600** dev/dak
Sadece sıkılması gerekiyorsa: Hassas Durulama tuşunun etkinliği kaldırılmalı ve gerekirse sıkma devir sayısı ayarlanmalıdır.	Hassas Durulama
Sadece suyunun boşaltılması gerekiyorsa: Hassas Durulama tuşunun etkinliği kaldırılmalı ve sıkma devir sayısı 0 olarak ayarlanmalıdır.	Sıvı deterjan, yumuşatıcı ✓
*** Tambur temizleme	0 kg
Tamburun ve pis su haznesinin temizlenmesi ve bakımı için program, örneğin 1. yıkamada, uzun süre kullanmama durumundaki koku oluşumunda veya düşük yıkama sıcaklığında (40 °C ve daha düşük) sıkça yıkama yaptıktan sonra kullanılabilir. Gösterge lambası Tambur temizleme yanıp sönüyorsa uzun süredir 60 °C veya üzeri sıcaklıklarda hiçbir programı kullanmadınız demektir.	80, 90 °C
Bilgiler	1200 dev/dak
■ Programı çamaşır olmadan çalıştırınız.	-
■ Toz deterjan veya ağartıcı içeren deterjan kullanınız. Köpük oluşmasını önlemek için çamaşır makinesi üreticisinin tavsiye ettiği deterjan miktarının yarısını kullanınız. Yünlü veya hassas çamaşır için olan bir deterjan kullanmayınız.	Deterjan -, yumuşatıcı -
Süperö-Kısa 15'	maks. 2 kg
yaklaşık 15 dakikalık ekstra kısa program, hafif kirli ve az miktarda çamaşır için uygundur	✳ - 40 °C
	☒, 0 - 1200 dev/dak
	-
	Deterjan ✓, yumuşatıcı ✓
*** Koyu Renk. / Kot	maks. 3,5 kg
Koyu renk pamuklu tekstiller ve koyu renk sentetik tekstiller; Tekstilleri iç yüzü dışta olacak şekilde yıkayınız.	✳ - 40 °C
	☒, 0 - 1200 dev/dak
	EcoPerfect, SpeedPerfect, Ön yıkama (↵), Hassas Durulama
	Deterjan ✓, yumuşatıcı ✓
* SpeedPerfect ayarında daha düşük dolum miktarı	
** Maksimum sıkma devir sayısı modele bağlıdır	
*** Program modele bağlıdır	

Program/Çamaşır Türü/Uyarılar	Ayarlar
<p>*** AllergyPlus & Baby</p> <p>Pamuklu veya keten dayanıklı tekstiller</p> <p>Bilgi: . Belirli bir sıcaklıkta daha uzun yıkama, daha uzun süre suda kalma ve daha uzun durulama nedeniyle daha yüksek hijyen gereksinimleri veya özellikle hassas ciltler için daha uygundur.</p>	<p>maks. 6,5 kg</p> <p>✳ - 60 °C</p> <p>☒, 0 - 1600** dev/dak</p> <p>EcoPerfect, SpeedPerfect, Ön yıkama (⏮), Hassas Durulama</p> <p>Deterjan ✓ , yumuşatıcı ✓</p>
<p>*** outdoorPlus</p> <p>Membran kaplanmış ve su tutmayan kumaşlardan oluşan hava koşullarına uygun giysilerin ve Outdoor giysilerin yıkanması ve ardından emprenye edilmesi</p> <ol style="list-style-type: none"> 1. Program seçiniz. 2. Dışarıda giyilen (Outdoor) tekstiller için özel deterjanı   bölümünde dozajlayınız. 3.  tuşunu seçiniz. Program son yıkama işleminden önce durur. 4. Emprenyeleme maddesini, dozajını ayarlayarak (maks. 170 ml)   bölümüne koyunuz. 5.  tuşunu seçiniz. Çamaşırlarda yapılacak ardıl işlemler, üretici tarafından verilen bilgilere göre yapılmalıdır. <p>Bilgiler</p> <ul style="list-style-type: none"> ■ Makinede yıkamaya uygun özel deterjan kullanınız; dozajlama üreticinin verdiği bilgilere göre yapılmalıdır. ■ Çamaşırları yumuşatıcı ile yıkamayınız. ■ Yıkamadan önce deterjan çekmesini (her bölümünü) iyice yumuşatıcı artıklarından arındırınız. 	<p>maks. 1 kg</p> <p>✳ - 40 °C</p> <p>☒, 0 - 800 dev/dak</p> <p>EcoPerfect, SpeedPerfect, Hassas Durulama</p> <p>Deterjan -, yumuşatıcı -</p>
<p>*** Outdoor</p> <p>Membran kaplanmış ve su tutmayan tekstillerden oluşan hava koşullarına uygun giysiler ve Outdoor giysiler</p> <p>Bilgiler</p> <ul style="list-style-type: none"> ■ Makinede yıkanmaya uygun özel deterjan kullanınız, dozajlama üreticinin verdiği bilgilere göre   bölümüne yapılmalıdır. ■ Çamaşırları yumuşatıcı ile yıkamayınız. ■ Yıkamadan önce deterjan çekmesini (her bölümünü) iyice yumuşatıcı artıklarından arındırınız. 	<p>maks. 2 kg</p> <p>✳ - 40 °C</p> <p>☒, 0 - 800 dev/dak</p> <p>EcoPerfect, SpeedPerfect, Hassas Durulama</p> <p>Deterjan -, yumuşatıcı -</p>
<p>* SpeedPerfectayarında daha düşük dolum miktarı</p> <p>** Maksimum sıkma devir sayısı modele bağlıdır</p> <p>*** Program modele bağlıdır</p>	

Program/Çamaşır Türü/Uyarılar	Ayarlar
*** Sport / Fitness Spor ve rahat giysiler için mikrofiber tekstiller Bilgiler <ul style="list-style-type: none"> ■ Çamaşıruları yumuşatıcı ile yıkamayınız. ■ Yıkamadan önce deterjan çekmeceğini (her bölümünü) iyice yumuşatıcı artıklarından arındırınız. 	maks. 2 kg ❄ - 40 °C ☹, 0 - 800 dev/dak EcoPerfect, SpeedPerfect, Ön yıkama (↘), Hassas Durulama Deterjan -, yumuşatıcı -
*** Gece Modu Geceleri yıkama yapmak için özellikle sessiz yıkama programı, yünü, keten, sentetik ve karışık dokuma tekstiller için uygundur Bilgiler <ul style="list-style-type: none"> ■ bitiş sinyali devre dışı, ■ son sıkma devir sayısı düşürülmüş, yıkama süresi ön ayarlı ve kısaltılmış 	maks. 4 kg ❄ - 40 °C ☹, 0 - 1200 dev/dak EcoPerfect, SpeedPerfect, Ön yıkama (↘), Hassas Durulama Deterjan ✓, yumuşatıcı ✓
*** Yorgan Makinede yıkanabilen sentetik elyaf dolu tekstiller, yastıklar, banyo havluları ve gündelik havlular; kuştüyü ile doldurulmuş tekstiller için de uygundur Bilgi: . Büyük parçalar tek tek yıkanmalıdır. Hassas deterjan kullanınız - lütfen bakım etiketine dikkat ediniz. Sıvı deterjan dozunu tasarruflu biçimde ayarlayınız.	maks. 2,5 kg (kuş tüyü maks. 2 kg) ❄ - 60 °C ☹, 0 - 1200 dev/dak EcoPerfect, SpeedPerfect, Hassas Durulama Deterjan -, yumuşatıcı -
*** Otomatik 40° Dayanıklı sağlam kumaşlar; Kirlilik derecesi ve kumaş türü otomatik algılanır ve yıkama işleminin akışı ve akıllı dozajlama en iyi şekilde ayarlanır.	maks. 6 kg 40 °C ☹, 1400 dev/dak - Deterjan ✓, yumuşatıcı ✓
*** Otomatik hassas Hassas çamaşır yıkama; Kirlilik derecesi ve kumaş türü otomatik algılanır ve yıkama işleminin akışı ve akıllı dozajlama en iyi şekilde ayarlanır.	maks. 3,5 kg 30 °C ☹, 1000 dev/dak - Deterjan ✓, yumuşatıcı ✓
* SpeedPerfect ayarında daha düşük dolum miktarı ** Maksimum sıkma devir sayısı modele bağlıdır *** Program modele bağlıdır	

Program/Çamaşır Türü/Uyarılar	Ayarlar
*** Yoğun yıkama Daha yoğun çamaşır yıkama; Kirlilik derecesi ve kumaş türü otomatik algılanır ve yıkama işleminin akışı ve akıllı dozajlama en iyi şekilde ayarlanır.	maks. 6 kg 60 °C ☹, 1400 dev/dak - Deterjan ✓, yumuşatıcı ✓
Gömlek / Bluz Pamuk, keten, sentetik veya karışık dokumalardan, ütülenmesi gerekmeyen gömlekler/bluzlar. Bilgi: İpek/hassas malzemeden gömlekler/bluzlar Hassas / İpek programında yıkanmalıdır.	maks. 2 kg ✳ - 60 °C ☹, 0 - 800 dev/dak EcoPerfect, SpeedPerfect, Ön yıkama (☹), Hassas Durulama Deterjan ✓, yumuşatıcı ✓
* SpeedPerfect ayarında daha düşük doluş miktarı ** Maksimum sıkma devir sayısı modele bağlıdır *** Program modele bağlıdır	

Kolalama

Bilgi: Çamaşırılar yumuşatıcı ile yıkanmamalıdır.

1. Cihazı açınız.
2. **Durulama** programını seçiniz.
3. Sıvı kolalama maddesini, üreticinin verdiği bilgilere göre dozajlayarak, ☹ ☹ bölmesine (gerekirse daha önce temizleyerek) doldurunuz.
4. ☹☹☹ tuşunu seçiniz.

Boyama / Boyasını çıkarma

Sadece ev temizliği ölçülerinde boyayınız. Tuz paslanmaz çeliğe tesir edebilir! Boya maddesi üreticisinin talimatlarını dikkate alınız.

Çamaşırın boyasını çamaşır makinesinde **çıkarmayınız!**

Yumuşatma

1. Cihazı açınız.
2. **Pamuklu 30 °C** programını seçiniz.
3. Deterjanı i-DOS ile dozajlayınız veya üreticinin verdiği bilgilere göre ☹☹ bölmesine doldurunuz.
4. ☹☹☹ tuşunu seçiniz. Program başlar.
5. Programı durdurmak için yaklaşık 10 dakika sonra ☹☹☹ tuşuna basınız.
6. Yumuşatma işleminden sonra, gerekirse programı değiştiriniz veya eğer program devam ettirilecekse, tekrar ☹☹☹ tuşuna basınız.

Bilgiler

- Aynı renkli çamaşırılar doldurunuz.
- Ek deterjana gerek yoktur, yumuşatıcılı suda bekletme işlemi için kullanılır.

P+ Program ön ayarları

Program ön ayarları, program seçildikten sonra gösterge alanında görüntülenir.

Ön ayarları değiştirebilirsiniz.

Programa göre seçilebilir program ayarlarına ilişkin genel bakışı → Sayfa 30 sonrasında bulabilirsiniz.

Sıcaklık

Program öncesinde ve program sırasında, program ilerlemesine bağlı olarak ayarlanmış sıcaklığı değiştirebilirsiniz.

Ayarlanabilir maksimum sıcaklık seçilen programa bağlıdır.

Sıkma devir sayısı

(Sıkma)

Program öncesinde ve program sırasında, program ilerlemesine bağlı olarak sıkma devir sayısını (devk/dak olarak; dakikada devir sayısı) değiştirebilirsiniz.

Ayar 0 : Son sıkma yok, sadece su boşaltılır. Çamaşırlar ıslak olarak tambur içinde kalır, örneğin sıkma işlemine izin verilmeyen çamaşırlar için.

Ayar ☒ : Sıkma iptal = Son suda bekletme, çamaşırlar son durulama sonrasında suyun içinde kalır.

Program sonunda çamaşırlar hemen çamaşır makinesinden alınmayacaksa, kırıksık oluşumunu engellemek için sıkma iptali seçebilirsiniz.

Programın devam ettirilmesi/sonlandırılması için → Sayfa 41

Ayarlanabilir maksimum devir sayısı seçilen programa ve modele bağlıdır.

Kalan süre

Programı başlatmadan önce program sonunu (kalan zaman) saatlik adımlarla (h=saat) maksimum 24h olarak önceden seçebilirsiniz.

Bunun için:

1. Program seçiniz.
Seçilen program için program süresi, örneğin **2:30** (saat:dakika) olarak görüntülenir.
2. İstenen saat sayısı görünene kadar **Kalan süre** tuşuna basınız.
Bilgi: **Kalan süre +** tuşuyla ayar değerleri artırılır ve **Kalan süre -** tuşuyla azaltılır.
3. **▷|||** tuşunu seçiniz.
Program başlar.
Gösterge alanında seçilen saat sayısı, örneğin **8h** görüntülenir ve yıkama programı başlayana kadar geriye sayım yapılır. Sonra program süresi görüntülenir.

Bilgi: Program devam ederken program süresi otomatik olarak ayarlanır. Program ön ayarlarının veya ayarlarının değiştirilmesi de program süresinde değişikliklere sebep olabilir.

Program başlatıldıktan sonra (bir Kalan süre süresi seçilmişse ama yıkama programı başlatılmadıysa) önceden seçilmiş saat sayısını aşağıdaki gibi değiştirebilirsiniz:

1. **▷|||** tuşunu seçiniz.
2. **Kalan süre -** veya **+** tuşuyla saat sayısını değiştiriniz.
3. **▷|||** tuşunu seçiniz.

Programın başlatılmasından sonra isteğe göre çamaşır ekleyebilir veya çıkarabilirsiniz. → Sayfa 41

i-DOS ayarları

Çamaşır makineniz sıvı deterjan ve yumuşatıcı için bir akıllı dozaj sistemi ile donatılmıştır.

Deterjan ve yumuşatıcı dozajlaması, çamaşır makinenizdeki çoğu programda otomatik olarak gerçekleşir.

→ Sayfa 30

Aşağıdakiler için fabrika tarafından ön ayar yapılmıştır:

- i-DOS ◊ : ≡
Hafif kirli çamaşır için deterjan
- i-DOS ☼ : ≡
Normal yumuşak çamaşır için yumuşatıcı

Deterjan için i-DOS ◊

Dozaj derecesi

- ≡ güçlü: çok kirli ya da lekeli çamaşır
- ≡ orta: normal kirli çamaşır
- ≡ hafif: hafif kirli çamaşır
- ≡ otomatik dozajlama seçimi kaldırıldı,
manuel dozajlama → Sayfa 45

Yıkama programını başlatmadan önce otomatik yumuşatıcı dozajlaması ayarlarını değiştirebilirsiniz. Kirlenme derecelerine ilişkin uyarıları → Sayfa 29 üzerinde bulabilirsiniz

Yumuşatıcı için i-DOS ☼

Dozaj derecesi

- ≡ Güçlü: Çok yumuşak çamaşır
- ≡ orta: normal yumuşak çamaşır
- ≡ hafif: az yumuşak çamaşır
- ≡ otomatik dozajlama seçimi kaldırıldı

Program ilerlemesine bağlı olarak otomatik yumuşatıcı dozajlaması ayarlarını değiştirebilirsiniz.

P+ Ek program ayarları

Programa göre seçilebilir ek ayarlara ilişkin genel bakışı → Sayfa 30 sonrasında bulabilirsiniz.

SpeedPerfect

SpeedPerfect ayarı olmadan seçilen programla kıyaslanabilir yıkama etkisine sahip, daha kısa sürede ama daha yüksek enerji tüketimiyle yıkamak için.

Bilgi: Maksimum dolum miktarını aşmayınız.
Programa genel bakış → Sayfa 30

EcoPerfect

Sıcaklığı azaltılarak enerjisi optimize edilmiş yıkama, EcoPerfect ayarı olmadan seçilen programla kıyaslanabilir yıkama etkisine sahip.

Ön yıkama

(↓)

Çok kirli çamaşırlar için.

Bilgiler

- **Akıllı dozaj ayarı seçilmişse** deterjan otomatik olarak ön yıkama ve ana yıkama işlemleri için dozaj ayarlanır.
- Çok kirli çamaşırlarda ön yıkamalı program seçimi sırasında prensip olarak i-DOS dozajlamasında **orta** düzey yeterlidir.
- **Manuel doz ayarlama:** Deterjan ön ve ana yıkama için paylaşılır. Ön yıkama için deterjanı tambura dökünüz ve ana çamaşır için deterjanı  bölmesine doldurunuz.

Hassas Durulama

Çok hassas ciltler ve/veya suyu çok yumuşak bölgeler için yüksek su seviyesi ve ilave durulama işlemi.

Cihazın kumanda edilmesi

Çamaşır makinesinin hazırlanması

Bilgi: Çamaşır makinesi, **usulüne uygun biçimde kurulmuş** ve **bağlanmış** olmalıdır. Şundan itibaren → Sayfa 14

1. Elektrik fişini takınız.
2. Su musluğunu açınız.
3. Çamaşır doldurma kapağını açınız.
4. Tamburun tamamen boşaltıldığından emin olunuz. Gerekliyorsa boşaltınız.

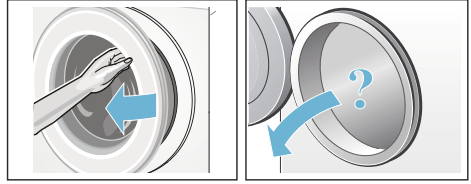

Programın seçilmesi/cihazın açılması

① tuşuna basınız. Cihaz açılmıştır.

Ardından daima fabrikada ayarlanmış olan program **Pamuklu** gösterilir.

Programı kullanabilir veya başka bir program seçebilirsiniz. Program seçme düğmesi iki yöne de çevrilebilir.

Bilgi: Çocuk emniyetini etkinleştirdiykseniz, başka bir programı ayarlamadan önce çocuk emniyetini devre dışı bırakmalısınız. → Sayfa 40

Program seçme düğmesinde gösterge lambası yanar ve gösterge alanında seçilen program için **Program ön ayarları** görünür:

- Sıcaklık,
- Sıkma devir sayısı,
- program süresi ve bununla değişmeli olarak maksimum yük,

- akıllı dozajlama seçilmişse i-DOS ayarları için gösterge lambaları ve
- su ve enerji tüketimine ilişkin uyarılar.

Tambur iç aydınlatması olan cihazlarda:

Cihaz devreye sokulduktan sonra, çamaşır doldurma kapağı açılıp kapatıldıktan sonra ve ayrıca program başlatıldıktan sonra, tamburun içi aydınlatılır. Aydınlatma kendiliğinden kapanır.

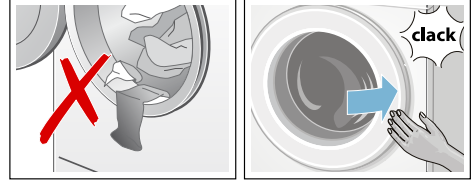

▶ tuşunun gösterge lambası yanıp söner ve gösterge alanında programın ayarları görünür.

Çamaşırların tambura yerleştirilmesi

⚠ Uyarı

Ölüm tehlikesi!

Örn. leke çıkarma maddesi/yıkama benzini gibi çözücü madde içeren temizleme maddeleri ile ön işlem yapılmış çamaşırlar makineye yerleştirildikten sonra patlamaya neden olabilir.

Çamaşırları elde iyice durulayınız.

Bilgiler

- Büyük ve küçük çamaşırları birlikte yıkayınız. Farklı büyüklükte çamaşırlar birlikte yıkanınca, sıkma işlemi esnasında daha muntazam ve dengeli dağılır. Teker teker yıkanan çamaşırlar dengesiz dönmeye neden olabilir.
 - Belirtilen maksimum dolum miktarına dikkat ediniz. Aşırı doldurma yıkama sonucunu kötü etkiler ve daha fazla kırışıklık oluşmasına neden olabilir.
1. Ön ayırma işlemi yapılmış çamaşırları tambura yerleştiriniz.
 2. Çamaşır doldurma kapağı ile lastik conta arasına çamaşır sıkışmamasına dikkat ediniz ve sonra çamaşır doldurma kapağını kapatınız.

Deterjan ve bakım malzemesinin dozlanması ve doldurulması

Deterjan ve yumuşatıcı dozajlaması, çamaşır makinelerindeki çoğu programda otomatik olarak gerçekleşir.

İzin verilen tüm programlar için akıllı dozajlama ön ayarları fabrikada yapılmıştır.

Bu ön ayarları kullanabilir veya değiştirebilirsiniz. → Sayfa 37

Akıllı dozajlamaya ek olarak, ihtiyaca göre manüel olarak bölmesine yardımcı yıkama maddesi (örn. leke çıkarıcı) ilave edilebilir. → Sayfa 45

Akıllı dozajlama mümkün olmayan programlarda veya istek üzerine (bu durumda akıllı dozajlama (kapalı) konumuna ayarlanmalıdır) deterjan ekleme bölmesine yapılır. → Sayfa 45

Program ön ayarlarının değiştirilmesi

Ön ayarları bu yıkama işlemi için kullanabilir veya değiştirebilirsiniz.

Bunun için istediğiniz ayar görüntülenene kadar ilgili tuşa peş peşe basınız.

Bilgi: Tuşa uzun süre basıldığında, ayar değerleri son değere kadar otomatik ilerler. Daha sonra yeniden tuşa basınız, böylece yeniden ayar değerlerini değiştirebilirsiniz.

Ayarlar onaylanmadan etkindir.

Bilgiler

- i-DOS ayarları, bir sonraki değişikliğe kadar, çamaşır makinesi kapatıldıktan sonra bile bellekte tutulur.
- Diğer program ayarları çamaşır makinesi kapatıldıktan sonra bellekte tutulmazlar.

Program ön ayarları → Sayfa 36

Ek program ayarlarının seçilmesi

Ek ayarların seçilmesiyle yıkama süreci sizin çamaşırlarınıza göre daha iyi ayarlanabilir.

Programın ilerlemesine bağlı olarak, ayarlar seçilebilir ya da kaldırılabilir.

Ayar etkin olduğunda tuşların gösterge lambaları yanar.

Ayarlar, çamaşır makinesi kapatıldıktan sonra bellekte tutulmazlar.

Ek program ayarları → Sayfa 38

Programın başlatılması

▶▶▶ tuşunu seçiniz. Gösterge lambası yanar ve program başlatılır.

Program sırasında gösterge alanında kalan zaman veya yıkama programı başladıktan sonra program süresi ve program ilerlemesi sembolleri görüntülenir.

Gösterge alanı → Sayfa 26

Bilgi: Köpük algılama sistemi

Gösterge alanında ek olarak  sembolü yanarsa yıkama programı esnasında çamaşır makinesi çok fazla köpük tespit etmiştir ve bunun için köpüğü yok etmek amacıyla otomatik olarak ek durulama işlemlerini devreye sokmuştur. Aynı miktarda çamaşır yükü söz konusu olan bir sonraki yıkama işleminde daha az deterjan kullanınız.

Programın ayarının yanlışlıkla değiştirilmesini istemiyorsanız aşağıda açıklandığı gibi çocuk emniyetinizi seçiniz.

Çocuk kilidi 3 san.

(∞)

Çamaşır makinesinde, ayarlanmış fonksiyonların yanlışlıkla veya istenmeden değiştirilmesine karşı önlem alabilirsiniz. Bunun için çocuk emniyetini aktifleştiriniz.

Etkinleştirmek/etkinliğini kaldırmak için yaklaşık 3 saniye süresince **Kalan süre** - ve + tuşlarına birlikte basınız. Gösterge alanında ∞ sembolü görülür.

- ∞ yanıyorsa: Çocuk emniyeti aktiftir.
- ∞ kısa aralıklarla yanıp sönüyorsa: Çocuk emniyeti etkindir ve program seçme düğmesi döndürülmüştür ve bir tuşa basılmıştır.

Bilgi: Çocuk emniyeti çamaşır makinesi kapatıldıktan sonra da bellekte tutulur. Daha sonra, sonraki program seçiminden önce çocuk emniyeti devre dışı bırakılmalıdır.

Çamaşır ilave edilmesi

Programın başlamasından sonra isteğe göre çamaşır ekleyebilir veya çıkarabilirsiniz.

Bunun için  tuşunu seçiniz.

 tuşunun gösterge lambası yanıp söner ve makine, ekleme yapmanın mümkün olup olmadığını kontrol eder.

Gösterge alanında:

- **her iki** sembol - P - ve  yanıyorsa eklemek mümkün değildir.
- - P - yanıyorsa bir ekleme işlemi mümkün değildir.



Programa devam etmek için  tuşuna basınız. Program otomatik olarak devam edecektir.

Bilgiler

- Çamaşır ekleme esnasında doldurma kapağını çok uzun süre açık bırakmayınız - çamaşırdan çıkan su dışarı akabilir.
- Yüksek su seviyesinde, yüksek sıcaklıkta veya dönen tamburda, güvenlik sebeplerinden dolayı çamaşır doldurma kapağı kilitli kalır ve çamaşır ilave etmek mümkün olmaz.
- Dolum miktarı göstergesi ekleme sırasında etkin değildir.



Programın değiştirilmesi

Kazara yanlış bir program başlattığınızda, programı aşağıdaki gibi değiştirebilirsiniz:



1.  tuşunu seçiniz.
2. Başka program seçiniz.
3.  tuşunu seçiniz. Yeni program baştan başlar.

Programın durdurulması

Yüksek sıcaklık dereceli programlarda:

1.  tuşunu seçiniz.
2. Çamaşırların soğutulması: **Durulama** seçiniz.
3.  tuşunu seçiniz.



Düşük sıcaklık dereceli programlarda:

1.  tuşunu seçiniz.
2. **Sıkma** veya **Su boşaltma** seçiniz.
3.  tuşunu seçiniz.

Suda bekletme sırasında program bitişi

Gösterge alanında  yanıp söner ve seçilen program için ön ayarlı sıkma devir sayısı ve kalan program süresi gösterilir.

Aşağıdakileri yaparak programı devam ettiriniz:

-  tuşunu seçiniz veya
- sıkma devir sayısını değiştiriniz veya program seçme düğmesini **Su boşaltma** konumuna getiriniz ve ardından  tuşunu seçiniz.

Program sonu

Gösterge alanında - 0 - ve  görünür.  tuşunun gösterge lambası söner.

Çamaşırların çıkarılması/ cihazın kapatılması

1. Çamaşır doldurma kapağını açınız ve çamaşırları çıkarınız.
2.  tuşuna basınız. Cihaz kapalıdır.
3. Su musluğunu kapatınız.

Bilgi: Aquastop modellerinde gerekmez.

Bilgiler

- Tamburun içinde çamaşır unutmayınız. Bir sonraki çamaşır yıkama işleminde bu parçalar çekebilir veya başka çamaşırları boyayabilir.
- Muhtemelen mevcut olan yabancı cisimleri tamburdan ve lastik contadan çıkarınız – paslanma tehlikesi.
- Lastik conta silinerek kurulmalıdır.

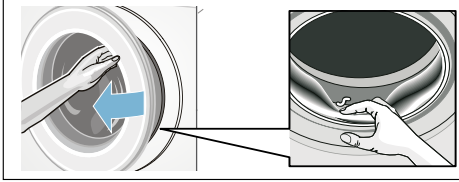

- Çamaşır doldurma kapağını ve deterjan çekmecesini açık bırakarak, kalan suyun kurumasını sağlayınız. → Sayfa 54
- Daima program sonunu bekleyiniz, aksi halde cihaz halen kilitleli olabilir. Sonra cihazı açınız ve kilidin açılmasını bekleyiniz.
- Program sonunda gösterge alanı sönerse, enerji tasarrufu modu etkindir. Etkinleştirmek için herhangi bir tuşa basınız.

i-DOS

Akıllı dozajlama sistemi

Deterjan çekmecesinde akıllı dozajlama sistemi

i-DOS Akıllı dozajlama sistemi

Çamaşır makineniz sıvı deterjan ve yumuşatıcı için bir akıllı dozaj sistemi ile donatılmıştır.

Bunun için deterjan çekmecesinde i-DOS kapları ve kullanıma sunulmuştur.

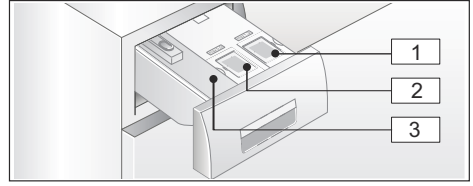

- 1 Sıvı deterjan için kap (1,3 l)
- 2 Yumuşatıcı için kap (0,5 l)
- 3 Manuel dozajlama için bölmesi → Sayfa 45

Seçilmiş programa ve ayarlara bağlı olarak, i-DOS kabı üzerinden deterjan/ yumuşatıcı için en iyi miktar dozajlanır.

İşletmeye alma/Dozajlama kabının doldurulması



Yıkama ve bakım malzemelerinizi seçerken üreticinin verdiği bilgilere dikkat ediniz. Makinede yıkanabilen pamuklu ve sentetik renkli kumaşlar için akışkan sıvı, tam, genel ve renkli çamaşır deterjanı kullanmanızı tavsiye ediyoruz.

Bilgiler

- Sadece üretici tarafından deterjan çekmecesine ilave edilmesi tavsiye edilen, kendiliğinden akan sıvı ürünler kullanılmalıdır.
- Farklı sıvı deterjanları birbirine karıştırmayınız. Başka bir sıvı deterjana (tip, üretici, ...) geçecek olursanız, dozajlama kabını tamamen boşaltınız ve temizleyiniz. → Sayfa 55
- Çözücü içeren, yakıcı veya gaz bırakan maddeler (örn. sıvı ağartıcı) kullanmayınız.
- Deterjanı ve yumuşatıcıyı birbirine karıştırmayınız.
- Kombine ve çok yoğunlaştırılmış ürünler kullanmayınız.
- Kuruyup yapışmayı önlemek için deterjan doldurma kapağını uzun süre açık bırakmayınız.

Dozajlama kabını doldurulması:

Deterjan çekmecesindeki dozajlama kapları bunun için uygun doldurma kapaklarıyla işaretlenmiştir:

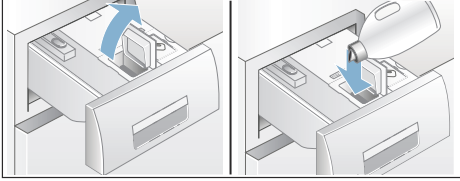

-  Tam/genel deterjan
-  Yumuşatıcı

1. Deterjan çekmecesini çekip açınız.
2. Doldurma kapağını açınız.
3. Deterjan/yumuşatıcı doldurunuz. İlgili **max** işaretinden fazla doldurmayınız.



4. Doldurma kapağını kapatınız.
5. Deterjan çekmecesini yavaşça tamamen içeri itiniz.

Tamamen içeri itilmiş deterjan çekmecesini, devreye sokulmuş cihazda aşağıdaki gibi gösterilir:

- ilgili gösterge seçilmiş akıllı dozajlama i-DOS  durumunda yanar.
- Eğer akıllı dozajlama seçilmediyse, gösterge bir kez yanıp söner ve sonra bir daha yanmaz.
- Gösterge alanında  sembolü söner.

Günlük kullanımda

Gösterge alanında yanıp sönen göstergeler:





- Kap için akıllı dozajlama seçilmişse, gösterge **yanar**.
- Eğer seçilmiş akıllı dozajlamada kap için geçerli asgari dolum seviyesinin altına düşülürse, gösterge **yanıp söner**.

Akıllı dozajlama sisteminin seçilmesi ve seçimin iptal edilmesi ve dozajlama oranının ayarlanması:

Akıllı deterjan ve yumuşatıcı dozajlama, izin verilen her program için fabrika ayarı olarak seçilmiştir.

Programlara genel bakış → Sayfa 30

◊ deterjanı için dozaj ön ayarı hafif değerine (hafif kirli çamaşırlar),  yumuşatıcı için dozaj orta değerine (normal yumuşak çamaşırlar) önceden ayarlanmıştır ve her programda kişisel isteğe göre değiştirilebilir. → Sayfa 37

Akıllı dozajlamaya ek olarak, ihtiyaca göre manüel olarak bölme  içine yardımcı yıkama maddesi (örn. leke çıkarıcı) ilave edilebilir. → Sayfa 45

Bilgi: Seçim (açık/kapalı) ve ilgili seçilmiş i-DOS  ve i-DOS ◊ dozajlama ayarı her program için bir sonraki değişikliğe kadar çamaşır makinesi kapatılsa bile değişmeden kalır.

Deterjan/yumuşatıcı ilave edilmesi:

Akıllı dozajlama seçilmiş olduğunda ilgili ışıklı göstergenin yanıp sönmesi, asgari dolum durumunun altına düşüldüğü gösterir. İçerik daha yakl. 3 yıkama için yeterlidir.

Aynı deterjan veya yumuşatıcı her zaman ilave edilebilir. Ürün/Üretici değiştirilirse, kabı önce yıkamanızı tavsiye ediyoruz. → Sayfa 55

Gerekirse temel dozaj miktarını ayarlayınız.

Temel ayarlar

Temel dozajlama miktarları:

- **Deterjanlarda** – normal kirli çamaşır için ve mevcut su sertlik derecesine göre üreticinin önerisi.
- **Yumuşatıcılarda** - orta yumuşaklık için üreticinin önerisi.

Bu bilgileri deterjan/yumuşatıcı ambalaj etiketinden alabilirsiniz veya doğrudan ilgili üreticiden sorup öğrenebilirsiniz.

Mevcut su sertlik derecesini belirlemek için bir test şeridi kullanınız veya su şebekенizin tedarikçisine sorunuz.

Suyumuzun sertlik derecesi:



Ambalaj etiketi üzerindeki deterjan dozajı için bir örnek:

Kirlilik derecesi → Su sertlik derecesi ↓	hafif	normal	sert	Çok güçlü
yumuşak/orta	55 ml	75 ml	120 ml	160 ml
sert/çok sert	75 ml	95 ml	150 ml	180 ml

Temel dozaj miktarı fabrika ayarı bölgeye göre önceden ayarlanır (örneğin 75 ml deterjan ve 36 ml yumuşatıcı).

Deterjan için temel dozaj miktarını, deterjanınızın ambalaj etiketi üzerinde bulabilirsiniz. Burada su sertliğinize dikkat ediniz.

Yumuşatıcı için temel dozaj miktarını, çamaşırınızı ne kadar yumuşak istediğinize bağlı olarak seçebilirsiniz.

Temel dozaj miktarındaki değişiklik, diğer üç dozaj derecesini de aynı biçimde etkiler.

Bilgiler



- Daha yüksek yoğunlukta deterjanlarda temel dozaj miktarını düşürünüz.
- Eğer yıkama esnasında tekrar yoğun bir köpük oluşması söz konusu olursa, lütfen temel dozaj miktarını ve dozaj derecesini kontrol ediniz. Ayrıca bazı sıvı deterjanlar çok fazla köpük oluşmasına neden olabilir. Temel dozaj miktarı ve dozaj derecesi doğruysa, başka bir sıvı deterjan kullanmanızı öneririz.

Temel dozajlama miktarlarının değiştirilmesi:

1. İlgili i-DOS tuşuna (⊖ veya ⊗) yaklaşık 3 saniye basınız. Gösterge ekranında ön ayarlı temel dozajlama miktarı görünür.
2. **Kalan süre** - veya **+** tuşları ile temel dozajlama miktarını ayarlayınız.
3. Her ayarlama onaylanmadan aktiftir. Şimdi kısa süre bekleyebilir veya istediğiniz bir tuşa (i-DOS tuşları hariç) basarak çıkış durumuna geri dönebilirsiniz.

Bilgi: Ayarlar, bir sonraki değişikliğe kadar, çamaşır makinesi kapatıldıktan sonra bile bellekte tutulur.

Manuel dozajlama

Akıllı dozajlama mümkün olmayan programlarda veya istek üzerine (bu durumda akıllı dozajlama  (kapalı) konumuna ayarlanmalıdır) deterjan ekleme   bölmesine yapılır.

Ayrıca burada akıllı dozajlamaya ek olarak örn. sertlik (kireç) giderici, ağartıcı veya leke tuzu gibi deterjan yardımcı malzemeleri de dozajlanabilir.

Uyarı

Gözlerde/ciltte tahriş!

Makine çalışırken deterjan çekmecesinin açılması halinde, dışarıya deterjan/bakım maddesi sıçrayabilir. Çekmeceyi dikkatlice açınız. Deterjan/bakım maddesi temas ederse gözü veya cildi bol suyla yıkayınız. Yanlışlıkla yutulması halinde, doktora danışınız.

Dikkat!

Cihaz hasarı

Temizlik maddeleri ve çamaşır ön işleme maddeleri (örneğin leke çıkarıcılar, ön yıkama spreylere, ...) çamaşır makinesinin yüzeyine temas ederse hasar verebilir. Bu maddelerin çamaşır makinesi yüzeyine temas etmemesini sağlayınız. Gerekirse sprey artıkları ve artıklar / damlalar hemen ıslak bir bezle temizlenmelidir.



Bilgiler

- Tüm deterjan/yardımcı temizleme maddesi ve temizleme maddesi dozajı için kesinlikle üretici bilgilerine dikkat ediniz.
- Deterjanın manuel dozajlanmasında, akıllı dozajlama üzerinden ek deterjan dozajlamayınız (akıllı dozajlama  (kapalı) konumuna ayarlanmalıdır); aşırı dozajlamayı ve köpük oluşmasını önler.
- Akışkanlığı düşük yumuşatıcı ve şekil verici maddeler su ile inceltilmelidir, bu sayede tıkanma önlenir.

Deterjanı dozajlayınız ve doldurunuz:

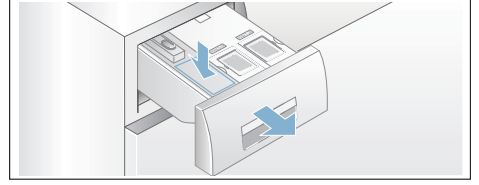
1. Deterjan çekmecesini dışarı çekiniz.



2.   bölmelerinde aşağıdakilere göre yapılır:
 - Kirlilik,
 - Su sertlik derecesi (bağlı olduğunuz su şebekesi işletmesinden öğrenebilirsiniz),
 - Çamaşır miktarı,
 - Üreticinin verdiği bilgiler.
3. Deterjan çekmecesini kapatınız.



Home Connect

Bu cihaz Wi-Fi uyumludur ve akıllı telefon veya tablet bilgisayar üzerinden uzaktan kumanda edilebilir.

Home Connect uygulaması üzerinden, akıllı telefonunuzu veya tablet bilgisayarınızı kullanarak bu cihazda aşağıdakileri yapabilirsiniz:

- Programları seçmek ve başlatmak.
- Program ayarlarını ayarlamak.
- Program durumunu sorgulamak.
- Cihaz ayarlarını değiştirmek.
- Cihazı kapatmak.

Home Connect fonksiyonlarını kullanabilmeniz için önce akıllı telefonunuza veya tablet bilgisayarınıza Home Connect uygulamasını kurmalı, kaydolmalı, cihazınızı bir defalığına otomatik **veya** manuel olarak ev ağına bağlamalı ve bunun ardından Home Connect uygulaması üzerinden cihazınıza bağlanmalısınız.

Uygulama hakkındaki bilgilere erişmek için Home Connect internet sayfamıza bakınız www.home-connect.com.

Home Connect fonksiyonlarının cihazınızda kullanılabilir olup olmaması, ülkenizde Home Connect servislerinin mevcut olup olmadığına bağlıdır. Home Connect servisi her ülkede kullanılamamaktadır, buna dair bilgiler için bkz. www.home-connect.com.

Bilgiler

- Lütfen bu kullanım kılavuzundaki güvenlik uyarılarına uyunuz ve evde bulunmadığınız zamanlarda cihazı Home Connect uygulaması üzerinden kullanırken de bu kurallara uyulduğundan emin olunuz. Ayrıca Home Connect uygulamasındaki uyarıları da dikkate alınız.

- Cihaz kullanılıyorsa aynı anda Home Connect uygulaması üzerinden değişiklikler yapamazsınız. Ancak Home Connect uygulaması üzerinden cihazdaki uyarılamaları görebilirsiniz.

Ev ađı ile otomatik bađlantı kurulması



Eđer yönlendiricinizde WPS fonksiyonu varsa cihazı ev ađına otomatik olarak bađlayabilirsiniz.

Eđer yönlendiricinizde WPS fonksiyonu yoksa cihazı ev ađına manuel olarak bađlamanız gereklidir .

Cihazdaki Wi-Fi açılmış olmalıdır.

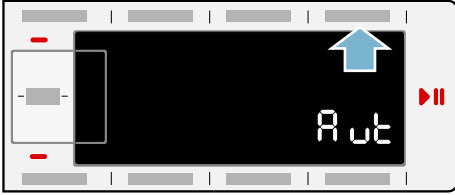
1. Cihazı açınız.
2. **Remote start**  tuşuna 3 saniyeden uzun süre basınız. Gösterge alanında **Aut** görünür (otomatik bađlantı).



3. Bađlantı kurmak için Start tuşuna basınız. Gösterge alanında  yanıp söner. Cihaz şimdi ev ađına bađlanmayı dener.
4. Sonraki 2 dakika içerisinde ev ađı yönlendiricinizdeki WPS fonksiyonunu etkinleştiriniz. Cihaz ev ađına başarıyla bađlanmışsa gösterge alanında **con** (bađlandı) görünür ve  sürekli olarak yanar.
5. **Remote start**  tuşuna basarak Home Connect ayarlarından çıkabilirsiniz.

Bilgi: Bađlantı oluşturulamazsa gösterge alanında **Err** (hata) görünür. Cihazınızın, ev ađının erişim mesafesinde olduğundan emin olunuz. Otomatik bađlantı işlemini tekrarlayınız veya manuel bađlantı işlemini yürütünüz → Sayfa 48.

Ev ağı ile manuel bağlantı kurulması

Eğer cihazınızı otomatik olarak ev ağına bağladıysanız manuel bağlantı adımı atlayabilirsiniz ve Home Connect uygulamasına bağlanabilirsiniz .

Eğer yönlendiricinizde WPS fonksiyonu yoksa cihazı ev ağına manuel olarak bağlamanız gereklidir.

Cihazdaki Wi-Fi açılmış olmalıdır.

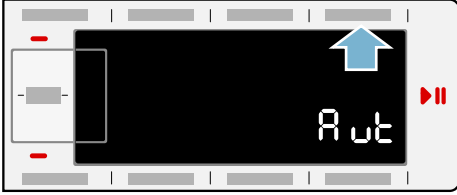

1. Cihazı açınız.
2. **Remote start**  tuşuna 3 saniyeden uzun süre basınız. Gösterge alanında **Aut** görünür (otomatik bağlantı).

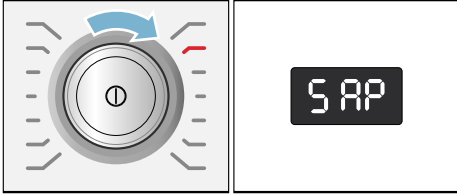

3. Program seçme düğmesini pozisyon 2'ye çeviriniz. Gösterge alanında **SAP** görünür (manuel bağlantı).



4. Bağlantı kurmak için Start tuşuna basınız. Gösterge alanında  yanıp söner. Cihazınız şimdi akıllı telefonunuz veya tablet bilgisayarınızla erişebileceğiniz, (SSID) **HomeConnect** adıyla kendi WLAN ağını oluşturuyor.
5. Akıllı telefonunuzda veya tablet bilgisayarda WLAN ayarlarına gidiniz.

6. Akıllı telefonunuzu veya tablet bilgisayarını **HomeConnect** WLAN ağına bağlayınız ve WLAN şifresi (Key) olarak **HomeConnect** giriniz.
Bilgi: Bağlantının kurulması işlemi 60 saniyeye kadar sürebilir.
7. Bağlantıyı başarıyla kurduktan sonra Home Connect uygulamasını akıllı telefonunuzda veya tablet bilgisayarda açınız.
8. Home Connect uygulamasında **ev ağınızın** ağ adını (SSID) ve parolasını (Key) giriniz ve ardından **Ev cihazına aktar** seçeneğini belirleyiniz.
Cihaz ev ağına başarıyla bağlanmışsa gösterge alanında **con** (bağlandı) görünür ve  sürekli olarak yanar.
9. **Remote start**  tuşuna basarak Home Connect ayarlarından çıkabilirsiniz.

Bilgiler

- Bağlantı kurulamadıysa gösterge alanında **Err** (hata) görünür. Cihazınızın ev ağı kapsama alanı içinde olup olmadığını kontrol ediniz ve manuel bağlanma işlemini yeniden deneyiniz.
- Eğer akıllı telefonunuz veya tablet bilgisayarınız hâlâ **HomeConnect** ağına bağlıysa önce ev ağınıza bağlanmalısınız.

Home Connect uygulaması ile bağlantı kurulması

Cihazınız ev ağına bağlanmıyorsa Home Connect uygulamasına bağlanabilirsiniz.

1. Cihazı açınız.
2. **Remote start**  tuşuna 3 saniyeden uzun süre basınız. Gösterge alanında **Aut** görünür (otomatik bağlantı).

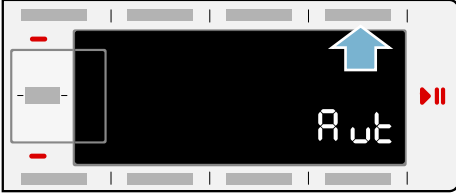

3. Program seçme düğmesini pozisyon 3'e çeviriniz. Gösterge alanında **APP** (uygulama ile bağlantı) görünür.

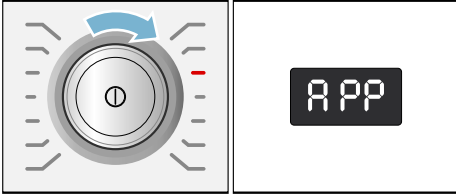

4. Start tuşuna basınız. Cihaz şimdi Home Connect uygulamanız ile bağlantı kurar.
5. Akıllı telefonunuzda veya tablet bilgisayarda Home Connect uygulamasını açınız ve yeni cihazınızı eklemek için **Bağlan** seçeneğini seçiniz. **Bilgi:** Eğer akıllı telefonunuz veya tablet bilgisayarınız hâlâ **HomeConnect** ağına bağlıysa önce ev ağınıza bağlanmalısınız.

6. Cihazınız otomatik olarak gösterilmezse Home Connect uygulaması içinde **Ev cihazlarını ara** seçeneğini ve ardından **Ev cihazına bağlan** seçeneğini seçiniz.
7. Cihazınızı bağlamak için Home Connect uygulamasındaki son adımları izleyiniz. Eğer cihaz başarıyla bağlandıysa gösterge alanında **con** (bağlandı) görünür.
8. **Remote start**  tuşuna basarak Home Connect ayarlarından çikabilirsiniz.

Bilgi: Bağlantı kurulamadıysa gösterge alanında **Err** (hata) görünür. Akıllı telefonunuzun veya tablet bilgisayarınızın ev ağı kapsama alanı içinde olup olmadığını ve ağa bağlı olup olmadığını kontrol ediniz. Home Connect uygulaması ile yeniden bağlantı kurunuz.

Wi-Fi fonksiyonunu devreye alma/devreden çıkarma

Cihazınızda artık Home Connect fonksiyonunu her zaman sürekli olarak açabilir veya kapatabilirsiniz.

1. Cihazı açınız.
2. **Remote start**  tuşuna 3 saniyeden uzun süre basınız. Gösterge alanında **Aut** görünür (otomatik bağlantı).

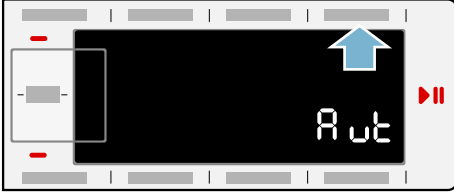

3. Program seçme düğmesini pozisyon 4'e çeviriniz. Gösterge alanında **Con** (Wi-Fi fonksiyonu) görünür.

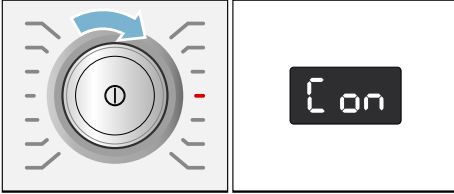

4. Start tuşuna basınız. Gösterge alanında **on** (açıldı) gösterilir. Şimdi cihazda Wi-Fi fonksiyonu açılmıştır. Gösterge alanında **off** (kapatıldı) gösterilir. Şimdi cihazdaki Wi-Fi fonksiyonu kapatılmıştır.

5. **Remote start**  tuşuna basarak Home Connect ayarlarından çıkabilirsiniz.

Bilgi: Ekranda **on** (açıldı) görünüyorsa ama **off** (kapatıldı) olarak ayarlamak istiyorsanız tüm adımları yeniden yürütmelisiniz.

Bilgi: Cihazınızdaki Wi-Fi devre dışı bırakıldıysa ev ağıyla ve uygulama ile artık bağlantı kuramazsınız.

Ağ ayarlarının sıfırlanması

Ağ ayarlarını ve akıllı telefonunuz veya tablet bilgisayarınız ile olan bağlantıyı silebilirsiniz, bunun için ağ ayarlarını sıfırlamanız yeterlidir.

1. Cihazı açınız.
2. **Remote start**  tuşuna 3 saniyeden uzun süre basınız. Gösterge alanında **Aut** görünür (otomatik bağlantı).



3. Program seçme düğmesini pozisyon 5'e çeviriniz. Gösterge alanında **rES** (Ağ ayarlarını sıfırla) görünür.

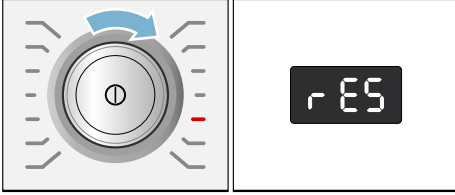

4. Start tuşuna basınız.
5. Gösterge alanında **YES** (Evet) gösterilir.
6. Onaylamak için Start tuşuna basınız. Gösterge alanında **End** (Bitiş) görünür. Ağ ayarları artık sıfırlanmıştır. Cihazınız artık ev ağına veya Home Connect uygulamasına bağlı değildir.
7. **Remote start**  tuşuna basarak Home Connect ayarlarından çıkabilirsiniz.

Bilgiler

- Ağ ayarları eğer geri alınamazsa gösterge alanında **Err** (hata) görünür.
- Cihazı yeniden Home Connect uygulaması üzerinden kullanmak isterseniz yeniden otomatik veya manuel olarak ev ağına ve Home Connect uygulamasına bağlanmalısınız.

Yazılım güncellemesi

Cihazınızdaki Home Connect yazılımını güncelleyebilirsiniz. Yeni bir güncelleme mevcut olduğunda gösterge alanında **UPd** (Güncelleme) görünür.

Güncellemeyi doğrudan gösterge alanındaki uyarılar üzerinden veya cihaz ayarları üzerinden kurunuz.

1. Cihazı açınız.
2. **Uzaktan başlat**  tuşuna 3 saniyeden uzun süre basınız. Gösterge alanında **RUt** görünür (otomatik bağlantı).

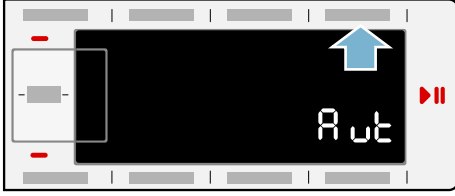

3. Program seçme düğmesini pozisyon 6'ya çeviriniz. Gösterge alanında **UPd** (Güncelleme) görünür.

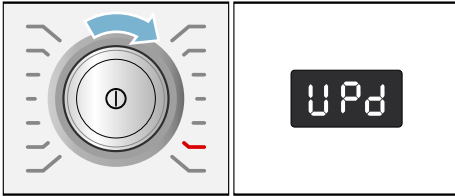

Start tuşu yanıp sönüyorsa bir yazılım güncellemesi mevcuttur.

4. Start tuşuna basınız. Gösterge alanında **YES** (Evet) gösterilir.
5. Onaylamak için Start tuşuna basınız. Bu durumda güncelleme kurulum ve bu birkaç dakika sürebilir. Güncelleme sırasında cihazı kapatmayınız.
6. **Uzaktan başlat**  tuşuna basarak Home Connect ayarlarından çıkabilirsiniz.

Veri güvenliğine dair uyarılar

Cihazınızın internete bağlı bir WLAN ağına ilk defa bağlanmasıyla birlikte cihazınız aşağıdaki kategorilerdeki verileri Home Connect sunucusuna aktarır (ilk kayıt):

- Benzersiz cihaz tanıtıcısı (cihaz anahtarlarından ve monte edilen WiFi iletişim modülünün MAC adresinden oluşur).
- WiFi iletişim modülünün güvenlik sertifikası (bağlantının bilişim tekniği açısından güvencesi için).
- Ev cihazınızın güncel yazılım ve donanım versiyonları.
- Fabrika ayarlarına olası bir geri alma durumuna dair bilgiler.

İlk kayıt ile Home Connect fonksiyonlarının kullanımı için hazırlık yapılmış olur ve bu kayıt ancak Home Connect fonksiyonlarını ilk defa kullanmak istediğiniz anda gerekli olacaktır.

Bilgi: Home Connect fonksiyonlarının sadece Home Connect uygulamasıyla bağlantılı olarak kullanılabileceğine dikkat ediniz. Veri güvenliğine ilişkin bilgiler Home Connect uygulaması içinden çağırabilirsiniz.

Uygunluk beyanı

BSH Hausgeräte GmbH, Home Connect fonksiyonuna sahip cihazın 1999/5/EG yönergesinin temel gerekliliklerine ve diğer ilgili kurallarına uygun olduğunu taahhüt eder.

Daha ayrıntılı bir R&TTE uygunluk beyanını internette www.bosch-home.com altında bulunan, cihazınızın ürün sayfasındaki ek dokümanlarda bulabilirsiniz.





Cihaz ayarları

Aşağıdaki ayarları değiştirebilirsiniz:

- Tuşlar ve uyarı sinyalleri için ses şiddeti (örneğin program sonunda) ve/veya
- cihazı otomatik kapatma seçimi/ seçiminin kaldırılması fonksiyonu ve/veya → Sayfa 13
- tambur bakımı uyarı sinyalinin açılması/kapatılması (modele bağlı olarak).

Ayarları değiştirmek için daima önce ayar modunu etkinleştirmeniz gerekir.

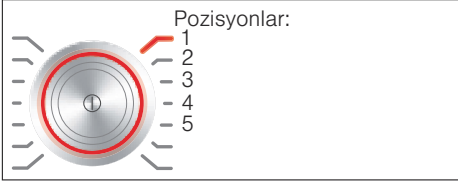

Ayar modunun etkinleştirilmesi

1. ① tuşuna basınız. Cihaz açılır ve **Pamuklu** programı pozisyon 1 içinde görüntülenir.
2. **Sıcaklık** tuşuna basınız ve aynı anda program seçme düğmesini sağa, pozisyon 2'ye çeviriniz. Tuşu serbest bırakınız.

Ayar modu etkinleştirilir ve gösterge ekranında uyarı sinyalleri için ön ayarlı ses şiddetleri görünür.

Şimdi ayarları değiştirebilirsiniz:

Sinyal sesi şiddetinin değiştirilmesi

Kalan süre + veya **-** tuşuyla program seçme düğmesi pozisyonlarında değişiklik yapınız:

- 2: Uyarı sinyalleri için ses şiddeti ve/veya
- 3: tuş sinyalleri için ses şiddeti.



0 = kapalı,
1 = hafif,
2 = orta,
3 = sesli,
4 = çok sesli

Ayar modu sonlandırılmalı veya:

Cihazı otomatik kapatma seçimi/seçiminin kaldırılması

Kalan süre + veya **-** tuşuyla program seçme düğmesi pozisyonu 4'te otomatik kapatmayı açma (On) veya kapatma (OFF) fonksiyonunu seçebilirsiniz.

Bilgi: Wi-Fi fonksiyonunu açtıysanız otomatik kapatma (OFF) olarak belirlenir.

Ayar modunu sonlandırınız veya:

Tambur bakımı uyarı sinyalinin açılması/kapatılması

modele bağlı olarak

Kalan süre + veya **-** tuşuyla program seçme düğmesi pozisyon 5'te **Tambur temizleme** uyarı sinyalini açabilir (On) veya kapatabilirsiniz (OFF).

Ayar modunun sonlandırılması

Ayarları tamamlamak ve kaydetmek için ① tuşuna basınız.

Cihaz kapatılmıştır. Seçilen ayarlar yeniden açıldığında etkili olur.



Sensör

Miktar otomatığı

Tekstil türüne ve çamaşır yüküne bağlı olarak, miktar otomatığı su tüketimini ve program süresini her programda en iyi şekilde ayarlar.

Dengesiz dağılım kontrol sistemi

Otomatik denge kontrol sistemi dengesizlikleri algılar ve birkaç kez sıkılmaya başlama işlemi yaparak, çamaşırın muntazam dağılmasını sağlar.

Güvenlik sebeplerinden dolayı, çamaşırın çok dengesiz dağılmış olması halinde, devir sayısı düşürülür veya sıkma işlemi yapılmaz.

Bilgi: Küçük ve büyük çamaşırını birlikte tambura yerleştiriniz.
→ Sayfa 39, → Sayfa 61

Aqua sensör

modele bağlı olarak

Aqua sensör, yıkama işlemi esnasında yıkama suyunun bulanıklık derecesini (bulanıklık pislik ve deterjan artıklarından dolayı oluşur) kontrol eder. Suyun bulanıklığına bağlı olarak, yıkama işlemlerinin süresi ve sayısı belirlenir.



Temizleme ve bakım



Uyarı

Ölüm tehlikesi!

Elektrik gerilimi ileten parçalar ile temas halinde elektrik çarpması tehlikesi söz konusudur.

Cihazı kapatarak elektrik fişini çekiniz.



Uyarı

Zehirlenme tehlikesi!

Yıkama benzini gibi çözücü içeren temizleme maddeleri zehirli buharlar oluşturabilir.

Çözücü madde içeren temizleme maddeleri kullanmayınız.

Dikkat!

Cihaz hasarı

Yıkama benzini gibi çözücü içeren temizleme maddeleri, makinenin yüzeylerine ve parçalarına zarar verebilir.

Çözücü madde içeren temizleme maddeleri kullanmayınız.

Biyofilm oluşmasını ve kötü koku oluşumunu aşağıdaki yöntemle engelleyebilirsiniz:

Bilgiler

- Çamaşır makinesinin yerleştirildiği odanın iyi biçimde havalandırıldığından emin olunuz.
- Çamaşır makinesini kullanmadığınızda çamaşır doldurma kapağını ve deterjan gözünü hafif açık bırakınız.
- Belirli aralıklarla ve toz deterjan kullanarak **Pamuklu 60 °C** programla yıkama yapınız.

Makine gövdesi/kumanda bölümü

- Gövdeyi ve kumanda bölümünü yumuşak, nemli bir bezle siliniz.
- Deterjan kalıntılarını hemen temizleyiniz.
- Tazyikli su ile temizlenmemelidir.

Yıkama tamburu

Klorsuz temizleme maddesi kullanınız, bulaşık teli veya çelik tel yumağı kullanmayınız.

Çamaşır makinesinde koku oluşumu durumunda veya tamburu temizlemek için **Tambur temizleme 90 °C** programını çamaşırsız olarak yürütünüz. Bu sırada toz deterjan kullanınız.

Kireç giderme

Deterjan dozajlaması doğru olduğunda, kireçten arındırmaya gerek yoktur. Gerekli olursa, kireçten arındırma maddesi üreticisinin verdiği bilgilere göre işlem yapınız. Uygun kireç gidericileri internet sayfamız üzerinden veya yetkili servisimiz üzerinden satın alabilirsiniz. → Sayfa 63

i-DOS Deterjan çekmecesi ve bölmeleri

1. Dozajlama kabının boşaltılması:

- Dozajlama kapları, ön kısmında çıkarılabilen tapalar ile donatılmış boşaltma deliklerine sahiptir. Dozajlama kabını boşaltmak için önce çekmece kulpunu çizimde gösterildiği gibi çıkarınız:
- a) Deterjan çekmecesi çekip açınız.

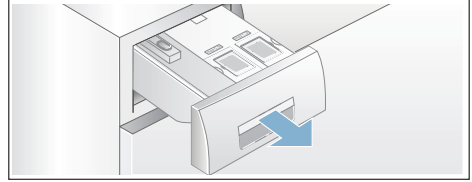

- b) Çekmece kulpunun arka yüzündeki (altta ortada) kilit çözme kolunu (A) hafif kendinize doğru çekiniz ve aynı zamanda doğru çekiniz ve aynı zamanda kilitli çekmece kulbunu (B) yukarı çekiniz.

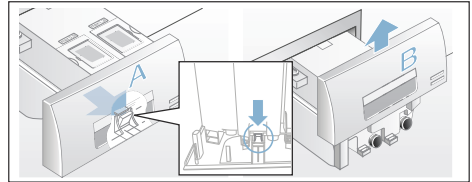

- c) Dozajlama kabının boşaltılması için ilgili kapatma tıpasını dikkatlice çekip çıkarınız ve içeriğini uygun bir kabın içine boşaltınız.

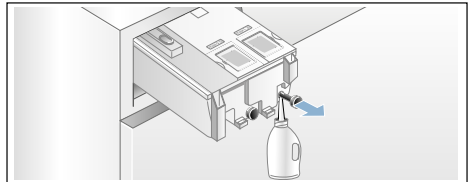

- d) Kapatma tıpasını yeniden sonuna kadar itip takınız.

2. Dozajlama kabı/deterjan çekmecesinin temizlenmesi:

Boşaltılmış dozajlama kabının temizlenebilmesi için deterjan çekmecesini tamamen çıkarılabilir.

a) Dozajlama kabını çıkarmadan önce boşaltınız.

Bilgi: Çekmece kulpunu ancak temizleme işleminden sonra yeniden yerine takınız.

b) Çekmeceyi çekip açınız.

c) Kilit çözme koluna basınız ve çekmeceyi tamamen çıkarınız.

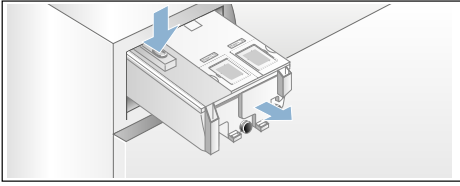

d) Çekmece kapağını dikkatlice çıkarınız.

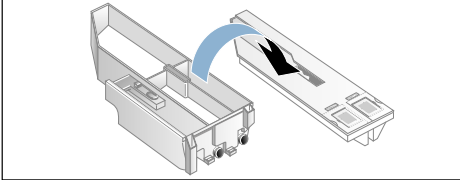

Dikkat!

Deterjan çekmecesini zarar görebilir! Deterjan çekmecesini elektrikli parçaları içerir. Su ile temas halinde bu parçalar zarar görebilir.

– Kapağı bulaşık makinesinde temizlemeyiniz ve suya sokmayınız.

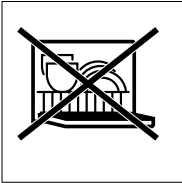

– Arka çekmece fişini ıslaklığa, deterjana veya yumuşatıcı artıklarına karşı koruyunuz, dış yüzeyleri gerekirse yumuşak, nemli bir bez ile silip temizleyiniz. Yerine takmadan önce kurutunuz.

e) Çanağı ve kapağı yumuşak, nemli bir bez ile veya su püskürtme hortumu ile temizleyiniz. İç yüzeyleri de yumuşak, nemli bir bez ile silip temizleyiniz.

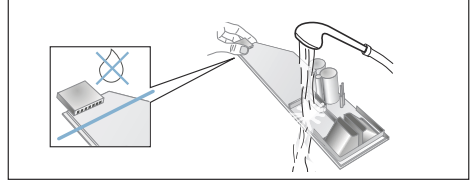

f) Çanağı ve kapağı kurulaştırınız ve yeniden yerine takınız.

g) Çekmece kulpunu yukarıdan takıp, hissedilir şekilde yerine oturuncaya kadar itiniz.

h) Deterjan çekmecesinin gövdesini içten temizleyiniz.

i) Deterjan çekmecesini tamamen içeri itiniz.

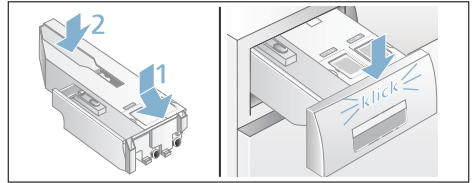

Pis su pompası tıkanmış, acil durum boşaltma işlemi

⚠ Uyarı

Yanma tehlikesi!

Deterjanlı su, yüksek sıcaklıklarla çamaşır yıkadığında çok sıcaktır. Sıcak deterjanlı suya dokunulması halinde, haşlanarak yanma söz konusu olabilir. Deterjanlı yıkama suyunun soğumasını bekleyiniz.

1. Daha fazla su dolmaması ve deterjanlı su pompası üzerinden boşaltılmasına gerek kalmaması için, su musluğunu kapatınız.
2. Cihazı kapatınız. Elektrik fişini çekip prizden çıkarınız.
3. Servis kapağını açınız ve çıkarınız.

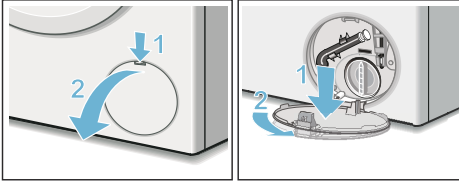

4. Su boşaltma hortumunu tutma düzeneğinden çıkarınız. Kapatma kapağını çekip çıkarınız. Deterjanlı suyu uygun bir kap içine akıtınız. Kapatma kapağını bastırıp takınız ve boşaltma hortumunu tutma düzeneğine takınız.

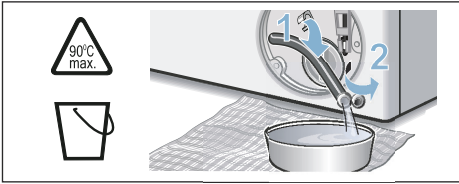

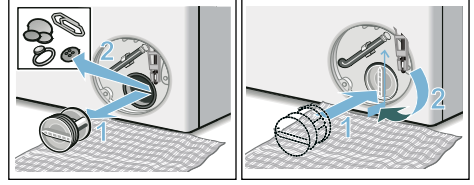

5. Pompa kapağını dikkatlice sökünüz, kalan su dökülebilir. Pompa kapağının iç kısmını, vida dişli bölümünü ve pompa gövdesini temizleyiniz. Pis su pompasının kanatlı çarkı döndürülebilir olmalıdır.

Pompa kapağını tekrar yerine takınız ve vidalayınız. Tutamak dik konumda durmalıdır.

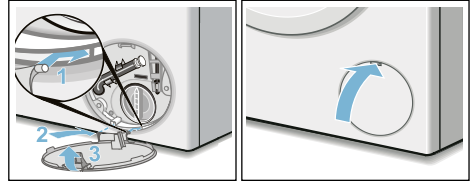

6. Servis kapağını takınız, yerine oturtunuz ve kapatınız.



- Bilgi:** Bir sonraki yıkama işleminde deterjanın kullanılmadan boşalma bölümüne akmasını önlemek için 1 litre suyu bölüm  içine dökünüz ve **Su boşaltma** programını başlatınız.

Sifon borusundaki atık su çıkış hortumu tıkanmış

1. Cihazı kapatınız. Elektrik fişini çekip prizden çıkarınız.
2. Hortum kelepçesini gevşetiniz. Boşaltma hortumunu dikkatlice çekiniz, kalan su dökülebilir.
3. Boşaltma hortumunu ve sifona bağlı uçları temizleyiniz.

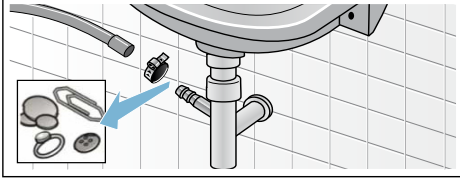

4. Boşaltma hortumunu tekrar takınız ve bağlantı yerini hortum bileziği ile emniyete alınız.

Su girişindeki süzgeç tıkalı

Bunun için önce giriş hortumundaki su basıncını gideriniz:

1. Su musluğunu kapatınız.
2. Herhangi bir program seçiniz (Durulama//Sıkma/Boşaltma hariç).
3. Dış tuşunu seçiniz. Programı yaklaşık 40 saniye çalıştırınız.
4. 1 tuşuna basınız. Cihaz kapalıdır.
5. Elektrik fişini çekip prizden çıkarınız.

Daha sonra süzgeçleri temizleyiniz:

1. Hortumu musluktan çıkarınız. Süzgeci küçük bir fırça ile temizleyiniz.

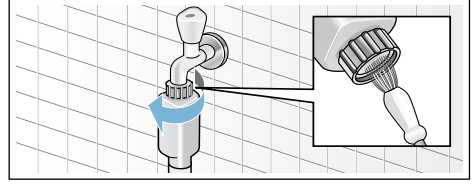

2. Standart ve Aqua-Secure modellerinde cihazın arka tarafındaki süzgeci de temizleyiniz: Hortumu cihazın arka tarafından çıkarınız, Süzgeci bir pense ile dışarı çıkarınız ve temizleyiniz.

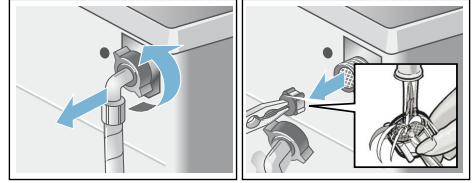

3. Hortumu bağlayınız ve sızdırmazlığını kontrol ediniz.

? Arıza durumunda ne yapılmalı?

Acil kilit açma sistemi

Örneğin elektrik kesilmesi halinde Elektrik şebekesi akım beslemesi yeniden devreye girince, program çalışmaya devam eder.

Çamaşırlar yine de çıkarılmak isteniyorsa çamaşır doldurma kapağı aşağıda tarif edildiği gibi açılabilir:

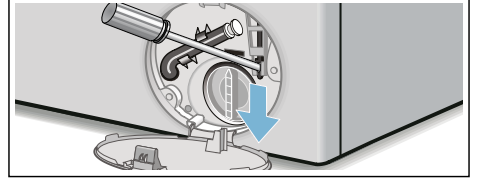

⚠ Uyarı

Yanma tehlikesi!

Yüksek sıcaklıklarda çamaşır yıkandığında, sıcak deterjanlı suya ve çamaşırlara dokunulması halinde haşlanma söz konusu olabilir. Duruma göre, önce soğumasını beklemeniz iyi olur.

⚠ Uyarı

Yaralanma tehlikesi!

Dönen tamburun içine ellerinizi sokarsanız, elleriniz yaralanabilir. Dönen tamburun içine ellerinizi sokmayınız. Tambur artık dönmeyene kadar bekleyiniz.









Dikkat!

Su hasarları







Dışarı akan veya taşan sudan dolayı su hasarları oluşabilir. Camdan su görünüyorsa, çamaşır doldurma kapağını açmayınız.





1. Cihazı kapatınız. Elektrik fişini çekip prizden çıkarınız.
2. Pis suyu boşaltınız. → Sayfa 57
3. Acil durumda açma düzenini bir alet ile aşağı doğru çekiniz ve serbest bırakınız. Ardından çamaşır doldurma kapağı açılabilir.

Gösterge alanındaki bilgiler

Gösterge	Sebeup/Yardıım
- P - ve 	Çamaşır doldurma kapağı kilitli. Çamaşır eklenmesi mümkün.
- P -	<ul style="list-style-type: none">■ Sıcaklık çok yüksek. Sıcaklık düşene kadar bekleyiniz.■ Su seviyesi çok yüksek. Çamaşır ilave edilmesi mümkün değildir. Duruma göre çamaşır doldurma kapağını hemen kapatınız. Programı devam ettirmek için  tuşuna basınız.
 yanıp sönüyor	<ul style="list-style-type: none">■ Çamaşır sıkışmış olabilir. Lütfen çamaşır doldurma kapağını yeniden açınız ve kapatınız ve  tuşuna basınız.■ Gerekirse çamaşır doldurma kapağını bastırıp kapatınız ya da çamaşırıkları çıkarınız ve yeniden basıp kapatınız.■ Gerekirse cihazı kapatınız ve yeniden açınız. Programı açınız ve kişisel ayarları yapınız. Programı başlatınız.
 yanıp sönüyor	Deterjan çekmececi yerine tamamen takılmamış. Çekmececi tamamen içeri itiniz.
 yanıyor	<ul style="list-style-type: none">■ Musluğu sonuna kadar açınız,■ su girişi hortumu katlanmış/sıkıştırılmış,■ Su basıncı çok düşük. Süzgeci temizleyiniz. → Sayfa 58
E:18	<ul style="list-style-type: none">■ Pis su pompası tıkanmış. Pis su pompasını temizleyiniz. → Sayfa 57■ Tahliye hortumu/tahliye borusu tıkanmış. Sifona bağlı tahliye hortumunu temizleyiniz. → Sayfa 58
E:23	Küvet içinde su var, makine sızdırıyor. Su musluğunu kapatınız. Müşteri hizmetlerini arayınız! → Sayfa 63
	Çocuk emniyeti etkinleştirildi; devre dışı bırakınız. → Sayfa 40
 yanıyor	Çok fazla köpük algılandı, ek durulama işlemleri devreye sokuldu. Aynı miktarda çamaşır yükü söz konusu olan bir sonraki yıkama işleminde daha az deterjan kullanınız.
Tambur temizleme* programı için gösterge lambası yanıp sönüyor * modele bağlı	Tambur temizleme 90 °C programını veya 60 °C'lik tambur ve pis su haznesi temizleme ve bakım programını yürütünüz. Bilgiler <ul style="list-style-type: none">■ Programı çamaşır olmadan çalıştırınız.■ Toz deterjan veya ağartıcı içeren deterjan kullanınız. Köpük oluşmasını önlemek için çamaşır deterjanı üreticisinin tavsiye ettiği deterjan miktarının yarısını kullanınız. Yünlü veya hassas çamaşırılar için olan bir deterjan kullanmayınız.■ Uyarı sinyalinin açılması/kapatılması → Sayfa 53
	Kapalı: Wi-Fi kapatıldı ve cihaz artık ev ağına bağlı değil. Yanıp sönüyor: Cihaz ev ağı için bir bağlantı oluşturmayı deniyor. Yanıyor: Wi-Fi etkin ve cihaz ev ağına bağlı.
diğer göstergeler	Cihazı kapatınız, 5 saniye bekleyiniz ve tekrar açınız. Gösterge yeniden belirirse müşteri hizmetlerini arayınız. → Sayfa 63

Arıza durumunda ne yapılmalı?

Arızalar	Sebeup/Yardıım
Dişarı su akıyor.	<ul style="list-style-type: none"> ■ Tahliye hortumunu doğru biçimde sabitleyiniz/deđiştiriniz. ■ Giriş hortumunun vida dişli bağlantısını sıkınız.
Cihaza su gelmiyor. Sıvı deterjan durulanmamış.	<ul style="list-style-type: none"> ■  tuşuna basılmadı mı? ■ Su musluğu açılmamış mı? ■ Filtre tıkanmış olabilir mi? Filtreyi temizleyiniz. → Sayfa 58 ■ Giriş hortumu katlanmış veya sıkışmış mı?
Dozaj ayarlama kabı boş ve dolun seviyesi göstergesi yanıp sönüyor.	<ul style="list-style-type: none"> ■ Çekmece kapađı/fişi kirlenmiş olabilir mi? Deterjan çekmecesi temizlenmelidir. → Sayfa 55 ■ Deterjan çekmecesi yerine doğru takılmamış olabilir mi? → Sayfa 42
Dozaj ayarlama kabına yanlış deterjan/ yumuşatıcı doldurulmuş.	<p>Dozaj ayarlama kabı:</p> <ol style="list-style-type: none"> 1. Boşaltınız ve temizleyiniz. → Sayfa 55 2. Yeniden doldurunuz. → Sayfa 43
Deterjan/yumuşatıcı dozaj ayarlama kapları içinde katılmış.	Dozaj ayarlama kabını temizleyiniz ve yeniden doldurunuz.
Çamaşır doldurma kapađı açılmıyor.	<ul style="list-style-type: none"> ■ Güvenlik fonksiyonu aktif. Program iptal? → Sayfa 41 ■  Çocuk emniyeti etkinleştirildi mi? Devre dışı bırakınız. → Sayfa 40 ■  (Sıkma iptal = son sıkma olmadan) mi seçildi? → Sayfa 41 ■ Sadece acil durumda açma fonksiyonu üzerinden mi açmak mümkün oluyor? → Sayfa 59
Program çalışmaya başlamıyor.	<ul style="list-style-type: none"> ■  veya Kalan süre süresi tuşuna mı basıldı? ■ Çamaşır doldurma kapađı kapalı mı? ■  Çocuk emniyeti aktif mi? Devre dışı bırakınız. → Sayfa 40 ■  yanıp sönüyor. Deterjan çekmecesi yerine tamamen takılmamış. Çekmeceyi doğru biçimde içeri itiniz.
Program başlatıldıktan sonra tamburda kısa süre silkelene/dönme.	Hata yok - yıkama programı başlatılırken dahili bir motor testi nedeniyle tamburda kısa süreli bir silkelene ortaya çıkabilir.
Deterjanlı su cihazdan pompanıp boşaltılmıyor.	<ul style="list-style-type: none"> ■  (Sıkma iptal = son sıkma olmadan) mi seçildi? → Sayfa 41 ■ Pis su pompasını temizleyiniz. → Sayfa 57 ■ Su çıkış borusunu ve/veya boşaltma hortumunu temizleyiniz.
Tamburun içinde su görünmüyor.	Hata yok – Su seviyesi görünen kısmın altında.
Sıkma sonucu tatmin edici deđil. Çamaşırılar ıslak/çok nemli.	<ul style="list-style-type: none"> ■ Hata yok - Denge kontrol sistemi sıkma işlemini çamaşırılar eşit dağılmadığı için durdurdu. Küçük ve büyük çamaşırılar tambur içinde eşit dağıtınız. ■ Çok düşük devir sayısı mı seçilmiş?
Birden fazla kez sıkma.	Hata yok – Denge kontrol sistemi dengesizliđi düzeltiyor.

Arızalar	Sebeup/Yardıım
Program süresi normalden daha uzun.	<ul style="list-style-type: none"> ■ Hata yok – Denge kontrol sistemi çamaşırları birkaç kez dağıtarak dengesizliği düzeltiyor. ■ Hata yok – Köpük kontrol sistemi aktif – bir durulama süreci ek olarak devreye sokulur.
Program süresi, yıkama süreci sırasında değişiyor.	Hata yok – Program akışı ilgili yıkama süreci için optimize ediliyor. Bu durum, gösterge alanındaki program süresinin değişmesine sebep olabilir.
Koruyucu bakım maddesi  bölmesinde su kalmış.	<ul style="list-style-type: none"> ■ Hata yok – Koruyucu bakım maddesinin etkisinde değişme yok.
Çamaşır makinesinde koku oluşması.	<p>Tambur temizleme veya Pamuklu 90 °C programını çamaşır olmadan yürütünüz.</p> <p>Bunun için sıvı deterjan veya ağartıcı içeren deterjan kullanınız.</p> <p>Bilgi: . Köpük oluşmasını önlemek için çamaşır deterjanı üreticisinin tavsiye ettiği deterjan miktarının yarısını kullanınız. Yünlü veya hassas çamaşırlar için olan bir deterjan kullanmayınız.</p>
Gösterge alanında  sembolü yanıyor. Deterjan çekmecesinden köpük çıkıyor olabilir.	<p>Çok fazla çamaşır deterjanı mı kullandıldı?</p> <p>Bir çorba kaşığı yumuşatıcı ve 1/2 litre su karıştırılmalıdır ve  bölmesine dökülmelidir (Outdoor tekstiller, spor tekstillerin ve kuş tüyü tekstilleri hariç!). Deterjan dozajını bir sonraki yıkama işleminde azaltınız.</p>
Tekrar ve tekrar yoğun köpük oluşması.	<ul style="list-style-type: none"> ■ Temel dozajlama ayarını ve dozajlama miktarını kontrol ediniz. ■ Gerekirse başka bir sıvı deterjan kullanınız.
Deterjan/yumuşatıcı contadan damlıyor ve kapak camı üzerinde veya conta kıvrımı içinde toplanıyor.	Dozaj ayarlama kapları içinde çok fazla deterjanı/yumuşatıcı var. Dozajlama kapları içindeki maxi şaretine dikkat ediniz.
Ev ağı ile bağlantı kurulamadı. Gösterge alanında  sembolü görünmüyor.	<ul style="list-style-type: none"> ■ Wi-Fi kapalı. Ev ağına bağlanabilmek için Wi-Fi fonksiyonunu açınız. → <i>Sayfa 50</i> ■ Wi-Fi açıldı ama ev ağı ile bağlantı kurulamadı. Ev ağının kullanılabilir olup olmadığını kontrol ediniz veya yeniden ev ağına bağlanınız.
Home Connect çalışmıyor.	<ul style="list-style-type: none"> ■ Home Connect problemlerinde yardım için www.home-connect.com. ■ Home Connect fonksiyonlarının cihazınızda kullanılabilir olup olmaması, ülkenizde Home Connect servislerinin mevcut olup olmadığına bağlıdır. Home Connect servisi her ülkede kullanılamamaktadır, buna dair bilgiler için bkz. www.home-connect.com.
Sıkma esnasında gürültü, titreşimler ve cihazın “Yürümesi” söz konusu.	<ul style="list-style-type: none"> ■ Cihaz konumu ayarlandı mı? Cihazın konumunu ayarlayınız. → <i>Sayfa 20</i> ■ Cihazın ayakları sabitletilmiş mi? Cihaz ayaklarını sabitleyiniz. → <i>Sayfa 20</i> ■ Taşıma güvenliği donanımları çıkartılmış mı? Taşıma güvenliği donanımlarını söküp çıkarınız. → <i>Sayfa 16</i>

Arızalar	Sebepler/Yardımlar
Gösterge alanı/gösterge lambaları işletme esnasında çalışmıyor.	<ul style="list-style-type: none"> ■ Elektrik kesintisi var mı? ■ Sigorta atmış mı? Gerekirse evin sigortasını çalışır duruma getiriniz/değiştiriniz. ■ Arıza tekrar ortaya çıkarsa yetkili servisi arayınız.
Çamaşırlarda deterjan artıkları var.	<ul style="list-style-type: none"> ■ Bazen fosfatsız deterjanlar suda çözülmeden artıklar içerir. ■ Durulama programını seçiniz veya çamaşırları yıkadıktan sonra fırçalayınız.
Bekleme durumunda gösterge ekranında - P - görünüyor.	<ul style="list-style-type: none"> ■ Su seviyesi çok yüksek. Çamaşır ilave edilmesi mümkün değildir. Duruma göre çamaşır doldurma kapağını hemen kapatınız. ■ Programı devam ettirmek için ►00 tuşuna basınız.
Bekleme durumunda gösterge ekranında - P - ve 00 görünüyor.	Çamaşır doldurma kapağı kilitli. Çamaşır eklenmesi mümkün.
Bir hatayı kendiniz halledemiyorsanız (kapatma/açma sonrasında) veya bir onarım gerekirse:	
<ul style="list-style-type: none"> ■ Cihazı kapatınız ve elektrik fişini prizden çekiniz. ■ Su musluğunu kapatınız ve yetkili servisi çağırınız. 	



Müşteri hizmetleri

Arızayı kendiniz gideremiyorsanız lütfen müşteri hizmetlerine başvurunuz. →
Kapak sayfası

Gereksiz yere teknisyen talebini önlemek için, daima uygun bir çözüm buluyoruz.

Yetkili servise lütfen cihazın ürün numarasını (E-Nr.) ve imalat numarasını (FD) bildirin.

E-Nr. _____	FD _____
-------------	----------

E no. Ürün numarası
FD İmalat numarası

Bu bilgileri *modele bağlı olarak bulabilirsiniz:

çamaşır doldurma penceresinin iç kısmı*/açık servis kapağı* ve cihazın arka yüzünde.

Üreticinin yetkisine güveniniz.

Bize başvurunuz. Böylelikle gerekli onarım çalışmalarının, orijinal yedek parçalara sahip, eğitilmiş servis teknisyenler tarafından yapıldığından emin olabilirsiniz.



Tüketim değerleri

Ana yıkama programları için enerji ve su tüketimi, program süresi ve kalan nem

(yaklaşık bilgiler)

Program	Dolum miktarı	Enerji tüketimi*	Su tüketimi*	Program süresi*
Pamuklu 20°C	9 kg	0,25 kWh	90 l	2 ¾ h
Pamuklu 40°C	9 kg	1,10 kWh	90 l	3 h
Pamuklu 60°C	9 kg	1,06 kWh	90 l	2 ¾ h
Pamuklu 90°C	9 kg	2,14 kWh	100 l	2 ¾ h
Sentetikler 40 °C	4 kg	0,71 kWh	64 l	2 h
Mix 40 °C	4 kg	0,60 kWh	45 l	1 ¼ h
Hassas / İpek 30 °C	2 kg	0,19 kWh	37 l	¾ h
Yünlüler 30 °C	2 kg	0,19 kWh	41 l	¾ h

Program	yaklaşık kalan nem bilgileri**			
	WAW32...	WAW28...	WAW24...	WAW20...
	Maks. 1600 dev/dak	Maks. 1400 dev/dak	Maks. 1200 dev/dak	Maks. 1000 dev/dak
Pamuklu	44 %	48 %	53 %	62 %
Sentetikler	40 %	40 %	40 %	40 %
Hassas / İpek	30 %	30 %	30 %	30 %
Yünlüler	45 %	45 %	45 %	45 %

* Değerler, su basıncına, su sertlik derecesine, su giriş sıcaklığına, çevre sıcaklığına, çamaşırların tipine, miktarına ve kirlilik derecesine, kullanılan deterjana, şebeke gerilimindeki oynamalara ve seçilmiş olan ek fonksiyonlara bağlı olarak, bildirilen değerlerden farklı olabilir.

** Kalan nem bilgileri programa bağlı sıklıkta devir sayısı sınırlaması ve maksimum yük temelinde.

Pamuklu kumaşlar için etkili programlar

Müteakip programlar (Standart programlar,  ile gösterilir) normal kirli pamuklu tekstillerin temizlenmesi için uygundur ve bunlar kombine enerji ve su tüketimi açısından en verimli programlardır.

(AB) No. 1015/2010 düzenlemesine göre pamuklular için standart program

Program + Sıcaklık	Dolum miktarı	yaklaşık program süresi
Pamuklu Eco  + 	9 kg	4 ¾ h
Pamuklu Eco  + 	4,5 kg	4 ½ h
Pamuklu Eco  + 	4,5 kg	4 ½ h

Maksimum devir sayısıyla testler için ve soğuk suyla (15 °C) 2010/30/AB uyarınca enerji etiketlendirmesi için program ayarı.

Program ısı derecesi ile ilgili bilgi, tekstillerin içindeki bakım ve koruma etiketi üzerinde verilen sıcaklık derecelerine bağlıdır. Gerçek yıkama sıcaklık derecesi, enerji tasarrufu nedeniyle belirtilen program sıcaklığından farklı olabilir; yıkama etkisi seçilen sıcaklığa uygundur.



Teknik veriler

Ebatlar:

850 x 600 x 590 mm

(Yükseklik x Genişlik x Derinlik)

Ağırlık:

70 – 85 kg (modele bağlı)

Elektrik bağlantısı:

Şebeke gerilimi 220 - 240 V, 50 Hz

Nominal akım 10 A

Nominal güç 1900 - 2300 W

Su basıncı:

100 - 1000 kPa (1 - 10 bar)

Kapalı durumda güç tüketimi:

0,12 W

Kapatılmamış durumda güç tüketimi:

0,43 W

Ağ bağlantılı (Wi-Fi) çalışmaya hazır olma durumunda güç tüketimi / süre:

1,1 W / 20 min



Aquastop garantisi

Yalnızca Aquastop içeren cihazlar için

Satıcıya karşı yapılan satın alma sözleşmesinden doğan garanti taleplerine ve sunduğumuz cihaz garantisine ek olarak aşağıdaki koşullarda yedek parça sağlıyoruz:

1. Aquastop sistemimizdeki bir hata nedeniyle su hasarı meydana gelirse, makineyi özel kullanımları için kullanan kullanıcıların zararını karşılıyoruz.
2. Sorumluluk garantisi cihaz kullanım ömrü boyunca geçerlidir.
3. Garanti talebinin ön koşulu, Aquastop içeren cihazın kullanma kılavuzumuzda açıklandığı gibi uygun şekilde yerleştirilmiş ve bağlantılarının yapılmış olmasıdır; uygun şekildeki Aquastop uzatması (orijinal aksesuar) da buna dahildir. Sağladığımız garanti, musluktaki Aquastop bağlantısına olan arızalı hatları veya bağlantı parçalarını kapsamaz.
4. Aquastop içeren cihazları temel olarak çalışma sırasında gözetim altında tutmanız veya musluk kapatıldıktan sonra emniyete almanız gerekmez. Yalnızca uzun süre evde olmayacağınız zaman, örn. birkaç hafta sürecek tatillerde musluğu kapatmanız gerekir.

BSH EV ALETLERİ SANAYİ VE TİCARET A.Ş.

Fatih Sultan Mehmet Mah. Balkan Cad.
No:51

34771 Ümraniye / İstanbul



Arızalarda danışmanlık ve onarım siparişi

TR 444 6333 (Çağrı merkezini sabit hatlardan aramanın bedeli şehir içi ücretlendirme, Cep telefonlarından ise kullanılan tarifeye göre değişiklik göstermektedir.)

Tüm ülkelere ait iletişim bilgilerini, ekteki müşteri hizmetleri dizininden bulabilirsiniz.

Robert Bosch Hausgeräte GmbH
Carl-Wery-Straße 34
81739 München, GERMANY



9001269223 (9612)