



Register your new Bosch now:
www.bosch-home.com/welcome



抽油煙機









BOSCH

[zh-hk]安裝及使用說明書

目錄

使用說明書	2
 用途	2
 重要安全資訊	3
 環境保護	4
 操作模式	4
 操作該器具	5
 連接至爐頭	9
 Home Connect	10

 清潔與維護	12
 疑難排解	13
 客戶服務中心	14
安裝說明	15
 重要安全資訊	16
 一般資訊	17
 安裝	18

使用說明書

關於產品、配件、更換零件和服務的資訊，請瀏覽：
www.bosch-home.com 以及網上商店 www.bosch-eshop.com

用途

詳細閱讀說明。才可以安全並正確地使用本產品。請妥善保管說明手冊及安裝說明，以便您在日後或供下一位使用者查閱。

要安全地使用電器，請根據安全說明來以正確的方式安裝。安裝者有責任確保電器在安裝的位置中完善地運轉。

此電器只供家庭及家居環境中使用。本電器不宜在室外使用。電器運轉時，務必在場監督。任何因不當使用或操作錯誤所造成的損壞，製造商恕不負責。

本爐具僅適用於最高海拔 2000 米以下地區。

8 歲以上的兒童，身體、知覺或精神有障礙者，以及欠缺使用本電器經驗和知識者，可由監護人在旁監督或指導如何安全使用並明瞭不當使用可能產生的危險性後，才能使用本產品。

不可讓兒童將本電器當作玩具。清潔和維護不得由兒童進行，除非兒童已年滿 15 歲並有成年人在旁監督。

8 歲以下的兒童應與本電器及其電源線保持安全的距離。

打開包裝後，請檢查微波烤爐有否損壞。如微波烤爐在運送過程中受損，請切勿安裝。

本爐具不適合與外部計時器或遙控操作搭配使用。

重要安全資訊

警告 – 窒息危險!

包裝材料可能會對兒童造成危險。請勿讓孩童把玩包裝材料。

警告 – 致命危險!

倒吸的廢氣可能會導致中毒。

使用此電器的消耗空氣模式時，如果同時使用依賴室內空氣的製熱裝置，務必確保室內有足夠的新鮮空氣。

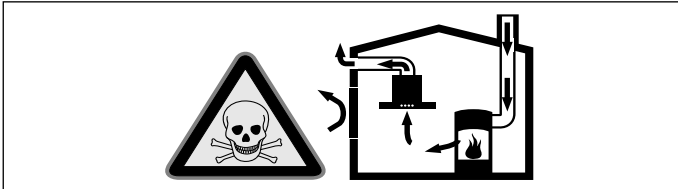

依賴室內空氣的製熱裝置（例如以煤氣、汽油、木材或以煤炭為燃料的暖爐、續流式暖爐或熱水器）係從其安裝處取得空氣加以燃燒，再經由排氣系統（例如煙囪）將廢氣排放至室外。抽油煙機運作時，也會從廚房與鄰近房間抽走室內空氣，如果新鮮空氣不足，將形成局部真空狀態。煙囪或抽氣豎井中的有毒煤氣，會被倒吸入起居空間內。

- 因此請確保有適量的新鮮空氣進入室內。
- 單靠進氣 / 排氣牆箱無法確保足量空氣流入。為確保安全運作，製熱電器安裝處的局部真空程度不得超過 4 帕斯卡 (0.04 毫帕)。只要讓燃燒所需的空氣能夠從非密閉的缺口進入，例如門、窗戶、進氣 / 排氣牆箱或藉由其他技術性手段，即可滿足上述要求

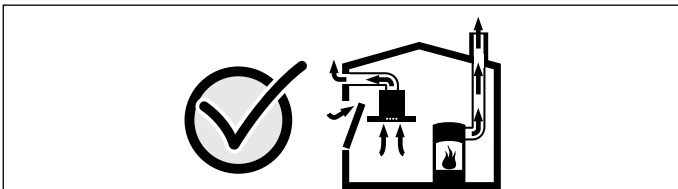

如有任何狀況，請向負責打掃煙囪的專業人員查詢。該人員可以評估整個房子的通風設施，建議合適的通風方法。

如果抽油煙機單以循環空氣模式運作，則不受任何限制。

警告 – 火災風險!

- 沉積在濾油網的油垢可能會造成火災。請定期清洗濾油網。裝上濾油網前，請勿操作電器。
- 沉積在濾油網的油垢可能會造成火災。請勿將抽油煙機放置在明火附近（例如猛火）。如固態燃料加熱器（例如木材或煤炭）沒有配備不可拆除的封閉式外罩，請勿將抽油煙機安裝在其附近。切忌有火花飛濺。
- 熱油和脂肪會快速燃燒。務必注意熱脂肪或油的使用。切勿使用水澆熄正在燃燒的油或脂肪。關閉電爐。小心使用蓋子、滅火毯或類似的物品來滅火。
- 如果煤氣爐頭在運轉中沒有放置任何廚具，爐頭會產生高溫。安裝在煮食器具上的通風電器可能會損壞或者著火。因此，必須在放上廚具後才操作煤氣爐頭。
- 同時操作多個氣體爐頭將產生高溫。安裝在煮食器具上的通風設備可能會損壞或者著火。所以同時操作兩個氣體爐頭時，維持在最高猛火的時間不應超過 15 分鐘。一個大於 5 kW (炒鍋) 的大型爐頭的功率，同等兩個氣體爐頭。

警告 – 燙傷風險!

運轉時可接觸部分會變得非常灼熱。請勿碰觸。請勿讓兒童走近此設備。

警告 – 受傷風險!

- 電器內部零件可能會有鋒利邊緣。請戴上保護手套。
- 放在抽油煙機上的物品可能會掉落。請勿將任何物品放在抽油煙機上。
- 由 LED 燈所發出的光線會令人暈眩，亦會損害眼睛 (風險組別 1)。請勿直望開啟著的 LED 燈超過 100 秒。

警告 – 受傷風險!

打開和關閉前方玻璃罩時的夾傷風險。不要觸摸玻璃面板後方的區域，並將手指遠離樞紐。

警告 – 磁力造成的危險!

電器的前端內裝有永久磁磁。這可能會影響電子植入物，例如：心律調整器或胰島素泵。電子植入物配戴者必須遠離電器前端至少 10 厘米。

警告 – 觸電風險!

- 損壞的設備可能導致觸電。請勿開動損壞的電器。請拔掉設備插頭或關閉保險絲盒內的斷路器。請聯絡售後服務中心。請聯絡售後服務中心。
- 不當維修會造成危險。只能由受過訓練的售後服務技術人員維修或更換受損的電線。如果設備出現問題，請拔掉設備的主電源，或關閉保險絲盒內的斷路器。請聯絡售後服務中心。請聯絡售後服務中心。
- 請勿使用任何高壓清潔器或蒸氣清洗機，以免觸電。

損壞原因

注意!

因鏽蝕造成損壞風險。烹調時請務必開啟抽油煙機，以免水氣凝結。凝結的水氣可能會鏽蝕本電器。

請務必更換故障的燈泡，以避免餘下的燈泡負荷過重。

濕氣侵入電路系統，或會導致電器損壞。請勿用濕布清潔操控元件。

不正確的清潔方式可能會損害表面。按紋路方向清潔不鏽鋼表面。清潔操作控制元件時，請勿使用任何不鏽鋼清潔劑。

強效或具腐蝕性的清潔劑可能會損害表面。請勿使用強效或具腐蝕性的清潔劑。

掉落電器中的凝結污垢可能造成損害風險。安裝排氣管時稍微傾斜(斜度為 1°)可避免凝結物掉落於電器之內。

設計元件不當載重所導致的損壞風險。請勿拉扯設計元件。請勿將任何物體放置或掛於於設計元件之上。

環境保護

你的新設備節能效果極佳。此章節說明了如何在使用微波烤爐時節省更多能源，以及如何以正確的方式棄置該設備。

節省能源

- 烹煮時，請確保室內空氣流通使抽油煙機可提高工作效率並降低操作噪音。
- 請依據烹調油煙濃度調節風扇轉速。只在必要時才使用高速模式。越低的風扇轉速表示能源消耗度越低。
- 如果烹調時油煙濃度變高，請適時選擇更高的風扇轉速。如果油煙已經擴散於整個廚房，應讓抽油煙機運轉更長時間。
- 不需使用時，請關閉抽油煙機。
- 不需使用時，請將抽油煙機上的照明關閉。
- 請定期清潔並更換濾網(如有必要)，以增加通風系統的效能亦避免火災風險。

環保廢棄管理

以環保方式處理包裝。



此爐具根據歐盟關於使用過的爐具及電子產品的指令2012/19/EU(棄置的爐具及電子產品 - WEEE)貼有相關標籤。該指引訂明了在歐盟範圍內舊爐具退還及回收的方法。

操作模式

排氣模式



空氣被吸入濾油網淨化後，會經由管道系統排出室外。

提示: 不可將排出的廢氣傳送到運作中的煙霧或排氣煙道，或是傳送到安裝著加熱電器的房間所使用之通風口。

- 將排出的廢氣傳送到閒置的煙霧或排氣煙道前，請先得到加熱電器工程師的同意。
- 如果廢氣會經過外牆，請使用可伸縮牆箱。

空氣循環模式



吸入的空氣經由濾油網及活性炭濾網淨化之後，再送回廚房內。

提示: 您必須安裝活性炭濾網，才能中和空氣循環模式中的氣味。手冊裡提供您操作本電器空氣循環模式時的不同選項。或者，您可以洽詢經銷商。您可從專門零售商、客戶服務中心或網上商店購買所需配件。

操作該器具

這些說明適用於幾種類型的型號。因此，當中個別的功能或不適用於您的抽油煙機。

控制面板模組 1



符號	說明
①	風扇開 / 關
1-3	風扇設定
boost ^	加強風速模式 1
power boost ^	加強風速模式 2
⌚	風扇持續運轉功能
🌀	自動模式
🌫️	金屬濾油網 / 活性炭濾網飽和度指示燈
📶	Home Connect
💡	照明開啟 / 關閉 / 微光

設定風扇

開啟

觸碰 ① 符號。

風扇將以風扇設定 2 運作。

選擇風扇設定

選擇風扇設定。

關閉

觸碰 ① 符號。

強度設定

如果有大量氣味及煙霧 / 蒸氣發出，您可以使用強度設定。

開啟

觸碰 **boost** ^ 或 **power boost** ^ 符號。

提示: 約 6 分鐘後，抽油煙機會自動切換回風扇設定 3。

關閉

如果您想要在預設時間到達前結束加強風速模式，請觸碰所需風速設定的符號。

前方玻璃罩的中間位置

在某些電器上，前方玻璃罩可以調整至中間位置。調整至中間位置時可用於消除特別強烈的烹飪氣味及大量的蒸汽。

提起中心的前方玻璃罩，並小心打開。

提示: 開始烹調時，請先開啟抽油煙機，並於烹調結束數分鐘後才將它關上。這是去除廚房油煙最有效的方式。

風扇繼續運作時間

開啟

觸碰 ⌚ 符號。

風扇將以風扇設定 1 運轉。

大約 10 分鐘後，風扇將自動關閉。

關閉

觸碰 ⌚ 符號。

這將會立刻停止風扇持續運轉功能。

自動模式

開啟

1. 觸碰 ① 符號。

風扇將以設定 2 運作。

2. 觸碰 🌀 符號。

使用 PerfectAir 傳感器可自動設定最佳風扇設定。

關閉

觸碰 ① 或任何風速設定來關閉自動模式。

如果 PerfectAir 傳感器不再偵測到房間內的空氣品質有任何變化，風扇將會自動關閉。

自動模式最長可運行 4 小時。

傳感器控制

在自動模式下，位於抽油煙機內的 PerfectAir 傳感器會偵測烹調與燒烤所造成的味道強度。風扇會根據 PerfectAir 傳感器的設定，自動切換轉速。

可使用的傳感器設定：

預設靈敏度設定：3 (風扇設定 3)。

最低靈敏度設定：1 (風扇設定 1)

最高靈敏度設定：5 (風扇設定 **power boost** ^)

如果傳感器控制器反應速度過快或過慢，都可適當調整：

- 當風扇關閉後，觸碰並按住 🌀 符號。設定會隨即顯示。
- 觸碰符號 1、2、3、**boost** ^ 或 **power boost** ^ 可變更傳感器控制器的設定。
- 將手指抬離 🌀 符號。

飽和顯示

若金屬濾油網或活性炭濾網已達到飽和，其對應的符號將在電器關閉後閃爍：





- 金屬濾油網：☼ 和 1
- 活性炭濾網：☼ 和 2
- 金屬濾油網和活性炭濾網：☼、1 和 2

如果你還沒清洗金屬濾油網或更換活性炭濾網，現在就應進行清洗與更換。→ "清潔與維護"第 12 頁

飽和指示燈在閃爍時可以重新設定。如需設定，請觸碰 ☼ 符號。

將顯示屏切換至空氣再循環模式

在空氣再循環模式中，必須將電子控制器切換至其對應的狀態：

- 抽油煙機必須已連接且電源關閉。
- 觸碰並按住  符號。觸碰符號「2」。將手指抬離  符號。這會將電子控制器切換成空氣再循環模式 (濾網為不可清洗)。
- 觸碰並按住  符號。觸碰符號「3」。將手指抬離  符號。這會將電子控制器切換成空氣再循環模式 (濾網為可以清洗)。
- 重複觸碰並按住  符號，並觸碰符號「1」，可將電子控制器切換回抽氣模式。

照明

照明和風扇各為獨立的系統，可以獨立開關。



觸碰  符號。

設定亮度



按住  符號直到調整至所需的亮度。

聲音訊號

開啟

風扇關閉時，同時觸碰並按住  與  符號 3 秒。訊號聲就會響起。

關閉

風扇關閉時，同時觸碰並按住  與  符號 3 秒。訊號聲就會響起。

控制面板模組 2



符號	說明
①	風扇開 / 關
1-3	風扇設定
boost ^	加強風速模式 1
power boost ^	加強風速模式 2
⌚	風扇持續運轉功能
🌀	自動模式
🌀	金屬濾油網飽和度指示燈
🌀	活性炭濾網飽和度指示燈
📶	Home Connect
💡	裝飾 LED 照明
💡	照明開啟 / 關閉 / 微光

設定風扇

開啟

觸碰 ① 符號。

風扇將以風扇設定 2 運作。

選擇風扇設定

選擇風扇設定。

關閉

觸碰 ① 符號。

強度設定

如果有大量氣味及煙霧 / 蒸氣發出，您可以使用強度設定。

開啟

觸碰 boost ^ 或 power boost ^ 符號。

提示: 約 6 分鐘後，抽油煙機會自動切換回風扇設定 3。

關閉

如果您想要在預設時間到達前結束加強風速模式，請觸碰所需風速設定的符號。

前方玻璃罩的中間位置

在某些電器上，前方玻璃罩可以調整至中間位置。調整至中間位置時可用於消除特別強烈的烹飪氣味及大量的蒸汽。

提起中心的前方玻璃罩，並小心打開。

風扇繼續運作時間

開啟

觸碰 ⌚ 符號。

風扇將以風扇設定 1 運轉。

大約 10 分鐘後，風扇將自動關閉。

關閉

觸碰 ⌚ 符號。

這將會立刻停止風扇持續運轉功能。

自動模式

開啟

1. 觸碰 ① 符號。

風扇將以設定 2 運作。

2. 觸碰 🌀 符號。

使用 PerfectAir 傳感器可自動設定最佳風扇設定。

關閉

觸碰 ① 或任何風速設定來關閉自動模式。

如果 PerfectAir 傳感器不再偵測到房間內的空氣品質有任何變化，風扇將會自動關閉。

自動模式最長可運行 4 小時。

傳感器控制

在自動模式下，位於抽油煙機內的 PerfectAir 傳感器會偵測烹調與燒烤所造成的味道強度。風扇會根據 PerfectAir 傳感器的設定，自動切換轉速。

可使用的傳感器設定：

預設靈敏度設定：3 (風扇設定 3)。

最低靈敏度設定：1 (風扇設定 1)

最高靈敏度設定：5 (風扇設定 power boost ^)

如果傳感器控制器反應速度過快或過慢，都可適當調整：

- 當風扇關閉後，觸碰並按住 🌀 符號。設定會隨即顯示。
- 觸碰符號 1、2、3、boost ^ 或 power boost ^ 可變更傳感器控制器的設定。
- 將手指抬離 🌀 符號。

飽和顯示

若金屬濾油網或活性炭濾網已達到飽和，其對應的符號將在電器關閉後閃爍：





- 金屬濾油網：
- 活性炭濾網：
- 金屬濾油網和活性炭濾網： 和 

如果你還沒清洗金屬濾油網或更換活性炭濾網，現在就應進行清洗與更換。→ "清潔與維護"第 12 頁

飽和指示燈在閃爍時可以重新設定。如需設定，請觸碰相應的符號。

將顯示屏切換至空氣再循環模式

在空氣再循環模式中，必須將電子控制器切換至其對應的狀態：

- 抽油煙機必須已連接且電源關閉。
- 觸碰並按住  符號。觸碰符號「2」。將手指抬離  符號。這會將電子控制器切換成空氣再循環模式 (濾網為不可清洗)。
- 觸碰並按住  符號。觸碰符號「3」。將手指抬離  符號。這會將電子控制器切換成空氣再循環模式 (濾網為可以清洗)。
- 重複觸碰並按住  符號，並觸碰符號「1」，可將電子控制器切換回抽氣模式。

裝飾 LED 照明

裝飾 LED 照明和風扇各為獨立的系統，可以獨立開關。

觸碰  符號。

設定亮度

按住  符號直到調整至所需的亮度。

設定顏色

1. 關閉風扇
2. 觸碰  符號。
3. 觸碰符號 1 或 2 直到選擇所需的顏色。

照明

照明和風扇各為獨立的系統，可以獨立開關。



觸碰  符號。

設定亮度



按住  符號直到調整至所需的亮度。

聲音訊號

開啟

風扇關閉時，同時觸碰並按住  與  符號 3 秒。訊號聲就會響起。

關閉

風扇關閉時，同時觸碰並按住  與  符號 3 秒。訊號聲就會響起。

連接至爐頭

您可以將此電器連接到爐盤（若爐盤支援連接本電器），然後透過爐盤控制爐頭的功能。

連接電器時可以使用不同的方式：

Home Connect

如果兩台電器都相容於Home Connect，可以使用Home Connect app連接兩台電器。

請參閱隨附的Home Connect說明書以取得更多的資訊。



直接連接電器

如果本電器已直接連接至爐頭，便無法再連接至家用網路。此時電器的運作就如同未連接至網路的抽油煙機，而您仍可透過控制面板進行操作。

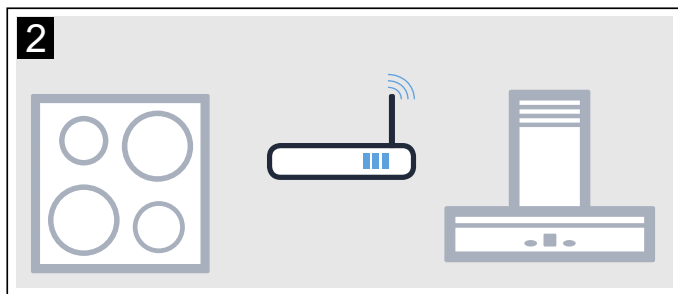
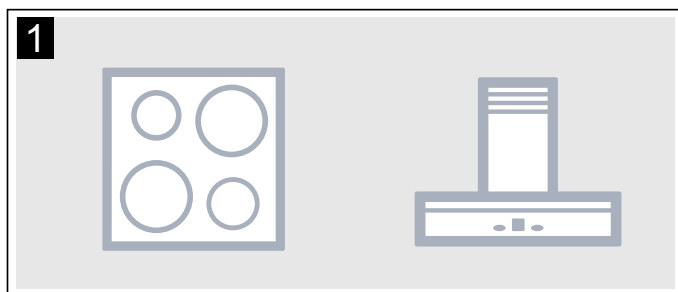

透過家用網路連接電器

如果電器已透過家用網路互相連接，您便可以使用爐頭上的抽油煙機控制器和Home Connect來操作電器。

提示

- 請務必遵守抽油煙機使用說明書中的安全說明，即使透過爐頭的抽油煙機控制器操作本電器時亦須遵守。
- 使用抽油煙機上的控制器操作時擁有優先控制權。此時無法使用抽油煙機的控制器進行操作。

設定連接

在設定爐頭與抽油煙機之間的連接時，抽油煙機必須先關閉。

直接連接

確認爐頭已開啟並處於搜尋模式中。

若要執行此步驟，請參閱爐頭說明手冊的「連接到抽油煙機」章節。

提示

- 如果抽油煙機已直接連接至爐頭，便無法再連接至家用網路，您也將無法使用Home Connect功能。
- 爐頭不得連接至家用網路。如要斷開連接，請遵照「重新設定Home Connect」章節中的說明。

按住  符號直到該符號開始閃爍。

當  停止閃爍並繼續保持亮起時，表示抽油煙機已連接至爐頭。

透過家用網路連接

請遵照「自動登入至家用網路」或是「手動登入至家用網路」章節中的說明。→ "Home Connect"第 10 頁

當抽油煙機已連接到家用網路，您便可以透過 Home Connect app 連接到爐頭。若要設定，請遵照行動裝置上的說明進行操作。

Home Connect

本電器支援Wi-Fi功能，可使用流動裝置操作。

如果本電器未連接至您的家用網絡，則等同於無網絡連接功能的抽油煙機，而您仍可透過顯示屏操作。

Home Connect可用的功能視乎所在國家提供的Home Connect服務而定。並非所有國家均提供Home Connect服務。詳細資訊請參閱www.home-connect.com。

提示

- 請務必遵守本使用說明書中的安全說明，即使您不在家並且透過Home Connect app操作本電器，您也必須遵守這些安全說明。同時，您亦必須遵守Home Connect app中的說明。
- 使用電器上的控制器操作時擁有優先控制權。此時無法使用Home Connect app來操作電器。

設定

您必須流動終端裝置上安裝並設置Home Connect App，才能透過Home Connect設定。

請注意隨附的Home Connect使用說明。

請按照應用程式所提供的步驟設定。



開啟App之後才能設置。

提示: 在網絡就緒模式下，您的裝置會使用最多2W。

在家用網路中自動登錄

提示

- 您需要具備有WPS功能的路由器。
- 您需要存取至路由器。如果您無法存取至路由器，請遵照「手動登入至家用網路」的步驟。
- 抽油煙機在連接的過程中不可開啟。您可隨時按下①符號以取消此程序。
- 如要將抽油煙機連接至家用網路，抽油煙機與照明必須先關閉。

- 按住  符號直到該符號開始閃爍。
- 按下「1」以開始自動登入至家用網路。風扇設定 1 的 LED 燈以及  符號會閃爍。
- 在接下來的 2 分鐘內按下路由器上的 WPS 按鈕。如果抽油煙機已成功連接，便會自動連接到 Home Connect app。風扇設定 3 的 LED 燈以及  符號會閃爍。

提示: 如果抽油煙機無法進行連接，將會自動允許您手動連接至家用網路。風扇設定 2 的 LED 燈以及  符號會閃爍。請將電器手動登入到家用網路中，或按下「1」嘗試重新自動登入。

- 在您的行動裝置上遵照自動登入網路的說明。當  符號在控制面板上停止閃爍並繼續保持亮起時，表示登入的程序已完成。

在家用網路中手動登錄

提示

- 抽油煙機在連接的過程中不可開啟。您可隨時按下①符號以取消此程序。
- 如要將抽油煙機連接至家用網路，抽油煙機與照明必須先關閉。

- 按住  符號直到該符號開始閃爍。

- 按下「2」來手動登入家用網路。風扇設定 2 的 LED 燈以及  符號會閃爍。
- 使用「Home Connect」SSID 和「Home Connect」鍵，將行動裝置登入到抽油煙機的網路中。



如果抽油煙機已成功連接，便會自動連接到 Home Connect app。風扇設定 3 的 LED 燈以及  符號會閃爍。



- 在您的行動裝置上遵照手動登入網路的說明。當  符號在控制面板上停止閃爍並繼續保持亮起時，表示登入的程序已完成。

連接至 app

如果您在行動裝置上下載了 Home Connect app，您便可以用來連接至您的抽油煙機。

提示

- 本電器必須先連接至網路。
- app 必須開啟。

- 觸碰並按住  符號，直到的風扇設定 3 的 LED 燈以及  閃爍。
- 在您的行動裝置上，請遵照 Home Connect app 上的說明。當  符號在控制面板上停止閃爍並繼續保持亮起時，表示連接的程序已完成。

軟件更新

只要使用軟件更新功能，便能更新抽油煙機的軟件（例如：功能優化、故障排除或安全性更新）。若要設定，您必須是已註冊的 Home Connect 使用者，在行動裝置上已安裝該應用程式，並連接到 Home Connect 伺服器。

一旦軟件有可用的更新時，您將會收到 Home Connect app 的通知，並能透過應用程式啟動軟件更新。

更新成功下載後，如果您已連接至區域網路，便可以透過 Home Connect app 開始安裝。

Home Connect app

提示

- 在下載更新時，您仍可繼續正常使用您的抽油煙機。
- 依據應用程式中的個人設定，軟件更新也可以設定為自動下載。
- 我們建議您可盡快安裝安全性更新。

重新設定連接

您可以隨時重新設定家用網絡與 Home Connect 上已儲存的連接設定。

同時按住  和  直到  符號熄滅。若訊號聲已開啟則此時會響起。

關於資料保護

若電器是首次連接到有網際網絡連線的 WLAN 網路，它將會傳送下列資料類別到 Home Connect 伺服器（作為初次註冊）：

- 獨特的電器識別資料（由電器代碼和安裝 Wi-Fi 通訊模組的 Mac 位址組成）。
- Wi-Fi 通訊模組的安全認證（確保 IT 連線安全）。
- 家用電器目前的軟件和硬件版本。
- 所有之前重置為原廠設定的狀態。

初次註冊只需要在第一次使用 Home Connect 功能前執行，完成後即可使用 Home Connect 功能。

提示： Home Connect 功能只能搭配 Home Connect app 使用。在 Home Connect app 中可以存取相關資料保護的相關資訊。

符合性聲明

Robert Bosch Hausgeräte GmbH 特此聲明，本電器的 Home Connect 功能符合 2014/53/EU 指令的基本要求與其他相關條款的規定。

詳細的 RED 符合性聲明位於 www.bosch-home.com/de 電器產品頁面的其他文件。



清潔與維護

⚠ 警告 – 灼傷風險！

設備在運轉時會變得很熱。清潔前，請務必等待設備完全冷卻。

⚠ 警告 – 觸電風險！

濕氣滲入可能會導致漏電。清潔抽油煙機時，只可使用微濕的抹布。清潔前，請先拔掉抽油煙機的主電源插頭，又或關閉保險絲盒內的斷路器。

⚠ 警告 – 觸電風險！

請勿使用任何高壓清潔器或蒸氣清洗機，以免觸電。

⚠ 警告 – 受傷風險！

電器內部零件可能有鋒利邊緣。請戴上保護手套。

⚠ 警告 – 受傷風險！

打開和關閉前方玻璃罩時的夾傷風險。不要觸摸玻璃面板後方的區域，並將手指遠離樞紐。

清潔劑

為確保不會因錯誤的清潔方法而損害電器的表面，請參考以下表格的指示。請勿使用以下的清潔劑：

- 強效或腐蝕性的清潔劑，例如去污粉或液體去污清潔劑、
- 具高酒精成份的清潔劑、
- 硬質百潔布或清潔海綿、
- 高壓清洗器或蒸氣式清潔器、
- 溶解水垢用的清潔產品、
- 刺激性的多用途清潔產品、
- 烤箱噴劑。

提示： 使用全新的海綿布前，請先將之徹底清洗。

提示： 請依照清潔產品說明中的所有指示與警告。

區域	清潔產品
不鏽鋼	熱肥皂水 使用洗碗布清潔，再以軟布擦乾。 按紋路方向清潔不鏽鋼表面。 不鏽鋼的專門清潔產品在我們的客戶服務中心或專業經銷商都有販售。在軟布上沾上薄薄一層清潔劑產品。
漆面	熱肥皂水 先以微濕抹布清潔，然後再以軟布抹乾。 請勿使用不鏽鋼清潔劑。
鋁質和塑膠	熱肥皂水 用軟布清理。
玻璃	玻璃清潔劑： 用軟布清理。切勿使用玻璃刮刀。
控制功能	熱肥皂水 先以微濕抹布清潔，然後再以軟布抹乾。 滲入的濕氣可能導致觸電。 濕氣滲入或會導致電子系統損壞。請勿用濕布清潔操控元件。 請勿使用不鏽鋼清潔劑。

拆除金屬 濾油網

1. 完全打開前方玻璃罩。
2. 打開鎖並將金屬濾油網下扳。此時，請用另一隻手握住下面的金屬濾油網。
3. 將金屬濾油網從固定座中取出。

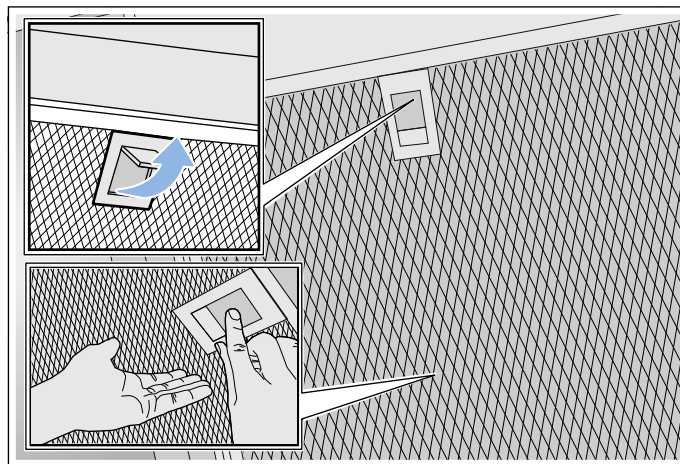

提示

- 金屬濾油網底部可能會囤積油脂。
- 平穩的取出金屬濾網以避免油脂溢出。

清潔金屬濾油網

這些說明適用於幾種類型的型號。因此，當中個別的功能或不適用於您的抽油煙機。

⚠ 警告 – 火災風險！

沉積在濾油網的油垢可能會造成火災。請定期清洗濾油網。裝上濾油網前，請勿操作電器。

提示

- 請勿使用任何具刺激性、酸性或鹼性清潔產品。
- 我們建議您每 2 個月清潔一次濾油網。
- 清潔金屬濾油網時，也應使用濕布來清潔電器中的金屬濾油網支架。
- 金屬濾油網可放入洗碗碟機內或直接用手清洗。

直接用手清洗：

提示： 您可以使用特殊除油劑去除頑固污漬。可至網上商店訂購。

- 將金屬濾油網浸泡在熱肥皂水裡。
- 用刷子清洗濾網，然後徹底沖洗乾淨。
- 將金屬濾油網放置在可吸水的材質上晾乾。

放入洗碗碟機清洗：

提示： 如果將金屬濾油網放入洗碗碟機內清洗，可能有稍微褪色的情況。此褪色情況將不會影響到金屬濾油網的功能。

- 使用正常的家用洗碗清潔劑。
- 不要將極度骯髒的金屬濾油網與烹調器皿一起清潔。
- 將金屬濾油網放在洗碗碟機內並在周圍留出足夠的空間。請勿固定金屬濾油網。
- 選擇低於 50 °C 以下的溫度。

安裝金屬濾油網

⚠ 警告 – 受傷風險!

電器內部零件可能有鋒利邊緣。請戴上保護手套。

提示: 清潔外殼部份所有可觸及的部件。

1. 插入金屬濾油網並將其鎖定到位。此時，請用另一隻手握住下面的金屬濾油網。
提示: 確認金屬濾油網已正確插入。
2. 若金屬濾油網未正確插入，請將鎖解開並重新將金屬濾油網正確插入。

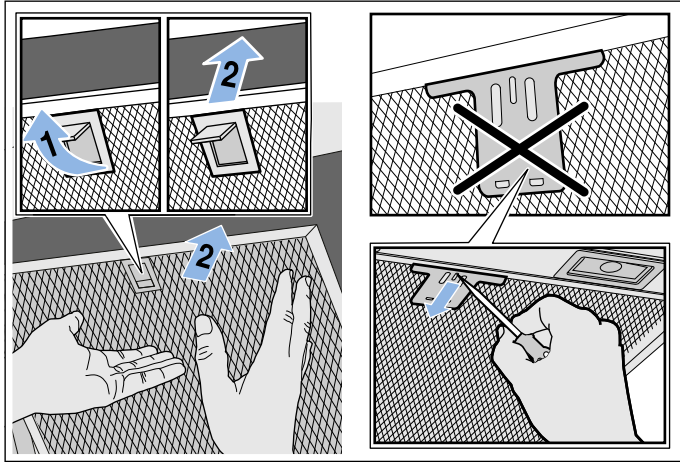

? 疑難排解

大多數故障都可以輕易地解決。在聯絡客戶服務前，請先閱讀下列說明。

⚠ 警告 – 觸電風險!

不當維修會造成危險。只能由受過訓練的售後服務技術人員維修或更換受損的電線。如果設備出現問題，請拔掉設備的主電源，或關閉保險絲盒內的斷路器。請聯絡售後服務中心。請聯絡售後服務中心。

故障一覽表

故障情況	可能原因	解決方法
電器無法運轉	未插上插頭。	將電器連接至電源插座
	截斷電源	確認廚房中其他電器是否正常運轉
	保險絲故障	檢查保險絲盒，並確認電器的保險絲正常
照明無法操作。	LED 燈故障	請致電售後服務中心。
按鈕的照明不能操作。	控制元件出現故障。	請聯絡售後服務中心。

LED 燈

失靈的 LED 燈只能由生產商、他們的客戶服務部或合格的技師 (電子技師) 更換。

⚠ 警告 – 受傷風險!

由 LED 燈所發出的光線會令人暈眩，亦會損害眼睛 (風險組別 1)。請勿直望開啟著的 LED 燈超過 100 秒。



客戶服務中心

與我們聯絡時，請提供產品編號 (E no.) 和生產編號 (FD no.)，以便服務人員提供正確的建議。您可在電器頂部找到附有這些數字的銘牌。

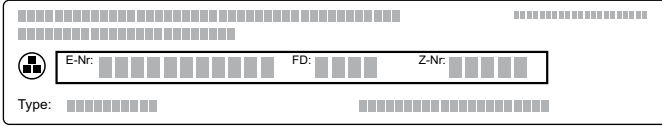

铭牌示意图，包含 E-Nr. (E no.), FD: (FD no.), Z-Nr. (Z no.) 和 Type: 的输入框。

您可以在下方空位中記下電器編號和售後服務中心的電話號碼，省卻尋找時間。

產品編號 (E no.)	生產編號 (FD no.)
售後服務 ☎	

請注意，因操作錯誤而導致客戶服務工程師上門處理，即使在保養期間仍需酌量收費。

您可以在附件的客戶服務中心目錄內，找到所有國家的客戶服務中心聯絡詳細資料。

信賴生產商的專業水準。因此，您可確保設備由曾受訓的維修技術人員使用原廠配件來維修。

配件

(不包括在運送範圍之中)

提示: 以下說明適用於多種類似的型號。下列的選購配件有可能無法適用於您的電器。

提示: 請遵照配件中的安裝說明。

配件	訂單編號
空氣再循環模式入門套組 (平面式抽油煙機 - 有煙 窗)	DWZ0AF0U0
簡易更換型濾網入門套件	DWZ0AF0A0
空氣再循環模式入門套組 (平面式抽油煙機 - 無煙 窗)	DWZ0AF0T0
簡易更換型濾網入門套件	DWZ0AF0A0
空氣再循環模式入門套組 (斜面式抽油煙機 - 有煙 窗)	DWZ0AK0U0
簡易更換型濾網入門套件	DWZ0AK0A0
空氣再循環模式入門套組 (斜面式抽油煙機 - 無煙 窗)	DWZ0AK0T0
簡易更換型濾網入門套件	DWZ0AK0A0
空氣再循環模式入門套組附可清洗式濾網 (平面式 抽油煙機 - 有煙窗)	DWZ0AF0S0
空氣再循環模式入門套組附可清洗式濾網 (平面式 抽油煙機 - 無煙窗)	DWZ0AF0R0
空氣再循環模式入門套組附可清洗式濾網 (斜面式 抽油煙機 - 有煙窗)	DWZ0AK0S0
空氣再循環模式入門套組附可清洗式濾網 (斜面式 抽油煙機 - 無煙窗)	DWZ0AK0R0
CleanAir 空氣再循環模組	DWZ0AX5C0
簡易更換型濾網 CleanAir 空氣再循環模組 (不可 清洗式)	DSZ5201
簡易更換型濾網 CleanAir 空氣再循環模組 (可清 洗式)	DZZ0XX0P0

安裝說明

- 電器已被安裝到牆上。
- 如果抽油煙機要以排氣模式來運轉，則必須安裝抽油煙管。
- 如果抽油煙機要以空氣再循環模式運轉，則必須安裝選購配件。若要以此進行，請參閱隨附的安裝說明。空氣再循環模式將不需要安裝抽油煙管。
- 關於額外的選購配件，請參閱隨附的安裝說明。
- 抽油煙機表面容易損傷。安裝時請避免損傷。

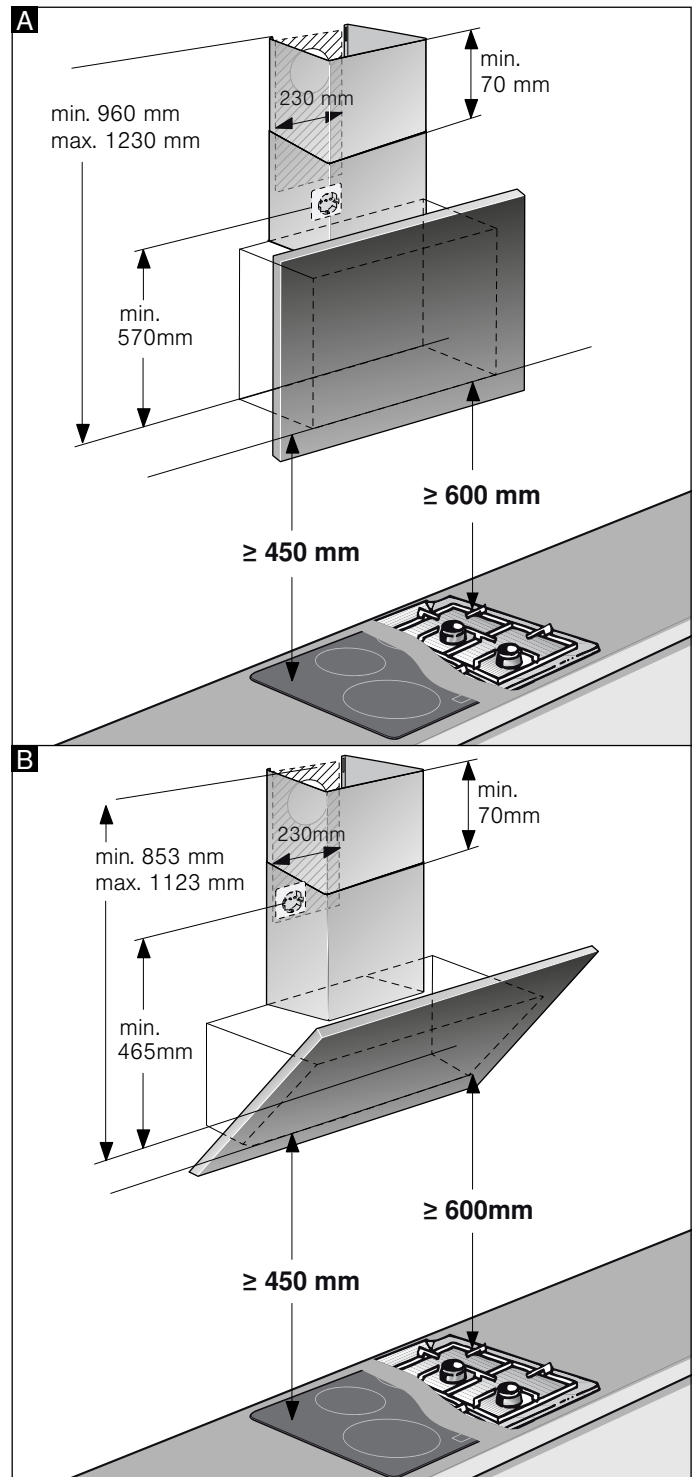
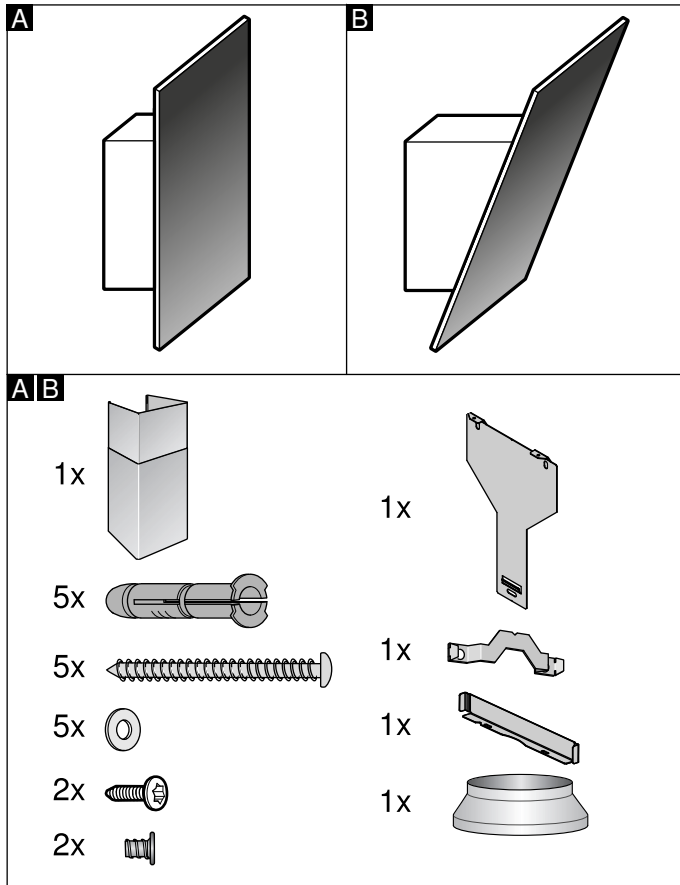

提示: 我們建議您在安裝電器時，使玻璃屏幕的下邊緣與相鄰壁掛式櫥櫃的下邊緣對齊。確保能保持與爐頭之間的安全距離。

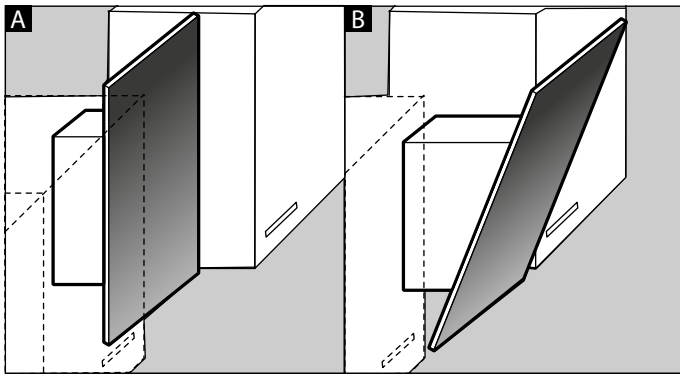

⚠️ 重要安全資訊

詳細閱讀說明。才可以安全並正確地使用本產品。請妥善保管說明手冊及安裝說明，以便您在日後或供下一位使用者查閱。

打開包裝後，請檢查微波烤爐有否損壞。如微波烤爐在運送過程中受損，請切勿安裝。

要安全地使用電器，請根據安全說明來以正確的方式安裝。安裝者有責任確保電器在安裝的位置中完善地運轉。

注意!

可能造成電器損壞

抽油煙機表面容易損傷。安裝時請避免損傷。

抽油煙機的闊度必須至少與爐面的寬度對應。

安裝時，請遵從有效的建築條例以及當地電力和 / 煤氣供應商的相關規定。

⚠️ 警告 – 火災風險!

沉積在濾油網的油垢可能會造成火災。必須保持指定的安全距離，才能防止聚熱。請參閱烹調器具提供的資訊。如果同時使用煤氣爐和電爐，請將兩者保持指定的最大距離。

⚠️ 警告 – 火災風險!

沉積在濾油網的油垢可能會造成火災。請勿將抽油煙機放置在明火附近（例如猛火）。如固態燃料加熱器（例如木材或煤炭）沒有配備不可拆除的封閉式外罩，請勿將抽油煙機安裝在其附近。切忌有火花飛濺。

排放廢氣時，務必遵循政府與法規規定，例如建築法規。

⚠️ 警告 – 致命風險!

倒吸的廢氣可能會引致中毒。廢氣不可排放到運作中的煙道或排氣煙道中，也不可排放到放有加熱設備的房間通風豎井內。若要將廢氣排放到閒置的煙道或排氣煙道內，應先取得加熱設備工程師的同意。

⚠️ 警告 – 致命危險!

倒吸的廢氣可能會導致中毒。使用此電器的消耗空氣模式時，如果同時使用依賴室內空氣的製熱裝置，務必確保室內有足夠的新鮮空氣。

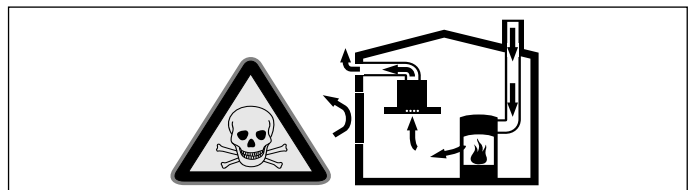

依賴室內空氣的製熱裝置（例如以煤氣、汽油、木材或以煤炭為燃料的暖爐、續流式暖爐或熱水器）係從其安裝處取得空氣加以燃燒，再經由排氣系統（例如煙囪）將廢氣排放至室外。

抽油煙機運作時，也會從廚房與鄰近房間抽走室內空氣，如果新鮮空氣不足，將形成局部真空狀態。煙囪或抽氣豎井中的有毒煤氣，會被倒吸入起居空間內。

- 因此請確保有適量的新鮮空氣進入室內。
- 單靠進氣 / 排氣牆箱無法確保足量空氣流入。為確保安全運作，製熱電器安裝處的局部真空程度不得超過 4 帕斯卡 (0.04 毫帕)。只要讓燃燒所需的空氣能夠從非密閉的缺口進入，例如門、窗戶、進氣 / 排氣牆箱或藉由其他技術性手段，即可滿足上述要求

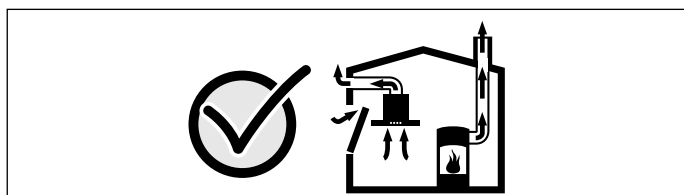

如有任何狀況，請向負責打掃煙囪的專業人員查詢。該人員可以評估整個房子的通風設施，建議合適的通風方法。

如果抽油煙機單以循環空氣模式運作，則不受任何限制。

⚠ 警告 – 致命危險!

倒吸的廢氣可能會引致中毒。如果通風系統安裝的地方，同時有發熱電器連接到煙囪或煙道，抽油煙機的電力供應位置必須安裝合適的安全開關。

⚠ 警告 – 受傷風險!

- 電器內部零件可能會有鋒利邊緣。請戴上保護手套。
- 如果沒有適當固定好抽油煙機，可能會掉落。必須穩固安裝所有緊固元件。
- 此電器很重。要移動此電器，請 2 個人一起合作。請只使用適當的工具及裝備。
- 任何對電器或機械配件做的變更都很危險並可能導致故障。請勿改造電器或機械配件。

⚠ 警告 – 磁力造成的危險!

電器的前端內裝有永久磁磁。這可能會影響電子植入物，例如：心律調整器或胰島素泵。電子植入物配戴者必須遠離電器前端至少 10 厘米。

⚠ 警告 – 觸電風險!

- 電器內部零件可能會有鋒利邊緣。這些邊緣可能會令電源連接線路受損。因此，安裝時請勿彎折或擠壓電源連接線路。

- 電器的電源必須能夠隨時被切斷。本電器只可以連接已妥善安裝的保護型插座。按照安裝規定，若插頭安裝在無法觸及的位置，在安裝永久性電路時，必須在電源相位中提供能量隔離裝置。永久性電力安裝的配線工作必須由專業電工執行。建議在電器的電路上安裝剩餘電流斷路器 (RCCB)。

⚠ 警告 – 觸電風險!

不當維修會造成危險。只能由受過訓練的售後服務技術人員維修或更換受損的電線。如果設備出現問題，請拔掉設備的主電源，或關閉保險絲盒內的斷路器。請聯絡售後服務中心。請聯絡售後服務中心。

⚠ 警告 – 窒息危險!

包裝材料可能會對兒童造成危險。請勿讓孩童把玩包裝材料。



一般資訊

檢查牆壁

- 牆壁必須平整、垂直並有足夠的負載力。
- 鑽口深度必須與螺絲長度相同。壁釘必須可穩定支撐。
- 隨附的螺絲與壁釘適用於實心磚造。其他結構如石膏板、透水混凝土與粘土空心磚，必須使用合適的緊固元件。
- 抽油煙機重量上限為 40 kg。

電源連接

⚠ 警告 – 觸電風險!

電器內部零件可能會有鋒利邊緣。這些邊緣可能會令電源連接線路受損。因此，安裝時請勿彎折或擠壓電源連接線路。

所需的連接資訊可在電器頂部的銘牌上找到。

電源線長度：約 1.30 m

本抽油煙機符合歐盟對於干擾抑制的相關規定。

⚠ 警告 – 觸電風險!

電器的電源必須能夠隨時被切斷。本電器只可以連接已妥善安裝的保護型插座。按照安裝規定，若插頭安裝在無法觸及的位置，在安裝永久性電路時，必須在電源相位中提供能量隔離裝置。永久性電力安裝的配線工作必須由專業電工執行。建議在電器的電路上安裝剩餘電流斷路器 (RCCB)。

安裝

安裝準備事項

注意!

請確保鑽孔區域沒有電線、煤氣管或水管。

如果抽油煙機要以排氣模式運轉，則必須安裝抽油煙管。

如果抽油煙機要以空氣再循環模式運轉，則必須安裝選購配件。若要以此進行，請參閱隨附的安裝說明。空氣再循環模式將不需要安裝抽油煙管。

1. 確定好抽油煙機的位置，並輕輕地標記電器下邊緣應位於牆上的位置。確定好以爐頭為準的中央位置。
提示：我們建議您在安裝抽油煙機時，使玻璃屏幕的下邊緣與相鄰壁掛式櫥櫃的下邊緣對齊。確保能保持與爐頭之間的安全距離。

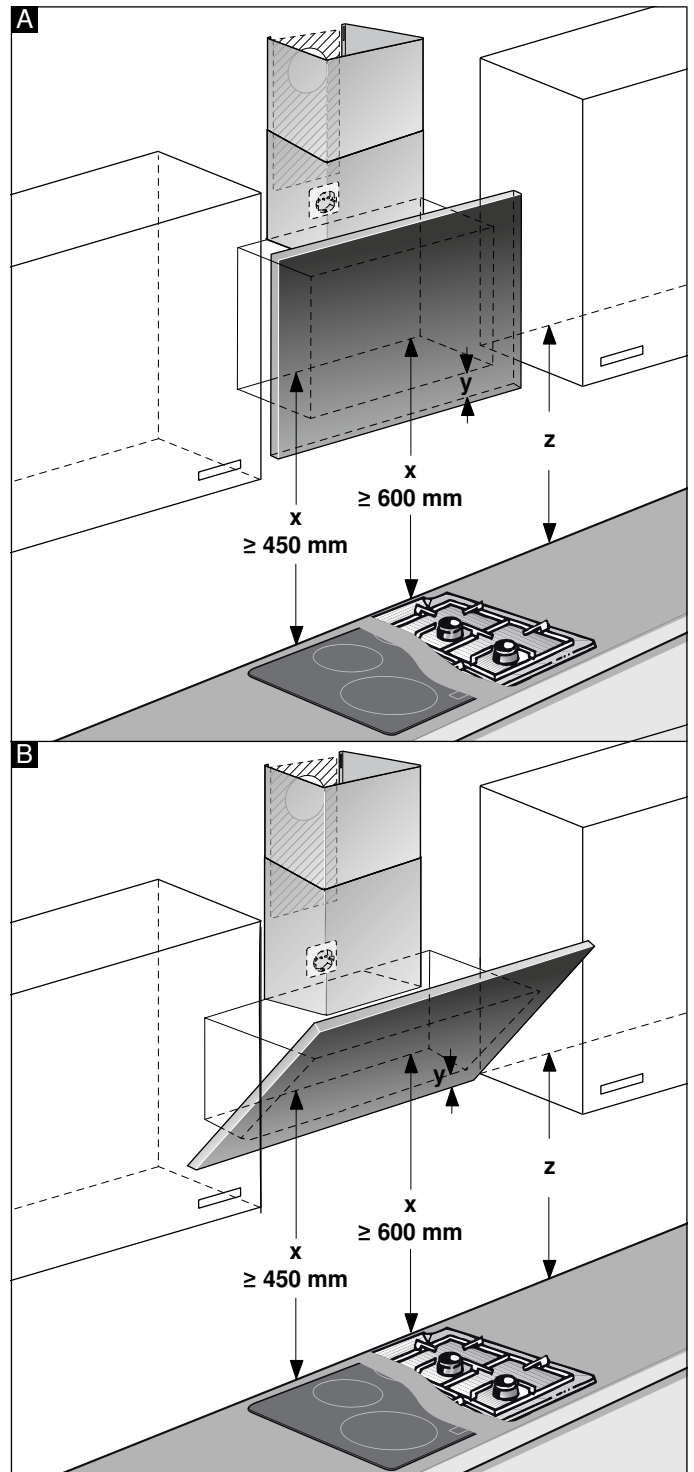

2. 將型板對準並放在繪製於牆壁的線上，並將其鎖上固定位置。標記螺絲要鎖上的位置。
 如要安裝抽油煙管，必須沿著標記的切割線切割型板。
3. 鑽一個直徑 8 mm，深度 80 mm 的孔來固定電器，取下型板然後釘入壁釘與牆面齊平。

有安裝抽油煙管

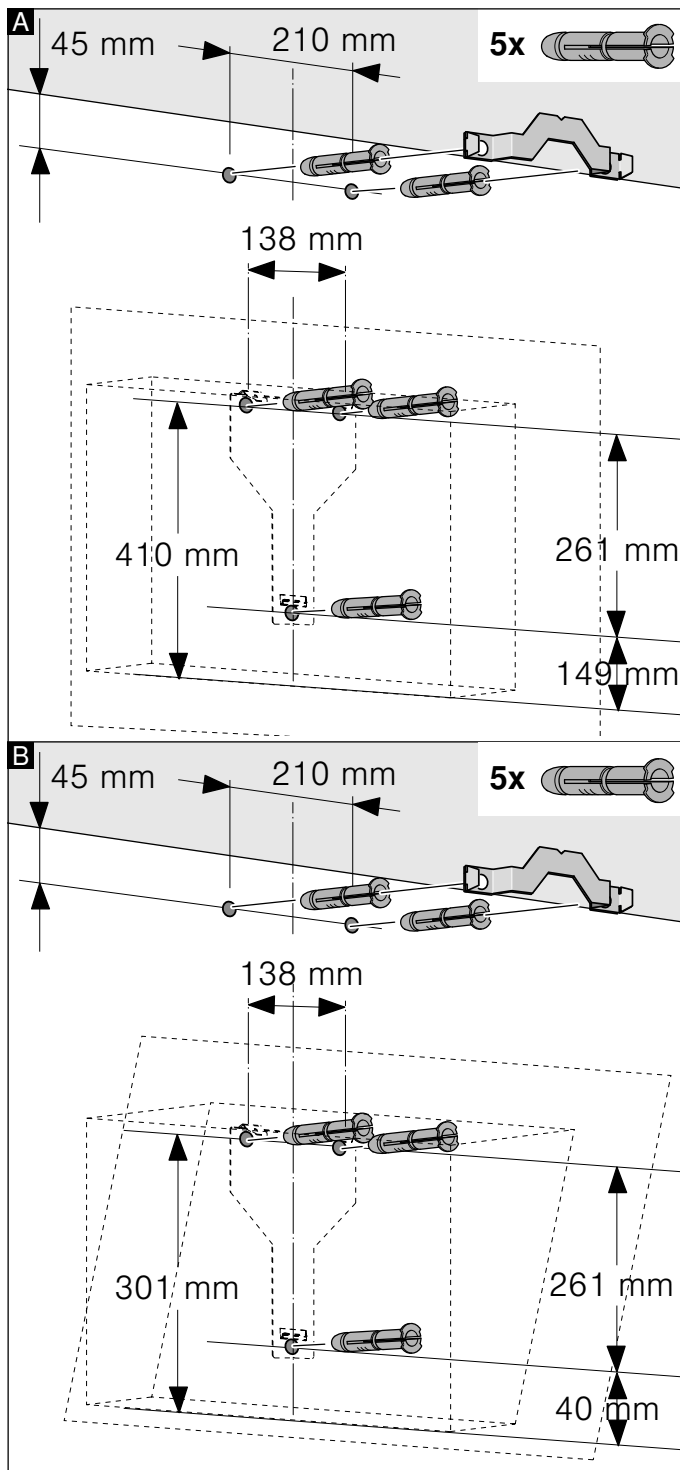

不安裝抽油煙管

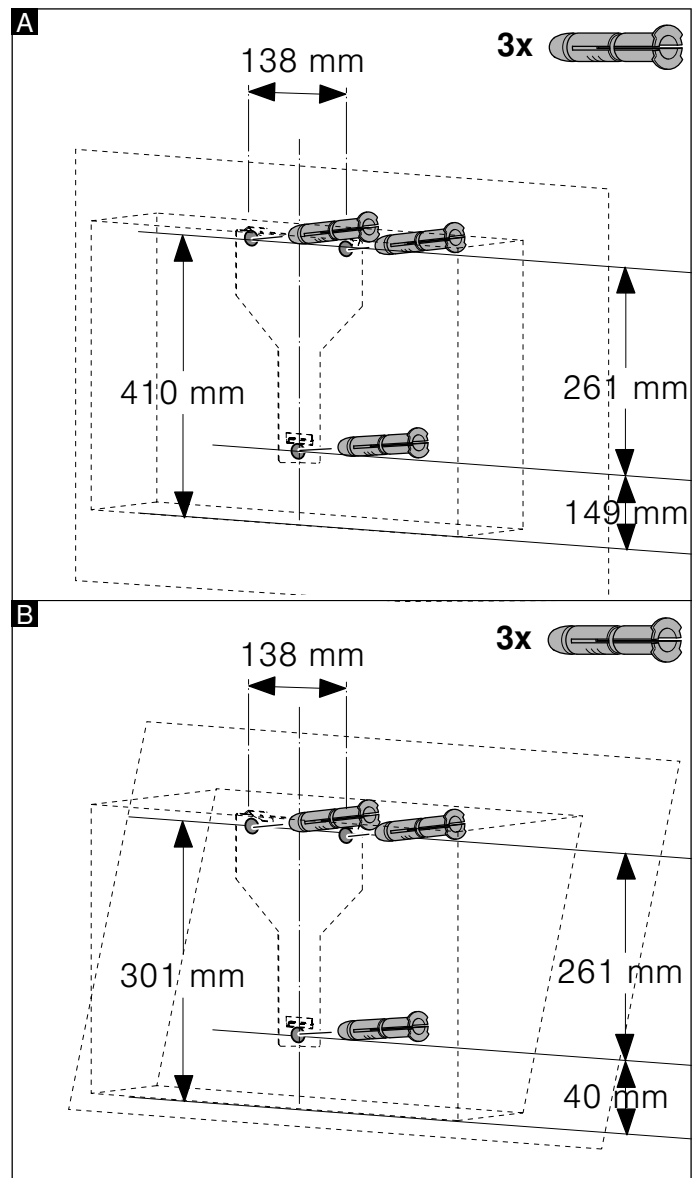

安裝

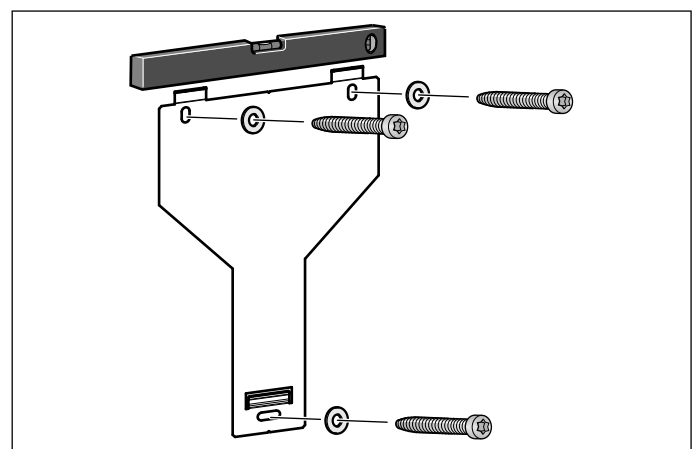

裝上抽油煙機的安裝支架並用手鎖緊螺絲，再使用水平儀將電器調整至水平，然後將安裝支架完全鎖緊。

牆面安裝電器並進行調整

1. 先從電器後方撕除保護膜，並隨著安裝進度撕除其他部位的保護膜。
2. 在安裝電器時，請確保其能與安裝支架正確密合。
3. 必要時可將電器向左或向右移動。
4. 鎖緊安裝支架的螺絲。鎖螺絲時應穩固扶住支架。**A**

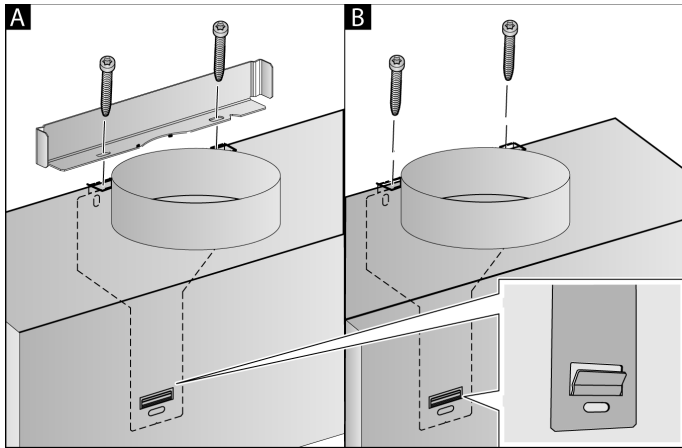

5. 如果不安裝抽油煙管，則可鎖上兩個固定螺釘，不須裝上支架。**B**

連接管子

如果抽油煙機要以排氣模式運轉，則必須接上管子。如果抽油煙機要以空氣再循環模式運轉，則必須安裝選購配件。若要以此進行，請參閱隨附的安裝說明。

提示：如果使用鋁製排氣管，安裝前請先將連接部位磨平。

排煙管直徑 150 mm (建議大小)

將排氣管直接接到排氣管接頭上，然後密封。

排煙管直徑 120 mm

1. 將變徑接頭直接接到排煙管接頭。
2. 將排氣管接到變徑接頭。
3. 使用合適的方式密封兩邊接頭。

安裝抽油煙道

如果抽油煙機要以排氣模式來運轉，則必須安裝抽油煙管。

空氣再循環模式將不需要安裝抽油煙管。

⚠ 警告 – 受傷風險！

安裝期間從銳利邊緣。安裝本裝置時一律穿戴保護手套。

⚠ 警告 – 觸電風險！

電器內部零件可能有鋒利邊緣。這些邊緣可能會令電源連接線路受損。因此，安裝時請勿彎折或擠壓電源連接線路。

1. 拆下膠帶，將抽油煙管取出。
2. 撕除抽油煙管兩邊的保護膜。
3. 將抽油煙管推入另一段內。

提示

- 為防止刮傷表面，在外段抽油煙管的邊緣放上紙張。
 - 內段抽油煙管的開口必須朝下。
4. 將抽油煙管安裝至抽油煙機上。

5. 將內段抽油煙管向上滑動，將其固定到固定支架的左右兩側，然後向下滑動以使其接合。**A**
6. 用兩顆螺絲將抽油煙管鎖在固定支架兩側。**B**

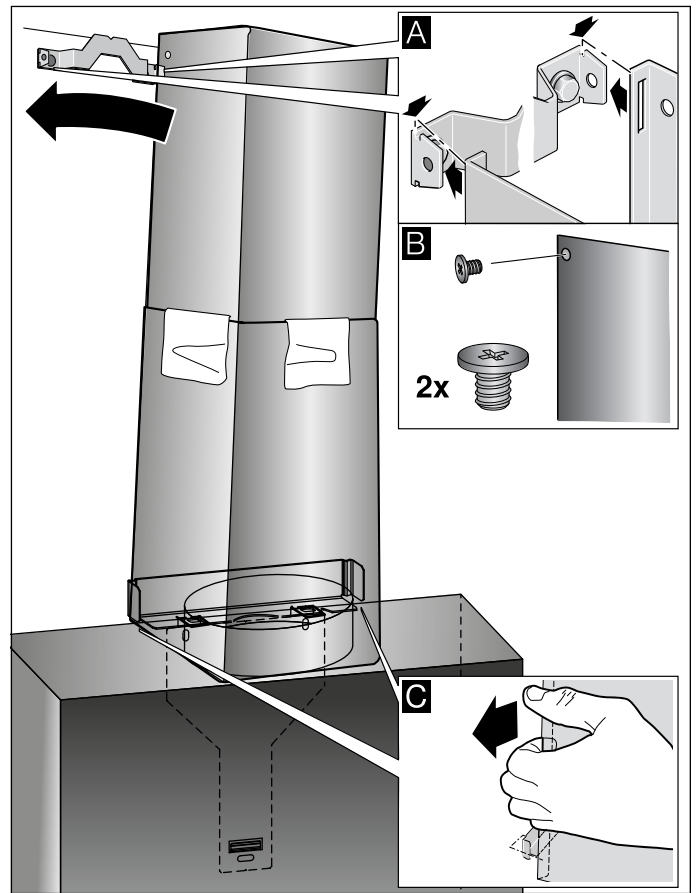

7. 將下段抽油煙管夾入固定支架。電源連接線不得損壞。**C**

提示：如果安裝了空氣再循環的配件，且抽油煙機將以不安裝抽油煙管的方式下運轉，則連接線必須纏繞在連接器上。



Robert Bosch Hausgeräte GmbH

Carl-Wery-Straße 34
81739 München, GERMANY

www.bosch-home.com



9001257211
961001