



Register your new Bosch now:
www.bosch-home.com/welcome



**Uscător de rufe
WTW85530BY**



BOSCH

ro Instrucțiuni de utilizare și de instalare

Noul dvs. uscător de rufe

V-ați decis pentru achiziționarea unui uscător de rufe marca Bosch.

Vă rugăm să vă acordați câteva minute pentru a citi și a descoperi avantajele uscătorului dvs. de rufe.

Pentru a răspunde cerințelor de calitate înalte ale mărcii Bosch, fiecare uscător de rufe care părăsește fabrica noastră a fost verificat cu atenție în ceea ce privește funcționarea și starea ireproșabilă.

Informații referitoare la produsele noastre, accesorii, piese de schimb și servicii se găsesc pe pagina noastră de Internet www.bosch-home.com sau adresați-vă Centrelor noastre de Servicii pentru Clienți.

Dacă instrucțiunile de utilizare și de instalare descriu diferite modele, la locurile corespunzătoare se vor indica diferențele.



Puneți uscătorul de rufe în funcțiune numai după citirea acestor instrucțiuni de utilizare și instalare!

Reguli de prezentare

Avertizare!

Această combinație de simbol și cuvânt semnal avertizează cu privire la o situație potențial periculoasă. Nerespectarea acesteia poate duce la moarte sau răni.

Atenție!

Acest cuvânt semnal avertizează cu privire la o situație potențial periculoasă. Nerespectarea acesteia poate duce la daune materiale și/sau asupra mediului.

Indicație / sugestie

Indicații pentru utilizarea optimă a aparatului / informații utile.

1. 2. 3. / a) b) c)

Etapele de acționare sunt prezentate prin cifre sau litere.

■ / -

Enumerările sunt prezentate printr-un pătrățel sau o liniuță.

Cuprins

 Destinația utilizării	4	Pornirea programului	28
 Instrucțiuni de siguranță	4	Derularea programului	28
Copii/adulți/animale	4	Modificarea programului sau adăugarea de rufe	28
Instalare	5	Anularea programului	28
Funcționare	7	Sfârșitul programului	28
Curățare/întreținere	10	Scoaterea rufelor și deconectarea aparaturii	29
 Indicații de economisire	11	Golirea rezervorului de apă de condens	29
 Instalarea și racordarea aparaturii	12	Îndepărtarea scamelor	30
Volum de livrare	12	 Împrospătare	32
Instalarea aparaturii	12	Umplerea rezervorului de împrospătare	32
Racordarea aparaturii	14	Curățarea sitei din rezervorul de împrospătare	33
Înainte de prima utilizare	14	Curățarea duzei pentru aburi	34
Accesorii opționale	15	 Curățare și întreținere	35
 Setările aparaturii	15	Curățarea aparaturii	35
Sistemul de siguranță împotriva accesului copiilor	15	Curățarea senzorului de umiditate	36
Activarea modului de setare	15	Curățarea sitei din rezervorul de apă de condens	36
Terminarea modului de setare	16	 Indicații pe display	37
 Scurte instrucțiuni	17	 Recomandări privind aparaturii	37
 Familiarizarea cu aparaturii	18	 Transportul aparaturii	40
Prezentare generală a aparaturii	18	 Valori de consum	42
Nișă	19	Tabel cu valori de consum	42
Display-ul	20	Programul cel mai eficient pentru articole textile din bumbac	42
 Lista programelor	21	 Date tehnice	43
 Setările programului	23	 Eliminarea ecologică	43
 Rufe	25	 Unitatea service abilitată	44
Pregătirea rufelor	25		
Sortarea rufelor	25		
 Utilizarea aparaturii	27		
Introducerea rufelor și pornirea aparaturii	27		
Setarea programului	27		



Destinația utilizării

- Acest aparat este destinat exclusiv uzului casnic.
- Nu instalați și nu utilizați acest aparat în zone cu pericol de îngheț și/sau în spații exterioare. Există pericolul ca aparatul să sufere deteriorări dacă apa reziduală îngheață în interiorul acestuia. Dacă furtunile îngheață, acestea se pot crăpa/pot plesni.
- Acest aparat este destinat exclusiv utilizării în medii casnice, pentru uscarea și împrospătarea rufelor constând din articole care au fost curățate cu apă și care sunt adecvate pentru uscarea la mașină (consultați eticheta de pe fiecare articol). Utilizarea aparatului în orice alt scop este necorespunzătoare cu destinația utilizării acestuia și, în consecință, strict interzisă.
- Acest aparat este destinat utilizării la o înălțime de maxim 4000 de metri peste nivelul mării.

Înainte de prima utilizare:

Verificați ca aparatul să nu prezinte semne vizibile de deteriorare. Nu utilizați aparatul dacă acesta este deteriorat. În cazul în care întâmpinați dificultăți, vă rugăm să contactați magazinul de specialitate local sau unitatea noastră de service.

Citiți și respectați instrucțiunile de utilizare și instalare și toate celelalte informații incluse în pachetul de livrare al acestui aparat.

Păstrați documentele, pentru utilizare ulterioară sau pentru viitorii proprietari.



Instrucțiuni de siguranță

Următoarele instrucțiuni și avertismente privind siguranța sunt prezentate cu scopul de a vă proteja împotriva rănirii și de a preveni pagubele materiale.

Totuși, este important să adoptați măsurile de precauție necesare și să acționați cu atenție când efectuați lucrările de instalare, întreținere, curățare și când porniți aparatul.

Copii/adulți/animale



Avertizare Pericol de moarte!

Copiii și alte persoane care nu pot evalua riscurile la care se pot expune în cazul utilizării aparatului se pot răni sau își pot pune viața în pericol. Prin urmare, vă rugăm să rețineți:

- Acest aparat poate fi folosit de copiii peste 8 ani și de persoane cu capacități fizice, senzoriale sau mentale reduse sau cu insuficientă experiență sau cunoștințe numai sub supravegherea unei persoane responsabile pentru siguranța acestora sau dacă au fost instruiți referitor la utilizarea în siguranță a aparatului și au înțeles pericolele care rezultă din această utilizare.

- Copiii nu trebuie să se joace cu aparatul.
- Nu permiteți copiilor să curețe sau să efectueze lucrări de întreținere a aparatului fără a fi supravegheați.
- Nu lăsați copiii cu vârsta sub 3 ani și animalele în apropierea acestui aparat.
- Nu lăsați aparatul nesupravegheat când în apropierea acestuia se află copii sau alte persoane care nu pot evalua riscurile la care se pot expune.

Avertizare

Pericol de moarte!

Copiii se pot bloca în mașină, punându-și viața în pericol.

- Nu amplasați aparatul în spatele unei uși, deoarece aceasta poate bloca hubloul aparatului sau poate împiedica deschiderea completă a acestuia.
- Odată ce aparatul a ajuns la sfârșitul duratei sale de viață utilă, scoateți ștecherul acestuia din priză **înainte** de a tăia cablul de alimentare, iar apoi distrugeți dispozitivul de blocare de la hubloul aparatului.

Avertizare

Pericol de asfixiere!

Dacă le este permis să se joace cu ambalajul/folia din plastic sau componente ale

acestora, copiii se pot înfășura sau își pot acoperi capul cu acestea și se pot sufoca. Nu lăsați la îndemâna copiilor ambalajul, folia din plastic și componentele acestora.

Avertizare

Pericol de intoxicație!

Detergenții și soluțiile de tratare pot fi otrăvitoare dacă sunt înghițite.

Dacă înghițiți accidental, solicitați ajutor medical. Nu lăsați detergenții și soluțiile de tratare la îndemâna copiilor.

Avertizare

Iritații oculare/la nivelul pielii!

Contactul cu detergenții sau soluțiile de tratare poate cauza iritații ale ochilor/pielii.

Clătiți bine ochii sau pielea dacă intră în contact cu detergenți sau soluții de tratare. Nu lăsați detergenții și soluțiile de tratare la îndemâna copiilor.

Instalare

Avertizare

Pericol de electrocutare/ incendiu/pagube materiale/ deteriorare a aparatului!

Dacă aparatul nu este instalat corespunzător, aceasta poate crea o situație periculoasă.

Asigurați-vă că:

- Tensiunea de alimentare de la priza dumneavoastră de alimentare se potrivește cu tensiunea nominală specificată pe aparat (plăcuța de identificare). Sarcinile conectate și protecția necesară a siguranței sunt specificate pe plăcuța de identificare.
- Aparatul este conectat la o sursă de curent alternativ prin intermediul unei prize cu împământare, agreate la nivel național, care a fost instalată corect.
- Ștecherul și priza cu împământare se potrivesc și sistemul de împământare a fost instalat corect.
- Secțiunea transversală a cablului este suficient de largă.
- Ștecherul este accesibil tot timpul.
- Dacă utilizați un disjunctoare de curent rezidual, utilizați unul marcat cu următorul simbol: . Prezența acestui marcaj vă asigură de respectarea prescripțiilor în vigoare.

 Avertizare
**Pericol de electrocutare/
incendiu/pagube materiale/
deteriorare a aparatului!**

În cazul în care cablul de alimentare al aparatului este deteriorat, s-ar putea produce electrocutări, scurtcircuite sau

incendii din cauza supraîncălzirii. Cablul de alimentare nu trebuie să fie îndoit, strivit sau deteriorat și nu trebuie să intre în contact cu nicio sursă de căldură.

 Avertizare
**Pericol de incendiu/pagube
materiale/deteriorare a
aparatului!**

Utilizarea de cabluri de legătură poate determina provocarea de incendii din cauza supraîncălzirii sau scurtcircuitării.

Racordați aparatul direct la o priză cu împământare care a fost instalată corect. Nu utilizați cabluri de legătură sau conectoare multiple.

 Avertizare
**Pericol de rănire/pagube
materiale/deteriorarea
aparatului!**

- Aparatul ar putea vibra sau s-ar putea deplasa în timpul funcționării, putând provoca răni sau pagube materiale. Amplasați aparatul pe o suprafață curată, plană și solidă și, cu ajutorul unei nivele cu bulă de aer, echilibrați-l cu ajutorul piciorușelor filetate.

- Amplasarea (depozitarea) incorectă a acestui aparat deasupra unei mașini de spălat poate avea ca rezultat rănirea, producerea de pagube materiale și/sau deteriorarea aparatului. Dacă acest aparat urmează să fie amplasat deasupra unei mașini de spălat, aceasta trebuie să aibă cel puțin aceeași adâncime și lățime precum aparatul și trebuie să fie fixată cu un set de montare corespunzător, dacă există în dotare → *Pagina 15*. Aparatul **TREBUIE** să fie fixat cu acest set de montare. Depozitarea aparatului în orice alt mod este interzisă.
- Dacă apucați aparatul de oricare dintre componentele care ies în afară (de ex, hubloul aparatului), pentru a-l ridica sau deplasa, aceste componente se pot rupe și cauza răniri. Nu apucați aparatul de niciuna dintre componentele care ies în afară, pentru a-l ridica sau deplasa.

Avertizare

Pericol de rănire!

- Acest aparat este foarte greu. Ridicarea aparatului poate produce răniri. Nu ridicați pe cont propriu aparatul.

- Aparatul are margini ascuțite care pot provoca tăierea mâinilor. Nu apucați aparatul de marginile ascuțite. Purtați mănuși de protecție când ridicați aparatul.
- Dacă furtunurile și cablurile de alimentare nu sunt direcționate corect, acestea pot reprezenta un pericol de împiedicare, provocând răniri. Direcționați furtunurile și cablurile astfel încât să nu reprezinte un pericol de împiedicare.

Funcționare

Avertizare

Pericol de explozie/incendiu!

- Rufele care au intrat în contact cu solvenți, ulei, ceară, produse de îndepărtare a cerii, vopsea, vaselină sau produse de îndepărtare a petelor se pot aprinde când sunt uscate în mașină sau pot chiar determina explozia aparatului. Prin urmare, vă rugăm să rețineți:
- Clătiți temeinic rufele, cu apă caldă și detergent, înainte de a le usca în mașină.
 - Nu introduceți în acest aparat rufele care trebuie uscate dacă acestea nu au fost spălate în prealabil.

- Nu introduceți rufele în acest aparat dacă au fost curățate cu produse chimice industriale.

Avertizare

Pericol de explozie/incendiu!

- Dacă există materiale reziduale rămase în sita de scame, acestea se pot aprinde în timpul procesului de uscare sau pot provoca aprinderea sau explozia aparatului.
Curățați sita de scame de fiecare dată când utilizați aparatul pentru a usca rufe.
- Anumite obiecte se pot aprinde în timpul procesului de uscare sau pot provoca aprinderea sau explozia aparatului.
Scoateți brichetele și chibriturile din buzunarele articolelor vestimentare.
- Dacă există praf de cărbune sau praf de piatră în aerul ambiant, se poate produce o explozie.
Asigurați-vă că zona din jurul aparatului este menținută curată când acesta este în funcțiune.

Avertizare

Pericol de incendiu/pagube materiale/deteriorare a aparatului!

Dacă un program se termină înainte de finalizarea ciclului de uscare, aceasta împiedică răcirea optimă a rufelor și poate

determina aprinderea rufelor sau provoca pagube materiale sau deteriorarea aparatului.

- În timpul etapei finale a ciclului de uscare, rufele din tambur nu sunt încălzite (ciclu de răcire). Acest lucru asigură menținerea unei temperaturi care nu deteriorează rufele.
- Nu opriți aparatul înainte de finalizarea ciclului de uscare decât în cazul în care scoateți imediat toate articolele vestimentare din tambur și le întindeți (pentru a disipa căldura).

Avertizare

Pericol de intoxicație/ producere de pagube materiale!

Apa de condens nu este apă potabilă și poate conține scame. Apa de condens contaminată poate fi periculoasă pentru sănătate și poate provoca pagube materiale.
Nu o beți și nu o reutilizați.

Avertizare

Pericol de intoxicație!

Substanțele de curățat care conțin solvenți pot produce vapori toxici, de ex. solvenți de curățare.
Nu utilizați substanțe de curățat care conțin solvenți.

⚠️ Avertizare**Pericol de rănire!**

- Dacă vă sprijiniți/vă așezați pe hubloul aparatului când acesta este deschis, aparatul se poate răsturna, provocând răni. Nu vă sprijiniți de hubloul aparatului când acesta este deschis.
- Dacă vă urcați pe aparat, blatul se poate rupe și vă puteți răni. Nu vă urcați pe aparat.
- Dacă atingeți tamburul atunci când acesta încă se rotește, vă puteți răni la mâini. Așteptați până când tamburul s-a oprit din rotație.

Atenție!**Pagube materiale/deteriorarea aparatului**

- În cazul în care cantitatea de rufe din aparat depășește capacitatea maximă de încărcare a acestuia, acesta ar putea să nu funcționeze corespunzător sau se pot produce pagube materiale sau deteriorări ale aparatului. Nu depășiți capacitatea maximă de încărcare cu rufe uscate. Asigurați-vă că respectați capacitățile maxime de încărcare specificate pentru fiecare program → *Pagina 21*.
- Dacă utilizați aparatul fără a utiliza o sită de scame sau dacă sita de scame este defectă, aparatul poate suferi deteriorări. Nu utilizați aparatul fără a utiliza o sită de scame sau cu o sită de scame care este defectă.
- Obiectele ușoare, precum firele de păr sau scamele, pot fi aspirate în deschiderea de admisie a aerului când aparatul este în funcțiune. Nu permiteți pătrunderea acestora în aparat.
- Materialele spongioase și cauciucul spongios se pot deforma sau topi dacă sunt uscate în aparat. Nu uscați în aparat articole vestimentare care conțin materiale spongioase sau cauciuc spongios.
- În cazul în care turnați o cantitate necorespunzătoare de detergent sau produs de curățare în aparat, ar putea rezulta pagube materiale sau deteriorarea aparatului. Utilizați detergenți/soluții de tratare/substanțe de curățat și balsam în conformitate cu instrucțiunile producătorului.

- Dacă aparatul se supraîncălzește, acesta nu poate funcționa corespunzător, putând rezulta pagube materiale sau deteriorarea aparatului. Asigurați-vă că deschiderea de admisie a aerului nu este niciodată obstrucționată când aparatul este în funcțiune și că zona din jurul aparatului este ventilată corespunzător.

Curățare/întreținere

Avertizare

Pericol de moarte!

Aparatul este alimentat electric. Există pericol de electrocutare dacă intrați în contact cu componentele aflate sub tensiune. Prin urmare, vă rugăm să rețineți:

- Opriiți aparatul. Deconectați aparatul de la rețeaua de alimentare cu energie electrică (scoateți ștecherul din priză).
- Nu apucați niciodată cu mâinile ude ștecherul.
- Când scoateți ștecherul din priză, apucați întotdeauna ștecherul și nu cablul de alimentare, în caz contrar pot rezulta deteriorări ale cablului de alimentare.
- Nu efectuați modificări tehnice asupra aparatului sau funcțiilor acestuia.

- Reparațiile și celelalte intervenții asupra aparatului trebuie să fie efectuate de către unitatea noastră de service sau de către un electrician. Aceleași principii se aplică și în cazul înlocuirii cablului de alimentare (când este necesar).
- Cablurile de alimentare de rezervă pot fi comandate de la unitatea noastră de service.

Avertizare

Pericol de intoxicație!

Substanțele de curățat care conțin solvenți pot produce vapori toxici, de ex. solvenți de curățare.

Nu utilizați substanțe de curățat care conțin solvenți.

Avertizare

Pericol de electrocutare/pagube materiale/deteriorare a aparatului!

Dacă umezeala penetrează aparatul, se poate produce un scurtcircuit.

Nu utilizați aparate de curățat cu presiune sau aparate de curățat cu aburi pentru a curăța aparatul.

Avertizare

Pericol de rănire/pagube materiale/deteriorarea aparatului!

Utilizarea de piese de schimb și accesorii de altă marcă este periculoasă și poate avea ca

rezultat rănirea, producerea de pagube materiale sau deteriorarea aparatului. Din motive de siguranță, utilizați numai piese de schimb și accesorii originale.

Atenție!

Pagube materiale/deteriorarea aparatului

Agentii de curățare și agenții pentru pretratarea rufelor (de ex. produsele pentru îndepărtarea petelor spray-urile de prespălare etc.) pot provoca deteriorări dacă vin în contact cu suprafețele aparatului. Prin urmare, vă rugăm să rețineți:

- Nu lăsați acești agenți să vină în contact cu suprafețele aparatului.
- Curățați aparatul numai cu apă și cu o lavetă moale și umedă.
- Îndepărtați imediat urmele de detergent, produse pulverizate și celelalte reziduuri.



Indicații de economisire

- Centrifugați rufele înainte de uscare. Rufele mai uscate determină reducerea duratei programului și a consumului de energie.
- Încărcați aparatul cu cantitatea maximă admisă în funcție de programe.

Indicație: Depășirea volumului maxim de încărcare determină prelungirea duratei programului și creșterea consumului de energie.

- Utilizați aparatul într-o încăpere aerisită și nu acoperiți grila de admisie a aerului, pentru a se putea realiza schimbul de aer.
- Îndepărtați scamele din aparat în mod regulat. Un aparat care prezintă acumulări de scame necesită o durată mai mare a programului și are un consum mai mare de energie electrică.
- Dacă nu folosiți aparatul un timp mai îndelungat înainte de pornirea programului sau după finalizarea programului, acesta va trece automat în Modul de economisire a energiei. Display-ul și lămpile indicatoare se sting după câteva minute și **Start/Pause (Start/Pauză)**  se aprinde intermitent. Ieșiți din Modul de economisire a energiei dacă folosiți din nou aparatul; de exemplu, deschideți și închideți ușa uscătorului.
- Dacă nu folosiți aparatul un timp mai îndelungat în Modul de economisire a energiei, aparatul se deconectează automat.

Instalarea și racordarea aparatului

Volum de livrare

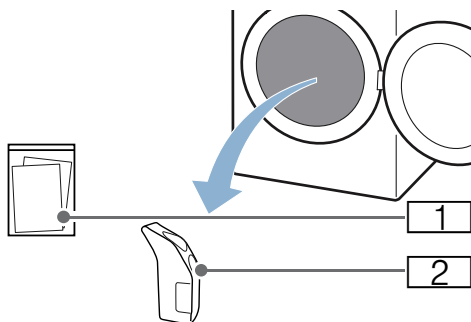

- 1** Documente însoțitoare (de ex. instrucțiuni de utilizare și instalare)
- 2** Vas înprospătare

- 1.** Îndepărtați complet ambalajul și husele de protecție de pe aparat.
- 2.** Deschideți ușa.
- 3.** Scoateți toate accesoriile din tambur. Acum puteți instala și racorda aparatul.

Atenție! Daune materiale și deteriorări ale aparatului

Obiectele rămase în tambur, care nu sunt prevăzute pentru funcționarea aparatului, pot duce la daune materiale și deteriorări ale aparatului. Îndepărtați aceste obiecte, precum și toate accesoriile din tambur.

Instalarea aparatului

Avertizare **Pericol de moarte!**

Copiii se pot bloca în mașină, punându-și viața în pericol.

- Nu amplasați aparatul în spatele unei uși, deoarece aceasta poate bloca hubloul aparatului sau poate împiedica deschiderea completă a acestuia.
- Odată ce aparatul a ajuns la sfârșitul duratei sale de viață utilă, scoateți ștecherul acestuia din priză **înainte** de a tăia cablul de alimentare, iar apoi distrugeți dispozitivul de blocare de la hubloul aparatului.

Avertizare **Pericol de explozie/incendiu!**

Dacă există praf de cărbune sau praf de piatră în aerul ambiant, se poate produce o explozie.

Asigurați-vă că zona din jurul aparatului este menținută curată când acesta este în funcțiune.

Avertizare **Pericol de rănire/pagube materiale/deteriorarea aparatului!**

- Aparatul ar putea vibra sau s-ar putea deplasa în timpul funcționării, putând provoca răniri sau pagube materiale. Amplasați aparatul pe o suprafață curată, plană și solidă și, cu ajutorul unei nivele cu bulă de aer, echilibrați-l cu ajutorul picioarelor filetate.

- Amplasarea (depozitarea) incorectă a acestui aparat deasupra unei mașini de spălat poate avea ca rezultat rănirea, producerea de pagube materiale și/sau deteriorarea aparatului.

Dacă acest aparat urmează să fie amplasat deasupra unei mașini de spălat, aceasta trebuie să aibă cel puțin aceeași adâncime și lățime precum aparatul și trebuie să fie fixată cu un set de montare corespunzător, dacă există în dotare. → *Pagina 15* Aparatul **TREBUIE** să fie fixat cu acest set de montare. Depozitarea aparatului în orice alt mod este interzisă.

- Dacă apucați aparatul de oricare dintre componentele care ies în afară (de ex, hubloul aparatului), pentru a-l ridica sau deplasa, aceste componente se pot rupe și cauza răni.

Nu apucați aparatul de niciuna dintre componentele care ies în afară, pentru a-l ridica sau deplasa.

⚠️ Avertizare

Pericol de rănire!

- Acest aparat este foarte greu. Ridicarea aparatului poate produce răni.
- Nu ridicați pe cont propriu aparatul.
- Aparatul are margini ascuțite care pot provoca tăierea mâinilor. Nu apucați aparatul de marginile ascuțite. Purtați mănuși de protecție când ridicați aparatul.

Atenție!

Pagube materiale/deteriorarea aparatului

Dacă aparatul se supraîncălzește, acesta nu poate funcționa corespunzător, putând rezulta pagube materiale sau deteriorarea aparatului. Asigurați-vă că deschiderea de admisie a aerului nu este niciodată obstrucționată când aparatul este în

funcțiune și că zona din jurul aparatului este ventilată corespunzător.

Instalați aparatul conform următoarelor instrucțiuni:

1. Așezați aparatul pe o suprafață curată, plană și fixă.
2. Verificați poziția aparatului cu ajutorul nivelei cu bulă de aer.

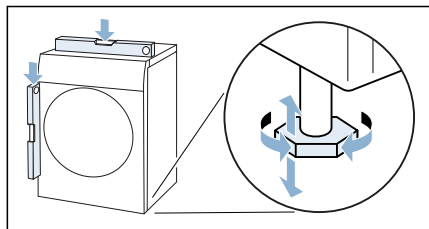

3. Dacă este necesar, re poziționați aparatul prin rotirea picioarelor acestuia.

Acum puteți racorda aparatul.

Indicații

- Toate picioarele aparatului trebuie să stea fix pe podea.
- Dacă aparatul este poziționat greșit, pot apărea zgomote, vibrații și o funcționare neuniformă a tamburului, precum și scurgeri de apă reziduală din aparat.

Racordarea aparatului

Avertizare

Pericol de electrocutare/incendiu/ pagube materiale/deteriorare a aparatului!

Dacă aparatul nu este instalat corespunzător, aceasta poate crea o situație periculoasă. Asigurați-vă că:

- Tensiunea de alimentare de la priza dumneavoastră de alimentare se potrivește cu tensiunea nominală specificată pe aparat (plăcuța de identificare). Sarcinile conectate și protecția necesară a siguranței sunt specificate pe plăcuța de identificare.
- Aparatul este conectat la o sursă de curent alternativ prin intermediul unei prize cu împământare, agreate la nivel național, care a fost instalată corect.
- Ștecherul și priza cu împământare se potrivesc și sistemul de împământare a fost instalat corect.
- Secțiunea transversală a cablului este suficient de largă.
- Ștecherul este accesibil tot timpul.
- Dacă utilizați un disjunctoare de curent rezidual, utilizați unul marcat cu următorul simbol: . Prezența acestui marcaj vă asigură de respectarea prescripțiilor în vigoare.

Avertizare

Pericol de electrocutare/incendiu/ pagube materiale/deteriorare a aparatului!

În cazul în care cablul de alimentare al aparatului este deteriorat, s-ar putea produce electrocutări, scurtcircuite sau incendii din cauza supraîncălzirii. Cablul de alimentare nu trebuie să fie îndoit, strivit sau deteriorat și nu trebuie să intre în contact cu nicio sursă de căldură.

Avertizare

Pericol de incendiu/pagube materiale/ deteriorare a aparatului!

Utilizarea de cabluri de legătură poate determina provocarea de incendii din cauza supraîncălzirii sau scurtcircuitării. Racordați aparatul direct la o priză cu împământare care a fost instalată corect. Nu utilizați cabluri de legătură sau conecitoare multiple.

Avertizare

Pericol de rănire!

Dacă furtunurile și cablurile de alimentare nu sunt direcționate corect, acestea pot reprezenta un pericol de împiedicare, provocând răniri. Direcționați furtunurile și cablurile astfel încât să nu reprezinte un pericol de împiedicare.

Racordați aparatul conform următoarelor instrucțiuni:

1. Introduceți ștecherul aparatului în priza prevăzută în acest sens.
2. Verificați ca ștecherul de rețea să fie fixat.

Acum aparatul dumneavoastră este pregătit de funcționare.

Indicație: Dacă aveți dubii, permiteți personalului de specialitate să efectueze racordarea aparatului.

Înainte de prima utilizare

Înainte de prima utilizare:

Verificați ca aparatul să nu prezinte semne vizibile de deteriorare. Nu utilizați aparatul dacă acesta este deteriorat. În cazul în care întâmpinați dificultăți, vă rugăm să contactați magazinul de specialitate local sau unitatea noastră de service.

Indicație: În urma instalării și conectării corecte, aparatul este pregătit de funcționare. Nu sunt necesare alte măsuri suplimentare.

Accesorii opționale

Comandați accesoriile opționale* la unitatea service:

- **Coș pentru lână:**
Uscați separat articolele din lână, pantofii sport și jucăriile din pluș în coșul pentru lână.
– Număr de comandă: **WMZ20600**.
- **Soclu:**
Pentru facilitarea încărcării și descărcării rufelor, amplasați aparatul pe un soclu.
Puteți transporta rufele cu ajutorul coșului pentru rufe integrat în soclu.
– Număr de comandă: **WMZ20500**.
- **Set de îmbinare pentru coloana spălare-uscare:**
Pentru a economisi spațiul, puteți amplasa uscătorul pe o mașină de spălat adecvată, cu aceeași adâncime și lățime.
Fixați uscătorul pe mașina de spălat exclusiv cu acest set de îmbinare.
– Număr de comandă cu placă de lucru extensibilă: **WTZ11400**
– Număr de comandă fără placă de lucru extensibilă: **WTZ20410**.

Setările aparatului

Sistemul de siguranță împotriva accesului copiilor

Prin activarea sistemului de siguranță împotriva accesului copiilor puteți preveni acționarea accidentală a panoului de control.

Activarea/dezactivarea sistemului de siguranță împotriva accesului copiilor:

- Apăsați **child lock (Siguranța pentru copii)**  **push 3 sec** timp de 3 secunde.

* în funcție de dotările aparatului

Indicație: Sistemul de siguranță împotriva accesului copiilor rămâne activat și după deconectarea aparatului. Pentru a putea acționa panoul de control după conectare, trebuie să dezactivați sistemul de siguranță împotriva accesului copiilor.

Activarea modului de setare

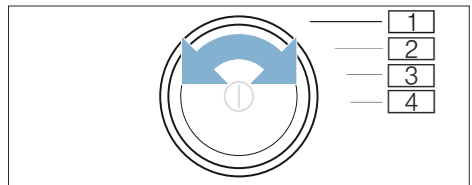

Pentru a efectua setările menționate mai jos, trebuie să activați mai întâi modul de setare. În acest sens puteți utiliza selectorul de programe pentru:

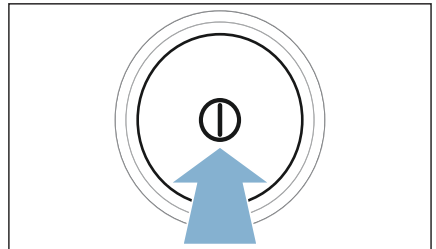

- 1 Activarea **modului de setare**
- 2 Activarea **modului de setare** și volumul **semnalelor acustice**
- 3 Intensitatea sonoră a **semnalului tastelor**
- 4 **Deconectarea automată**

1. Porniți aparatul.



2. Rotiți selectorul de programe în poziția 1.
3. Apăsați tasta **Fine adjust (Gradul de uscare)**  și simultan rotiți selectorul de programe în poziția 2.
4. Eliberați tasta **Fine adjust (Gradul de uscare)** .

Modul de setare este activat.

Modificarea volumului semnalului

Puteți modifica volumul semnalelor indicatoare (de ex. sfârșitul programului) și al semnalelor tastelor pe următoarele poziții ale butonului de rotire:

- 2: Volumul pentru semnalele indicatoare
- 3: Volumul pentru semnalele tastelor

1. Activați modul de setare.
2. Rotiți selectorul de programe în poziția dorită.
3. Cu **Finished in (Gata în)** Ⓞ + sau - setați volumul dorit (0=oprit până la 4=foarte tare).

Conectarea și deconectarea automată a aparatului

Dacă aparatul nu este utilizat mai mult timp, acesta se poate opri automat înainte de pornirea întârziată a unui program și după sfârșitul programului, pentru a economisi energie. Prin apăsarea pe Ⓞ, acesta poate fi repornit oricând.

Puteți porni sau opri deconectarea automată a aparatului, după cum urmează:

1. Activați modul de setare.
2. Rotiți selectorul de programe în poziția 4.
3. Cu **Finished in (Gata în)** Ⓞ + sau - porniți (On) sau opriți (Off) deconectarea automată a aparatului.

Terminarea modului de setare

După ce ați efectuat toate setările, apăsați pe Ⓞ pentru a deconecta aparatul.

Setările alese sunt memorate și sunt efective la următoarea conectare.

Scurte instrucțiuni

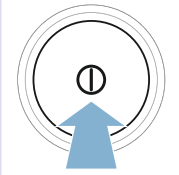
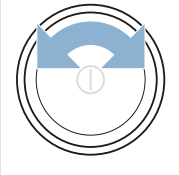

1

Înainte de începerea programului:

Sortați rufele. Porniți aparatul. Selectați programul.

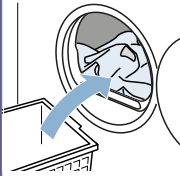
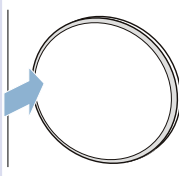

2

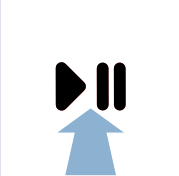
Deschideți ușa și introduceți rufele. Închideți ușa. Dacă este nevoie: Modificați setările programului. Porniți programul.

3

După terminarea programului:

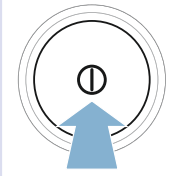
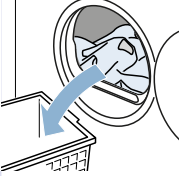
Opriți aparatul. Deschideți ușa și scoateți rufele. Goliți rezervorul de apă de condens.

4

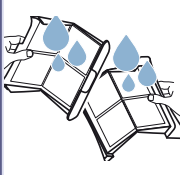

Îndepărtați scamele.

Familiarizarea cu aparatul

Prezentare generală a aparatului

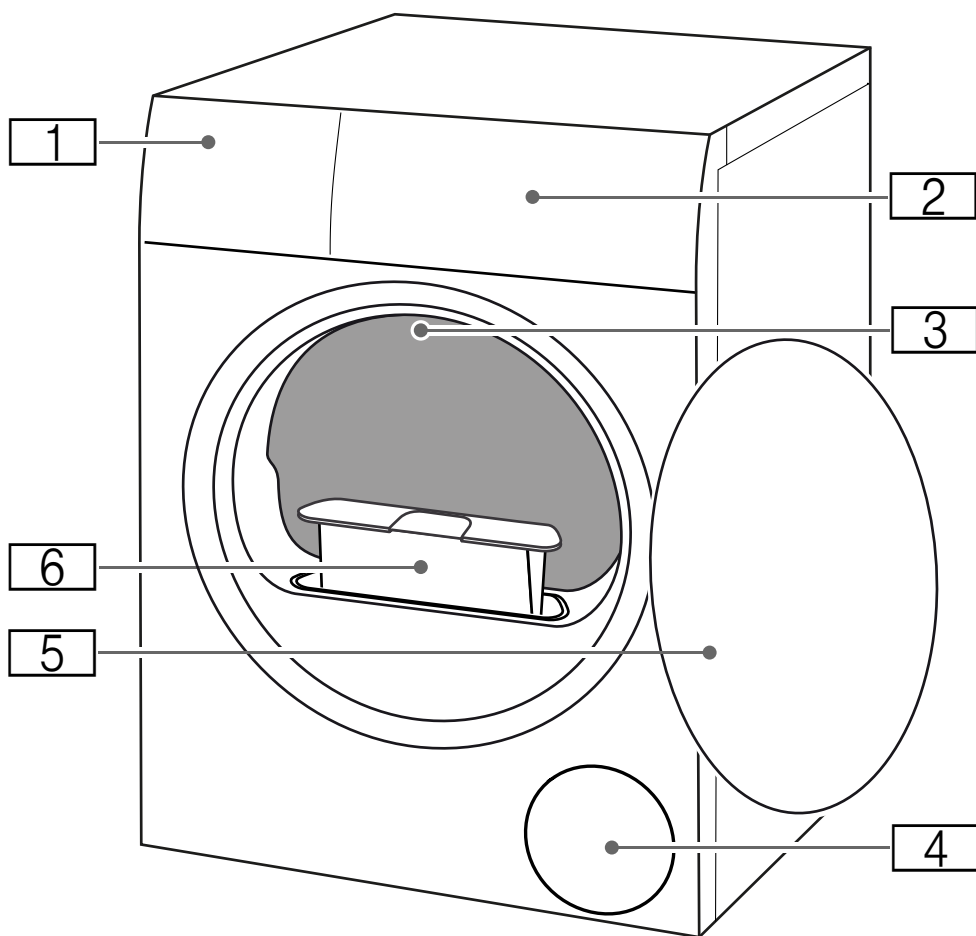



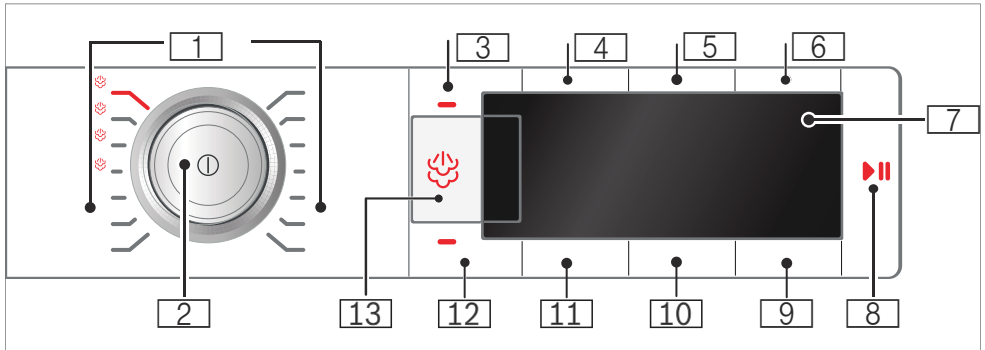





- 1 Rezervor de apă de condens**
- 2 Nișă**
- 3 Sistem de iluminare interioară a tamburului (în funcție de dotările aparatului)**
- 4 Grilă de admisie a aerului**
- 5 Ușă**
- 6 Sită pentru scame**

Nișă

- 1** **Programare** → Pagina 21
- 2** **Selectorul de program**
- Apăsăți: Pornire/Oprire aparat
 - Rotiți: Setare program
- 3** **Sistemul de siguranță împotriva accesului copiilor**
împotriva modificării accidentale a funcțiilor setate.
Pentru activare / dezactivare: → Pagina 15
- 4** **Protecție împotriva șifonării 60 min.**
- 5** **Protecție împotriva șifonării 120 min.**
- 6** **Uscare ușoară**
- 7** **Display**
Afișarea setărilor și informațiilor
- 8** **▷|| la:**
- Pornirea unui program
 - Întreruperea unui program, de ex. pentru a adăuga rufe
 - Anularea unui program
- 9** **Gata în întârzie** pornirea programului
- 10** **Gradul de uscare**
- 11** **Obiectivul de uscare**
- 12** **Semnal sonor**
- 13** Selectarea **cantității de aburi** pentru programele cu aburi





































Lista programelor

Program	Încărcare maximă
Denumirea programului Scurtă explicație a programului, respectiv pentru ce fel de articole textile este adecvat.	Încărcarea maximă raportat la greutatea articolelor textile în stare uscată
 Cottons (Bumbac)  Articole textile rezistente la uzură, articole textile rezistente la fierbere, din bumbac sau in.	9 kg
Easy-Care (Ușor de îngrijit)  Articole textile sintetice sau din țesături mixte.	3,5 kg
Mix (Amestecat)  Încărcătură combinată cu articole textile din bumbac și fibre sintetice.	3 kg
Delicates (Rufe fine)  Articole textile delicate, lavabile, de ex. din satin, sintetice sau țesături mixte.	2 kg
Wool finish (Conținut de lână)  Lână lavabilă la mașină sau articole textile cu conținut de lână.	0,5 kg
Indicații <ul style="list-style-type: none"> ■ Articolele textile devin mai pufoase, însă nu uscate. ■ Scoateți articolele textile după terminarea programului și lăsați-le să se usuce. 	
Down (Haine din puf)  Articole textile umplute cu puf, perne, cuverturi sau pilote.	1,5 kg
Indicație: Uscați piesele mari individual.	
Sportswear  Îmbrăcăminte cu uscare rapidă din fibre funcționale și sintetice.	1,5 kg
Casual refresh (Împrospătare haine de zi)  Program cu aburi pentru haine de zi din bumbac și din fibre sintetice.	1,5 kg
Indicații <ul style="list-style-type: none"> ■ Articolele textile trebuie să fie adecvate pentru uscător. ■ Articolele textile vor fi împrospătate, însă nu uscate sau curățate. ■ După terminarea programului, scoateți articolele textile imediat pentru a preveni șifonarea. 	

<p>Business refresh (Împrospătare haine business) </p> <p>Program cu aburi pentru costume, jachete, pantaloni și articole textile care au indicația de curățare chimică și nu pot fi spălate în mașina de spălat.</p> <p>Indicații</p> <ul style="list-style-type: none"> ■ Articolele textile vor fi împrospătate, însă nu uscate sau curățate. ■ După terminarea programului, scoateți articolele textile imediat, pentru a preveni șifonarea. 	1,5 kg
<p>Easy-Care non iron (Ușor de îngrijit, nu necesită călcare) </p> <p>Program cu aburi pentru uscarea și netezirea articolelor textile ușor de îngrijit, de tipul cămășilor sau cămășilor business.</p> <p>Indicații</p> <ul style="list-style-type: none"> ■ Scoateți articolele textile imediat după terminarea programului și agățați-le, pentru a preveni șifonarea. ■ În cazul articolelor textile mai groase, alegeți o cantitate mai mare de aburi. ■ Rezultate optime de netezire la articolele textile care nu necesită călcare. 	1,5 kg
<p>Cottons non iron (Bumbac, nu se calcă) </p> <p>Program cu aburi pentru uscarea și netezirea articolelor textile rezistente, de tipul așternuturilor, fețelor de masă sau cămășilor și cămășilor business.</p> <p>Indicații</p> <ul style="list-style-type: none"> ■ Scoateți articolele textile imediat după terminarea programului și agățați-le, pentru a preveni șifonarea. ■ În cazul articolelor textile mai groase, alegeți o cantitate mai mare de aburi. ■ Rezultate optime de netezire la articolele textile care nu necesită călcare. 	2,5 kg
<p>Shirts/Business (Bluze/Cămăși) </p> <p>Cămăși/bluze din bumbac, în, sintetice sau țesături mixte.</p> <p>Indicație: După uscare, călcați rufe sau agățați-le pe umeraș. Umiditatea reziduală se distribuie uniform.</p>	1,5 kg
<p>Super 40' (Extrascurt 40') </p> <p>Material sintetic și bumbac ușor.</p>	1 kg
<p>Timed program warm (Program de timp cald) </p> <p>Program cu durată temporizată pentru toate tipurile de articole textile, cu excepția mătăsii.</p> <p>Adecvat pentru rufe preuscate sau ușor umezite și pentru uscarea ulterioară a rufelor groase, cu mai multe straturi.</p> <p>Indicații</p> <ul style="list-style-type: none"> ■ Uscați hainele din lână, încălțăminte sport și jucăriile de pluș exclusiv în coșul pentru lână. ■ În cazul programului cu durată temporizată, umiditatea reziduală a rufelor nu este detectată automat. Dacă, după uscare, rufe sunt încă prea umede, repetați programul și prelungiți, dacă este cazul, durata programului. <p>→ "Setările programului" la pagina 23</p>	<p>3 kg</p> <p>încărcare max. pentru lână/jucării de pluș în coș: 1 umplere</p> <p>încărcare max. pentru încălțăminte în coș: 1 pereche</p>

P+ Setările programului

Taste	Afișaje	Explicații și indicații		
Indicație: Nu toate tastele și funcțiile acestora sunt selectabile în toate programele.				
steam Adjust (Reglarea aburilor) 	     	Alegeți cantitatea de aburi pentru programele cu aburi începând cu  (normal),   (puternic), până la    (foarte puternic).		
Easy-Iron 60 min (Protecție contra șifonării 60 min)  Easy-Iron 120 min (Protecție contra șifonării 120 min) 		Tamburul mișcă rufele după uscare la intervale regulate, pentru a evita șifonarea. Puteți prelungi funcția automată de protecție împotriva șifonării cu 60 minute după fiecare program (cu Easy-Iron 60 min (Protecție contra șifonării 60 min) ) sau cu 120 minute (cu Easy-Iron 120 min (Protecție contra șifonării 120 min) 		Temperatura redusă pentru textilele delicate, ca de ex. cele din poliacril sau elastan, poate prelungi durata de uscare.
end signal (Semnal sonor) 		Cu end signal (Semnal sonor)  puteți să stabiliți dacă după terminarea programului se emite sau nu un semnal sonor. Dacă este selectată setarea, se aprinde becul indicator al tastei și semnal sonor este activat.		
 Drying target (Obiectivul de uscare) 		Alegeți obiectivul de uscare în funcție de gradul de uscare dorit. Dacă ați ales un obiectiv de uscare, acesta rămâne memorat pentru programul ales și după deconectarea aparatului. Excepție: La bumbac nu se memorează setările.		
Uscat pentru dulap Plus 		Rufe groase, cu mai multe straturi, care se usucă greu.		
Uscat pentru dulap 		Rufe normale, într-un singur strat.		
Uscat pentru călcat 		Rufe normale, într-un singur strat, care după uscare trebuie să fie umede și care sunt adecvate pentru călcat sau agățat pe umeras.		
Fine adjust (Gradul de uscare) 	     	Dacă, după uscare, simțiți rufele prea umede, puteți ajusta gradul de uscare pentru un obiectiv de uscare și puteți crește treptele de la  până la    . Astfel se prelungeste durata programului, temperatura de uscare rămânând constantă. În cazul în care ați ajustat gradul de uscare pentru un program, setarea rămâne memorată pentru program și după deconectarea aparatului.		

Finished in (Gata în) ⌚

1-24

Înainte de pornirea programului puteți preselecția sfârșitul programului (timpul de programare) în pași de ore (h=oră) până la maxim 24h:

1. Selectați programul.
Se va afișa durata programului pentru programul selectat, de ex. **1:45** (ore:minute).
2. Apăsați **Finished in (Gata în)** ⌚ în mod repetat până când apare numărul de ore dorit.

Indicație: Cu **Finished in (Gata în)** ⌚ + valorile de setare vor fi incrementate, iar cu **Finished in (Gata în)** ⌚ - vor fi decrementate.

3. Apăsați tasta **Start/Pause (Start/Pauză)** ▷||.

S-a activat preselecția timpului.

După pornirea programului, pe display se va afișa numărul de ore selectat, de ex. **2** și va fi decrementat până când începe programul de uscare. Apoi va fi afișată durata programului.

Indicație: Durata programului este inclusă în timpul de programare Gata în.

de ex.
⌚ **0 : 40**

Timpul de uscare pentru **programul cu durată temporizată** poate fi prelungit până la maxim 3 ore și 30 minute în pași de 10 minute.



Rufe

Pregătirea rufelor



Avertizare

Pericol de explozie/incendiu!

Anumite obiecte se pot aprinde în timpul procesului de uscare sau pot provoca aprinderea sau explozia aparatului.

Scoateți brichetele și chibriturile din buzunarele articolelor vestimentare.

Atenție!

Deteriorări ale tamburului și articolelor textile

Tamburul și articolele textile pot fi deteriorate în timpul funcționării, dacă lăsați obiecte în buzunarele textilelor. Scoateți toate obiectele, ca de ex. bucăți de metal, din buzunarele articolelor textile.

Pregătiți rufe după cum urmează:

- Legați împreună cordoanele din material, bentițele șorțurilor etc. sau utilizați un sac pentru rufe.
- Uscați întotdeauna articolele textile foarte mici, ca de ex. ciorapii pentru bebeluși, cu articole voluminoase, de ex. prosoape.
- Pentru articolele individuale utilizați un program cu durată temporizată.
- Articolele textile tricotate, de tipul tricourilor și lenjeriei de corp din tricot, intră frecvent la apă la prima uscare. Utilizați un program protector.
- Nu uscați excesiv rufe ușor de întreținut. Acest lucru duce la formarea mai multor cute de șifonare în rufe.

- Unii detergenți și soluții de tratare, de ex. apret sau balsam, conțin particule care se pot depune pe senzorul de umiditate. Acest lucru poate afecta funcționarea senzorului și din această cauză, și rezultatul uscării.

Indicații

- La spălarea rufelor care urmează să fie uscate, dozați detergențul și soluția de tratare conform indicațiilor producătorului.
- Curățați cu regularitate senzorul de umiditate → *Pagina 36*.

Sortarea rufelor

Indicație: Încărcați rufe individual în aparat. Evitați pachetele de rufe, pentru a obține un rezultat bun al uscării.

Atenție!

Pericol de deteriorare a uscătorului sau a articolelor textile

La uscare, rufe care nu sunt adecvate pentru uscător pot deteriora aparatul și celelalte rufe. Sortați rufe înainte de uscare conform indicațiilor de pe eticheta de îngrijire:

- Adecvat pentru uscător
- Uscare la temperatură normală
- Uscare la temperatură scăzută
- Nu se usucă în uscător

La sortarea rufelor pentru uscat aveți în vedere și următoarele:

- Uscați împreună rufe din același tip de țesătură și cu aceeași structură, pentru a obține un rezultat uniform al uscării.

În cazul în care uscați împreună articole textile din material subțire, gros sau cu mai multe straturi, acestea se vor usca diferit.

- Orientați-vă după descrierea articolelor textile din programul de uscare.

→ *"Lista programelor" la pagina 21*

Indicație: Dacă, după spălare, simțiți rufe prea umede, puteți selecta un program pentru uscare ulterioară.

Atenție!

Pericol de deteriorare a aparatului sau a articolelor textile

Nu uscați următoarele **articole textile** în aparat:

- Rufe murdare de solvenți, ceară sau grăsime.
- Articole textile care nu au fost spălate.
- Articole textile impermeabile la aer, de ex. rufe cauciucate.
- Articole textile delicate, de ex. mătase, perdele din material sintetic.

Utilizarea aparatului

Introducerea rufelor și pornirea aparatului

Indicație: Aparatul trebuie instalat și racordat corespunzător. → *Pagina 12*

1. Pregătiți și sortați rufe.
2. Apăsați  pentru a conecta aparatul.

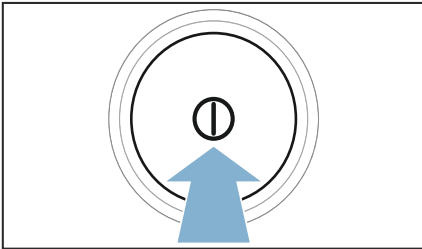

3. Deschideți ușa.
Verificați dacă tamburul este golit complet. Dacă este cazul, goliți-l.

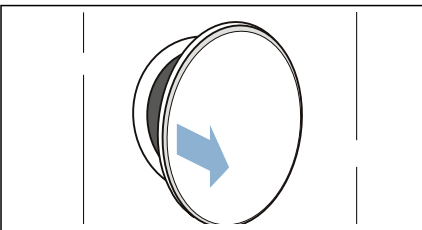

4. Așezați rufele despăturite în tambur.

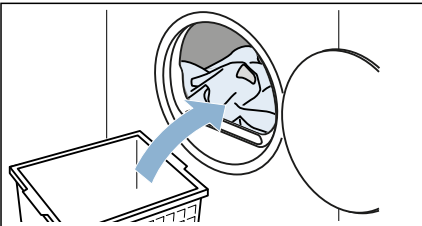

5. Închideți ușa.

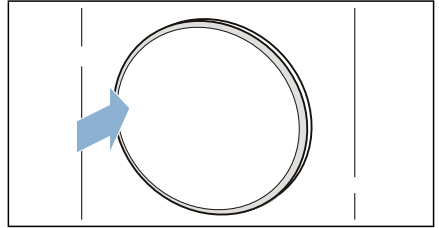

Atenție!

Sunt posibile pagube materiale la aparat sau la articolele textile.

Nu prindeți rufe în ușă.

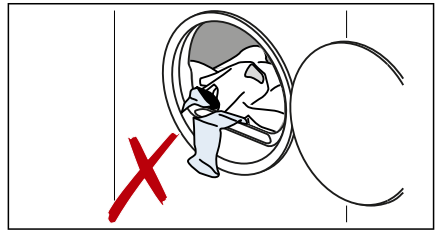

Indicație: Tamburul aparatului este luminat după deschidere, închidere și după pornirea programului. Lumina din interiorul tamburului se stinge independent.

Setarea programului

Indicație: Dacă este activat sistemul de siguranță împotriva accesului copiilor, acesta trebuie mai întâi dezactivat, înainte de a putea seta un program.
→ *Pagina 15*

1. Selectați programul dorit.
→ *"Lista programelor" la pagina 21*

2. Setează programul dorit.

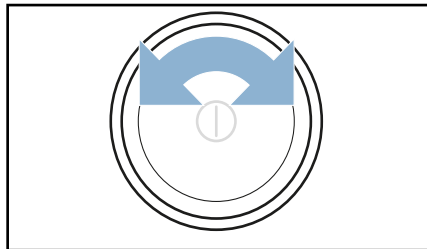

Pe display sunt afișate setările programului.

3. Dacă doriți, modificați setările programului.
→ "Setările programului"
la pagina 23

Pornirea programului

Apăsăți tasta **Start/Pause (Start/Pauză)** ▷||.

Indicație: Dacă doriți să asigurați programul împotriva modificărilor accidentale, activați sistemul de siguranță împotriva accesului copiilor.
→ Pagina 15

Derularea programului

Starea programului se afișează pe display.

Indicație: La selectarea unui program, este afișată durata preconizată de uscare pentru încărcătura maximă. În timpul procesului de uscare, senzorul de umiditate măsoară gradul de umiditate a rufelor. În funcție de umiditatea reziduală, durata programului și timpul rămas sunt adaptate automat în timpul funcționării (cu excepția programelor cu durate temporizate).

Modificarea programului sau adăugarea de rufe

În timpul uscării puteți scoate sau adăuga oricând rufe, precum și modifica sau ajusta programul.

1. Deschideți ușa sau apăsați pe **Start/Pause (Start/Pauză)** ▷|| pentru o pauză.
2. Adăugați sau scoateți rufele.
3. Dacă doriți, alegeți un alt program sau o altă setare a programului.
→ "Lista programelor" la pagina 21
→ "Setările programului"
la pagina 23
4. Închideți ușa.
5. Apăsăți tasta **Start/Pause (Start/Pauză)** ▷||.

Indicație: Durata programului de pe display va fi actualizată în funcție de încărcare și de umiditatea reziduală din rufe. Valorile afișate pot fi modificate în funcție de durata programului sau de încărcare.

Anularea programului

Programul poate fi întrerupt în orice moment prin deschiderea ușii sau prin apăsarea pe **Start/Pause (Start/Pauză)** ▷||.

Atenție!

Pericol de incendiu. Rufele se pot aprinde.

În cazul în care anulați programul, trebuie să scoateți toate hainele și să le întindeți astfel încât să poată ieși căldura.

Sfârșitul programului

Pe display apare - 0 -.

Scoaterea rufelor și deconectarea aparatului

1. Scoateți rufele.

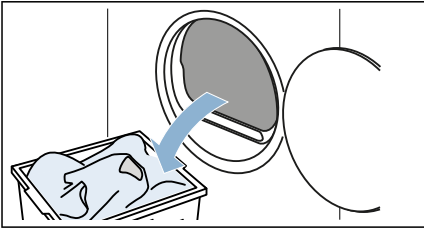

2. Apăsati ① pentru a deconecta aparatul.

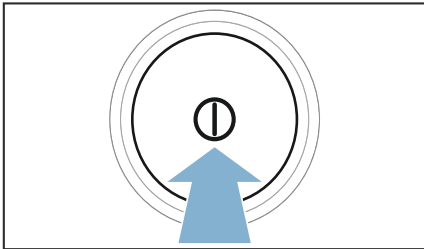

Golirea rezervorului de apă de condens

Din fabricație, apa de condens a aparatului se scurge în rezervorul de apă de condens.

Opțional, puteți scurge apa de condens printr-un furtun de evacuare,* în apa reziduală. Dacă scurgeți apa de condens în apa reziduală, nu trebuie să goliți rezervorul de apă de condens în timpul uscării, nici după fiecare uscare.

1. Scoateți rezervorul de apă de condens în poziție orizontală.

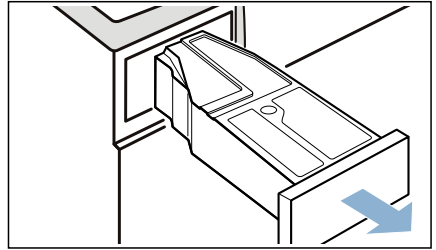

2. Evacuați apa condensată.

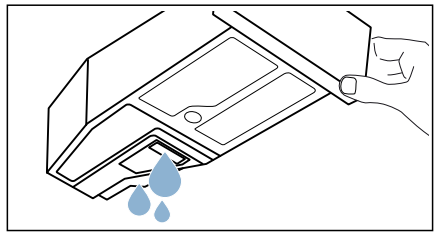

Atenție!

Sunt posibile probleme de sănătate și pagube materiale

Apa condensată nu este apă potabilă și poate fi murdărită cu scame. Apa condensată murdară poate provoca probleme de sănătate și pagube materiale. Nu o beți sau refolosiți.

* în funcție de modelul livrat,

3. Împingeți din nou rezervorul de apă de condens în aparat până se fixează sesizabil.

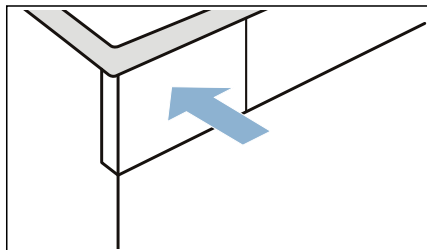

Indicație: Sita de la rezervorul de apă de condens filtrează apa de condens, care se folosește pentru curățarea automată a aparatului dumneavoastră. Sita se curăță prin golirea apei de condens. Cu toate acestea, verificați regulat sita cu privire la depunerile rămase și, dacă este cazul, îndepărtați-le.

→ "Curățarea sitei din rezervorul de apă de condens" la pagina 36

Îndepărtarea scamelor

Indicație: La uscare sunt colectate scame și fire de păr de pe rufe în sita de scame. O sită de scame înfundată sau murdară reduce fluxul de aer, aparatul neputând funcționa la întreaga sa capacitate. Sitele de scame murdare măresc consumul de energie și prelungesc timpul de uscare.

Curățați sita pentru scame după fiecare uscare:

1. Deschideți ușa și îndepărtați toate scamele de pe aceasta.
2. Scoateți sita dublă.

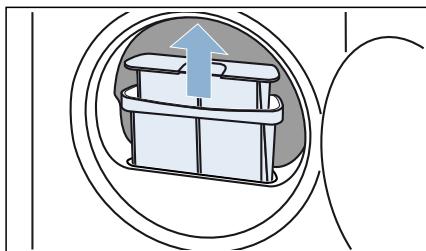

3. Îndepărtați scamele din adâncitura sitei pentru scame. Aveți grijă să nu cadă nicio scamă în canalul deschis.

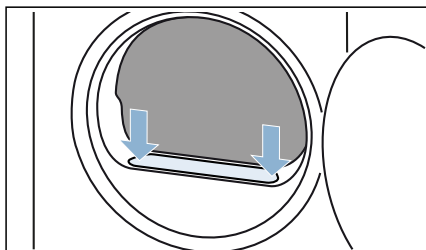

4. Trageți sitele una în cealaltă.

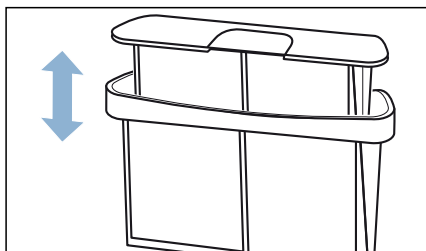

5. Deschideți ambele site.

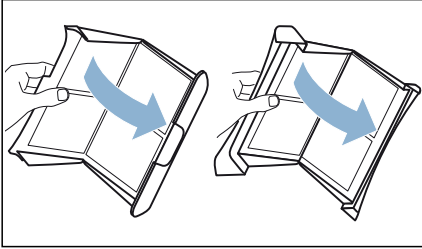

6. Îndepărtați toate scamele de pe ambele site.

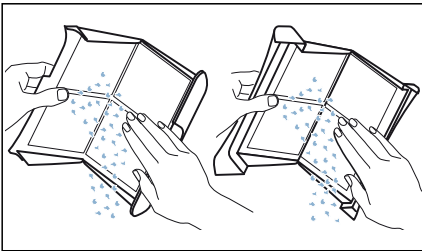

7. Clățiți sitele sub jet de apă caldă.

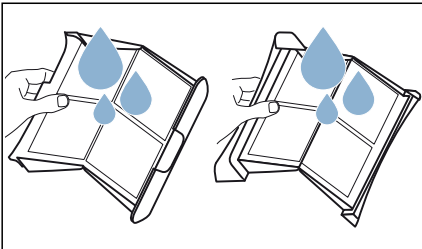

8. Uscați sitele, închideți-le și introduceți-le la loc.

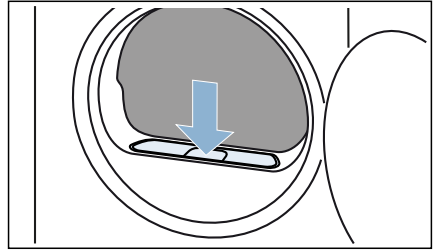

Atenție!
Pagube materiale/deteriorarea aparatului

Dacă utilizați aparatul fără a utiliza o sită de scame sau dacă sita de scame este defectă, aparatul poate suferi deteriorări.

Nu utilizați aparatul fără a utiliza o sită de scame sau cu o sită de scame care este defectă.



Împrospătare

Aparatul dumneavoastră dispune de programe de netezire și împrospătare, care pot fi folosite pentru reducerea mirosurilor și a șifonării articolelor textile. Aburul netezește și împrospătează articolele de îmbrăcăminte.



Indicații

- Sortați rufele în funcție de dimensiune, greutate, material și culoare. Respectați etichetele articolelor textile și instrucțiunile producătorului.
- Neteziți și împrospătați împreună doar articole textile cu aceleași caracteristici.
- **Nu** neteziți și împrospătați următoarele articole textile:
 - Lână, piele, articole textile cu componente din metal, lemn sau plastic.
 - Jachete cerate și impermeabile.
- Nu folosiți seturi pentru curățarea uscătorului.
- Rezultatul procesului de împrospătare și netezire poate să difere în funcție de tipul articolului textil, cantitate și programul ales.
- În timpul producerii aburilor pot apărea mirosuri suplimentare.
- Pentru rezultate optime, scoateți rufele pe rând imediat după terminarea programului și agățați-le pe un umerăș pentru uscare ulterioară. Dacă este cazul, organizați hainele.

Umplerea rezervorului de împrospătare

Indicație: În cazul în care alegeți un program cu aburi, trebuie să umpleți rezervorul de împrospătare cu apă distilată.

1. Selectați programul cu aburi dorit. → "Lista programelor" la pagina 21
2. Setati programul cu aburi dorit.
3. Pe display apare .

Indicație: Dacă pe display nu apare , rezervorul de împrospătare este deja umplut cu o cantitate suficientă de apă. Apăsati **Start/Pauză (Start/Pauză)**  pentru a începe programul de aburi.

4. Scoateți rezervorul de apă de condens în poziție orizontală.

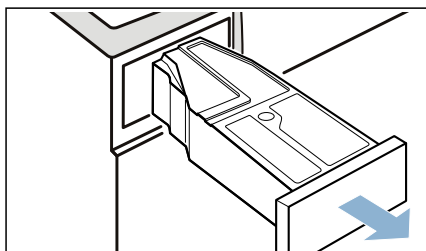

5. Cu ajutorul câinii livrate odată cu aparatul, turnați apă distilată în orificiul de umplere al rezervorului de împrospătare, până când  se stinge de pe display. Aveți grijă ca apa distilată să fie turnată în orificiul de umplere corespunzător.

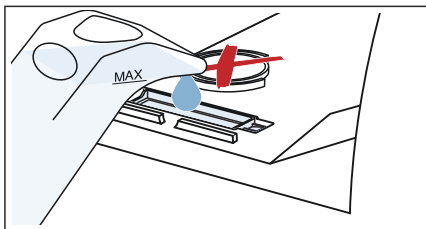

Atenție!

Aparatul ar putea fi murdărit cu scame sau deteriorat în urma depunerilor.

Umpleți rezervorul de împrospătare exclusiv cu apă distilată. Nu utilizați apă de condens sau aditivi.

Indicație: În timpul procesului de uscare se consumă aprox. 450 ml apă distilată din rezervorul de împrospătare. Dacă ați turnat mai mult de 700 ml apă distilată în orificiul de umplere, iar  nu s-a stins de pe display, înseamnă că apa distilată nu a fost turnată în orificiul corespunzător sau aparatul nu este reglat corect. Turnați apa distilată în orificiul de umplere corespunzător sau reglați corect aparatul.

6. Împingeți din nou rezervorul de apă de condens în aparat până se fixează sesizabil.

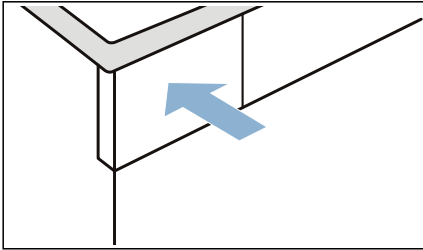

7. Apăsați tasta **Start/Pause (Start/Pauză)** .

Curățarea sitei din rezervorul de împrospătare

Sita din rezervorul de împrospătare protejează rezervorul împotriva murdăririi.

1. Scoateți rezervorul de apă de condens în poziție orizontală.

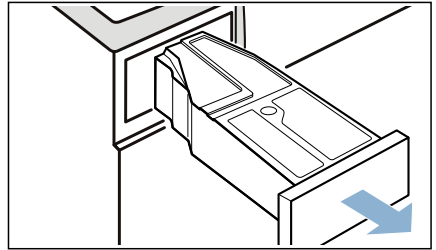

2. Scoateți sita și curățați-o sub jet de apă sau în mașina de spălat vase.

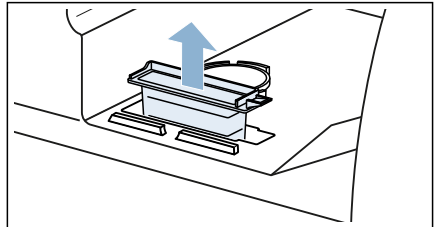

3. Montați din nou sita.

Atenție!

Aparatul poate fi deteriorat.

Utilizați aparatul doar cu sita montată.

4. Împingeți din nou rezervorul de apă de condens în aparat până se fixează sesizabil.

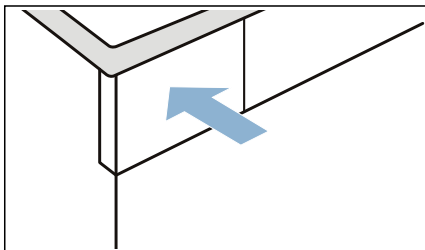

Curățarea duzei pentru aburi

Indicație: Duza pentru aburi se poate înfunda din cauza depunerilor, cum ar fi cele de calcar sau scame.

1. Deschideți ușa și scoateți capacul duzei pentru aburi cu ajutorul unei șurubelnițe.

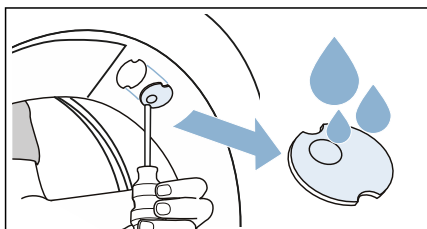

2. Curățați capacul sub jet de apă.
3. Apăsați capacul înapoi în locaș.



Curățare și întreținere

Curățarea aparatului



Avertizare

Pericol de moarte!

Aparatul este alimentat electric. Există pericol de electrocutare dacă intrați în contact cu componentele aflate sub tensiune. Prin urmare, vă rugăm să rețineți:

- Opriți aparatul. Deconectați aparatul de la rețeaua de alimentare cu energie electrică (scoateți ștecherul din priză).
- Nu apucați niciodată cu mâinile ude ștecherul.
- Când scoateți ștecherul din priză, apucați întotdeauna ștecherul și nu cablul de alimentare, în caz contrar pot rezulta deteriorări ale cablului de alimentare.
- Nu efectuați modificări tehnice asupra aparatului sau funcțiilor acestuia.
- Reparațiile și celelalte intervenții asupra aparatului trebuie să fie efectuate de către unitatea noastră de service sau de către un electrician. Aceleași principii se aplică și în cazul înlocuirii cablului de alimentare (când este necesar).
- Cablurile de alimentare de rezervă pot fi comandate de la unitatea noastră de service.



Avertizare

Pericol de intoxicație!

Substanțele de curățat care conțin solvenți pot produce vapori toxici, de ex. solvenți de curățare. Nu utilizați substanțe de curățat care conțin solvenți.



Avertizare

Pericol de electrocutare/pagube materiale/deteriorare a aparatului!

Dacă umezeala penetrează aparatul, se poate produce un scurtcircuit. Nu utilizați aparate de curățat cu presiune sau aparate de curățat cu aburi pentru a curăța aparatul.

Atenție!

Pagube materiale/deteriorarea aparatului

Agenții de curățare și agenții pentru pretratarea rufelor (de ex. produsele pentru îndepărtarea petelor spray-urile de prespălare etc.) pot provoca deteriorări dacă vin în contact cu suprafețele aparatului. Prin urmare, vă rugăm să rețineți:

- Nu lăsați acești agenți să vină în contact cu suprafețele aparatului.
- Curățați aparatul numai cu apă și cu o lavetă moale și umedă.
- Îndepărtați imediat urmele de detergent, produse pulverizate și celelalte reziduuri.

Curățarea senzorului de umiditate

Indicație: Senzorul de umiditate măsoară gradul de umiditate al rufelor. După o utilizare îndelungată, se pot depune reziduuri fine de calcar sau de detergenți și soluții de tratare. Aceste depuneri trebuie îndepărtate în mod regulat, în caz contrar putând afecta rezultatul uscării.

1. Deschideți ușa.

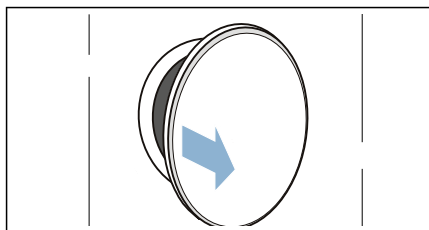

2. Curățați senzorul de umiditate cu un burete aspru.

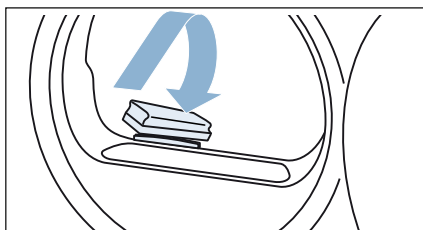

Atenție!

Senzorul de umiditate poate fi deteriorat.

Senzorul de umiditate este fabricat din inox. Nu curățați senzorul cu substanțe abrazive și bureți de sârmă.

Curățarea sitei din rezervorul de apă de condens

Indicație: Sita de la rezervorul de apă condensată servește la curățarea apei condensate care se folosește pentru curățarea automată a acestui aparat.

1. Scoateți rezervorul de apă condensată în poziție orizontală.

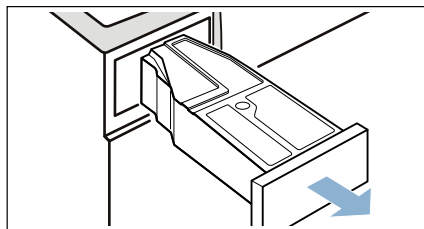

2. Evacuați apa condensată.
3. Scoateți sita.

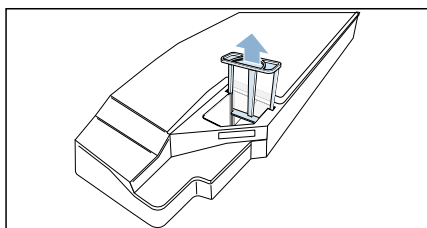

4. Curățați sita sub jet de apă caldă sau în mașina de spălat vase.
5. Introduceți sita și împingeți până se fixează sesizabil.

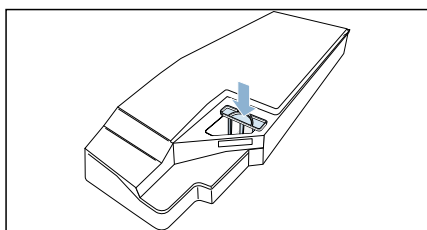













Atenție!

Fără sită, se pot acumula scame în aparat și pot provoca deteriorări ale acestuia.

Utilizați aparatul doar cu sita montată.

6. Introduceți rezervorul de apă condensată și împingeți până se fixează sesizabil.

indicații pe display

Defecțiuni	Cauză/remediere
Pe display apare  , iar ciclul de uscare este întrerupt.	<ul style="list-style-type: none"> ■ Goliți rezervorul de apă condensată și montați-l. → <i>Pagina 29</i> ■ Apăsați pe Start/Pause (Start/Pauză)  . ■ Dacă furtunul de evacuare* opțional este instalat, asigurați-vă că acesta: este racordat corect nu este îndoit nu este blocat și nu este înfundat, de ex. din cauza depunerilor
 pe display.	Îndepărtați scamele. → <i>Pagina 30</i> Apăsați pe Start/Pause (Start/Pauză)   .
 pe display.	Nu este o defecțiune. Schimbătorul de căldură este curățat automat. Nu scoateți recipientul pentru apa de condens atât timp cât se menține afișajul.
 pe display	Turnați apă distilată în rezervorul de împropătare. → <i>Pagina 32</i> Apăsați pe Start/Pause (Start/Pauză)   .
Display-ul s-a stins și Start/Pause (Start/Pauză)   se aprinde intermitent.	Nu este o defecțiune. Modul de economisire a energiei este activ .

* în funcție de dotările aparatului sau de accesoriile disponibile

Indicație: În cazul în care nu puteți remedia chiar dumneavoastră o defecțiune prin deconectarea și conectarea aparatului, vă rugăm să vă adresați Serviciului de Asistență pentru Clienți. → *Pagina 44*

Recomandări privind aparatul

Defecțiuni	Cauză/Remediere
Aparatul nu pornește.	<ul style="list-style-type: none"> ■ Verificați cablul de rețea și siguranța. ■ Verificați dacă este selectat un program. ■ Verificați dacă ușa aparatului este închisă. ■ Verificați dacă este activată siguranța împotriva accesului copiilor. Dacă da, dezactivați siguranța împotriva accesului copiilor. → <i>Pagina 15</i> ■ Verificați dacă este selectată durata de timp pentru opțiunea Gata în. Astfel se întârzie pornirea unui program selectat.
Articolele vestimentare se șifonează.	<ul style="list-style-type: none"> ■ Cantitatea de încărcare depășită sau program ales greșit pentru un anumit tip de textile. În tabelul cu programe găsiți toate informațiile necesare. → <i>Pagina 21</i> ■ După uscare luați rufe direct din tambur. Astfel, evitați șifonarea rufelor.

Se scurge apă.	Aparatul ar putea fi înclinat. Îndreptați aparatul. → <i>Pagina 12</i>
Durata afișată a programului se modifică pe parcursul procesului de uscare.	Nu este o defecțiune. Senzorul de umiditate determină umiditatea reziduală din rufe și modifică durata programului (cu excepția programelor cu durată temporizată).
Rufele nu sunt complet uscate sau sunt încă prea umede.	<ul style="list-style-type: none"> ■ După terminarea programului, rufele calde par mai umede la atingere decât sunt în realitate. Întindeți rufele și lăsați să se răcorească. ■ Adaptați obiectivul de uscare sau măriți gradul de uscare. Astfel se prelungește durata de uscare, temperatura de uscare rămânând constantă. ■ Alegeți intervalul de timp pentru uscarea ulterioară a rufelor care sunt încă umede. ■ Selectați programul cu durată temporizată pentru o cantitate mică de încărcare. ■ Nu depășiți cantitatea maximă de încărcare a unui program. → <i>Pagina 21</i> ■ Curățați senzorul de umiditate de la tambur. Pe senzor se pot forma depuneri fine de calcar sau se pot acumula reziduuri de detergenți și soluții de tratare, ceea ce poate afecta funcționarea acestuia. → <i>Pagina 36</i> ■ Uscarea a fost anulată din cauza unei pene de curent, a umplerii rezervorului de apă de condens sau a depășirii timpului maxim de uscare. <p>Indicație: Țineți cont, de asemenea, și de recomandările privind rufele. → <i>Pagina 25</i></p>
Timp de uscare prea mare.	<ul style="list-style-type: none"> ■ Aparatul poate acumula scame. Acest lucru determină un timp de uscare mai lung. Îndepărtați scamele. → <i>Pagina 30</i> ■ Dacă grila de admisie a aerului este blocată sau nu este ușor accesibilă, timpul de uscare se poate prelungi. Nu blocați grila de admisie a aerului. ■ Dacă temperatura mediului ambiant este mai mică de 15 °C și mai mare de 30 °C, timpul de uscare se poate prelungi. ■ O circulație insuficientă a aerului în încăpere poate prelungi timpul de uscare. Aerisiți încăperea suficient.
Umiditatea din încăpere crește.	Aerisiți camera suficient.
Programul de uscare a fost anulat.	Dacă programul de uscare este anulat din cauza unei căderi de curent, reporniți programul sau scoateți și întindeți rufele.
Zgomote neobișnuite la uscare.	Curățarea automată a schimbătorului de căldură generează zgomote. Acestea nu indică o funcționare defectuoasă a aparatului.
Deși este în funcțiune, aparatul este rece la atingere.	Nu este o defecțiune. Aparatul cu pompă de căldură uscă eficient la temperaturi scăzute.
La umplerea rezervorului de împăspătare, apa se revarsă.	Sita din rezervorul de împăspătare poate fi înfundată din cauza depunerilor. Curățați sita. → <i>Pagina 33</i>

Apă reziduală în rezervorul de apă condensată, deși furtunul de evacuare este racordat la aparat.

Dacă furtunul opțional de evacuare* este instalat, din cauza funcției de autocurățare a aparatului, rămâne puțină apă reziduală în rezervorul de apă condensată.

* în funcție de dotările aparatului sau de accesoriile disponibile

Indicație: În cazul în care nu puteți remedia chiar dumneavoastră o defecțiune prin deconectarea și conectarea aparatului, vă rugăm să vă adresați Serviciului de Asistență pentru Clienți. → *Pagina 44*



Transportul aparatului

⚠️ Avertizare

Pericol de rănire/pagube materiale/deteriorarea aparatului!

Dacă apucați aparatul de oricare dintre componentele care ies în afară (de ex, hubloul aparatului), pentru a-l ridica sau deplasa, aceste componente se pot rupe și cauza răniri.

Nu apucați aparatul de niciuna dintre componentele care ies în afară, pentru a-l ridica sau deplasa.

⚠️ Avertizare

Pericol de rănire!

- Acest aparat este foarte greu. Ridicarea aparatului poate produce răniri. Nu ridicați pe cont propriu aparatul.
- Aparatul are margini ascuțite care pot provoca tăierea mâinilor. Nu apucați aparatul de marginile ascuțite. Purtați mănuși de protecție când ridicați aparatul.

Pregătiți aparatul pentru transport după cum urmează:

1. Scoateți rezervorul de apă de condens în poziție orizontală.

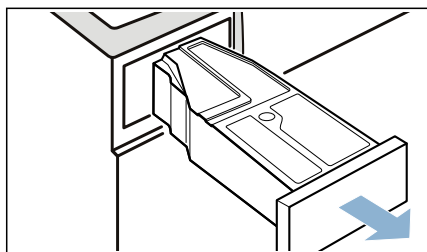

2. Goliți rezervorul de apă condensată.

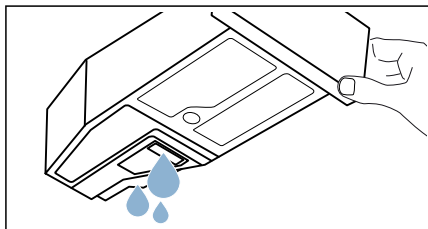

3. Împingeți din nou rezervorul de apă de condens în aparat până se fixează sesizabil.

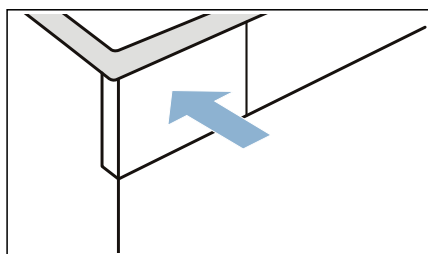

4. Apăsați ① pentru a conecta aparatul.

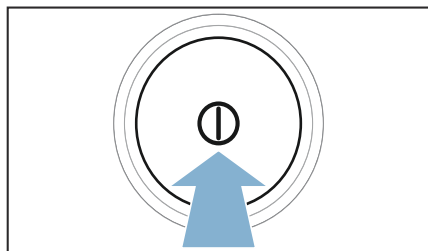

5. Selectați un program oarecare.

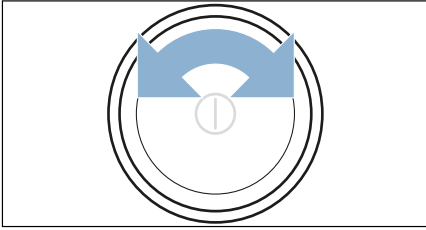

6. Apăsați tasta **Start/Pause (Start/Pauză)** .

7. Așteptați 5 minute.

Apa de condens va fi evacuată prin pompare.

8. Goliți din nou rezervorul de apă de condens.

9. Opriți aparatul.

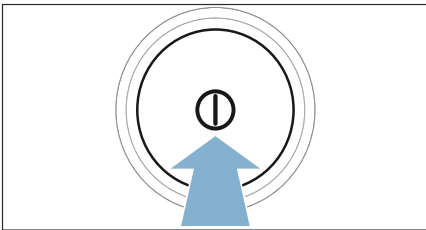

10. Deconectați ștecărul de rețea de la sistemul de alimentare.

Acum aparatul este pregătit pentru transport.

Atenție!

Daune materiale și deteriorări ale aparatului

- În ciuda evacuării prin pompare, în aparat se află mereu o cantitate mică de apă reziduală. Apa reziduală se poate scurge, provocând pagube materiale. Prin urmare, transportați aparatul în poziție verticală.

- Aparatul conține lichid de răcire și poate fi deteriorat, dacă este pus în funcțiune imediat după transport. Lăsați aparatul să stea două ore înainte de punerea în funcțiune.



Valori de consum

Tabel cu valori de consum

Program	Turația cu care au fost centrifugate rufe (în rot/min)	Durată** (în min)		Consum de energie** (în kWh)	
Cottons (Bumbac)		9 kg	4,5 kg	9 kg	4,5 kg
Uscat pentru dulap *	1400	204	126	1,91	1,06
	1000	226	131	2,12	1,20
	800	251	161	2,35	1,37
Uscat pentru călcare *	1400	138	83	1,36	0,84
	1000	164	99	1,62	0,98
	800	190	115	1,88	1,17
Easy-Care (Ușor de îngrijit)		3,5 kg		3,5 kg	
Uscat pentru dulap *	800	55		0,51	
	600	71		0,66	

Testul de performanță pentru eticheta de energie UE trebuie derulat alternând o încărcare maximă cu o încărcare la jumătate. Primul test se derulează cu încărcare la jumătate.

* Setare a programului pentru verificări conform normei EN61121 în vigoare.

** Raportate la valorile indicate, valorile pot diferi în funcție de tipul articolului textil, compoziția rufelor care trebuie uscate, umiditatea reziduală a articolului textil, gradul de uscare setat, cantitatea de încărcare, precum și de condițiile mediului ambiant.

Programul cel mai eficient pentru articole textile din bumbac

Următorul „Program standard bumbac” (reprezentat prin) este adecvat pentru uscarea rufelor din bumbac normale, ude și este cel mai eficient în ceea ce privește consumul combinat de energie pentru uscarea rufelor ude din bumbac.

Programe standard pentru bumbac conform regulamentului actual al UE 932/2012			
Program + obiectiv de uscare	Încărcare (în kg)	Consum de energie (în kWh)	Durata programului (în min)
Cottons (Bumbac) + Uscat pentru dulap	9/4,5	2,12/1,20	226/131

Setarea programului pentru verificări și etichetarea energiei conform Directivei 2010/30/UE.



Date tehnice

Dimensiuni:

85 x 60 x 60 cm

(Înălțime x lățime x adâncime)

Greutate:

aprox. 57 kg

Cantitatea maximă de încărcare:

9 kg

Tensiunea de racordare:

220 - 240 V

Puterea de racordare:

max. 1600 W

Siguranța:

10 A

Iluminatul interior al tamburului***Temperatura mediului ambiant:**

5 - 35°C

Consum de energie în modul Oprit:

0,10 W

**Consum de energie în modul Standby
(mod nedeconectat):**

0,10 W



Eliminarea ecologică



Eliminați ambalajul și aparatul în mod ecologic.

Acest aparat este marcat conform Directivei europene 2012/19/UE privind aparatele electrice și electronice vechi (waste electrical and electronic equipment – WEEE).

Directiva stabilește cadrul valabil la nivelul întregii UE pentru preluarea și valorificarea aparatelor uzate.

Schimbătorul de căldură al aparatului conține gaze fluorate cu efect de seră într-o instalație închisă ermetic.

Gaze cu efect de seră:	R134a
Cantitatea de umplere (kg):	0,220
Total GWP (tCO ₂):	0,315

* în funcție de dotările aparatului



Unitatea service abilitată

În cazul în care nu puteți remedia chiar dumneavoastră o defecțiune prin deconectarea și conectarea aparatului, vă rugăm să vă adresați unității service abilitate. → Lista atașată cu unitățile de service sau ultima pagină

Noi găsim întotdeauna o soluție potrivită, chiar și pentru a evita vizite inutile ale tehnicienilor.

Vă rugăm să indicați unității service numărul produsului (Nr. E) și numărul de fabricație al aparatului (FD).

E-Nr. _____	FD _____
-------------	----------

Nr. E Numărul de produs
FD Numărul de fabricație

Găsiți aceste date, *în funcție de model:
în interiorul ușii*/clapeta de service deschisă* și pe partea din spate a aparatului.

Bazați-vă pe competența producătorului.

Contactați-ne cu încredere. În acest fel vă asigurați că reparația va fi executată de tehnicieni de service instruiți, cu piese de schimb originale.





A series of horizontal lines for writing. The first line is a solid line that starts after the icon and extends across the width of the page. Below it are 24 more lines, each preceded by a short gap on the left side, creating a standard ruled writing format.

Datele de contact ale tuturor țărilor le găsiți în lista de servicii pentru clienți anexată.

Robert Bosch Hausgeräte GmbH
Carl-Wery-Straße 34
81739 München, GERMANY



9001225971 (9607)