



Courte et pratique :  
Tout ce dont votre  
lave-vaisselle a besoin ...  
**Avant de vous en servir pour  
la première fois, lisez la notice  
d'installation et d'utilisation.**

1

**Réglage de l'installation d'adoucissage \***

Consultez votre  
compagnie distributrice  
des eaux pour connaître  
la dureté de l'eau dans  
votre localité ...

| Dureté<br>de l'eau<br>°fH | Plage<br>de dureté | mmol/l  | Valeur<br>de réglage |
|---------------------------|--------------------|---------|----------------------|
| 0-11                      | eau non dure       | 0-1,1   | H:00                 |
| 12-15                     | eau non dure       | 1,2-1,4 | H:01                 |
| 16-17                     | intermédiaire      | 1,5-1,8 | H:02                 |
| 18-21                     | intermédiaire      | 1,9-2,1 | H:03                 |
| 22-29                     | intermédiaire      | 2,2-2,9 | H:04                 |
| 30-37                     | eau dure           | 3,0-3,7 | H:05                 |
| 38-54                     | eau dure           | 3,8-5,4 | H:06                 |
| 55-89                     | eau dure           | 5,5-8,9 | H:07                 |

\* Nécessaire uniquement  
avant le premier lavage  
ou si la dureté de l'eau  
a changé

C'est vite fait ...

**et réglez comme suit**

- Amenez l'interrupteur MARCHE / ARRÊT en position allumée.
- Maintenez la touche de programmation A appuyée et appuyez sur la touche START jusqu'à ce que la mention H:0... apparaisse à l'indicateur chiffré.
- Relâchez ces deux touches.  
Le voyant lumineux de la touche A clignote et la valeur réglée en usine H:04 apparaît à l'indicateur chiffré.
- Appuyez sur la touche C.  
Chaque fois que vous appuyez sur la touche, la valeur réglée augmente d'un cran ; une fois la valeur H:07 atteinte, l'indicateur revient sur H:00 (arrêt).
- Appuyez sur la touche START. La valeur réglée est mémorisée dans l'appareil.

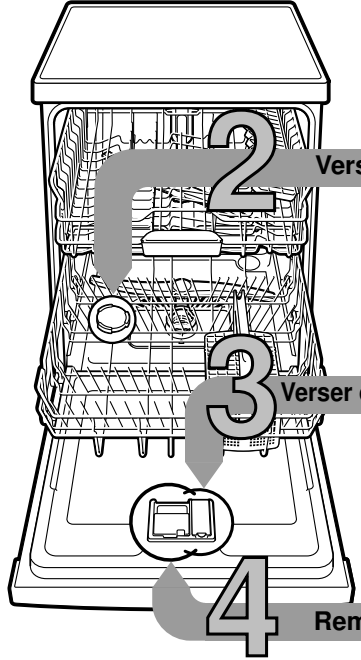
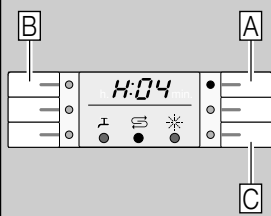

**2 Verser du sel spécial**

Dissout le calcaire (inutile si valeur de réglage 0 !) ...



Dévissez  
le bouchon.



Uniquement avant  
le premier lavage,  
remplissez le  
réservoir de  
sel d'eau.

Pour un rinçage parfait

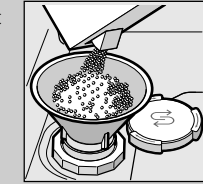

**Remplissez  
de sel spécial**  
(jamais de  
détergent !).



Revissez le  
bouchon.  
Lavez de la  
vaisselle  
immédiatement.

**3 Verser du liquide de rinçage**

Nettoie et fait briller ...



Appuyez sur le repère 1,  
soulevez le couvercle 2.



Pour un séchage parfait

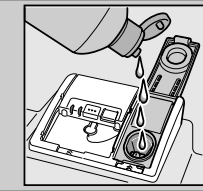

**Versez du  
liquide de rinçage.**



Fermez le  
couvercle.  
CLIC !

**4 Remplir du détergent**

Vaisselle très sale, beaucoup de détergent ...

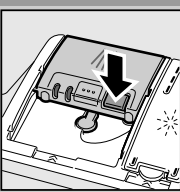

Ouvrez le couvercle  
le cas échéant  
(appuyez sur  
la touche).

**Attention !**  
Les produits mixtes  
ne conviennent  
pas à tous  
les programmes.  
Respectez  
les consignes  
du fabricant.

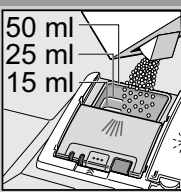

**Ne versez  
le détergent** que  
dans la chambre  
à détergent sec.



Poussez  
le couvercle  
pour le refermer,  
puis appuyez.  
PLOP !

**5 Mettre l'appareil sous tension**

**6 Sélectionner un programme**

Rapide, économique ou intensif ...

**Tableau des programmes**

Dans ce récapitulatif figure le nombre maximal de programmes possibles. Le bandeau de commande de votre appareil indique les programmes spécifiques à celui-ci. Les données de programme sont des valeurs de laboratoire conformes à la norme européenne EN 50242. Les valeurs de consommation dépendent de la sélection du programme et des fonctions supplémentaires. La durée change avec l'ajout ou l'absence de liquide de rinçage.

\* moitié de la charge normalisée

\*\* Programme convenant pour la nuit :  
durée de marche prolongée, mais en revanche silencieuse.

|                                | Intensif<br>70° | Auto<br>45° / 65° | Eco<br>50°  | Silence **<br>50° | Verre<br>40° | 65°  | Rapide<br>65° | Rapide<br>45° | Pré-lavage | Entretien de<br>la machine |
|--------------------------------|-----------------|-------------------|-------------|-------------------|--------------|------|---------------|---------------|------------|----------------------------|
| Durée en heures : minutes      | 2:05 - 2:15     | 1:30 - 2:40       | 3:15        | 4:00              | 1:25 - 1:35  | 1:00 | 1:00          | 0:35 *        | 0:15       | 1:30                       |
| Consommation de courant en kWh | 1,20 - 1,40     | 0,85 - 1,35       | 0,90 - 0,93 | 1,00 - 1,04       | 0,80 - 0,85  | 1,30 | 1,30          | 0,80          | 0,05       | 0,90 - 1,06                |
| Consommation d'eau en litres   | 11 - 14         | 5 - 16            | 6,5         | 6,5               | 11 - 14      | 10   | 10            | 10            | 4          | 9,5 - 12,5                 |

**7 Démarrer un programme et c'est parti ...**

**8 Eteindre l'appareil C'est parfait ...**

Vous trouverez la description des éventuelles fonctions supplémentaires dans la notice d'utilisation.



## Entretien et nettoyage

Pour obtenir un rinçage parfait ...

## Nettoyage de la pompe de vidange

**Filtres**  
... contrôlez, éventuellement nettoyez.



Tournez le cylindre filtrant, retirez le système de filtration ...



Rincez à l'eau courante ...

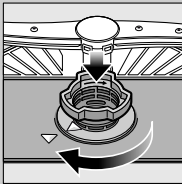

installez ...

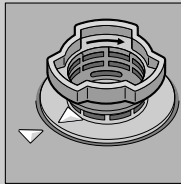

Revisez le système de filtration. RESPECTEZ LES REPÈRES !

- Débranchez la fiche mâle de la prise de courant.
- Enlevez l'eau et retirez le filtre.
- Faites levier pour soulever le couvercle (A).
- Vérifiez que la zone de la roue à ailettes ne comporte pas de corps étranger.
- Faites enclencher audiblement le couvercle (B).
- Mettez les filtres en place.

**Bras d'aspersion**  
... enlevez les obstructions / dépôts.



Tirez le bras inférieur vers le haut ...

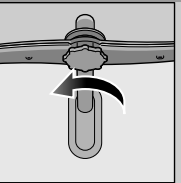

Dévissez le bras supérieur ...

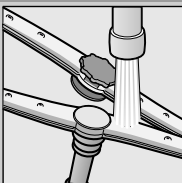

Nettoyez les buses d'aspersion à l'eau courante (éventuellement avec un cure-dent) ...

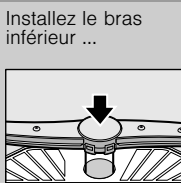

Installez le bras inférieur ...  
Vissez à fond le bras supérieur.

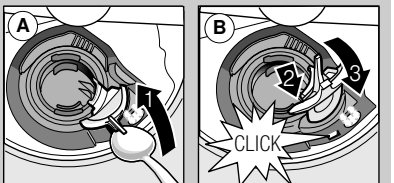

## Remédier soi-même aux petits défauts ...

... Remédier soi-même aux petites pannes permet d'économiser des frais !

Vous trouverez d'autres consignes dans la notice d'utilisation

| Dérangement  | Causes possibles   | Remède  |
|--|--|---|
| Mention «  » s'allume             | Le robinet d'arrivée d'eau est coincé ou entartré<br> | <ul style="list-style-type: none"> <li>▶ Ouvrez le robinet d'arrivée d'eau.</li> <li>▶ 1. Dévissez le branchement d'eau.</li> <li>▶ 2. Nettoyez le filtre monté dans le branchement d'eau.</li> <li>▶ 3. Branchement d'eau ouvert, le débit minimal doit s'élever à 10 l / mn. En présence d'un débit plus faible, faites remplacer le robinet d'arrivée d'eau.</li> <li>▶ Disposez le flexible d'arrivée d'eau sans le plier.</li> </ul> |
| Mention « E:22 »   | Filtres encrassés ou bouchés   | ▶ Nettoyez les filtres (voir ci-dessus).  |
| Mention « E:24 » et «  » s'allume | Flexible de vidange bouché ou plié<br>Le couvercle de la pompe de vidange n'est pas monté  | <ul style="list-style-type: none"> <li>▶ Posez le flexible de vidange de l'eau en veillant à l'apparition d'aucun pli.</li> <li>▶ Montez le couvercle (voir ci-dessus).</li> </ul>  |
| Mention « E:25 » et «  » s'allume | La pompe de vidange est bloquée  | ▶ Nettoyez la pompe de vidange (voir ci-dessus).  |
| La mention de défaut divers « E:XX » s'allume  | Appareil techniquement défectueux  | <ul style="list-style-type: none"> <li>▶ Appelez le service après-vente (indiquez au technicien quel code de défaut s'affiche).</li> <li>▶ Débranchez l'appareil.</li> </ul>  |
| Eau restée dans l'appareil   | Le programme n'est pas encore terminé  | ▶ Fermez l'appareil, enclenchez-le et / ou abandonnez le programme (voir « Abandon d'un programme »).   |
| Rouille sur les couverts   | Couverts non inoxydables<br>Les lames de couteau très dures sont plus susceptibles de rouiller<br>Rouille étrangère                    | <ul style="list-style-type: none"> <li>▶ Utilisez des couverts résistants au lave-vaisselle.</li> <li>▶ Ne lavez jamais dans l'appareil des pièces qui rouillent.</li> </ul>  |

| Dérangement  | Causes possibles   | Remède  |
|--|--|---|
| Vaisselle mal lavée  | La vaisselle se chevauche<br>Trop peu de détergent<br>Le programme sélectionné ne convient pas<br>Buses des bras d'aspersion bouchées<br>Le filtre est sale ; il n'est pas bien en place<br>Bras d'aspersion bloqués | <ul style="list-style-type: none"> <li>▶ Séparez les pièces de vaisselle, évitez de les faire chevaucher.</li> <li>▶ Respectez les indications du fabricant (détergent).</li> <li>▶ Sélectionnez un programme plus fort.</li> <li>▶ Nettoyez les bras d'aspersion (voir ci-dessus).</li> <li>▶ Nettoyez les filtres (voir ci-dessus).</li> <li>▶ Rangez la vaisselle de sorte que les bras d'aspersion tournent librement.</li> </ul> |
| Tâches et traînées grasses                                   | Dosage du liquide de rinçage trop élevé / trop faible  | <ul style="list-style-type: none"> <li>▶ En présence de traînées grasses : réduisez le dosage.</li> <li>▶ En présence d'eau ou de traces de calcaire : Augmentez le dosage.</li> </ul>  |
| Vaisselle pas sèche  | Liquide de rinçage<br>Le détergent mixte utilisé offre une mauvaise performance de séchage<br>Réglage de l'appareil  | <ul style="list-style-type: none"> <li>▶ Haussez le dosage. Changez le produit.</li> <li>▶ Utilisez du produit de rinçage.</li> <li>▶ Activer le séchage intensif (selon le modèle).</li> </ul>   |
| Dépôts laiteux (non définitif) sur la vaisselle              | La dureté de l'eau est mal réglée<br>Absence de sel spécial  | <ul style="list-style-type: none"> <li>▶ Réglez correctement l'adoucisseur.</li> <li>▶ Ajoutez du sel spécial.</li> </ul>   |
| Dépôts laiteux, verres troubles / mats (marques indélébiles) | Verres pas lavables au lave-vaisselle  | <ul style="list-style-type: none"> <li>▶ Utilisez des verres allant au lave-vaisselle.</li> <li>▶ Utilisez un détergent qui ménage les verres.</li> </ul>   |
| Teinte des pièces en plastique / de la vaisselle altérée     | Trop peu de détergent<br>Colorations dues aux colorants alimentaires (sauce tomate)  | <ul style="list-style-type: none"> <li>▶ Respectez les indications du fabricant (détergent).</li> <li>▶ Les colorations ne présentent aucun risque ; Elles s'estomperont aux rinçages suivants.</li> </ul>  |

## Abandon du programme ...

Pendant l'exécution du programme, appuyez sur la touche START pendant env. 3 secondes (Remise à zéro).



Contenu de l'indicateur chiffré « 0:01 ». Fin du programme au bout d'une minute env. ; la mention « 0:00 » s'affiche.



Mise hors tension de l'appareil.

## Ranger la vaisselle correctement ...

Rangez la vaisselle (résistante au lave-vaisselle, exempte de cendres, cire, graisse lubrifiante, peinture, étiquettes autocollantes ; enlevez les restes volumineux de confiture, produits laitiers et alimentaires) en respectant le contenu de la notice d'instructions, puis vérifiez que les bras d'aspersion peuvent tourner librement.