



Thank you for buying a Bosch Home Appliance!

Register your new device on MyBosch now and profit directly from:

- **Expert tips & tricks for your appliance**
- **Warranty extension options**
- **Discounts for accessories & spare-parts**
- **Digital manual and all appliance data at hand**
- **Easy access to Bosch Home Appliances Service**

Free and easy registration – also on mobile phones:
www.bosch-home.com/welcome



Looking for help? You'll find it here.

Expert advice for your Bosch home appliances, need help with problems or a repair from Bosch experts.

Find out everything about the many ways Bosch can support you:

www.bosch-home.com/service

Contact data of all countries are listed in the attached service directory.

Robert Bosch Hausgeräte GmbH

Carl-Wery-Straße 34

81739 München

Germany

www.bosch-home.com



9001179396
990327



A series of horizontal lines for writing, consisting of 23 evenly spaced lines that span the width of the page.

حماية البيئة

عندما يكون هناك رمز  على لوحة صنع الجهاز، تراعي الإرشادات التالية.

التخلص من المخلفات بطريقة لا تضر بالبيئة

تخلص من مواد التغليف بطريقة لا تضر بالبيئة.

هذا الجهاز مميز طبقاً للمواصفة الأوروبية 2012/19/EU فيما يتعلق بالأجهزة الكهربائية والإلكترونية القديمة (waste electrical and electronic equipment - WEEE). وتحدد هذه المواصفة الإطار العام الساري داخل دول الاتحاد الأوروبي EU لعملية استرداد الأجهزة القديمة وإعادة استغلالها.



تتكون عبوة تغليف جهازك من مواد لها أهمية كبيرة في ضمان الحماية الفعالة للجهاز عند النقل. وهذه المواد قابلة لإعادة الاستخدام بالكامل وبذلك تقلل من التلوث البيئي. ويمكنك أيضاً أن تساهم مثلنا في حماية البيئة من خلال اتباع النصائح التالية:

- تخلص من مواد التغليف في صندوق قمامة مخصص للمواد القابلة لإعادة التدوير.
- قبل تكهين جهاز قديم لم يعد مستخدماً اجعله غير قابل للاستخدام. استعلم من الإدارة المحلية عن عنوان أقرب مركز لتجميع المواد القابلة لإعادة التدوير وقم بتسليم جهازك هناك.
- لا تسكب سمن الطهي المستخدم أو الزيت في حوض الغسل. قم بتجميع الزيت في إناء قابل لإحكام الغلق وقم بتسليمه لأحد مراكز التجميع، وإذا لم يكن ذلك ممكناً فقم بإلقائه في صندوق القمامة (وبذلك يصل إلى مستودع تجميع القمامة المحكوم - قد لا يكون ذلك الحل الأمثل، إلا أنه يساهم في تجنب تلويث الماء).

خدمة العملاء

عندما تتصل بمركزنا لخدمة العملاء، يرجى تحضير رقم المنتج (E-Nr.) ورقم الصنع (FD) الخاصين بالجهاز. يمكنك الحصول على هذه المعلومات من لوحة الصنع الموجودة أسفل الموقد، ومن الملصق الموجود في دليل الاستعمال.

تجد هنا أو في الدليل المرفق لمراكز خدمة العملاء بيانات الاتصال بأقرب مركز لخدمة العملاء في جميع البلدان.

طلب الإصلاح والمشورة في حالة الاختلالات

النمسا 0810 550 511

ألمانيا 089 69 339 339

سويسرا 0848 840 040

ثق في كفاءة وخبرة الجهة الصانعة. ومن ثم تأكد أن الإصلاح سوف يتم بمعرفة فنيي خدمة مدربين ولديهم قطع الغيار الأصلية لجهازك.

شروط الضمان

إذا ظهرت أضرار بالجهاز على عكس المتوقع أو إذا لم يفي بمتطلبات الجودة الخاصة بك، فأبلغنا بذلك في أسرع وقت ممكن. وللحفاظ على سريان الضمان يجب ألا يقوم أشخاص غرباء بالعبث بالجهاز أو استخدامه.

يتم تحديد اشتراطات الضمان من قبل وكيلنا في البلد الذي تم فيه بيع الجهاز. ويمكنك الحصول على معلومات تفصيلية في منافذ البيع. ولكي يمكنك المطالبة بحقوق الضمان يجب أن تبرز مستند شراء الجهاز.

نحتفظ بحق إجراء تعديلات.

الاختلالات، ما العمل؟

في بعض الحالات يمكن التغلب بسهولة على الاختلالات التي تطرأ. قبل أن تتصل بمركز خدمة العملاء احرص على مراعاة الإرشادات التالية:

الخلل	السبب المحتمل	الحل
خلل بالشبكة الكهربائية العامة.	المصهر تالف.	افحص في صندوق المصاهر الرئيسي ما إذا كان المصهر تالفا وعند اللزوم قم بتغييره.
	تم تفعيل المصهر الأوتوماتيكي أو مفتاح حماية من تسرب التيار.	افحص في نطاق الاستعمال الرئيسي ما إذا كان المصهر الأوتوماتيكي أو مفتاح الحماية من تسرب التيار محترقا.
خاصية الإشعال الذاتي لا تعمل.	قد تكون هناك بقايا أطعمة أو منظفات بين شمعات الإشعال والشعلات.	يجب أن يكون الحيز البيني الموجود بين شمعة الإشعال والشعلة نظيفا.
	الشعلات ميتلة.	قم بتجفيف أغطية الشعلات بعناية.
	أغطية الشعلات غير موضوعة بشكل صحيح.	تحقق من وضع الأغطية بشكل صحيح.
	الجهاز غير مؤرض أو مؤرض بشكل خاطئ أو حدث ضرر بتأريض الجهاز.	اتصل بفني كهرباء.
لهب الشعلة غير متساوٍ.	أجزاء الشعلة غير موضوعة بشكل صحيح.	ضع أجزاء الشعلة بشكل صحيح على الشعلة المعنية.
	فتحات الشعلة متسخة.	قم بتنظيف فتحات الشعلة.
	الصمامات البينية مغلقة.	افتح الصمامات البينية المتاحة.
تدفق الغاز يبدو غير طبيعي أو لا يخرج غاز أساسا.	في حالة استخدام أسطوانة غاز تأكد أنها ليست فارغة.	قم بتغيير أسطوانة الغاز.
هناك رائحة غاز بالمطبخ.	محبس الغاز مفتوح.	أغلق محابس الغاز.
	وصلة رديئة لأسطوانة الغاز.	تأكد من إحكام وصلة أسطوانة الغاز ضد التسريب.
	احتمالية تسرب غاز.	أغلق محبس الغاز، وقم بتهوية النطاق وأبلغ على الفور فني متخصص معتمد للتحقق من التركيب واعتماده. لا تستخدم الجهاز حتى تتأكد من عدم وجود تسريب للغاز بالتركيبات أو بالجهاز.
تنطفئ الشعلة على الفور بعد ترك طارة الاستعمال.	لم تقم بالضغط على طارة الاستعمال لفترة طويلة كافية.	بمجرد اشتعال الشعلة، احتفظ بطارة الاستعمال مضغوطة لبضع ثوان أخرى.
	فتحات الشعلة متسخة.	قم بتنظيف فتحات الشعلة.

التنظيف والصيانة

التنظيف

بعد أن يبرد الجهاز، قم بتنظيفه باستخدام إسفنجة وماء وصابون.
قم بتنظيف أسطح الأجزاء المفردة للشعلة بعد كل استخدام وهي في حالة باردة. وحتى أصغر البقايا (آثار فوران الأطعمة، رذاذ الدهون، وخلافه) تشتعل وتلتصق بالسطح ولا يتم إزالتها فيما بعد إلا بصعوبة. لتوفير لهدب سليم يجب أن تكون ثقوب وفتحات الشعلات نظيفة.

تحريك بعض أواني الطهي يمكن أن يترك آثارا معدنية على قواعد الأواني. قم بتنظيف الشعلات وقواعد الأواني باستخدام ماء بصابون وفرشاة غير معدنية.

إذا كانت قواعد الأواني لها مرتكزات مطاطية، فتصرف بحرص عند التنظيف. فقد تنحل المرتكزات وتتسبب قاعدة الإناء في حدوث خدوش بالموقد.

قم دائما بتجفيف جميع الشعلات وقواعد الأواني. حيث إن قطرات الماء أو النطاقيات المبتلة يمكن أن تلحق الضرر بالمينا (الإيناميل) في بداية عملية الطهي.

بعد تنظيف الشعلات وتجفيفها، تأكد من وضع الغطاء على وحدات التوزيع بشكل جيد.

تنبيه!

- لا تخلع عناصر الاستعمال لغرض تنظيف الجهاز. فالرطوبة المتوغلة إلى داخل الجهاز يمكن أن تلحق الضرر به.
- لا تستخدم جهاز تنظيف البخار. حيث يمكن أن يتعرض الموقد للضرر من جراء ذلك.

العناية

قم بإزالة السوائل المنسكبة على الفور. وبذلك تتجنب التصاق بقايا الأطعمة وتوفر على نفسك الجهد والوقت.

نظرا لدرجات الحرارة العالية المتولدة، من الممكن أن تتعرض شعلة مقلاة ووك والنطاقيات المصنوعة من الاستانلس ستيل (غطاء تجميع الدهون، النطاق المحيط بالشعلات وخلافه) للتغير اللوني. وهذا أمر طبيعي. قم بتنظيف هذه النطاقيات بعد كل استعمال باستخدام منتج مناسب لسطح الاستانلس ستيل.

يُنصح باستخدام المنظف المميز برقم الجزء 311499 بصفة منتظمة، وهو متوفر لدينا من خلال خدمة العملاء.

تنبيه!

لا يجوز استخدام منظفات الاستانلس ستيل في نطاق أجزاء الاستعمال. فقد تنطمس العلامات المميزة (المطبوعة).

لا تترك أية سوائل محتوية على أحماض (عصير ليمون، خل، وخلافه) على الموقد.

ضع الأواني على قواعد الأواني، لا على الشعلات مباشرة. تحقق قبل الاستعمال من أن قواعد الأواني وأغطية شعلات الغاز موضوعة بشكل صحيح.

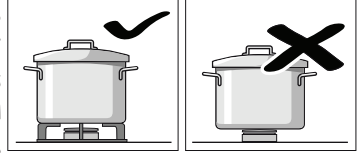

تعامل بحذر مع الأواني الموضوعة على الموقد. لا تطرق على الموقد ولا تضع عليه أوزانا ثقيلة.

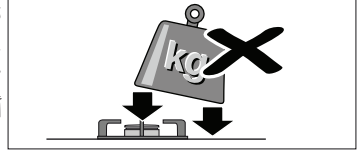

أواني الطهي

أواني الطهي المناسبة

الحد الأقصى لقطر الإناء	الحد الأدنى لقطر الإناء	الشعلة
30 سم	22 سم	شعلة مقالتي ووك
26 سم	20 سم	الشعلة السريعة
22 سم	14 سم	الشعلة العادية
16 سم	12 سم	الشعلة الموفرة

يجب ألا يبرز الإناء عن حافة الموقد.

إرشادات الاستعمال

ملاحظة: في حالة الاستخدام مع مقالتي أو أواني معينة، يمكن أن يحدث تشوه خفيف وموقت لأسطح الطهي الفولاذية. وهذا أمر عادي ولا يؤثر على الكفاءة الوظيفية للجهاز.

التوصيات التالية تساعدك في توفير الطاقة وتجنب حدوث أضرار بأواني الطهي:

استخدم أواني طهي بمقاس مناسب للشعلة المعنية. لا تستخدم أواني طهي صغيرة على الشعلات الكبيرة. ينبغي ألا يلمس اللهب جوانب أواني الطهي.		
لا تستخدم أواني طهي مشوهة لا تستقر على الموقد إذا ما وضعت عليه. فقد تنقلب هذه الأواني. اقتصر على استخدام أواني طهي بقاعدة مسطحة وسميكة.		
لا تطهو بدون غطاء أو إذا تحرك الغطاء عن الإناء. حيث يؤدي ذلك إلى إهدار قدر كبير من الطاقة.		
ضع إناء الطهي على منتصف الشعلة وإلا فيمكن أن ينقلب الإناء. لا تضع الأواني الكبيرة على الشعلات بالقرب من عناصر الاستعمال. فقد تتعرض للضرر من جراء السخونة المفرطة.		

الإرشادات التحذيرية

صدور صوت طنين منخفض أثناء تشغيل الشعلات هو أمر طبيعي.

أثناء الاستخدام لأول مرة من الطبيعي أن تنبعث روائح. ولا يمثل ذلك خطراً أو خطراً. وتختفي هذه الروائح بمرور الوقت.

يعد اللهب برتقالي اللون أمراً طبيعياً. وينشأ ذلك من خلال الغبار الموجود في الهواء، السوائل المنسكبة وخلافه.

إذا انطفأ لهب الشعلة سهواً، أدر طارة استعمال الشعلة إلى وضع الإيقاف ولا تقم بإعادة إشعال الشعلة إلا بعد مرور دقيقة واحدة على الأقل.

توصيات بخصوص الطهي

الشعلة	قوية للغاية - متوسطة	منخفضة
شعلة مقالتي ووك	السلق، الطهي، التحمير، الشواء، الباييا، المطبخ الأسيوي (وك).	التسخين والحفاظ على السخونة: الأطعمة سابقة الطهي، الأطعمة الجاهزة
الشعلة السريعة	إسكالوب، استيك، أوامليت، أطعمة محمرة	أرز، بيشاميل، بالبخار: سمك، خضروات
الشعلة العادية	بطاطس مسلوقة، خضروات طازجة، طواجن، معكرونة	إعادة التسخين والحفاظ على سخونة الأطعمة التي سبق إعدادها وتحضير الأطعمة الشهية
الشعلة الموفرة	الطهي: الأطعمة التي يتم طهيها على نار هادئة، الأرز باللبن، الكراميل	إذابة التجمد والطهي البطيء: البقوليات، الفواكه، الأطعمة المجمدة

شعلات الغاز

الكماليات

يمكن الحصول على الكماليات التالية من مركز خدمة العملاء:

التشغيل اليدوي

1. اضغط على طارة الاستعمال الخاصة بالشعلة المختارة وأدراها جهة اليسار إلى أقصى درجة قدرة.
2. قم بتقريب ولاعة أو مصدر لهب من الشعلة (ولاعة، كبريت، وما إلى ذلك).

الإشعال الذاتي

إذا كان موقدك مزودا بخاصية الإشعال الذاتي (شمعات الإشعال):

1. اضغط على طارة الاستعمال الخاصة بالشعلة المختارة وأدراها جهة اليسار إلى أقصى درجة قدرة.
- أثناء احتفاظك بطارة الاستعمال مضغوطة، يتم توليد الشرر من جميع الشعلات. ثم تشتعل الشعلة. انتظر لبضع ثوان.
2. اترك طارة الاستعمال.
3. أدّر طارة الاستعمال إلى الوضع المرغوب.

إذا لم يحدث الإشعال، أطفئ الشعلة وكرر الخطوات التي سبق شرحها. في هذه المرة، احتفظ بطارة الاستعمال مضغوطة لفترة أطول نسبياً (حتى 10 ثوان).

⚠ تحذير - خطر الانفجار!

إذا لم تشتعل الشعلة بعد 15 ثانية، اضبط طارة الاستعمال على وضع الإيقاف وافتح الباب أو النافذة الموجودة بالمكان. انتظر لمدة دقيقة على الأقل قبل إشعال الشعلة من جديد.

ملاحظة: احرص على توفير أعلى مستوى من النظافة. إذا كانت شمعات الإشعال متسخة، فقد يحدث قصور في الإشعال. قم بتنظيف شمعات الإشعال بصفة منتظمة باستخدام فرشاة صغيرة غير معدنية. وحرص على مراعاة عدم اللجوء للطرق بشكل عنيف على شمعات الإشعال.

نظام الأمان

يحتوي موقدك على نظام أمان (عنصر حراري) يمنع خروج الغاز في حالة انطفاء الشعلات سهواً.

للتحقق من أن هذه التجهيزة فعالة:

1. قم بإشعال الشعلة كالمعتاد.
2. استمر في الاحتفاظ بطارة الاستعمال مضغوطة خلال فترة 4 ثوانٍ بعد اشتعال اللهب.

إطفاء الشعلة

أدّر طارة الاستعمال المعنوية لليمين حتى الوصول إلى الوضع 0.

يتم سماع صوت ضجيج مكتوم بعد بضع ثوانٍ من إطفاء الشعلة. وهذا أمر طبيعي ويعني أن نظام الأمان قد تم إيقاف فعاليته.

الشبكة السلكية الإضافية لمقالي ووك

مناسبة للاستخدام على شعلات مقالي ووك فقط. استخدم أواني الطهي ذات القواعد المقببة. ننصح باستخدام الشبكة السلكية الإضافية لمقالي ووك من أجل إطالة العمر الافتراضي للجهاز.

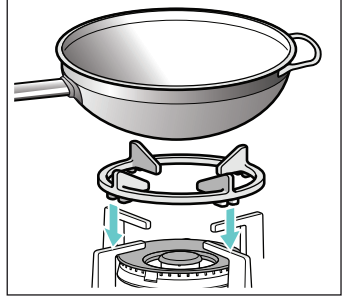

قاعدة ارتكاز وعاء القهوة

فقط لاستخدام أواني الطهي التي يقل قطر قاعدتها عن 12 سم على أصغر شعلة.

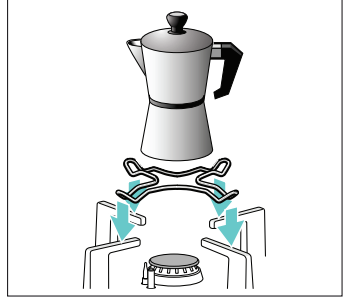

لوحة شعلة الطهي الهادئ

يُستخدم هذا الملحق التكميلي لتقليل السخونة عند استخدام أقل درجة للقدرة.

ضع الملحق التكميلي بحيث تكون النتوءات لأعلى على قاعدة الإناء، وليس على الشعلة مباشرة. ضع إناء الطهي على منتصف الملحق التكميلي.

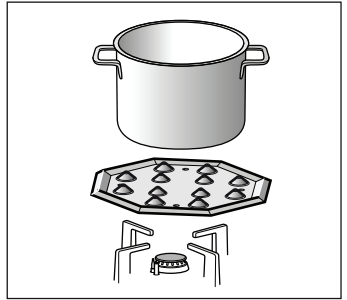

غطاء شعلة الطهي الهادئ

شعلة تُستخدم فقط للطهي بأدنى قدرة. للاستخدام، يجب خلع الشعلة الموفرة واستبدالها بغطاء شعلة الطهي الهادئ.

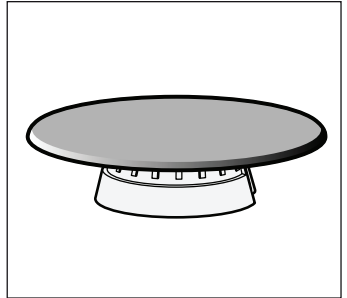

رقم الجزء

HEZ298108 القاعدة الإضافية لمقالي ووك: من الحديد الصب (3,3 كيلواط)

HEZ298110 القاعدة الإضافية لمقالي ووك: مطلية بالميना (الإيناميل)

HEZ298114 قاعدة ارتكاز وعاء القهوة

HEZ298105 لوحة شعلة الطهي الهادئ

HEZ298104 غطاء شعلة الطهي الهادئ

لا تتحمل الجهة الصانعة أية مسؤولية عن الاستخدام الخاطئ أو عدم استخدام هذه الكماليات.

التعرف على الجهاز

تجد في العرض العام للطراز جهازك مصحوبًا بقدرات الشعلات.
← صفحة 2

عناصر الاستعمال والشعلات

يوجد على كل طارة استعمال تمييزًا للشعلة الخاصة بها. يمكنك باستخدام طارات الاستعمال ضبط القدرة اللازمة المعنية ما بين أعلى قيم وأقل قيم.

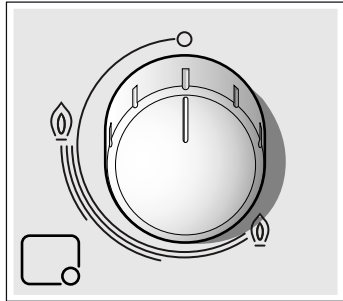
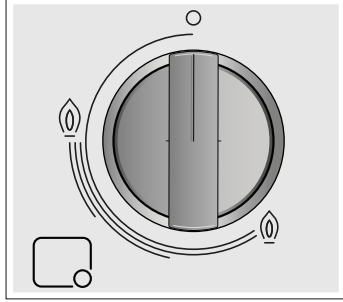

البيانات	
الشعلة التي يتم التحكم فيها بطارة الاستعمال	☐
شعلة مطفأة	○
أعلى درجة قدرة والاشعال الكهربائي	⦿
أقل درجة قدرة	⦿

لتشغيل الجهاز بشكل صحيح يجب وضع قواعد الأواني وجميع أجزاء الشعلات بشكل صحيح. ولا تخلط بين أغطية الشعلات.

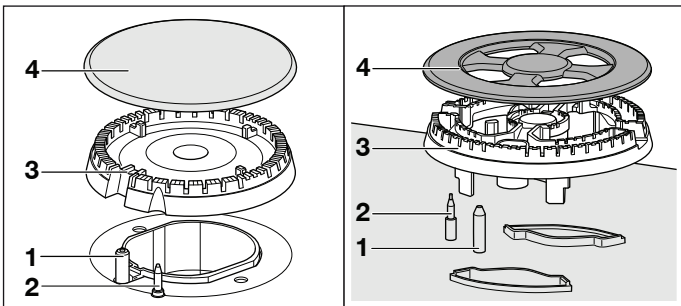

العناصر	
شمعة الإشعال	1
العنصر الحراري	2
طاسة الشعلة	3
غطاء الشعلة	4

- يعد الزيت أو الدهن شديد السخونة من المواد سريعة الاشتعال. لا تبتعد أثناء تسخين الدهون أو الزيوت. في حالة اشتعال الدهون أو الزيوت، فلا تقم بإطفاء الحريق باستخدام الماء. قم بتغطية إناء الطهي باستخدام غطاء لإخماد اللهب، ثم قم بإطفاء موضع الطهي.

⚠ تحذير - خطر الإصابة!

- أواني الطهي المتضررة ذات المقاسات غير الصحيحة والتي تبرز حوافها عن الموقد أو التي توضع عليه بشكل غير صحيح، يمكن أن تسبب في أضرار بالغة. تراعى النصائح والإرشادات التحذيرية الخاصة بأواني الطهي.

- تنطوي أعمال الإصلاح غير السليمة فنياً على أخطار. لذا ينبغي تنفيذ أعمال الإصلاح واستبدال وصلات الكهرباء والغاز المتضررة فقط بمعرفة أحد الفنيين المتخصصين المدربين من قبلنا في مراكز خدمة العملاء. إذا كان هناك خلل بالجهاز، فانزع القابس الكهربائي من المقبس أو افصل المصهر الموجود في صندوق المصاهر، وأغلق مصدر الإمداد بالغاز. اتصل بخدمة العملاء.

- إذا تعذر تدوير أحد مقابض الاستعمال أو كان مرتخياً، فلا يجوز استخدامه. وتوجه إلى خدمة العملاء على الفور لكي يتم إصلاح مقبض الاستعمال أو تغييره.

⚠ تحذير - خطر الصعق الكهربائي!

لا تستخدم أجهزة تنظيف بالبخار لتنظيف الجهاز.

⚠️ إرشادات الأمان المهمة

⚠️ تحذير - خطر الاحتراق!

عند تراكم الغاز غير المحترق في الأماكن المغلقة يكون هناك خطر من نشوب حريق. لا تعرّض الجهاز لتيار هواء. وإلا فقد تنطفئ الشعلات. احرص على قراءة الإرشادات التحذيرية المتعلقة بطريقة عمل شعلات الغاز بتمعن.

⚠️ تحذير - خطر التسمم!

استخدام موقد الغاز يؤدي إلى توليد حرارة ورطوبة ونواتج قابلة للاحتراق في المكان الذي يتم تشغيله فيه. تأكد من توافر تهوية جيدة في المطبخ، وخصوصاً عندما يتم تشغيل الموقد: احرص على أن تكون فتحات التهوية الطبيعية غير مسدودة أو قم بتركيب تجهيزات تهوية ميكانيكية (على سبيل المثال شفاط أبخرة). تشغيل الجهاز لفترة طويلة ومستمرة يمكن أن يتطلب تهوية إضافية أو أكثر فعالية: افتح النافذة أو قم بزيادة مستوى قدرة شفاط الأبخرة.

⚠️ تحذير - خطر الإصابة بحروق!

- مواضع الطهي والنطاقات المحيطة بها تصبح ساخنة للغاية. لا تلمس الأسطح الساخنة أبداً. أبعد الأطفال دون سن 8 سنوات عن الجهاز.
- إذا لم تكن أسطوانة الغاز المسال موضوعة بشكل رأسي، فربما يصل البيوتان/ البروبان السائل إلى الجهاز. وعندئذ قد ينبعث لهب شديد من الشعلات. وقد يلحق الضرر بالأجزاء التركيبية وتصبح غير محكمة ضد التسريب بمرور الوقت بحيث يتسرب منها الغاز. وفي كلتا الحالتين يمكن أن تنشب حرائق. استخدم أسطوانات الغاز المسال في وضع رأسي دائماً.

⚠️ تحذير - خطر الحريق!

- ويجب متابعة عملية الطهي. كما يجب متابعة عملية الطهي القصيرة دون انقطاع.
- مواضع الطهي تصبح ساخنة للغاية. لا تضع أبداً أية أشياء قابلة للاشتعال على الموقد. ولا تضع أية أشياء على الموقد.
- لا تقم بتخزين أية منظفات كيميائية كاوية أو أية منتجات أو أجهزة تنظيف بالبخار أو مواد قابلة للاشتعال أو أية منتجات أخرى، بخلاف المواد الغذائية، أسفل هذا الجهاز المنزلي، ولا تقم باستخدام مثل تلك المواد بجانب الجهاز بشكل مباشر.

تم تصميم هذا الجهاز لغرض الاستخدام المنزلي فقط؛ وغير مسموح باستخدامه في الأنشطة التجارية أو الصناعية. استخدم الجهاز للطهي فقط، ولا تستخدمه أبداً كجهاز تدفئة. يسري الضمان فقط في حالة استخدام الجهاز للغرض المخصص له. هذا الجهاز مناسب للاستخدام على ارتفاع حتى 2000 متر فوق مستوى سطح البحر كحد أقصى.

لا تستخدم أية أغطية أو وسائل أمان للأطفال لم توصي بها الجهة الصانعة. حيث يمكن أن تقع حوادث، على سبيل المثال بفعل زيادة السخونة أو الاشتعال أو انفصال أجزاء الخامات.

يمكن استخدام هذا الجهاز من قبل الأطفال من عمر 8 سنوات أو الأشخاص الذين يعانون من نقص في القدرات الجسدية أو الحسية أو العقلية أو الأشخاص الذين لديهم قصور في الخبرة أو المعرفة شريطة أن يقوم شخص مسؤول عن سلامتهم بالإشراف عليهم أو إذا قام بتوجيههم إلى كيفية الاستخدام الآمن للجهاز مع التأكد من إدراكهم للأخطار الناجمة عن ذلك.

لا يجوز للأطفال العبث بالجهاز. لا يجوز للأطفال تنظيف الجهاز أو إجراء أعمال الصيانة المنوطة بالمستخدم ما لم يكونوا في سن 15 سنوات أو أكثر، على أن يتم مراقبتهم أثناء ذلك.

الأطفال دون سن 8 سنوات يجب إبعادهم عن الجهاز وكابل التوصيل.

الاستعمال المطابق للتعليمات

يرجى قراءة دليل الاستعمال بعناية. وبذلك فقط يمكنك استخدام الجهاز بشكل فعال وآمن. احتفظ بأدلة الاستعمال والتركيب لاستخدامها لاحقاً أو لتسليمهما للمالك الجديد للجهاز في حالة بيعه.

لا تتحمل الجهة الصانعة أية مسؤولية في حالة عدم الالتزام بالتعليمات الواردة في هذا الدليل.

الصور التي يحتوي علىها هذا الدليل استرشادية.

اترك الجهاز في تغليف الحماية إلى أن يتم التركيب. لا تقم بتوصيل الجهاز إذا اكتشفت ضرراً به. واتصل بمركزنا لخدمة العملاء.

هذا الجهاز يطابق الفئة 3 وفقاً للمواصفة DIN EN 30-1-1 للأجهزة الغازية: الأجهزة المدمجة.

قبل تركيب الموقد الجديد الخاص بك، تأكد من اتباع دليل التركيب أثناء عملية التركيب.

لا يُسمح بتركيب هذا الجهاز في اليخوت أو سيارات الكارافان.

لا يجوز استخدام هذا الجهاز إلا في مكان به تهوية كافية.

هذا الجهاز ليس مصمماً للتشغيل مع ميقاتي خارجي أو بواسطة جهاز تشغيل عن بعد.

يجب أن تتم جميع أعمال التركيب والتوصيل والضبط وتعديل الجهاز ليتناسب مع نوع آخر من الغاز بمعرفة فني متخصص معتمد ومع مراعاة الضوابط المعمول

بها واللوائح القانونية والتعليمات الصادرة عن المرفق المحلي للكهرباء والغاز. يجب الاهتمام بشكل خاص

بالتعليمات والتوجيهات التي تسري على التهوية.

تم في المصنع ضبط هذا الجهاز على نوع الغاز الموضح على

لوحة الصنع. وتجد في دليل التركيب المعلومات الخاصة

بتعديل الجهاز ليتناسب مع نوع غاز آخر. لإجراء أعمال تعديل

الجهاز ليتناسب مع نوع آخر من الغاز، ننصحك بالاتصال بمركز خدمة العملاء.

3 الاستعمال المطابق للتعليمات 

4 إرشادات الأمان المهمة 

5 التعرف على الجهاز 

5 عناصر الاستعمال والشعلات
6 الكماليات

6 شعلات الغاز 

6 التشغيل اليدوي

6 الإشعال الذاتي

6 نظام الأمان

6 إطفاء الشعلة

7 الإرشادات التحذيرية

7 توصيات بخصوص الطهي

7 أواني الطهي 

7 أواني الطهي المناسبة

7 إرشادات الاستعمال

8 التنظيف والصيانة 

8 التنظيف

8 العناية

9 الاختلالات، ما العمل؟ 

10 خدمة العملاء 

10 شروط الضمان

10 حماية البيئة 

10 التخلص من المخلفات بطريقة لا تضر بالبيئة

تجد المزيد من المعلومات حول المنتجات والكماليات وقطع الغيار والخدمات على موقع الإنترنت: www.bosch-home.com وفي المتجر الإلكتروني على موقع الإنترنت: www.bosch-eshop.com

يسر فريق استعلامات بوش أن يقدم لك المشورة ومعلومات المنتجات اللازمة والرد على استفساراتكم فيما يتعلق بتطبيقات واستخدامات الأجهزة على رقم هاتف: 089 69 339 339 (وذلك من الاثنين إلى الجمعة: من الساعة 8.00 إلى الساعة 18.00) يسري فقط على ألمانيا.

PGC6B.....

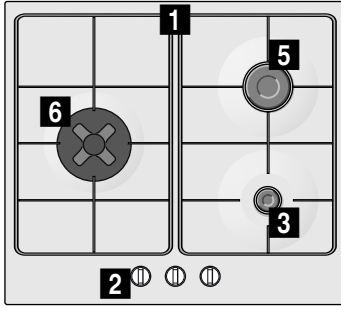

PGQ7B.....

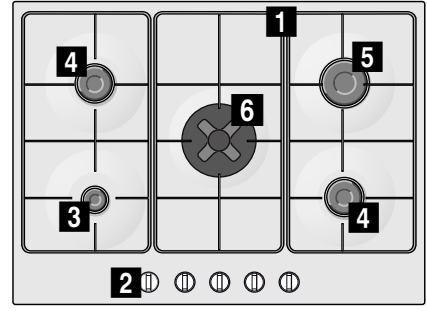

PGH6B.....

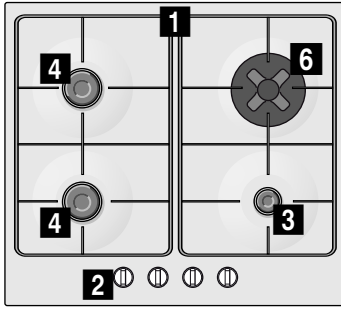

PGS7B.....

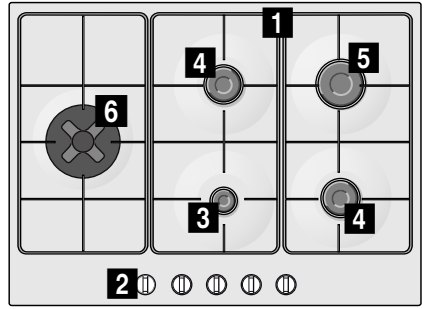

PGP6B.....

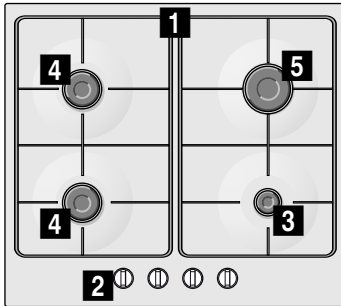

1 الشبكة السلكية

2 طارة الاستعمال

3 الشعلة الموفرة بقدرة تصل إلى 1 كيلواط

4 الشعلة العادية بقدرة تصل إلى 1,75 كيلواط

5 الشعلة السريعة بقدرة تصل إلى 3 كيلواط

6 شعلة الميني ووك بقدرة تصل إلى 3,3 كيلواط



Register your
new device on
MyBosch now and
get free benefits:
[bosch-home.com/
welcome](https://bosch-home.com/welcome)



موقد الغاز

PGC6B....., PGH6B....., PGP6B....., PGQ7B....., PGS7B.....

[ar]

دليل الاستعمال

موقد الغاز