



**BOSCH**



**Register** your  
new device on  
MyBosch now and  
get free benefits:  
**[bosch-home.com/  
welcome](https://bosch-home.com/welcome)**

# Gas hob

PGY6B.....

<b>[cs]</b>	Návod k použití	Plynový sporák	3
<b>[mk]</b>	Упатство за употреба	Плоча за готвење на гас	11
<b>[sk]</b>	Návod na používanie	Plynový varný panel	20
<b>[sl]</b>	Navodila za uporabo	Plinska kuhalna plošča	28

PGY6B.....

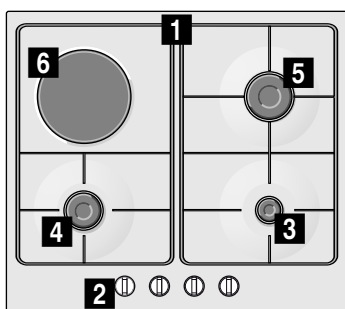

**1** Mřížky

**2** Regulační knoflíky

**3** Úsporný hořák až do 1 kW

**4** Normální hořák až do 1,75 kW

**5** Silný hořák až do 3kW

**6** Elektrická varná zóna 1000 W

**1** Решетка

**2** Оперативно копче

**3** Штедлив пламеник со до 1 kW

**4** Нормален пламеник со до 1,75 kW

**5** Јак пламеник со до 3 kW

**6** Електрична плоча за готвење 1000 W

**1** Mriežky

**2** Regulačné gombíky

**3** Úsporný horák až do 1 kW

**4** Normálny horák až do 1,75 kW

**5** Silný horák až do 3 kW

**6** Elektrická varná platňa 1000 W

**1** Rešetka

**2** Upravljalni gumb

**3** Varčni gorilnik z močjo do 1 kW

**4** Običajni gorilnik z močjo do 1,75 kW

**5** Močni gorilnik z močjo do 3 kW

**6** Električno kuhališče 1000 W

# Obsah

	<b>Použití dle určení</b> .....	3
	<b>Důležité bezpečnostní pokyny</b> .....	4
	<b>Seznámení se se spotřebičem</b> .....	5
	Ovládací prvky a hořáky .....	5
	Příslušenství .....	6
	<b>Plynové hořáky</b> .....	6
	Manuální zapnutí .....	6
	Automatické zapalování .....	6
	Bezpečnostní systém .....	6
	Vypnutí hořáku .....	6
	Upozornění .....	6
	Doporučení pro přípravu pokrmů .....	7
	<b>Elektrické varné desky</b> .....	7
	Před prvním použitím .....	7
	Provoz .....	7
	Pokyny pro používání .....	7
	Doporučení pro přípravu pokrmů .....	7
	<b>Nádobí na vaření</b> .....	8
	Vhodné nádobí .....	8
	Pokyny k použití .....	8
	<b>Čištění a údržba</b> .....	8
	Čištění .....	8
	Údržba .....	8
	<b>Co dělat v případě poruchy?</b> .....	9
	<b>Zákaznický servis</b> .....	10
	Podmínky záruky .....	10
	<b>Ochrana životního prostředí</b> .....	10
	Ekologická likvidace .....	10

Další informace o výrobcích, příslušenství, náhradních dílech a servisu najdete na internetu na: **www.bosch-home.com** a v internetovém obchodu: **www.bosch-eshop.com**

## Použití dle určení

Pozorně si přečtete tento návod k použití. Jen tak budete moci používat spotřebič efektivně a bezpečně. Návod k instalaci a k použití dobře uschovejte a předejte je případnému dalšímu majiteli spotřebiče.

**V případě nedodržení pokynů uvedených v manuálu výrobce nenese žádnou zodpovědnost za vzniklé škody.**

Obrázky v tomto návodu jsou orientační.

Spotřebič nechte až do provedení vestavby v ochranném obalu. Pokud zjistíte u spotřebiče poškození, nezapojujte ho. Zavolejte náš zákaznický servis.

Tento spotřebič odpovídá třídě 3 dle normy EN 30-1-1 pro plynové spotřebiče: vestavěný spotřebič.

Před zapojením varné desky se ujistěte, že instalace je provedena v souladu s návodem k montáži.

Tento spotřebič nesmí být vestavěný na jachtách nebo v obytných vozech.

Tento spotřebič se smí používat pouze na dostatečně větraném místě.

Tento spotřebič není určený pro provoz s externím časovým spínačem nebo dálkovým ovládním.

**Veškeré práce při instalaci, připojení, regulaci a změně na jiný druh plynu musí provádět autorizovaný odborník při dodržování příslušných aplikovatelných předpisů a zákonných požadavků a dále předpisů místních elektrorozvodných závodů a plynáren. Obzvláštní pozornost je třeba věnovat ustanovením a směrnicím, které platí pro větrání.**

Tento spotřebič je z výroby nastavený na druh plynu uvedený na typovém štítku. Informace o změně na jiný druh plynu najdete v návodu k vestavbě. Pro provedení prací při změně na jiný druh plynu doporučujeme zavolat zákaznický servis.

Tento spotřebič byl navržený výhradně pro použití v soukromých domácnostech; komerční nebo profesionální použití není dovoleno. Spotřebič používejte pouze k vaření, nikdy ho nepoužívejte k vytápění. Záruka platí

pouze tehdy, pokud se spotřebič používá výhradně k určenému účelu.

Tento spotřebič je určen pro použití do maximální výšky nad mořem 2000 metrů.

Nepoužívejte kryty nebo dětské pojistky, které nejsou doporučené výrobcem varné desky. Může dojít k nehodám, například přehřátím, vznícením nebo odloupenutím částí materiálu.

Tento spotřebič mohou používat děti starší 8 let a osoby s omezenými fyzickými, sensorickými nebo duševními schopnostmi nebo s nedostatečnými zkušenostmi a/nebo znalostmi, pokud jsou pod dohledem osoby, která je odpovědná za jejich bezpečnost, nebo byly touto osobou instruovány o bezpečném použití spotřebiče a pochopily nebezpečí s tím spojená.

Děti si nesmí se spotřebičem hrát. Čištění a údržbu nesmí provádět děti. Výjimka: děti starší 15 let a pod dozorem dospělé osoby.

Dětem mladším než 8 let zabraňte v přístupu ke spotřebiči a přívodnímu kabelu.

## **Důležité bezpečnostní pokyny**

### **Varování – Nebezpečí výbuchu!**

Při nahromadění nespáleného plynu v uzavřených prostorech hrozí nebezpečí výbuchu. Zabraňte průvanu u spotřebiče. Hořáky by mohly zhasnout. Pozorně si přečtěte výstražné pokyny týkající se fungování plynových hořáků.

### **Varování – Nebezpečí otravy!**

Při používání plynového spotřebiče vznikají v prostoru, ve kterém se používá, teplo, vlhko a spaliny. Zajistěte, aby byla kuchyň dobře odvětrávaná, především když je varná deska v provozu: mějte volné přirozené větrací otvory nebo nainstalujte mechanické odvětrávání (odsavač par). Při dlouhém a trvalém provozu spotřebiče může být nutné doplňující nebo efektivnější větrání: otevřete okno nebo zvyšte výkon odsavače par.

### **Varování – Nebezpečí popálení!**

- Varné zóny a jejich okolí se silně zahřívají. Nikdy se nedotýkejte horkého povrchu. Děti do 8 let nepouštějte do blízkosti spotřebiče.
- Pokud nestojí láhev s kapalným plynem svisle, může se do spotřebiče dostat kapalný propan-butan. Přitom mohou u hořáků prudce vyšlehnout plameny. Součásti se mohou poškodit a časem přestat těsnit, takže nekontrolovaně uniká plyn. Oboje může způsobit popáleniny. Láhve s kapalným plynem používejte vždy ve svislé poloze.

### **Varování – Nebezpečí požáru!**

- Při vaření musí být spotřebič pod dozorem. Krátkodobé vaření musí být neustále pod dozorem.
- Varné zóny se silně zahřívají. Nikdy na varnou desku nestavte hořlavé předměty. Na varnou desku neodkládejte žádné předměty.
- Pod tímto domácím spotřebičem neskladujte žíravé chemické čisticí prostředky či výrobky, parní čističe, hořlavé materiály nebo jiné výrobky než potraviny, resp. je nepoužívejte v bezprostřední blízkosti.
- Přehřátý tuk nebo olej je snadno vznětlivý. Nevzdalujte se, když zahříváte tuk nebo olej. Když se tuk nebo olej vznítí, nehaste oheň vodou. Přikryjte nádobu pokličkou, abyste plamen udusili, a vypněte varnou zónu.

**⚠ Varování – Nebezpečí poranění!**

- Nádoby, které jsou poškozené, které nemají správnou velikost, jejichž okraj přesahuje přes varnou desku nebo je lze špatně postavit, mohou způsobit velké škody. Dodržujte rady a varovné pokyny k nádobám.
- V případě vlhkosti mezi dnem nádoby a varnou zónou může nádoba náhle vyskočit nahoru. Dbejte na to, aby byly varná zóna a dno nádoby vždy suché.
- Neodborné opravy jsou nebezpečné. Opravy a výměnu poškozeného elektrického a plynového vedení smí provádět pouze námi školený technik zákaznického servisu. Je-li přístroj vadný, vytáhněte síťovou zástrčku nebo vypněte jistič v pojistkové skříni, uzavřete přívod plynu. Zavolejte zákaznický servis.
- Pokud nelze ovládacím voličem otáčet nebo je uvolněný, nesmí se již používat. Ihned se obraťte na zákaznický servis, aby byl ovládací knoflík opraven nebo vyměněn.

**⚠ Varování – Nebezpečí úrazu elektrickým proudem!**

K čištění spotřebiče nepoužívejte parní čističe.

**⚠ Varování – Nebezpečí poškození zdraví!**

Při prvním zahřívání varné desky se uvolňují výpary, které mohou vést k podráždění sliznic. Během tohoto procesu v kuchyni dostatečně větrejte. Děti, domácí zvířata a zvláště citlivé osoby by se v tu dobu neměly v kuchyni zdržovat.

**👁 Seznámení se se spotřebičem**

V přehledu modelů najdete svůj spotřebič s výkony hořáků. → *Strana 2*

**Ovládací prvky a hořáky**

U každého ovládacího knoflíku je označený příslušný hořák. Pomocí ovládacích knoflíků můžete nastavit potřebný výkon od maximální do minimální hodnoty.

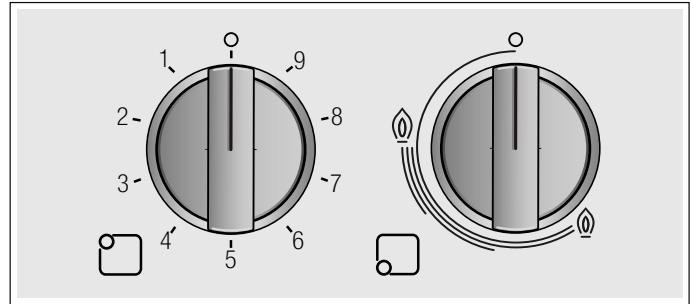
**Ukazatele**

	Varná zóna ovládaná příslušným ovládacím knoflíkem
	Varná zóna vypnutá
9	Maximální stupeň výkonu
1	Nejnižší stupeň výkonu
	Maximální stupeň výkonu a elektrické zapalování hořáku
	Nejnižší stupeň výkonu

Pro správný provoz spotřebiče musí jak mřížky, tak i všechny části hořáků správně dosedat. Nezaměňte víčka hořáků.

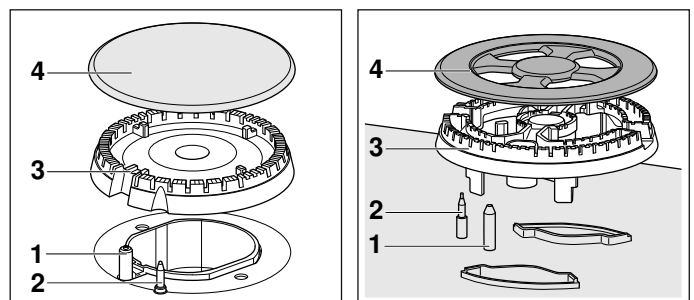
**Prvky**

1	Zapalovací svíčka
2	Termoprvek
3	Rozdělovač plamene
4	Víčko hořáku

## Příslušenství

V odborném servisu lze získat následující příslušenství:

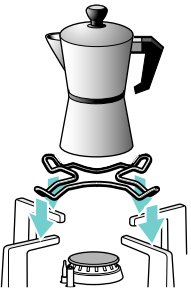
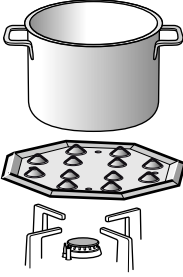
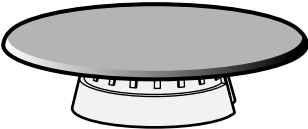
	<p><b>Přídavný rošt pro moka konvici</b> Určeno pouze pro použití na nejmenším hořáku. Používejte nádoby s průměrem menším než 12 cm.</p>
	<p><b>Plotýnka pro mírné vaření</b> Tento díl příslušenství je vhodný pouze pro vaření při nízké teplotě. Lze jej používat s úsporným hořákem nebo normálním hořákem. V případě, že varná deska disponuje více normálními hořáky, doporučuje se nasadit plotýnku pro mírné vaření na pravý zadní nebo přední normální hořák. Příslušenství nasadte výstupky nahoru na držák, nikdy ne přímo na hořák.</p>
	<p><b>Rozptylovač plamene</b> Hořák použijte výhradně k vaření s minimálním výkonem. Odstraňte úsporný hořák a nahraďte jej rozptylovačem plamene. Varnou nádobu postavte vždy na mřížku, nikoliv přímo na rozptylovač plamene.</p>

### Objednací číslo

HEZ298114 Přídavný rošt pro moka konvici

HEZ298105 Plotýnka pro mírné vaření

HEZ298104 Rozptylovač plamene

Výrobce nenese žádnou odpovědnost za nepoužití či nevhodné použití tohoto příslušenství.

## Plynové hořáky

### Manuální zapnutí

1. Stiskněte ovládací knoflík zvoleného hořáku a otočte ho doleva až na nejvyšší stupeň výkonu.
2. Podržte zapalovač nebo jiný zdroj plamene (zapalovač cigaret, zápalku atd.) u hořáku.

### Automatické zapalování

Pokud je varná deska vybavená automatickým zapalováním (zapalovacími svíčkami):

1. Stiskněte otočný volič zvoleného hořáku a otočte ho doleva na nejvyšší stupeň výkonu. Dokud držíte ovládací volič stisknutý, vytvářejí všechny hořáky jiskry. Plamen se zapálí. Počkejte několik sekund.
2. Uvolněte otočný volič.
3. Otočným voličem zvolte požadovanou polohu.

Pokud nedojde k zapálení, vypněte hořák a opakujte výše popsané kroky. Tentokrát držte otočný volič déle stisknutý (až 10 sekund).

### Varování – Nebezpečí výbuchu!

Pokud se plamen nerozhoří do 15 sekund, vypněte hořák a otevřete dveře nebo okno. Počkejte nejméně minutu, než znovu zapnete hořák.

**Upozornění:** Dbejte na maximální čistotu. Když jsou zapalovací svíčky znečištěné, může dojít k poruchám zapalování. Zapalovací svíčky pravidelně čistěte malým nekovovým kartáčkem. Dbejte na to, aby na zapalovací svíčky nepůsobily žádné prudké nárazy.

### Bezpečnostní systém

Vaše varná deska je vybavena bezpečnostním systémem (termočlánek), který zabrání unikání plynu v případě náhodného zhasnutí hořáku.

Aby bylo možné zaručit funkčnost tohoto zařízení:

1. Zapalujte hořák běžným způsobem.
2. Knoflík nepouštějte a pevně jej držte stisknutý ještě po dobu 4 sekund po zapálení plamene.

### Vypnutí hořáku

Otáčejte příslušným ovládacím knoflíkem doprava až do polohy 0.

Několik sekund po zhasnutí hořáku se ozve zvuk (tupé klapnutí). Nejedná se o závadu. Znamená to, že se vypnula bezpečnostní pojistka.

### Upozornění

Mírné bzučení při provozu hořáku je normální.

Je normální, že při prvním provozu je cítit zápach. Nepředstavuje to žádné riziko a ani se nejedná o závadu. Zápach časem zmizí.

Oranžový plamen je normální. Vzniká v důsledku prachu, který se nachází ve vzduchu, přetečených tekutin atd.

Pokud plamen hořáku nedopatřením zhasne, otočte ovládací knoflík hořáku do polohy vypnuto a minimálně minutu hořák znovu nezapalujte.

## Doporučení pro přípravu pokrmů

Hořák	Velmi silný výkon – Silný výkon	Středně silný výkon	Slabý výkon
Silný hořák	Řízky, biftek, bramborová tortilla, smažená jídla	Rýže, bešamelová omáčka, ragú	Vaření v páře: ryby, zelenina
Normální hořák	Brambory v páře, čerstvá zelenina, zeleninové polévky, těstoviny	Ohřívání a udržování teploty hotových pokrmů a šetrná příprava pokrmů	
Úsporný hořák	Příprava pokrmů: dušená jídla, rýžová kaše, karamel	Rozmrazování a pomalé vaření: luštěniny, ovoce, mražené výrobky	Rozpuštění: máslo, čokoláda, želé

## Elektrické varné desky

### Před prvním použitím

Abyste odstranili pach novoty, nechte elektrickou varnou desku zapnutou bez varné nádoby 15 minut na stupeň 4. Během prvního provozu se může uvolňovat kouř a zápach. Oboje po čase zmizí.

### **⚠ Varování – Nebezpečí poškození zdraví!**

Při prvním zahřívání varné desky se uvolňují výpary, které mohou vést k podráždění sliznic. Během tohoto procesu v kuchyni dostatečně větrejte. Děti, domácí zvířata a zvláště citlivé osoby by se v tu dobu neměly v kuchyni zdržovat.

### **Pozor!**

Nepoužívejte varné zóny bez nádob, kromě prvního zahřátí.

## Provoz

### Zapnutí

Otáčejte vypínač doleva až do požadované polohy. Zapne se ukazatel provozu.

Poloha 1: minimální výkon

Poloha 9: maximální výkon

**Upozornění:** Doporučujeme na začátku vaření použít maximální výkon a po několika minutách zvolit nižší stupně výkonu.

### Vypnutí

Otáčejte vypínač doprava až do polohy vypnutí. Ukazatel provozu zhasne.

### Zbytkové teplo

Elektrickou varnou plotýnku lze vypnout již krátce před skončením vaření. Zbytkové teplo umožňuje vařit ještě několik minut dál, a ušetřit tak energii.

## Pokyny pro používání

Následující rady vám pomůžou šetřit energii a zabránit poškození nádob:

- Používejte nádoby s plochým a silným dnem.
- Používejte nádoby vhodné pro příslušnou varnou zónu. Průměr nádoby by měl odpovídat průměru varné zóny a nikdy by neměl být menší.
- Zabraňte přetečení tekutin na povrch elektrické varné plotýnky. Pokud vaříte velké množství tekutiny, používejte vysoké nádoby.
- Udržujte varnou desku suchou. Slaná voda a vlhké nádoby mohou varnou desku poškodit. Nevařte ve vlhkých nádobách.

## Doporučení pro přípravu pokrmů

Následující doporučení slouží pro vaši orientaci. Zvyšte výkon při:

- větším množství tekutin,
- přípravě větších pokrmů,
- nádobách bez pokličky.

Druh vaření	Poloha
<b>Rozpuštění:</b> čokoláda, máslo, želatina	1–2
<b>Vaření:</b> rýže, bešamel, ragú	2–3
<b>Vaření:</b> brambory, těstoviny, zelenina	4–5
<b>Dušení:</b> guláš, masová roláda	4–5
<b>Vaření v páře:</b> ryby	5
<b>Ohřívání, udržování teploty:</b> hotové pokrmy	2–3–4–5
<b>Smažení:</b> řízky, bifteky, omelety	6–7–8
<b>Vaření a opékání</b>	9



## Nádobí na vaření

### Vhodné nádobí

Hořáky	Minimální průměr dna nádoby	Maximální průměr dna nádoby
Silný hořák	20 cm	26 cm
Normální hořák	14 cm	22 cm
Úsporný hořák	12 cm	16 cm
Elektrická varná zóna	14 cm	18 cm

Nádobí nesmí přečnívat přes okraj varné desky.

### Pokyny k použití

**Upozornění:** Při používání s určitými pánvemi nebo hrnci může dojít k přechodné mírné deformaci varné ocelové plochy. To je normální a nemá to vliv na funkčnost spotřebiče.

Následující doporučení vám pomohou šetřit energii a zabránit poškození nádobí:

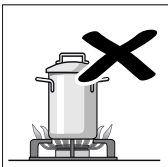
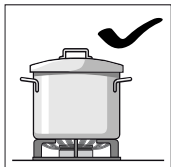

Používejte nádoby, jež svou velikostí odpovídají danému hořáku. Nepoužívejte malé nádoby na velkých hořácích. Plamen nesmí sahat na boční stěny nádoby.

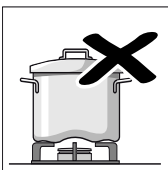
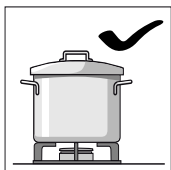

Nepoužívejte zdeformované nádoby, které jsou na varné desce vratké. Mohly by se převrhnout.

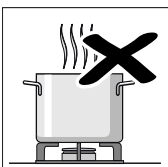
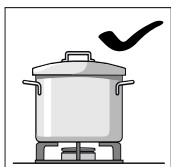

Používejte pouze nádoby s rovným a silným dnem. Nevařte bez pokličky ani s pokličkou částečně poodsunutou mimo hrnec. Je to plýtvání energií.

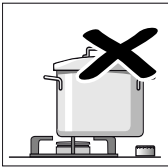
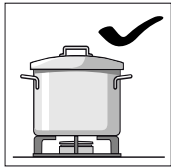

Nádobu umísťujte přesně na střed hořáku. V opačném případě by mohlo dojít k jejímu převržení.

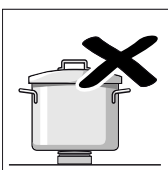
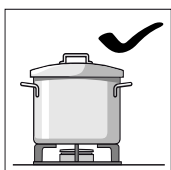

Nepokládejte velké nádoby na hořáky v blízkosti ovládacích knoflíků. Může dojít k poškození knoflíků v důsledku působení příliš vysokých teplot.

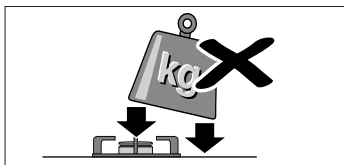

Nádoby pokládejte na mřížky, nikdy přímo na hořák. Před použitím se ujistěte, že mřížky hořáků jsou správně umístěny a víka správně nasazena na hořácích.

S nádobami na varné desce manipulujte opatrně. Chraňte varnou desku před nárazy a ani ji nadměrně nezatěžkujte.

## Čistění a údržba

### Čistění

Po vychladnutí spotřebič čistěte houbičkou, vodou a saponátem.

Po každém použití a po vychladnutí hořáku očistěte jeho jednotlivé součásti. Pokud se na něm ponechají i sebemenší zbytky (rozvařené potraviny, kapky tuku atd.), přípečou se k jeho povrchu a jejich odstranění bude později mnohem obtížnější. Pro správné hoření plamene je potřeba, aby otvory a drážky byly čisté.

Některé nádobí může při posouvání na mřížkách zanechávat za sebou kovové stopy.

Hořáky a mřížky čistěte roztokem saponátu a použijte kartáč, který nesmí být kovový.

Pokud mají mřížky gumové nožičky, dbejte při jejich čištění zvýšené opatrnosti. Nožičky se mohou uvolnit a odpadnout a mřížka může poškrábat varnou desku.

Hořáky a mřížky vždy dokonale osušte. Kapky vody nebo vlhká místa mohou na začátku vaření způsobit poškození smaltu.

Po vyčištění a osušení hořáků se ujistěte, že jsou víka dobře umístěna na rozdělovačích plamene.

### Pozor!

- Při čištění spotřebiče neodstraňujte ovládací prvky. Při vniknutí vlhkosti může dojít k poškození spotřebiče.
- Nepoužívejte parní čističe. Mohlo by dojít k poškození varné desky.

### Údržba

Přeteče-li z hrnce tekutina, ihned ji utřete. Zabráníte tak připečení zbytků jídla a ušetříte si zbytečnou námahu.

Vzhledem k působení vysokých teplot může dojít ke změně barvy hořáku wok a nerezových částí (nerezová vana, okolí hořáků apod.). Je to normální jev. Po každém použití vyčistěte tato místa přípravkem určeným na ošetření nerezové oceli.

Doporučujeme pravidelné používání čistícího přípravku, který je k dostání v našem odborném servisu pod objednacím číslem 311499.

### Pozor!

Čistič nerez nepoužívejte na okolí regulačních knoflíků. Mohlo by dojít ke smazání grafických symbolů (sítotisku).

Nenechávejte kyselé kapaliny (citronovou šťávu, ocet apod.) na povrchu varné desky.

Pokud možno chraňte povrch elektrické varné desky před kontaktem se solí.

Pro ochranu povrchové vrstvy elektrické varné plotýnky ji napusťte olejem nebo jiným běžným ošetřovacím prostředkem.



## Co dělat v případě poruchy?

V některých případech lze vzniklé závady snadno odstranit. Než přivoláte servis, postupujte podle těchto pokynů:

Závada	Možná příčina	Řešení
Obecný výpadek dodávky elektrické energie.	Vadná pojistka.	Zkontrolujte jistič v hlavní pojistkové skříni, v případě potřeby jej vyměňte.
	Vypnutí automatického nebo diferenciálního jističe.	Zkontrolujte, zda nevypadl stykač či proudový chránič v rozváděči.
Automatické zapalování nefunguje.	Mezi zapalovací elektrodou a hořákem mohou být zbytky jídla nebo nečistoty.	Prostor mezi zapalovací svíčkou a hořákem musí být čistý.
	Hořák je navlhlý.	Pečlivě osušte víko hořáku.
	Víko hořáku je špatně nasazeno.	Zkontrolujte, zda jsou víka správně nasazena.
	Spotřebič není uzemněn, není správně zapojen nebo je závada na uzemnění.	Kontaktujte elektroinstalátora.
Plamen hořáku je nepravdivý.	Součásti hořáku jsou špatně nasazeny.	Nasadte správně jednotlivé součásti.
	Nečistota v drážkách hořáku.	Vyčistěte drážky hořáku.
Proudění plynu vypadá neobvykle nebo plyn neproudí vůbec.	Přívod plynu je uzavřen předřazenými kohouty.	Otevřete všechny kohouty na přívodu plynu.
	Pokud používáte plyn z tlakové láhve, zkontrolujte, zda není prázdná.	Vyměňte láhev.
V kuchyni je cítit plyn.	U některého z hořáků je puštěný plyn.	Ovládacím knoflíkem zavřete puštěné hořáky.
	Špatné připojení plynové lahve.	Zkontrolujte, zda je připojení v pořádku.
	Může docházet k úniku plynu.	Uzavřete hlavní přívod plynu, prostor vyvětrejte a okamžitě se spojte s autorizovaným technikem v oblasti plynových zařízení, aby provedl revizi zapojení plynu a vystavil osvědčení. Spotřebič nepoužívejte, dokud se neujistíte, že v plynovém rozvodu nebo na spotřebiči nedochází k žádnému úniku plynu.
Nefunguje pojistka zhasnutí plamene na některém z hořáků.	Nedrželi jste ovládací knoflík stisknutý dostatečně dlouho.	Po zapálení hořáku podržte knoflík ještě několik sekund stisknutý.
	Nečistota v drážkách hořáku.	Vyčistěte drážky hořáku.

## Zákaznický servis

Při komunikaci s naším odborným servisem uvádějte číslo výrobku (E-Nr.) a výrobní číslo (FD) spotřebiče. Tento údaj najdete na výkonovém štítku, umístěném na spodní části varné desky, a dále na nálepce v návodu k použití.

Kontaktní údaje všech zemí najdete v příloženém seznamu zákaznických servisů.

### Objednávka opravy a poradenství při poruchách CZ 251.095.546

Důvěřujte kompetentnosti výrobce. Tím si zajistíte, že oprava bude provedena vyškolenými servisními techniky, kteří mají k dispozici originální náhradní díly pro váš spotřebič.

### Podmínky záruky

Pokud je navzdory našemu úsilí spotřebič nějakým způsobem poškozen nebo je v rozporu s předpokládanými požadavky na kvalitu, informujte nás o tom prosím co nejdříve. Záruka bude uznána pouze tehdy, pokud se spotřebičem nebylo nevhodně zacházeno nebo pokud nebyl používán nevhodným způsobem.

Podmínky záruky spotřebiče stanoví firma zastupující výrobce v zemi, ve které byl spotřebič zakoupen. Veškeré informace můžete získat u svého prodejce. Při uplatňování záruky je nutné předložit doklad o zaplacení.

Výrobce si vyhrazuje právo na změny.

## Ochrana životního prostředí

Je-li na typovém štítku spotřebiče symbol , postupujte podle následujících pokynů.

### Ekologická likvidace

Obal ekologicky zlikvidujte.



Tento spotřebič je označen podle evropské směrnice 2012/19/EU o elektrických a elektronických zařízeních (waste electrical and electronic equipment –WEEE).

Směrnice udává rámec pro zpětný odběr a recyklaci starých spotřebičů v celé EU.

Obal spotřebiče byl vyroben výhradně z materiálů potřebných pro nutnou ochranu spotřebiče během dopravy. Tyto materiály jsou zcela recyklovatelné, a tudíž šetrné vůči životnímu prostředí. I vás prosíme, abyste se podíleli na ochraně životního prostředí a postupovali podle následujících rad:

- obal vyhodte do příslušného kontejneru na recyklovaný odpad,
- než vysloužilý spotřebič vyhodíte, znehodnoťte ho. Informujte se na obecním úřadě, kde je nejbližší sběrné místo pro recyklovatelné suroviny a odevzdejte zde váš spotřebič,
- nevylévejte použitý olej do dřezu. Nalijte jej do uzavíratelné nádoby a odevzdejte do sběrného místa. Pokud takové sběrné místo u vás není, vložte uzavřenou nádobu s olejem do popelnice (dostane se na kontrolovanou skládku; toto sice není nejlepší řešení, ale alespoň zabráníte znečištění spodních vod).

## Содржин

	<b>Користење според намената</b> .....	11
	<b>Важни сигурносни напомени</b> .....	12
	<b>Запознавање на уредот</b> .....	14
	Контролни елементи и пламеник .....	14
	Опрема .....	14
	<b>Пламеник на гас</b> .....	15
	Рачно вклучување .....	15
	Автоматско палење .....	15
	Безбедносен систем .....	15
	Исклучување на еден од пламениците .....	15
	Напомени за предупредување .....	15
	Препораки за готвење .....	15
	<b>Електрични плочи за готвење</b> .....	15
	Пред првата употреба .....	15
	Процес на работа .....	16
	Напомени за користење .....	16
	Препораки за готвење .....	16
	<b>Садови за готвење</b> .....	16
	Соодветни садови за готвење .....	16
	Инструкции за употреба .....	16
	<b>Чистење и одржување</b> .....	17
	Чистење .....	17
	Нега .....	17
	<b>Постапка при пречка?</b> .....	18
	<b>Сервисна служба</b> .....	19
	Гаранциски услови .....	19
	<b>Заштита на животна средина</b> .....	19
	Отстранување согласно прописите за животна средина .....	19

Останати информации за производителите, опремата, резервните делови и сервис ќе најдете на интернет: [www.bosch-home.com](http://www.bosch-home.com) и Online-продажба: [www.bosch-eshop.com](http://www.bosch-eshop.com)

## Користење според намената

Внимателно прочитајте го упатството за употреба. Само на тој начин ќе можете ефективно и безбедно да го користите Вашиот уред. Чувајте ги упатствата за инсталација и употреба и доколку го предадете уредот на друго лице, предадете му ги упатствата на следниот сопственик на уредот.

### Производителот не одговара за непочитувањето, на одредбите од ова упатство.

Сликите содржани во ова упатство се ориентациони.

Оставете го уредот во заштитната обвивка до моментот на монтажата. Доколку забележите оштетувања на уредот, не го приклучувајте. Повикајте ја нашата сервисна служба.

Овој уред одговара на класата 3 според одредбата DIN EN 30-1-1 за уреди на гас: Монтажни уреди.

Пред монтажата на Вашето ново поле за готвење и за време на инсталацијата следете го упатството за монтажа.

Овој уред не смее да се монтира на јахти или во камп приколки.

Овој уред смее да се користи само на добро проветрени места.

Овој уред не е предвиден за употреба со надворешен автоматски тајмер или далечински управувач.

**Сите инсталации, приклучувања, регулирања и префрлувања на друг вид на гас мора да се извршат од страна на овластено стручно лице и со почитување на применливите правила и законски норми како и прописите на локалното претпријатие за снабдување со струја и гас. Особено внимание треба да се посвети на важечките одредби и регулативи за вентилација.**

Овој уред е фабрички поставен на видот на гас којшто е наведен на спецификационата плочка. Информации за префрлање на друг вид на гас ќе најдете во упатството за монтажа. При префрлување на друг вид на

гас, препорачуваме да ја повикате сервисната служба.

Овој уред е конструиран исклучиво за употреба во приватни домаќинства; не е дозволено користење на уредот за комерцијални и рекламни цели. Користете го уредот само за готвење, никогаш како уред за загревање. Гаранцијата важи само доколку уредот се користи исклучиво наменски.

Овој уред е наменет за користење на висина до максимум 2000 метри над морското ниво.

Не употребувајте поклопци или заштита за деца коишто не се препорачани од страна на производителот на полето за готвење. Може да дојде до несреќен случај, на пр. поради прекумерно загревање, запалување или одвојување на делови од материјалот.

Овој уред може да го користат деца над 8 години и лица со намалени физички, сензорни или ментални способности или лица без искуство и знаење, доколку тоа го прават под надзор, или им биле дадени упатства како безбедно да го користат уредот и ги разбираат опасностите поврзани со него.

Децата не смеат да си играат со уредот. Децата не смеат да го чистат и одржуваат уредот, освен оние, кои имаат над 15 години или се постари и се под надзор.

Децата помали од 8 години држете ги подалеку од уредот и струјниот кабел.

## **Важни сигурносни напомени**

### **Предупредување – Опасност од експлозија!**

При насобирање на незапалив гас во затворени простории може да настане опасност од експлозија. Не го изложувајте уредот на провев. Пламениците би можеле да се угасат. Внимателно прочитајте ги напомените за предупредување во врска со начинот на функционирање на пламеникот на гас.

### **Предупредување – Опасност од труење!**

Користењето на уред за готвење на гас создава топлина, влага и продукти на согорувањето во просторијата во којашто се користи. Овозможете добро проветрување во кујната, пред сè додека полето за готвење работи: природните отвори за вентилација мора да бидат слободни, или пак треба да се инсталира механичка вентилација (аспиратор). При долга и континуирана работа на уредот, неопходно е дополнително или поефикасно проветрување: отворете го прозорот или зголемете ја јачината на аспираторот.

### **Предупредување – Опасност од изгореници!**

- Ринглите и околниот простор ќе се вжештат. Никогаш не ги допирајте жешките површини. Држете ги подалеку децата под 8 години.
- Доколку боцата на течниот гас не стои вертикално, во апаратот може да достигне течниот пропан/бутан. Притоа на пламениците може да избијат жестоки експлозивни пламени. Може делови да бидат оштетени и со текот на времето да станат пропусливи, така што неконтролирано би истекол гас. Двете може да доведат до опекотини. Боците за течен гас секогаш да се употребуваат во вертикална позиција.

### **Предупредување – Опасност од пожар!**

- Процесот на готвење морате да го надгледувате. Краткотраен процес на готвење мора да се надгледува непрекинато.

- Ринглите ќе се вжештат. Никогаш не поставувајте запаливи предмети на полето за готвење. Не оставајте предмети на полето за готвење.
- Не складирајте корозивни хемиски средства за чистење или производи, средства за чистење под висок притисок, запаливи материјали или други производи освен намирници под овој уред за домаќинство одн. не ги користете истите во непосредна близина на уредот.
- Прегреаната маснотија или масло се лесно запаливи. Не се оддалечувајте многу од уредот, доколку загревате маснотија или масло. Во случај маслото или маснотијата да се запалат, не го гасете огнот со вода. Покријте го садот за готвење со капак за да се придуши пламенот и исклучете ја ринглата.

### **⚠ Предупредување – Опасност од повреда!**

- Садовите за готвење, коишто се оштетени, не се со правилна големина, садови чијшто раб стрчи надвор од полето за готвење или лошо е поставен, можат да предизвикаат тешки оштетувања. Почитувајте ги советите и инструкциите за предупредување за садовите за готвење.
- Доколку се појави влага помеѓу дното на садот за готвење и ринглата, садот за готвење може ненадејно да потскокне. Ринглата и дното од садот за готвење постојано мора да се суви.
- Нестручните поправки се опасни. Поправките и замената на оштетените струјни и кабли за гас смее да ги врши само техничар на сервисната служба обучен од нас. Доколку е дефектен уредот, извлечете го струјниот приклучок или исклучете ги осигурувачите во кутијата со осигурувачи, затворете го доводот за гас. Повикајте ја сервисната служба.
- Ако некое оперативно копче не може да се врти или е лабаво, тогаш веќе не смее да се користи. Веднаш обратете се на сервисната служба, за да може да се поправи или замени оперативното копче.

### **⚠ Предупредување – Опасност од струен удар!**

Не користете средство за чистење под притисок за чистење на уредот.

### **⚠ Предупредување – Опасност од штети по здравјето!**

При првото загревање на плочата за готвење се ослободува пареа, којашто може да доведе до иритација на слузокожата. За време на оваа постапка интензивно проветрувајте ја кујната. Држете ги децата, домашните миленици и особено загрозените лица подалеку од просторијата.

## Запознавање на уредот

Во прегледот на моделите ќе го најдете Вашиот уред и јачините на пламениците. → Страница 2

### Контролни елементи и пламеник

На секое оперативно копче е означен соодветниот пламеник. Со оперативните копчиња можете соодветно да ја поставите потребната јачина според меѓу максималните и минималните вредности.

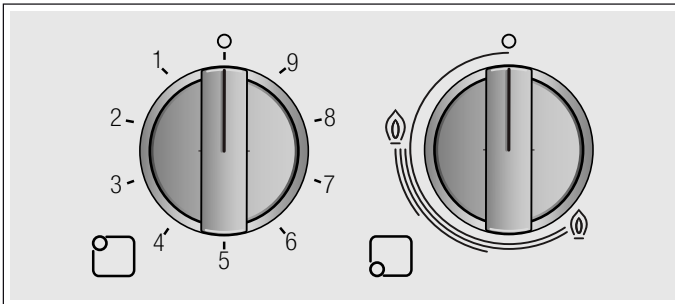

#### Прикази

	Рингла управувана од оперативно копче
	Ринглата е исклучена
9	Највисок степен на јачина
1	Најнизок степен на јачина
	Највисок степен на јачина и електрично палење на пламеникот
	Најнизок степен на јачина

За правилна употреба на уредот, сите останати делови на пламеникот мора да се правилно наместени. Не ги заменувајте капаците на пламениците.

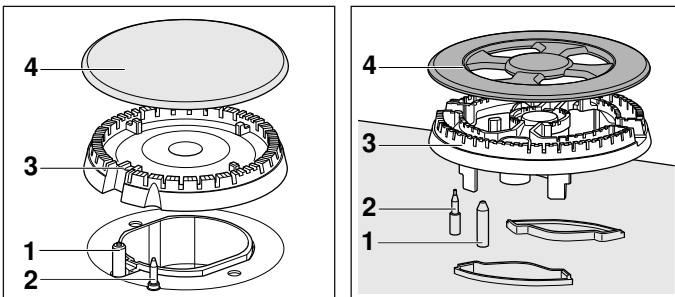

#### Елементи

1	Свеќички
2	Термоелемент
3	Држач за пламеникот
4	Капак за пламеникот

### Опрема

Следната опрема можете да ја набавите во сервисната служба:

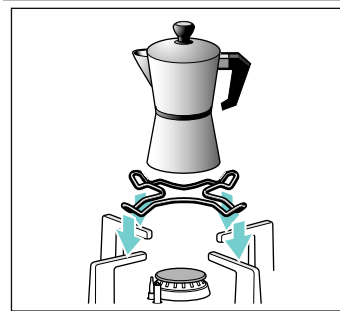

#### Дополнителна решетка за еспресо машина

Наменето само за употреба со најмалите пламеници. Користете сад за готвење со дијаметар помал од 12 cm.

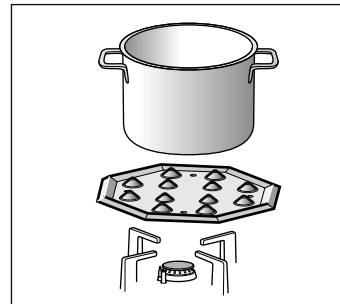

#### Плоча за готвење на тивок оган

Овој додаток е наменет само за готвење на ниска температура. Може да се користи со штедлив или нормален пламеник. Доколку вашето поле за готвење располага со повеќе нормални пламеници, се препорачува плочата за готвење да се постави на задниот или предниот десен нормален пламеник.

Поставете го додатокот со испакнатините нагоре на носачот, никогаш не го ставајте директно на пламеникот.

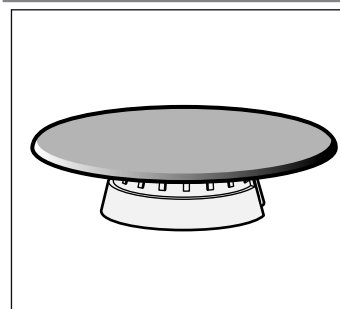

#### Поклопец за готвење на тивок оган

Користете го исклучиво пламеникот којшто служи за готвење со минимална јачина. Отстранете го штедливиот пламеник и ставете го поклопецот за готвење на тивок оган. Поставете го садот за готвење на решетката, а не директно на поклопецот за готвење на тивок оган.

#### Број на делови

- HEZ298114 Дополнителна решетка за еспресо машина
- HEZ298105 Плоча за готвење на тивок оган
- HEZ298104 Поклопец за готвење на тивок оган

Производителот не презема никаква одговорност за погрешната употреба на овие делови од опремата.



## Пламеник на гас

### Рачно вклучување

1. Притиснете го оперативното копче за избраниот пламеник и свртете го кон лево, додека не се постигне највисок степен на јачина.
2. Држете запалка или пламен (запалка, дрвено чкорче итн.) до пламеникот.

### Автоматско палење

Доколку Вашето поле за готвење располага со автоматско палење (свеќички):

1. Притиснете го оперативното копче за избраниот пламеник и свртете го кон лево до највисокиот степен на јачина.  
Додека се држи оперативното копче, сите пламеници произведуваат искри. Ќе се запали пламен. Почекајте неколку секунди.
2. Отпуштете го оперативното копче.
3. Свртете го оперативното копче во саканата позиција.

Ако нема палење, исклучете го пламеникот и повторете ги претходно опишаните чекори. Овој пат држете го подолго притиснато оперативното копче (до 10 секунди).

### Предупредување – Опасност од дефлаграција!

Ако не се запали пламенот по 15 секунди, исклучете го пламеникот и отворете врата или прозорец од просторијата. Пред повторно да го вклучите пламеникот почекајте најмалку една минута.

**Напомена:** Внимавајте на максимална чистина. Доколку свеќичките се нечисти, може да дојде до неисправно палење. Редовно чистете ги свеќичките со мала, неметална четка. Внимавајте свеќичките да не се изложени на силни удари.

### Безбедносен систем

Вашето поле за готвење располага со безбедносен систем (термоелемент), којшто го спречува излегувањето на гас, доколку пламениците ненадејно се исклучат.

За да се осигурите дека овој уред е активен:

1. Запалете го пламеникот на вообичаениот начин.
2. Држете го цврсто притиснато оперативното копче 4 секунди по палењето на пламенот.

### Исклучување на еден од пламениците

Свртете го односното оперативно копче надесно, додека не дојде до позиција 0.

Неколку секунди по исклучувањето на пламеникот ќе слушнете тап звук. Ова е нормално и значи дека сигурносниот систем е деактивиран.

## Напомени за предупредување

Тивкото зуење за време на работата на пламеникот е нормално.

За време на првата употреба нормално е да се ослободуваат мириси. Ова не претставува ризик од дефект. Мирисите со време ќе исчезнат.

Портокаловиот пламен е нормален. Тој настанува поради правта што се наоѓа во воздухот, претечените течности итн.

Доколку пламенот на пламеникот случајно се изгаси, свртете го копчето на пламеникот на Исклучено и не го палете одново пламеникот најмалку една минута.

## Препораки за готвење

Пламеник	Многу јак - Јак	Среден	Мал
Јак пламеник	Шницли, стекови, омлет, пржена храна	Ориз, бешамел, рагу	Готвење на пареа: риба, зеленчук
Нормален пламеник	Компири на пареа, свеж зеленчук, манџи, тестенини	Повторно притоплување и одржување на топлината на веќе подготвени оброци и подготовка на вкусни јадења	
Штедлив пламеник	Готвење: динстани оброци, сутлијаш, карамел	Одмрзнување и бавно готвење: мешункасти плодови, овошје, замрзнати оброци	Топење: путер, чоколадо, желатин



## Електрични плочи за готвење

### Пред првата употреба

За да се отстрани мирисот на ново, оставете ја вклучена електричната плоча за готвење без сад за готвење 15 минути на позиција 4. За време на првото работење може да се ослободат чад и миризба, коишто со тек на време се губат.

### Предупредување – Опасност од штети по здравјето!

При првото загревање на плочата за готвење се ослободува пареа, којашто може да доведе до иритација на слузокожата. За време на оваа постапка интензивно проветрувајте ја кујната. Држете ги децата, домашните миленици и особено загрозените лица подалеку од просторијата.

### Внимание!

Не ги користете ринглите без садови за готвење, освен за време на првото загревање.

## Процес на работа

### Вклучување

Свртете го прекинувачот кон лево, додека не ја постигнете саканата позиција. Оперативниот приказ се вклучува.

Позиција 1: минимална јачина

Позиција 9: максимална јачина

**Напомена:** Ние препорачуваме да ја користите максималната јачина на почетокот на процесот на готвење и по неколку минути да изберете понизок степен на јачина.

### Исклучување

Свртете го прекинувачот кон десно, додека не се постигне позиција за исклучување. Оперативниот приказ се исклучува.

### Преостаната топлина

Електричната плоча за готвење може да се исклучи пред крајот на готвењето. Преостанатата топлина овозможува да продолжите да готвите уште неколку минути и на тој начин да заштедите енергија.

### Напомени за користење

Следните совети ќе Ви помогнат, како да заштедите енергија и да избегнете штети на садовите за готвење:

- Користете садови за готвење со рамно и дебело дно.
- За ринглата користете соодветни садови за готвење. Дијаметарот на садот за готвење треба да одговара на дијаметарот на ринглата и никогаш да не е помал.
- Избегнувајте претекување на течности на горната површина на електричната плоча за готвење. Користете високи садови, кога готвите со многу течност.
- Одржувајте го суво полето за готвење. Солената вода и влажните садови за готвење може да го оштетат полето за готвење. Не гответе со влажни садови за готвење.

### Препораки за готвење

Следните препораки се дадени за Ваша ориентација. Зголемете ја јачината при:

- големи количини на течности,
- подготовка на пообилни оброци,
- садови за готвење без поклопец.

Методи на готвење	Позиција
<b>Растопување:</b> чоколадо, путер, желатин.	1-2
<b>Готвење:</b> ориз, бешамел, рагу.	2-3
<b>Готвење:</b> компири, тестенини, зеленчук.	4-5
<b>Динстање:</b> гулаш, роловано печење.	4-5
<b>Готвење на пареа:</b> риба.	5
<b>Притопување, одржување на топлината:</b> готови оброци.	2-3-4-5
<b>Пржење:</b> шницли, говедски стек, омлет.	6-7-8
<b>Готвење и пропржување</b>	9

## Садови за готвење

### Соодветни садови за готвење

Пламеник	Минимален дијаметар на дното на садот за готвење	Максимален дијаметар на дното на садот за готвење
Јак пламеник	20 cm	26 cm
Нормален пламеник	14 cm	22 cm
Штедлив пламеник	12 cm	16 cm
Електрична рингла	14 cm	18 cm

Садот не смее да се виси надвор од работ на полето за готвење.

### Инструкции за употреба

**Напомена:** При користење на одредени тави или тенџериња може да дојде до привремено, лесно изобличување на челичните површини за готвење. Ова е нормална појава и нема влијание на функционирањето на уредот.

Следните препораки ќе Ви помогнат да заштедите енергија и да ги избегнете оштетувањата на садот за готвење:

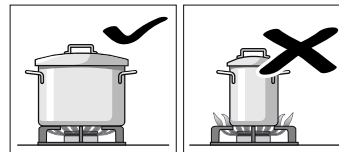

Користете садови со соодветна големина за односниот пламеник. Не ставајте помали садови за готвење на големи пламеници. Пламенот не треба да ги допира страните на садовите за готвење.

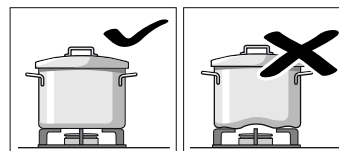

Не користете изобличени садови за готвење кои не може да стојат стабилно на полето за готвење. Садовите може да се превртат. Користете само садови за готвење со рамно и дебело дно.

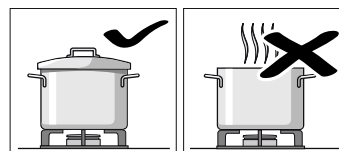

Не гответе без капак или доколку капакот е тргнат на страна. Ќе се загуби голем дел од енергијата.

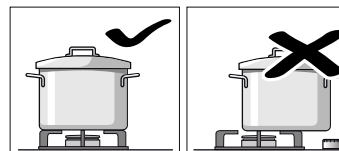

Садот за готвење ставајте го на средината на пламеникот, за да не се преврти. Не ставајте големи лонци на пламеникот во близина на работната опрема. Тие може да се прегреат и да се оштетат.

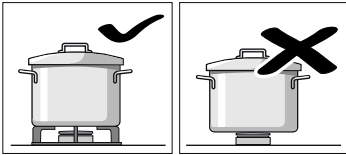

Лонците поставувајте ги на решетките, а не директно на пламениците.

Пред користењето, проверете дали решетките за лонците и капаците се точно поставени на пламениците.

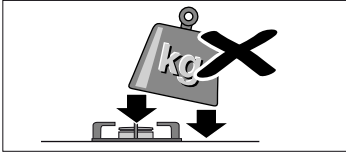

Внимавајте како ракувате со сатовите што стојат на полето за готвење. Полето за готвење не смее да се удира и да се поставуваат предмети со голема тежина на него.

## Чистење и одржување

### Чистење

Откако ќе се олади уредот, исчистете го со сунѓер, вода и сапун.

Исчистете ги површините на поединечните делови на пламеникот по секое користење, откако ќе се оладат. И најмалите остатоци (претечени јадења, испрскано масло) ќе загорат на површината и подоцна многу тешко се отстрануваат. За правилен пламен, отворите и процепите на пламеникот мора да бидат чисти.

Движењето на садот за готвење може да остави метални траги на решетката.

Исчистете го пламеникот и решетките со сапунеста вода и неметална четка.

Доколку решетките имаат гумени облоги, внимавајте многу при нивното чистење. Облогите може да се извадат, а решетката на полето за готвење да се изгребе.

Пламениците и решетките мора постојано да бидат суви. Капките вода или влагата што се создава на почетокот од готвењето може да го оштети емајлот.

Откако ќе го исчистите и исушите пламеникот, осигурете се, дека капакот е добро поставен на разделниците.

### Внимание!

- Не ги отстранувајте контролните елементи за да го исчистите уредот. Влезот на влага може да го оштети уредот.
- Не користете средство за чистење под притисок. Полето за готвење може да се оштети.

### Нега

Веднаш отстранете ги течностите што претекле. На тој начин ќе се избегне лепењето на остатоци од храна и ќе заштедите труд и време.

Поради високите температури, на коишто се изложени, на Вок-пламеникот и на зоните од челик (сад за собирање маснотија, околина на пламеникот итн.) може да дојде до промена на бојата. Тоа е нормално. По секое користење, исчистете ги овие површини со производ за чистење на челик.

Се препорачува редовно да го користите средството за чистење со број на дел 311499, коешто можете да го набавите преку нашата сервисна служба.

### Внимание!

Средствата за чистење на челик не смее да се употребуваат околу оперативните делови. Ознаката (налепницата) може да избледи.

Не дозволувајте течностите што содржат киселини (сок од лимон, оцет итн.) да дојдат во контакт со полето за готвење.

Доколку е можно, избегнувајте солта да паѓа на електричното поле за готвење.

За да го заштитите слојот на електричната плоча за готвење, навлажнете ја со масло или друго комерцијално средство за нега.

## Постапка при пречка?

Во некои случаи пречките можат лесно да се отстранат. Пред да ја повикате сервисната служба, обрнете внимание на следните напомени:

Пречка	Можни причини	Решение
Дефект на целата електрика.	Дефект на осигурувачите.	Во главната кутија за осигурувачи проверете дали е оштетен осигурувачот, и заменете го доколку е неопходно.
	Автоматскиот осигурувач или диференцијалниот прекинувач е исклучен.	На главната контролна табла проверете дали автоматскиот осигурувач или диференцијалниот прекинувач се прегорени.
Автоматското палење не функционира.	Помеѓу свеќиците и пламениците има остатоци од храна или средство за чистење.	Просторот меѓу свеќиците и пламениците мора да биде чист.
	Пламениците се влажни.	Внимателно исушете го капакот од пламеникот.
	Капаците на пламениците не се правилно наместени.	Проверете дали капаците правилно се наместени.
	Уредот не е приземјен или е погрешно приземјен или приземјувањето е оштетено.	Стапете во контакт со електроинсталатер.
Нерамномерен оган на пламениците.	Деловите на пламениците не се правилно наместени.	Правилно поставете ги деловите на соодветниот пламеник.
	Отворите на пламениците се нечисти.	Исчистете ги отворите на пламениците.
Гасот не тече нормално или воопшто не излегува гас.	Меѓу-вентилите се затворени.	Отворете ги меѓу-вентилите.
	Доколку користите боци за гас, проверете дали се празни.	Заменете ја боцата за гас.
Во кујната мириса на гас.	Вентилот за гас е отворен.	Затворете ги вентилите за гас.
	Погрешно приклучување на боцата за гас.	Проверете дали дихтува приклучокот на боцата за гас.
	Можно е протекување на гас.	Затворете го вентилот за гас, проветрете го просторот и известете го веднаш стручното лице кое е овластено за проверка и потврда на инсталацијата. Не го користете уредот додека не утврдите дека нема протекување на гас на инсталацијата или на уредот.
Пламеникот се исклучува веднаш по гасењето на контролното копче.	Не сте го притиснале доволно долго контролното копче.	Откако ќе се вклучи пламеникот, држете го притиснато контролното копче уште неколку секунди.
	Отворите на пламениците се нечисти.	Исчистете ги отворите на пламениците.

## Сервисна служба

Доколку се обратиме на техничката служба, треба се помогне давајќи го бројот на производот (E-Nr.) и (FD) фабричкиот број на уредот. Оваа информација е присутна на плочата со карактеристики сместена во долниот дел од готварската плоча, и на етикетата од прирачникот за употреба.

Барљы елдер бойынша контакт мліметтері сервистік ызмет ыосымшасында берілген.

Верувајте во компетентноста на производителот. Така можете да бидете сигурни, дека поправката ќе ја извршат обучени техничари за сервисирање, кои се снабдени со оригинални резервни делови за Вашите уреди за домаќинство.

### Гаранциски услови

Доколку уредот е оштетен или не ги исполнува барањата за квалитет, Ве молиме да не известите што е можно поскоро. Без важечката гаранција уредот не смее да се става во употреба одн. да се користи.

Гаранциските услови се утврдени од нашиот застапник во земјата каде е купен уредот. Детални информации ќе добиете на продажното место. За да може да ја искористите гаранцијата, мора да приложите доказ за купување на уредот.

Го задржуваме правото на промени.

## Заштита на животна средина

Доколку на спецификационата плочка на уредот има ознака , обрнете внимание на следните напомени.

### Отстранување согласно прописите за животна средина

Амбалажата отстранете ја согласно прописите за животна средина.



Овој апарат е означен според европскиот пропис 2012/19/E3 за електро и електронски апарати (waste electrical and electronic equipment – WEEE).

Прописот ја дава рамката за враќање и искористување на старите апарати, важечко ширум Европа.

Амбалажата на Вашиот уред се состои од материјали, кои ја гарантираат потребната заштита при транспорт. Овие материјали целосно може да се рециклираат и со тоа се намалува загадувањето на околината. Доколку сакате да придонесете кон зачувување на околината, Ве молиме внимавајте на следните совети:

- Фрлете ја амбалажата во посебно место за отпад за материјали што се рециклираат.
- Уредот што не може повеќе да се користи, уништете го пред да го фрлите. Информирајте се во Вашата месна управа за адресата на најблиското депо за рециклирање и испорачајте го Вашиот уред таму.
- Не ја истурајте употребуваната маснотија од печење или масло во кујнското лавабо. Соберете го маслото во еден сад што може да се затвори и фрлете го во контејнер, а доколку ова не е возможно, фрлете го во канта за отпадоци (на тој начин ќе стигне до контролираната депонија за ѓубре - можеби не е најдобро решение, но барем на тој начин нема да се загади водата).

## Obsah

	<b>Používanie podľa príkazov</b> . . . . .	<b>20</b>
	<b>Dôležité bezpečnostné upozornenia</b> . . . . .	<b>21</b>
	<b>Oboznámenie sa so spotrebičom</b> . . . . .	<b>22</b>
	Ovládacie prvky a horáky . . . . .	22
	Príslušenstvo . . . . .	23
	<b>Plynové horáky</b> . . . . .	<b>23</b>
	Manuálne zapnutie . . . . .	23
	Automatické zapalovanie . . . . .	23
	Bezpečnostný systém . . . . .	23
	Vypnutie horáka . . . . .	23
	Upozornenia . . . . .	23
	Odporúčania na prípravu pokrmov . . . . .	24
	<b>Elektrické varné panely</b> . . . . .	<b>24</b>
	Pred prvým použitím . . . . .	24
	Prevádzka . . . . .	24
	Upozornenia týkajúce sa používania . . . . .	24
	Odporúčania na prípravu pokrmov . . . . .	24
	<b>Nádoby na prípravu pokrmov</b> . . . . .	<b>25</b>
	Vhodné nádoby . . . . .	25
	Upozornenia týkajúce sa používania . . . . .	25
	<b>Čistenie a údržba</b> . . . . .	<b>25</b>
	Čistenie . . . . .	25
	Údržba . . . . .	25
	<b>Poruchy, čo robiť?</b> . . . . .	<b>26</b>
	<b>Zákaznícky servis</b> . . . . .	<b>27</b>
	Záručné podmienky . . . . .	27
	<b>Ochrana životného prostredia</b> . . . . .	<b>27</b>
	Ekologicky zlikvidujte odpad . . . . .	27

## Používanie podľa príkazov

Pozorne si prečítajte návod na používanie. Len tak budete môcť efektívne a bezpečne používať svoj spotrebič. Dobré si odložte návod na inštaláciu a používanie a prípadne ho odovzdajte ďalšiemu majiteľovi spotrebiča.

### **V prípade nedodržania nariadení v tomto návode výrobca nenesie žiadnu zodpovednosť.**

Vyobrazenia nachádzajúce sa v tomto návode sú orientačné.

Spotrebič nechajte až do montáže v ochrannom obale. Ak zistíte, že je spotrebič poškodený, nepripájajte ho. Zavolajte zákaznícky servis.

Tento spotrebič podľa normy EN 30-1-1 pre plynové spotrebiče spadá do triedy 3.: spotrebič zabudovaný do kuchynskej linky.

Pred inštaláciou varného panela sa uistite, že bude vykonaná podľa priloženého návodu na inštaláciu.

Tento spotrebič sa nesmie zabudovať do jácht alebo obytných vozidiel.

Tento spotrebič sa smie používať len na dostatočne vetranom mieste.

Tento spotrebič nie je určený na prevádzku s externými spínacími hodinami alebo diaľkovým ovládaním.

**Všetky práce súvisiace s inštaláciou, pripojením, reguláciou a prestavením na iný druh plynu musí uskutočniť autorizovaný odborník, pričom musí zohľadniť všetky príslušné pravidlá a zákonné ustanovenia, ako aj predpisy miestnych dodávateľov elektrickej energie a plynu. Mimoriadnu pozornosť je potrebné venovať ustanoveniam a smerniciam platným pre ventiláciu.**

Tento spotrebič je výrobné nastavený na druh plynu uvedený na výrobnom štítku. Informácie o prestavení na iný druh plynu nájdete v montážnom návode. V prípade prestavenia na iný druh plynu odporúčame obrátiť sa na zákaznícky servis.

Tento spotrebič bol navrhnutý výlučne na používanie v súkromných domácnostiach; komerčné alebo priemyselné použitie nie je dovolené. Spotrebič používajte na varenie,

Ďalšie informácie o výrobkoch, príslušenstve, náhradných dieloch a servise nájdete na internete na: **www.bosch-home.com** a v internetovom obchode: **www.bosch-eshop.com**



nikdy nie ako vyhrievacie teleso. Záruka platí len vtedy, keď sa spotrebič používa výlučne na svoj určený účel.

Tento spotrebič je určený na použitie do maximálnej nadmorskej výšky 2000 m.

Nepoužívajte kryty alebo detské poistky, ktoré nie sú odporúčané výrobcom varného panela. Môže dôjsť k nehodám, napríklad prehriatím, vzplanutím alebo uvoľnením materiálov.

Tento spotrebič môžu používať deti staršie ako 8 rokov a osoby so zníženými fyzickými, sensorickými alebo mentálnymi schopnosťami alebo osoby s nedostatočnými skúsenosťami a/alebo vedomosťami iba vtedy, ak sú pod dozorom osoby, ktorá zodpovedá za ich bezpečnosť alebo ak ňou boli poučené o bezpečnej obsluhu spotrebiča a porozumeli nebezpečenstvám vyplývajúcim z tohto používania.

Deti sa so spotrebičom nesmú hrať. Čistenie a užívateľskú údržbu nesmú vykonávať deti, iba ak sú staršie ako 15 rokov a sú pod dozorom.

Deti mladšie ako 8 rokov sa musia zdržiavať v bezpečnej vzdialenosti od spotrebiča a prívodného kábla.

## **Dôležité bezpečnostné upozornenia**

### **Varovanie – Nebezpečenstvo vzplanutia!**

Pri nahromadení nespáleného plynu v uzavretom priestore hrozí nebezpečenstvo vzplanutia. Spotrebič nevystavujte prievanu. Horáky môžu ináč zhasnúť. Pozorne si prečítajte výstražné upozornenia týkajúce sa spôsobu činnosti plynových horákov.

### **Varovanie – Nebezpečenstvo otravy!**

Pri používaní plynového variča sa v miestnosti, v ktorej sa používa, vytvára teplo, vlhko a produkty spaľovania. Zabezpečte dobré vetranie kuchyne, predovšetkým vtedy, keď je varný panel v prevádzke: prirodzené vetracie otvory udržiavajte voľné alebo nainštalujte mechanické vetranie (odsávač pár). Dlhá a neprerušovaná prevádzka spotrebiča si môže vyžadovať ďalšie alebo účinnejšie vetranie: otvorte okno alebo zvýšte výkon odsávača pár.

### **Varovanie – Nebezpečenstvo popálenia!**

- Varné nádoby a ich okolie sa veľmi zohrejú. Nikdy sa nedotýkajte horúcich povrchov. Deti do 8 rokov udržiavajte v bezpečnej vzdialenosti.
- Keď fľaša s tekutým plynom nestojí zvislo, do spotrebiča sa môže dostať tekutý propán/bután. Pri tom môžu z horáka vychádzať silné, ostré plamene. Súčiastky sa môžu poškodiť a po čase netesniť, takže nekontrolovane bude unikať plyn. Uvedené môže viesť k vzniku popálení. Fľaše s tekutým plynom používajte vždy vo zvislej polohe.

### **Varovanie – Nebezpečenstvo požiaru!**

- Na postup varenia sa musí dohliadať. Na krátkodobý postup varenia sa musí nepretržite dohliadať.
- Varné zóny sa veľmi zohrejú. Na spotrebič nikdy nedávajte horľavé predmety. Na varnom paneli neodkladajte žiadne predmety.
- Pod týmto spotrebičom neuskladňujte žiadne žieravé chemické čistiace prostriedky alebo výrobky, parné čističe, horľavé materiály alebo iné výrobky, ktoré nie sú potravinami, príp. ich nepoužívajte v bezprostrednej blízkosti.

- Prehriaty tuk alebo olej je ľahko zápalný. Keď zohrievate tuk alebo olej, nevzdialujte sa. Ak sa tuk alebo olej zapáli, oheň nehaste vodou. Nádobu zakryte pokrievkou, aby sa plameň udusil a varnú zónu vypnite.

**⚠ Varovanie – Nebezpečenstvo poranenia!**

- Varné nádoby, ktoré sú poškodené, ktoré nemajú správnu veľkosť, ktorých okraj prečnieva z varného panela alebo sú nesprávne postavené, môžu spôsobiť závažné škody. Rešpektujte tipy a výstražné upozornenia týkajúce sa varných nádob.
- Ak je medzi dnom nádoby a varnou zónou vlhkosť, nádoba môže náhle vyskočiť do výšky. Varnú zónu a dno nádoby vždy udržiavajte suché.
- Neodborné opravy sú nebezpečné. Opravu a výmenu poškodených elektrických a plynových vedení smie vykonať výhradne technik zákazníckeho servisu vyškolený našou spoločnosťou. Ak je spotrebič pokazený, vyťahujte elektrickú zásuvku alebo vypnite poistku v poistkovej skrini, zatvorte prívod plynu. Zavolajte zákaznícky servis.
- Keď nie je možné otočiť ovládacím gombíkom alebo je uvoľnený, viac sa už nesmie používať. Obráťte sa hneď na zákaznícky servis, aby gombík opravili alebo vymenili.

**⚠ Varovanie – Nebezpečenstvo úrazu elektrickým prúdom!!**

Na čistenie spotrebiča nepoužívajte parný čistič.

**⚠ Varovanie – Nebezpečenstvo poškodenia zdravia!**

Pri prvom rozohrievaní varnej dosky sa uvoľňujú výpary, ktoré môžu viesť k podráždeniu sliznice. Počas tohto procesu kuchyňu dostatočne vetrajte. Deti, domáce zvieratá a obzvlášť citlivé osoby by sa v tú dobu nemali v kuchyni zdržovať.

## Oboznámenie sa so spotrebičom



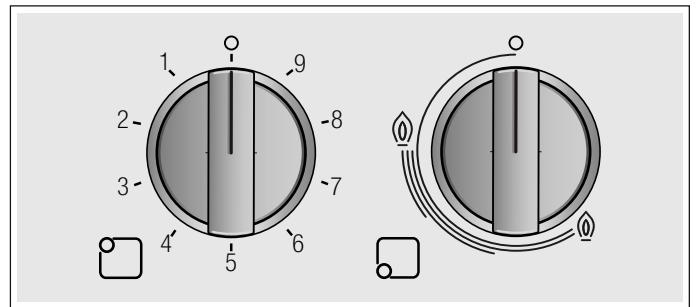

V prehľade modelov nájdete váš spotrebič s výkonmi horákov. → *Strana 2*

### Ovládacie prvky a horáky

Na každom ovládacím gombíku je označený príslušný horák. Ovládacími gombíkmi môžete nastaviť príslušný potrebný výkon v rozsahu maximálnej a minimálnej hodnoty.



#### Ukazovatele

	Varná zóna ovládaná ovládacím gombíkom
	Varná zóna vyp.
9	Najvyšší stupeň výkonu
1	Najnižší stupeň výkonu
	Najvyšší stupeň výkonu a elektrické zapáľovanie horáka
	Najnižší stupeň výkonu

Aby bola zabezpečená správna prevádzka spotrebiča, musia rošty a všetky časti horákov správne dosadať. Kryty horákov nezameňte.

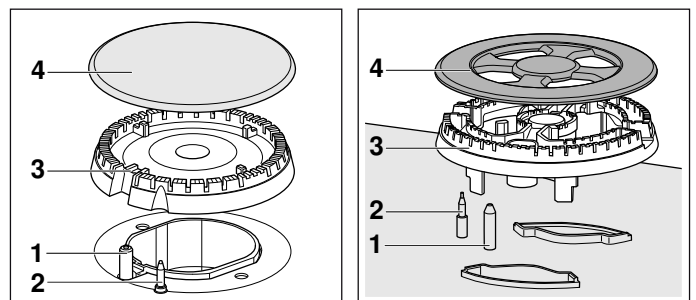

#### Prvky

1	Zapaľovacia sviečka
2	Termoelektrický článok
3	Miska horáka
4	Kryt horáka

## Príslušenstvo

Nasledujúce príslušenstvo je k dispozícii u našej technickej podpory.

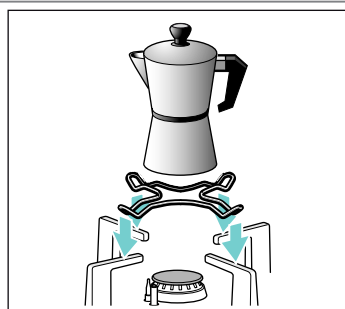

### Prídavný rošt na moka kanvičku

Vhodný len pre použitie na najmenšom horáku. Požívajte kuchynský riad s priemerom menším ako 12 cm.

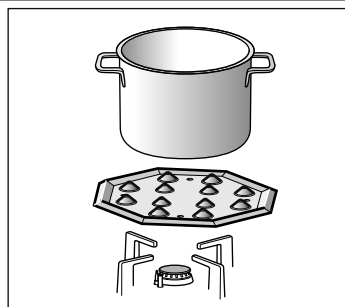

### Platnička pre mierne varenie

Táto súčasť príslušenstva je vhodná pre nízкотеплотné varenie. V tomto prípade je možné použiť úsporný horák alebo bežný horák. Ak váš varný panel disponuje viacerými bežnými horákmi, odporúča sa vložiť platničku na mierne varenie v zadnej časti alebo prednej pravej časti bežného horáka.

Príslušenstvo položte na rošt vyhlbeninami hore na držiak a nie priamo na horák.

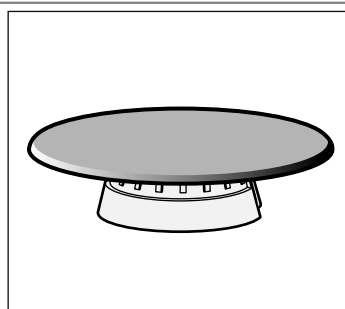

### Rozptyľovač plameňa

Horák používajte výlučne na varenie s minimálnym výkonom. Odstráňte úsporný horák a nahraďte ho rozptyľovačom plameňa. Riad postavte vždy na mriežku, nikdy nie priamo na rozptyľovač plameňa.

### Referenčné číslo

HEZ298114 Prídavný rošt na moka kanvičku

HEZ298105 Platnička pre mierne varenie

HEZ298104 Rozptyľovač plameňa

Výrobca nenesie žiadnu zodpovednosť v prípade nepoužitia alebo nesprávneho použitia odporúčaného príslušenstva.

## Plynové horáky

### Manuálne zapnutie

1. Stlačte ovládací gombík zvoleného horáka a otočte ho doľava až na najvyšší stupeň výkonu.
2. Podržte pri horáku zapaľovač alebo plameň (zapaľovač cigariet, zápalka atď.).

### Automatické zapaľovanie

Keď má varná doska automatické zapaľovanie (zapaľovacie sviečky):

1. Stlačte otočný volič zvoleného horáka a otočte ho doľava až na najvyšší stupeň výkonu. Pokým je otočný volič stlačený, všetky horáky generujú iskry. Zapáli sa plameň. Počkajte niekoľko sekúnd.
2. Otočný volič uvoľnite.
3. Otočným voličom zvolte požadovanú pozíciu.

Ak nedôjde k zapáleniu, horák vypnite a zopakujte vyššie opísané kroky. Tentoraz podržte otočný volič stlačený dlhšie (až 10 sekúnd).

### ⚠ Varovanie – Nebezpečenstvo vznietenia!

Ak sa plameň po 15 sekundách nezapáli, vypnite horák a otvorte dvere alebo okno miestnosti. Predtým, ako horák opäť zapnete, počkajte minimálne jednu minútu.

**Upozornenie:** Dbajte na maximálnu čistotu. Ak sú zapaľovacie sviečky znečistené, môže dôjsť k chybnému zapaľovaniu. Zapaľovacie sviečky pravidelne čistite malou nekovovou kefkou. Dajte pozor na to, aby zapaľovacie sviečky neboli vystavené silným nárazom.

### Bezpečnostný systém

Váš varný panel je vybavený bezpečnostným systémom (termopojistka), ktorý zabráni unikaniu plynu v prípade náhodného zhasnutia horákov.

Aby ste sa uistili, že je spotrebič v prevádzke,

1. zapáľte horák bežným spôsobom,
2. pričom držte stlačený regulačný gombík ešte 4 sekundy po zapálení plameňa.

### Vypnutie horáka

Otočte regulačný gombík doprava až do polohy 0.

Pár sekúnd po zhasnutí horáka možno počuť jemné buchnutie. Nie je to chyba spotrebiča, znamená to, že sa vypol bezpečnostný systém.

### Upozornenia

Tichý šum počas prevádzky horáka je normálny.

Je normálne, ak sa počas prvého použitia uvoľňujú pachy. Nepredstavuje to žiadne riziko, príp. chybu. Časom sa pachy stratia.

Oranžový plameň je normálny. Vzniká z prachu, ktorý sa nachádza vo vzduchu, z vykypených tekutín.

Keď plameň horáka neúmyselne zhasne, otočte ovládací gombík horáka do polohy vypnutia a horák aspoň jednu minútu nezapaľujte.

## Odporúčania na prípravu pokrmov

Horák	Veľmi silný výkon – Silný výkon	Stredne silný výkon	Slabý výkon
Silný horák	Rezne, biftek, zemiaková tortilla, smažené jedlá	Ryža, bešamelová omáčka, ragú	Varenie v pare: ryby, zelenina
Normálny horák	Zemiaky v pare, čerstvá zelenina, zeleninové polievky, cestoviny	Opätovný ohrev, udržiavanie teploty a príprava jemných pokrmov	
Úsporný horák	Príprava pokrmov: dusené jedlá, mliečna ryža, karamel	Rozmrazovanie a pomalé varenie: strukoviny, ovocie, mrazené výrobky	Rozpúšťanie: maslo, čokoláda, želé

## Elektrické varné panely

### Pred prvým použitím

Na odstránenie pachu novoty nechajte elektrickú varnú dosku zapnutú po dobu 15 minút na stupeň 4 bez varnej nádoby. Počas prvej prevádzky sa môže uvoľňovať dym a zápach, ktoré sa časom stratia.

**⚠ Varovanie – Nebezpečenstvo poškodenia zdravia!**  
Pri prvom rozohrievaní varnej dosky sa uvoľňujú výpary, ktoré môžu viesť k podráždeniu sliznice. Počas tohto procesu kuchyňu dostatočne vetrajte. Deti, domáce zvieratá a obzvlášť citlivé osoby by sa v tú dobu nemali v kuchyni zdržovať.

### Pozor!

Nikdy nepoužívajte varné zóny bez varných nádob, okrem prvého ohrevu.

## Prevádzka

### Zapnutie

Otáčajte spínač doľava, kým nedosiahne požadovanú polohu. Ukazovateľ prevádzky sa zapne.

Poloha 1: minimálny výkon

Poloha 9: maximálny výkon

**Upozornenie:** Pred začatím varenia odporúčame použiť maximálny výkon a po niekoľkých minútach zvoliť nižšie stupne výkonu.

### Vypnutie

Spínač otočte doprava až po dosiahnutie polohy vypnutia. Ukazovateľ prevádzky sa vypne.

## Zvyškové teplo

Elektrický varný panel sa môže vypnúť už krátko pred ukončením varenia. Zvyškové teplo umožní ešte niekoľkokomínútové ďalšie varenie, a teda úsporu energie.

## Upozornenia týkajúce sa používania

Nasledujúce tipy vám pomôžu ušetriť energiu a zabrániť poškodeniu varných nádob:

- Používajte varné nádoby s plochým a hrubým dnom.
- Používajte varné nádoby vhodné na varnú zónu. Priemer varnej nádoby by mal zodpovedať priemeru varnej zóny, nikdy by nemal byť menší.
- Vyvarujte sa vykypeniu tekutín na povrch elektrického varného panela. Na varenie tekutín používajte vysoké varné nádoby.
- Varný panel udržiavajte suchý. Slaná voda a vlhké varné nádoby môžu varný panel poškodiť. Nevarte v nádobách, ktoré sú zvonku vlhké.

## Odporúčania na prípravu pokrmov

Nasledujúce odporúčania slúžia pre vašu orientáciu. Výkon zvýšte v prípade:

- väčšieho množstva tekutín,
- prípravy väčších jedál,
- varných nádob bez pokrievky.

Metóda varenia	Poloha
<b>Rozpúšťanie:</b> čokoláda, želatína, maslo.	1-2
<b>Varenie:</b> ryža, bešamel, ragú.	2-3
<b>Varenie:</b> zemiaky, rezance, zelenina.	4-5
<b>Dusenie:</b> guláš, mäsová roláda.	4-5
<b>Varenie v pare:</b> ryby.	5
<b>Zohrievanie, udržiavanie tepla:</b> hotové jedlá.	2-3-4-5
<b>Pečenie:</b> rezne, biftek, omeleta.	6-7-8
<b>Varenie a opekanie</b>	9

## Nádoby na prípravu pokrmov

### Vhodné nádoby

Horák	Najmenší priemer dna riadu na varenie	Najväčší priemer dna riadu na varenie
Silný horák	20 cm	26 cm
Normálny horák	14 cm	22 cm
Úsporný horák	12 cm	16 cm
Elektrická varná zóna	14 cm	18 cm

Riad nesmie prečnievať cez okraj varného panela.

### Upozornenia týkajúce sa používania

**Upozornenie:** Pri používaní s určitými panvicami alebo hrncami môže dôjsť k dočasným, ľahkým deformáciám oceleovej varnej plochy. Je to normálne a nemá to vplyv na funkčnosť spotrebiča.

Nasledujúce odporúčania vám pomôžu ušetriť energiu a zabrániť poškodeniu riadu na varenie:

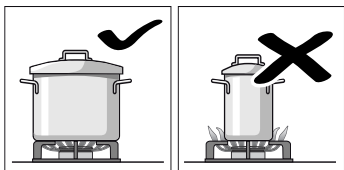

Pre každý horák používajte nádoby primeraných rozmerov. Nepoužívajte malé nádoby na veľkých horákoch. Plameň nesmie siahať na bočné steny nádoby.

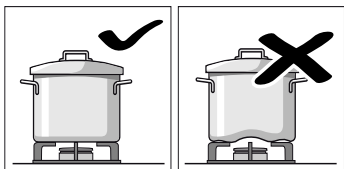

Nepoužívajte zdeformované nádoby, ktoré sú na variči vratké, mohli by sa prevrhnúť. Používajte iba nádoby s pevným a rovným dnom.

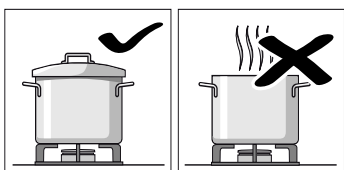

Nevarte bez pokrievky alebo s poodsunutou pokrievkou. Zbytočne dochádza k čiastočnej strate energie.

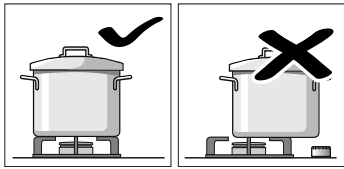

Nádoby umiestňujte presne na stred horáka. Inak by sa mohla prevrhnúť. Nekladte veľké nádoby na horáky, ktoré sú v blízkosti regulačných gombíkov. V dôsledku pôsobenia príliš vysokej teploty by sa mohli poškodiť.

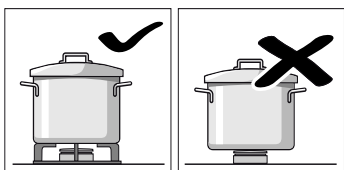

Nádoby umiestňujte na mriežky, nikdy nie priamo na horáky. Pred použitím sa uistite, že mriežky horákov sú správne umiestnené a viečka správne nasadené na horákoch.

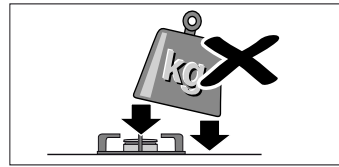

S nádobami na varnom paneli manipulujte opatrne. Vyhnite sa preťažovaniu varného panela, nevystavujte jeho povrch nárazom.

## Čistenie a údržba

### Čistenie

Po vychladnutí spotrebič utrite špongiou a mydlovou vodou.

Po každom použití a po vychladnutí horáka vyčistite povrch jeho jednotlivých častí. Ak na spotrebiči ostanú čo i len minimálne zvyšky pripálených potravín, tuku a pod., príľnú k povrchu a budú ťažko odstrániteľné. Je potrebné dôkladne vyčistiť všetky otvory a drážky horáka. Tým zachováte správny tvar plameňa.

Pohyb niektorých nádob po mriežkach môže na nich zanechať kovové ostatky.

Horáky a mriežky umyte v mydlovej vode vyčistite ich pomocou nekovovej kefy.

Ak sú mriežky vybavené gumovými nožičkami, dajte pozor, aby pri umývaní nevypadli. Nechránená mriežka by mohla poškriabať povrch varného panela.

Horáky a mriežky vždy dôkladne vysušte. Kvapky vody a vlhké miesta môžu po zapálení horáka spôsobiť poškodenie smaltu.

Po vyčistení a usušení horákov sa uistite, že sú viečka dobre umiestnené na rozdeľovačoch plameňa.

### Pozor!

- Pri čistení spotrebiča neodstraňujte ovládacie prvky. Pri vniknutí vlhkosti môže dôjsť k poškodeniu spotrebiča.
- Nepoužívajte parné čističe. Mohli by poškodiť varný panel.

### Údržba

Rozliate tekutiny utierajte ihneď, ušetríte si tým zbytočnú prácu. Týmto tiež zabránite príľnutiu zvyšku potravín k povrchu spotrebiča.

Následkom vysokých teplôt, ktorým sú horák wok a zóny z nehrdzavejúcej ocele (hrniec na masť, okolie horákov, atď.) vystavené, sa môže zmeniť ich zafarbenie. Je to bežný jav. Po každom použití očistite tieto oblasti vhodným prípravkom na nehrdzavejúcu oceľ.

Odporúča sa pravidelne používať čistiaci prostriedok, ktorý je k dispozícii u našej technickej podpory pod referenčným číslom 311499.

### Pozor!

Čistič na nehrdzavejúcu oceľ nepoužívajte na okolie regulačných gombíkov. Mohlo by dôjsť k zmazaniu grafických symbolov (sieťotlače).

Nenechávajte kyslé tekutiny (citrónovú šťavu, ocot) na povrchu varného panela.



Pokiaľ možno, chráňte povrch elektrického varného panelu pred kontaktom so soľou.

Kvôli ochrane povrchu naimpregnujte elektrickú varnú dosku olejom alebo iným bežne dostupným ošetrovacím prostriedkom.

## Poruchy, čo robiť?

V niektorých prípadoch sa dajú vzniknuté poruchy ľahko odstrániť. Prv než zavoláte zákaznícky servis, venujte pozornosť nasledovným upozorneniam:

Problém	Možná príčina	Riešenie
Prerušenie dodávky elektrickej energie.	Došlo k poruche ističa.	Skontrolujte istič v hlavnej poistkovej skrini, v prípade potreby ho vymeňte.
	Došlo k vypnutiu automatického alebo diferenciálneho ističa.	Skontrolujte, či nevypadol stýkač alebo prúdový chránič v rozvádzači.
Nefunguje automatické zapáľovanie.	Medzi zapáľovacou elektródou a horákom môžu byť zvyšky jedla.	Vyčistite priestor medzi zapáľovacou elektródou a horákom.
	Horák je navlhnutý.	Starostlivo osušte viečko horáka.
	Viečko horáka je nesprávne umiestnené.	Skontrolujte, či sú viečka dobre umiestnené.
	Spotrebič nie je uzemnený, alebo je uzemnený nesprávne.	Kontaktujte elektroinštalatéra.
Plameň horáka je nepravidielný.	Časti horáka sú nesprávne nasadené.	Nasadte správne jednotlivé časti.
	Drážky rozdeľovača plameňa sú znečistené.	Vyčistite drážky horáka.
Plyn vychádza nepravidelne alebo vôbec.	Niektorý z kohútov na prívode plynu je uzavretý.	Otvorte všetky kohúty na prívode plynu.
	Pokiaľ je zdrojom plynu plynová bomba, môže byť prázdna.	Vymeňte prázdnu bombu za plnú.
V kuchyni je cítiť plyn.	Na niektorom z horákov je pustený plyn.	Zatvorte regulačný gombíkom pustené horáky.
	Nesprávne zapojená plynová bomba.	Skontrolujte pripojenie bomby.
	Možný únik plynu.	Uzatvorte hlavný prívod plynu, vyvetrajte priestory a ihneď sa obráťte na autorizovaného inštaláčného technika zodpovedného za kontrolu a osvedčenie inštalácie. Spotrebič nepoužívajte, kým sa neubezpečíte, že z neho alebo z plynového rozvodu neuniká plyn.
Nefunguje termoelektrická poistka niektorého z horákov.	Regulačný gombík ste nedržali stlačený dostatočne dlhý čas.	Po zapálení horáka podržte gombík ešte niekoľko sekúnd stlačený.
	Drážky rozdeľovača plameňa sú znečistené.	Vyčistite drážky horáka.



## Zákaznícky servis

Pokiaľ kontaktujete naše stredisko technickej podpory, uveďte prosím číslo výrobku (E-Nr.) a výrobné číslo (FD) vášho spotrebiča. Táto informácia je uvedená na typovom štítku v spodnej časti varného panela a na typovej nálepke na návode na používanie.

### Objednávka opravy a porada v prípade porúch

Kontaktné údaje všetkých krajín nájdete v priloženej zozname služieb zákazníkom.

Spoločnite sa na kompetentnosť výrobcu. Zabezpečíte tým, aby oprava bola vykonaná vyškolenými servisnými technikmi, ktorí sú vybavení originálnymi náhradnými dielcami pre váš spotrebič.

### Záručné podmienky

Ak je spotrebič aj napriek nášmu úsiliu nejakým spôsobom poškodený, či nespĺňa požiadavky danej kvality, prosíme vás, aby ste nám to čo najskôr oznámili. Záruka je platná iba v prípade, ak sa so spotrebičom zaobchádza správne a pokiaľ sa nepoužíva nevhodným spôsobom.

Záručné podmienky spotrebiča stanoví firma zastupujúca výrobcu v krajine, v ktorej bol spotrebič zakúpený. Podrobnejšie informácie obdržíte v jednotlivých predajných strediskách. V prípade uplatnenia záruky potrebujete doklad o zakúpení spotrebiča.

Výrobca si vyhradzuje právo na zmeny.

## Ochrana životného prostredia

Keď sa na výrobnom štítku spotrebiča nachádza symbol , dodržiavajte nasledovné pokyny.

### Ekologicky zlikvidujte odpad

Obal zlikvidujte v súlade s ochranou životného prostredia.



Tento spotrebič je v súlade s európskou Smernicou 2012/19/EU týkajúcou sa elektrických a elektronických spotrebičov (elektrický a elektronický odpad – WEEE). Smernica stanovuje platný rámec pre spätný odber a recykláciu starých spotrebičov, platný v EÚ.

Obal spotrebiča je vyrobený z materiálov, ktoré zaručujú spoľahlivú ochranu počas prepravy. Tieto obaly sú plne recyklovateľné a znižujú tak nepriaznivé dopady na životné prostredie. Podieľajte sa rovnako ako my na ochrane životného prostredia dodržiavaním nasledujúcich rád:

- Obal vyhodte do príslušného kontajnera na recyklovaný odpad.
- Nez bavujte sa spotrebiča, kým slúži. Vyhľadajte adresu najbližšieho zberného strediska na recykláciu odpadov a odovzdajte spotrebič, ktorý doslúžil.
- Nevyliievajte použitý olej do drezu. Nalejte ho do uzatváracej nádoby a odovzdajte v zbernom stredisku. V prípade, že nemáte túto možnosť, vyhodte ho do odpadu (toto riešenie nie je ideálne, ale zabráni kontaminácii vody).

## Vsebina

	<b>Namenska uporaba</b> .....	<b>28</b>
	<b>Pomembni varnostni napotki</b> .....	<b>29</b>
	<b>Spoznajte svoj aparat</b> .....	<b>30</b>
	Upravljalni elementi in gorilniki .....	30
	Pribor .....	31
	<b>Plinski gorilnik</b> .....	<b>31</b>
	Ročni vklop .....	31
	Samodejni vžig .....	31
	Varnostni sistem .....	31
	Izklop gorilnika .....	31
	Opozorila .....	31
	Priporočila za kuhanje .....	32
	<b>Električna kuhališča</b> .....	<b>32</b>
	Pred prvo uporabo .....	32
	Delovanje .....	32
	Opombe za uporabo .....	32
	Priporočila za kuhanje .....	32
	<b>Posode</b> .....	<b>33</b>
	Primerne posode .....	33
	Navodila za uporabo .....	33
	<b>Čiščenje in vzdrževanje</b> .....	<b>33</b>
	Čiščenje .....	33
	Vzdrževanje .....	33
	<b>Kaj storiti ob motnjah?</b> .....	<b>34</b>
	<b>Servisna služba</b> .....	<b>35</b>
	Garancijski pogoji .....	35
	<b>Varstvo okolja</b> .....	<b>35</b>
	Okolju prijazno odstranjevanje .....	35

Več informacij o izdelkih, priboru, nadomestnih delih in storitvah najdete na spletu: **www.bosch-home.com** in v spletni trgovini: **www.bosch-eshop.com**

## Namenska uporaba

Natančno si preberite ta navodila za uporabo. Le tako boste lahko svoj aparat uporabljali učinkovito in varno. Navodila za namestitvev in navodila za uporabo dobro shranite in jih predajte morebitnim drugim lastnikom skupaj s predajo aparata.

**Proizvajalec ne prevzema odgovornosti, če določila tega priročnika niso bila upoštevana.**

Slike v teh navodilih služijo zgolj orientaciji.

Aparat pustite do vgradnje v zaščitni embalaži. Če opazite na aparatu poškodbo, ga ne smete priključiti. Pokličite našo servisno službo.

Ta aparat ustreza razredu 3 v skladu s standardom DIN EN 30-1-1 za plinske aparate: vgradne aparate.

Pred vgradnjo vaše nove kuhalne plošče se prepričajte, da pri namestitvi sledite navodilom za vgradnjo.

Tega aparata ne smete vgraditi na jahte ali v stanovanjske prikolice.

Ta aparat lahko uporabljate samo na dobro prezračenem mestu.

Aparat ni namenjen za delovanje z zunanjo programsko uro ali z daljinskim upravljanjem.

**Vsakršna opravila za namestitvev, priključitev, upravljanje in predelavo na drugo vrsto plina mora izvesti pooblaščen strokovnjak, ki bo upošteval merodajna pravila in zakonska določila ter predpise lokalnih podjetij za oskrbo z elektriko in plinom. Posebej pozorno je treba upoštevati določila in direktive glede prezračevanja.**

Ta aparat je tovarniško nastavljen na vrsto plina, ki je navedena na napisni ploščici. Informacije o predelavi na drugo vrsto plina najdete v navodilih za vgradnjo. Za predelavo na drugo vrsto plina priporočamo, da pokličete servisno službo.

Ta aparat je bil zasnovan izključno za uporabo v zasebnih gospodinjstvih, profesionalna ali obrtna uporaba ni dovoljena. Aparat uporabljajte samo za kuhanje in nikoli kot grelnik. Garancija velja samo, če je bil aparat uporabljen izključno v predvidene namene.

Ta aparat je namenjen uporabi na območjih do nadmorske višine največ 2000 metrov.

Ne uporabljajte pokrovov ali otroških varnostnih ključavnic, ki jih ne priporoča proizvajalec kuhalne plošče. Lahko pride do nesreč, na primer zaradi pregrevanja, vnetja ali ločevanja materialnih delov.

Otroci, starejši od 8 let, in osebe z zmanjšanimi fizičnimi, senzoričnimi ali duševnimi sposobnostmi ali s pomanjkanjem izkušenj ali znanja lahko ta aparat uporabljajo le, ko so pod nadzorom osebe, odgovorne za njihovo varnost, ali če so bili z njene strani poučeni o varni uporabi aparata in so razumeli nevarnosti, povezane z njo.

Otroci se ne smejo igrati z aparatom. Otroci ne smejo čistiti ali vzdrževati aparata, razen če so stari več kot 15 let in so pod nadzorom.

Otrok, mlajših od 8 let, ne pustite v bližino aparata in priključnih kablov.

## **Pomembni varnostni napotki**

### **Opozorilo – Nevarnost eksplozije!**

Pri zbiranju nezgorelih plinov v zaprtih prostorih obstaja nevarnost eksplozije. Aparata ne izpostavljajte prepihu. Gorilniki lahko sicer ugasnejo. Pozorno preberite opozorila, ki se nanašajo na način delovanja plinskega gorilnika.

### **Opozorilo – Nevarnost zastrupitve!**

Pri uporabi plinskega kuhalnega aparata pride v prostoru uporabe do nastanka toplote, vlage in produktov izgorevanja. Zagotovite, da je kuhinja dobro prezračena, predvsem takrat, ko se kuhalna plošča uporablja: naravne prezračevalne odprtine ne smejo biti zamašene oz. namestite mehanski sistem prezračevanja (napa). Če bo aparat deloval dolgo in neprekinjeno, bo verjetno potrebna dodatno ali učinkovitejše prezračevanje: odprite okno ali povečajte zmogljivost nape.

### **Opozorilo – Nevarnost opeklin!**

- Kuhališča in njihova okolica lahko postanejo zelo vroči. Vročih površin nikdar ne prijemajte. Otrok, ki so mlajši od 8 let, ne pustite v bližino aparata.
- Če jeklenka s tekočim plinom ne stoji navpično, lahko v aparat pride tekoč propan/butan. Pri tem se lahko na gorilnikih pojavi velik in sunkovit plamen. Komponente aparata se lahko poškodujejo in s časom prenehajo tesniti, zaradi česar nenadzorovano uhaja plin. V obeh primerih obstaja nevarnost opeklin. Jeklenke s tekočim plinom morajo biti vedno v navpičnem položaju.

### **Opozorilo – Nevarnost požara!**

- Kuhanje mora vedno potekati pod nadzorom. Kratkotrajno kuhanje mora potekati pod nenehnim nadzorom.
- Kuhališča lahko postanejo zelo vroča. Gorljivih predmetov ne postavljajte nikoli na kuhalno ploščo. Na kuhalno ploščo ne postavljajte nobenih predmetov.
- Pod tem gospodinjskim aparatom nikdar ne shranjujte jedkih kemičnih čistil ali izdelkov, parnih čistilnikov, vnetljivih materialov ali drugih izdelkov, ki niso živila. Vseh teh predmetov tudi ne uporabljajte v njegovi bližini.

- Pregreta maščoba ali olje je lahko vnetljiva. Ko segrevate maščobo ali olje, se ne oddaljite od aparata. Če se maščoba ali olje vnameta, požara ne gasite z vodo. Za zadušitev plamena pokrijte kuhalno posodo s pokrovom in izključite kuhališče.

**⚠ Opozorilo – Nevarnost poškodb!**

- Kuhalna posoda, ki je poškodovana, neprimerne velikosti, sega čez rob kuhalne plošče ali pa je slabo postavljena, lahko povzroči resne poškodbe. Upoštevajte nasvete in opozorila za kuhalno posodo.
- Če je med dnom posode za kuhanje in kuhališčem vlaga, lahko posodo za kuhanje nenadoma odnese zrak. Kuhališče in dno posode za kuhanje naj bosta vedno suha.
- Nestrokovna popravila so nevarna. Popravila sme izvajati samo servisni tehnik, izšolan pri proizvajalcu. Tudi poškodovana priključni kabel in plinsko cev lahko zamenja samo servisni tehnik. Če je aparat v okvari, izklopite varovalko v omarici z varovalkami ali izvlecite vtič iz vtičnice in zaprite dovod plina. Pokličite servisno službo.
- Če upravljalnega gumba ni mogoče obrniti ali če se maje, ga ne smete več uporabljati. Takoj se obrnite na servisno službo, da vam bodo upravljalni gumb popravili ali zamenjali.

**⚠ Opozorilo – Nevarnost udara električnega toka!**

Za čiščenje aparata ne uporabljajte parnih čistilnikov.

**⚠ Opozorilo – Nevarnost za zdravje!**

Med prvim segrevanjem kuhalne plošče se sproščajo hlapi, ki lahko dražijo sluznico. Med tem postopkom izdatno zračite kuhinjo. Otroci, domače živali in posebno ogrožene osebe naj ne vstopajo v prostor.

## Spoznajte svoj aparat



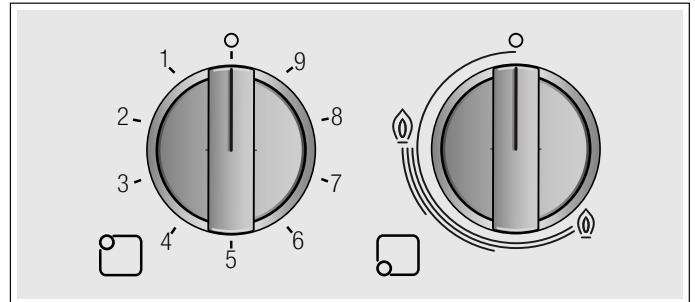

V pregledu modelov boste našli aparat s stopnjami moči gorilnika. → *Stran 2*

### Upravljalni elementi in gorilniki

Na vsakem upravljalnem gumbu je označen pripadajoč gorilnik. Z upravljalnimi gumbi lahko nastavite ustrezno moč med največjimi in najmanjšimi vrednostmi.



#### Prikazi

	Kuhališče, ki ga upravljate z upravljalnim gumbom
	Izključeno kuhališče
9	Najvišja stopnja moči
1	Najnižja stopnja moči
	Najvišja stopnja moči in električni vžig gorilnika
	Najnižja stopnja moči

Za pravilno delovanje aparata morajo biti pravilno nameščene tako rešetke kot vsi drugi deli gorilnika. Ne zamenjajte pokrova gorilnika.

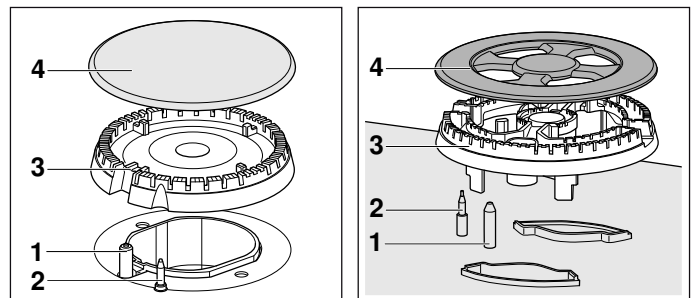

#### Elementi

1	Vžigalna svečka
2	Termoelement
3	Krona gorilnika
4	Pokrov gorilnika

## Pribor

Pri servisni službi lahko dokupite naslednji pribor:

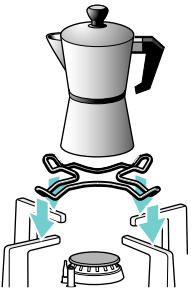
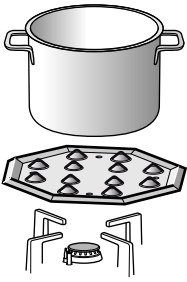
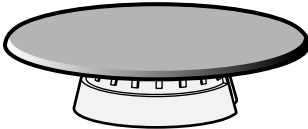
	<p><b>Dodatna rešetka za kuhalnik za espresso</b> Primerna samo za uporabo na najmanjšem gorilniku. Uporabite posodo s premerom manj kot 12 cm.</p>
	<p><b>Plošča za počasno vrenje</b> Ta pribor je namenjen samo kuhanju pri nizki temperaturi. Lahko ga uporabljate skupaj z varčnim ali običajnim gorilnikom. Če ima vaša kuhalna plošča več običajnih gorilnikov, priporočamo, da ploščo za počasno vrenje namestite na zadnji ali na sprednji desni običajni gorilnik.</p>
	<p><b>Pokrov za počasno vrenje</b> Gorilnik uporabljajte izključno za kuhanje pri najnižji stopnji moči. Odstranite varčni gorilnik in ga zamenjajte s pokrovom za počasno vrenje. Posodo vedno postavite na rešetko in ne neposredno na pokrov za počasno vrenje.</p>

### Številke kosov

HEZ298114 Dodatna rešetka za kuhalnik za espresso

HEZ298105 Plošča za počasno vrenje

HEZ298104 Pokrov za počasno vrenje

Proizvajalec za pomanjkljivo ali napačno uporabo kosov pribora ne prevzema odgovornosti.

## Plinski gorilnik

### Ročni vklop

1. Pritisnite upravljalni gumb izbranega gorilnika in ga zavrtite v levo do najvišje stopnje moči.
2. Držite vžigalno napravo ali plamen (vžigalnik, vžigalico itd.) ob gorilniku.

### Samodejni vžig

Če ima kuhalna plošča samodejni vžig (vžigalne svečke):

1. Pritisnite upravljalni gumb izbranega gorilnika in ga zavrtite v levo do najvišje stopnje moči. Dokler držite upravljalni gumb pritisjen, vsi gorilniki sprožajo iskre. Plamen se prižge. Počakajte nekaj sekund.
2. Izpustite upravljalni gumb.
3. Zavrtite upravljalni gumb v zeleni položaj.

Če se plamen ne prižge, izklopite gorilnik in ponovite zgoraj opisane korake. Tokrat držite upravljalni gumb pritisjen dlje časa (do 10 sekund).

### **⚠ Opozorilo – Nevarnost izhlapevanja!**

Če se plamen po 15 sekundah ne prižge, izklopite gorilnik in odprite vrata ali okno v prostoru. Preden znova prižgete gorilnik, počakajte vsaj eno minuto.

**Opomba:** Gorilnik mora biti kar najbolj čist. Če so vžigalne svečke umazane, lahko pride do nepravilnega vžiga. Redno čistite vžigalne svečke z majhno, nekovinsko ščetko. Pazite, da vžigalne svečke niso izpostavljene močnim udarcem.

### Varnostni sistem

Kuhalna plošča je opremljena z varnostnim sistemom (termoelement), ki prepreči uhajanje plina, če gorilniki nenamerno ugasnejo.

Če se želite prepričati, da je ta naprava aktivna:

1. Gorilnik prižgite tako, kot običajno.
2. Upravljalni gumb mora biti pritisnjen še 4 sekunde po tem, ko se plamen prižge.

### Izklop gorilnika

Obrnite upravljalni gumb v desno, dokler ne dosežete položaja 0.

Nekaj sekund po izklopu gorilnika se zasliši zamolkel zvok. To je normalno in pomeni, da se je varnostni sistem deaktiviral.

### Opozorila

Tiho brenčanje med delovanjem gorilnika je običajno.

Med prvo uporabo aparata so različni vonji običajni. Ne nakazujejo morebitne nevarnosti ali okvare. Vonji po določenem času izginejo.

Oranžen plamen je običajen. Nastane zaradi prahu v zraku, prekipelih tekočin, itd.

Če plamen gorilnika pomotoma ugasne, obrnite upravljalni gumb gorilnika v položaj za izklop in gorilnika ne prižigajte najmanj eno minuto.

## Priporočila za kuhanje

Gorilnik	Zelo močno – močno	Srednje	Nizko
Močni gorilnik	Zrezki, steaki, omlete, pečenje	Riž, bešamel, ragu	Kuhanje s paro: ribe, zelenjava
Običajni gorilnik	Na pari kuhan krompir, sveža zelenjava, enolončnice, testenine	Segrevanje in hranjenje že pripravljenih jedi na toplem ter priprava okusnih jedi	
Varčni gorilnik	Kuhanje: dušene jedi, mlečni riž, karamela	Odtaljevanje in počasno kuhanje: stročnice, sadje, zamrznjene jedi	Topljenje: maslo, čokolada, želatina

## Električna kuhališča

### Pred prvo uporabo

Da odpravite vonj po novem aparatu, za 15 minut vklopite električno kahalno ploščo brez posode v položaju 4. Med prvo uporabo se lahko sproščajo dim in vonjave, ki sčasoma izginejo.

### Opozorilo – Nevarnost za zdravje!

Med prvim segrevanjem kahalne plošče se sproščajo hlapi, ki lahko dražijo sluznico. Med tem postopkom izdatno zračite kuhinjo. Otroci, domače živali in posebno ogrožene osebe naj ne vstopajo v prostor.

### Pozor!

Kuhališč razen med prvim segrevanjem ne uporabljate brez posode.

## Delovanje

### Vklop

Obrnite stikalo v levo v zeleni položaj. Prikazovalnik delovanja se vklopi.

Položaj 1: minimalna moč

Položaj 9: maksimalna moč

**Opomba:** Priporočamo, da na začetku kuhanja uporabite največjo moč in po nekaj minutah izberete nižjo stopnjo.

### Izklop

Obrnite stikalo v levo v položaj za izklop. Prikazovalnik delovanja se izklopi.

## Preostala toplota

Električno kahalno ploščo lahko izključite že tik pred koncem kuhanja. Preostala toplota omogoča še nekaj minut kuhanja, s čimer prihranite energijo.

## Opombe za uporabo

Naslednji nasveti vam bodo v pomoč, da boste varčevali z energijo in preprečili poškodbe na posodi:

- Uporabljajte posodo s ploskim in debelim dnom.
- Uporabljajte posodo, ki ustreza kuhališču. Premer posode mora ustrezati premeru kuhališča in ne sme nikoli biti manjši.
- Tekočine naj ne kipijo na površino električne kahalne plošče. Uporabljajte visoko posodo, če kuhate z veliko tekočine.
- Poskrbite, da bo kahalna plošča ves čas suha. Slana voda ali vlažna posoda lahko poškodujeta kahalno ploščo. Za kuhanje ne uporabljajte vlažnih posod.

## Priporočila za kuhanje

Naslednja priporočila so za vašo orientacijo. Zmogljivost zvišajte pri:

- večjih količinah tekočin,
- pripravi večjih jedi in
- posodah brez pokrova.

Metoda kuhanja	Položaj
<b>Topljenje:</b> čokolada, maslo, žele.	1-2
<b>Kuhanje:</b> riž, bešamel, ragu.	2-3
<b>Kuhanje:</b> krompir, testenine, zelenjava.	4-5
<b>Dušenje:</b> golaž, zvita pečenka.	4-5
<b>Kuhanje s paro:</b> ribe.	5
<b>Segrevanje, ohranjanje jedi toplih:</b> pripravljene jedi.	2-3-4-5
<b>Peka:</b> zrezki, goveji steak, omleti.	6-7-8
<b>Kuhanje in praženje</b>	9



## Posode

### Primerne posode

Gorilnik	Najmanjši premer dna posode	Največji premer dna posode
Močni gorilnik	20 cm	26 cm
Običajni gorilnik	14 cm	22 cm
Varčni gorilnik	12 cm	16 cm
Električno kuhališče	14 cm	18 cm

Posoda ne sme segati čez rob kuhalne plošče.

### Navodila za uporabo

**Opomba:** Pri uporabi določenih ponev ali loncev lahko pride do prehodnih, manjših deformacij kuhalne površine iz jekla. To je normalno in ne vpliva na delovanje aparata.

Naslednja priporočila vam pomagajo pri varčevanju z energijo in pri preprečevanju nastanka škode na posodi za kuhanje:

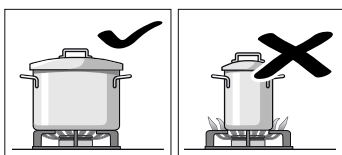

Uporabljajte posode, ki so primerne velikosti za gorilnike. Na velikih gorilnikih ne uporabljajte majhnih posod. Plamen se ne sme dotikati strani posode.

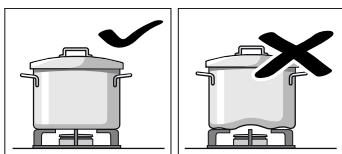

Ne uporabljajte preoblikovanih posod, ki na kuhalni plošči niso stabilne. Posode se lahko prevrnejo. Uporabljajte samo posode z ravnim in debelim dnom.

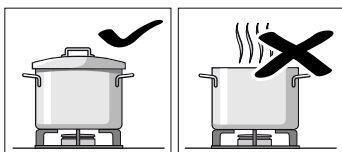

Nikoli ne kuhajte brez pokrova ali z zamaknjnim pokrovom. Tako potrošite veliko energije.

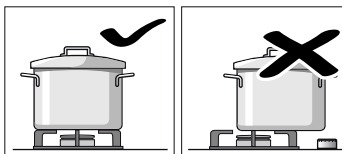

Posodo postavite na sredino gorilnikov, sicer se lahko prevrne. Velikih posodo ne postavljajte na gorilnike v bližini armatur. Te se lahko pregrejejo in posledično poškodujejo.

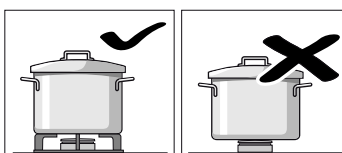

Posode postavite na rešetke, nikoli neposredno na gorilnik. Pred uporabo se prepričajte, da so rešetke za posode in pokrovi plinskega gorilnika pravilno nameščeni.

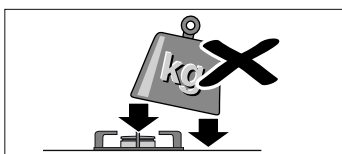

Previdno ravnajte s posodami na kuhalni plošči. Ne udarjajte po kuhalni plošči in nanjo ne postavljajte težkih predmetov.

## Čiščenje in vzdrževanje

### Čiščenje

Ko se je aparat ohladil, ga očistite z gobico, vodo in milom.

Površine posameznih delov gorilnika očistite po vsaki uporabi in v hladnem stanju. Tudi najmanjši ostanki (prekipele jedi, mastni madeži, itd.) se zapečejo na površino in jih je pozneje zelo težko odstraniti. Za pravilen plamen morajo biti luknje in reže gorilnika čiste.

Premikanje posod lahko na rešetki pusti kovinske sledi.

Gorilnike in rešetke čistite z milnico in nikoli ne uporabljajte kovinske krtačke.

Če imajo rešetke gumijaste nastavke, bodite pri čiščenju še posebej previdni. Nastavki se lahko odstranijo in poškodujejo rešetko kuhalne plošče.

Vedno posušite vse gorilnike in rešetke. Vodne kapljice ali vlažna mesta na začetku postopka kuhanja lahko poškodujejo emajl.

Ko ste gorilnike očistili in posušili, se prepričajte, da so pokrovi dobro nameščeni na delilnikih.

### Pozor!

- Ne odstranjujte upravljalnih elementov, da bi očistili aparat. Vлага, ki vdre, lahko poškoduje aparat.
- Ne uporabljajte parnih čistilnikov. Tako lahko poškodujete kuhavno ploščo.

### Vzdrževanje

Nemudoma odstranite prekipele tekočine. Tako preprečite lepljenje ostankov jedi in prihranite trud in čas.

Zaradi visokih temperatur, katerim so izpostavljeni, se lahko na gorilniku za vok in na predelih iz nerjavečega jekla (posoda za prestrezanje maščobe, okolica gorilnikov itd.) spremeni barva. To je običajno. Te predele očistite po vsaki uporabi z izdelkom, ki je primeren za nerjaveče jeklo.

Priporočamo redno uporabo čistilnega sredstva s številom dela 311499, ki ga lahko naročite pri naši servisni službi.

### Pozor!

Čistilnega sredstva za nerjavno jeklo ne smete uporabljati v območju upravljalnih delov. Oznaka (napis) se lahko zabriše.

Kuhalna plošča ne sme priti v stik s tekočinami, ki vsebujejo kisline (limonin sok, kis itd.).

Če je le mogoče, preprečite, da bi vam na električno kuhavno ploščo padla sol.

Da zaščitite premaz električne kuhalne plošče, jo impregnirajte z oljem ali drugim običajnim negovalnim sredstvom.

## Kaj storiti ob motnjah?

V nekaterih primerih je mogoče motnje odstraniti na preprost način. Preden pokličete servisno službo, najprej upoštevajte naslednje nasvete:

Napaka	Možni vzroki	Rešitev
Motnja na splošni električni napeljavi.	Okvara varovalke.	V glavni omarici z varovalkami preverite, ali je varovalka v okvari in jo po potrebi zamenjajte.
	Aktivirana je bila avtomatska varovalka ali zaščitno stikalo okvarnega toka.	Na glavnem upravljalnem polju preverite, ali sta avtomatska varovalka ali zaščitno stikalo okvarnega toka pregorela.
Samodejni vžig ne deluje.	Med vžigalnimi svečkami in gorilniki so morda ostanki hrane ali čistil.	Prostor med vžigalnimi svečkami in gorilniki mora biti čist.
	Gorilniki so mokri.	Skrbno posušite pokrove gorilnikov.
	Pokrovi gorilnikov niso nameščeni pravilno.	Preverite, ali pokrovi pravilno nalegajo.
	Aparat ni ozemljen, je ozemljen napačno ali pa je ozemlitev poškodovana.	Pokličite elektroinstalaterja.
Neenakomeren plamen gorilnika.	Deli gorilnika niso nameščeni pravilno.	Dele gorilnika pravilno namestite na ustrezen gorilnik.
	Reže gorilnika so umazane.	Očistite reže gorilnika.
Pretok plina ni običajen ali pa plin sploh ne izstopa.	Vmesni ventili so zaprti.	Odprite možne vmesne ventile .
	Pri uporabi plinske jeklenke se prepričajte, da ta ni prazna.	Zamenjajte plinsko jeklenko.
V kuhinji je prisoten vonj po plinu.	Plinski ventil je odprt.	Zaprte plinske ventile.
	Slaba priključitev na plinsko jeklenko.	Preverite tesnjenje priključka na plinsko jeklenko.
	Možnost uhajanja plina.	Zaprte plinski ventil, prezračite območje in takoj obvestite serviserja, ki je pooblaščen za preverjanje in certificiranje napeljave. Aparata ne uporabljajte, dokler uhajanje plina na napeljavi oziroma aparatu ni zagotovo odpravljeno.
Gorilnik se izklopi takoj, ko spustite upravljalni gumb.	Upravljalnega gumba niste držali dovolj dolgo.	Ko se gorilnik prižge, upravljalni gumb držite še nekaj sekund.
	Reže gorilnika so umazane.	Očistite reže gorilnika.

## Servisna služba

Ko pokličete servisno službo, pripravite številko izdelka (št. E) in proizvodno številko (št. FD) svojega aparata. Te informacije so navedene na napisni ploščici, ki je nameščena pod kuhlano ploščo, in na etiketi v navodilih za uporabo.

Kontaktne podatke najbližje servisne skužbe v posameznih državah najdete tukaj oz. na priloženem seznamu servisnih služb.

Zaupajte sposobnostim proizvajalca. Tako boste lahko prepričani, da popravila opravljajo izšolani servisni tehniki z originalnimi nadomestnimi deli za vaš aparat.

## Garancijski pogoji

Če se aparat proti pričakovanjem poškoduje ali ne izpolnjuje vaših zahtev glede kakovosti, nas o tem čim prej obvestite. Garancijo lahko uveljavljate le, če aparat ni bil izpostavljen nepooblaščenim spremembam oz. uporabi.

Garancijske pogoje določajo naša predstavništva v državi nakupa aparata. Podrobne informacije dobite na prodajnih mestih. Če želite uveljavljati garancijo, morate predložiti račun, ki ste ga prejeli ob nakupu aparata.

Pridržujemo si pravico do sprememb.

## Varstvo okolja

Če je na napisni ploščici aparata nameščen simbol , upoštevajte naslednja navodila.

### Okolju prijazno odstranjevanje

Embalažo odstranite na okolju prijazen način.



Ta aparat je označen v skladu z evropsko direktivo 2012/19/ES o odpadni električni in elektronski opremi (OEEO).

Ta direktiva določa vračanje in recikliranje odsluženih naprav v celotni Evropski uniji.

Embalaža vašega aparata je sestavljena iz materialov, ki zagotavljajo učinkovito zaščito pri transportu. Te materiale je mogoče v celoti uporabiti znova, kar zmanjšuje obremenitve okolja. K varstvu okolja prispevali, če boste upoštevali naslednje nasvete:

- Embalažo odstranite v smetnjak za materiale, ki so primerni za recikliranje.
- Preden aparat, ki ga ne uporabljate več, odstranite, poskrbite, da bo neuporaben. Pri svoji lokalni upravi se pozanimajte, kje je najbližje zbirališče odpadnega materiala in svoj aparat oddajte tam.
- Uporabljene maščobe za peko ali olja ne zlivajte v korito. Olje shranite v posodo, ki se da zapreti, in ga odnesite na zbirališče za odpadni material, ali pa ga odvrzite v smetnjak, če nimate druge možnosti (tako bo olje prispelo na nadzorovanem odlagališču smeti - kar sicer ni najboljša rešitev, vendar na ta način preprečite vsaj onesnaževanje voda).



## Thank you for buying a Bosch Home Appliance!

Register your new device on MyBosch now and profit directly from:

- **Expert tips & tricks for your appliance**
- **Warranty extension options**
- **Discounts for accessories & spare-parts**
- **Digital manual and all appliance data at hand**
- **Easy access to Bosch Home Appliances Service**

Free and easy registration – also on mobile phones:

**[www.bosch-home.com/welcome](http://www.bosch-home.com/welcome)**



## Looking for help? You 'll find it here.

Expert advice for your Bosch home appliances, need help with problems or a repair from Bosch experts.

Find out everything about the many ways Bosch can support you:

**[www.bosch-home.com/service](http://www.bosch-home.com/service)**

**Contact data of all countries are listed in the attached service directory.**

**Robert Bosch Hausgeräte GmbH**

Carl-Wery-Straße 34

81739 München

Germany

**[www.bosch-home.com](http://www.bosch-home.com)**



9001179365

990213(D)