



**BOSCH**

Registrar  
el nuevo  
dispositivo en MyBosch  
ahora para disfrutar  
gratis de múltiples  
ventajas:  
[bosch-home.com/  
welcome](http://bosch-home.com/welcome)



# Lavadora

**WAT...**

**es** Instrucciones de uso y montaje

## Su nueva lavadora

Ha adquirido una lavadora de la marca Bosch.

Le recomendamos que dedique unos minutos a leer y a familiarizarse con las características de su lavadora.

Para cumplir los exigentes objetivos de calidad de la marca Bosch, todo aparato que sale de nuestras fábricas se somete previamente a unos exhaustivos controles para verificar su funcionamiento y su buen estado.

Si desea más información sobre nuestros productos, accesorios, piezas de repuesto o servicios, consulte nuestro sitio web [www.bosch-home.com](http://www.bosch-home.com) o diríjase a nuestros centros del Servicio de Asistencia Técnica.

Si el manual de instrucciones de uso e instalación sirve para varios modelos, en los puntos correspondientes se hará referencia a las diferencias posibles.



No poner la lavadora en funcionamiento mientras no se hayan leído las instrucciones de uso e instalación.

### Normas de representación

#### Advertencia

Esta combinación de símbolo y palabra hace referencia a una posible situación de peligro que puede tener como resultado lesiones graves o mortales si no se tiene en cuenta.

### Atención

Esta palabra hace referencia a una posible situación de peligro que puede tener como resultado daños materiales o en el medio ambiente si no se tiene en cuenta.

### Indicación/Nota

Indicaciones para un uso óptimo del aparato e información útil.

#### 1. 2. 3. / a) b) c)

Los pasos que se deben seguir se representan con números o letras.

■ / -

Las enumeraciones se representan con casillas o viñetas.

# Índice

 **Uso adecuado** ..... 5

 **Consejos y advertencias de seguridad** ..... 5

Seguridad eléctrica..... 5  
 Peligro de lesiones..... 5  
 Seguridad para niños..... 6

 **Protección del medio ambiente** . 7

Embalaje y aparato antiguo ..... 7  
 Consejos para el ahorro..... 7

 **Presentación del aparato** ..... 9

Lavadora..... 9  
 Mandos..... 10

 **Prendas**..... 12

Preparación de la colada..... 12  
 Clasificación de las prendas..... 12  
 Almidonar prendas..... 13  
 Teñir y desteñir ropa..... 13  
 Remojo de prendas ..... 13

 **Detergente** ..... 13

Elección del detergente adecuado. . 13  
 Ahorro de detergente y de energía. . 14

**P+** **Ajustes predeterminados de programa** ..... 14

Temperatura ..... 14  
 Velocidad de centrifugado ..... 14  
 Tiempo de Finalización en ..... 15  
 Ajustes de i-DOS ..... 15  
 Programa de memorias ..... 16

**P+** **Ajustes adicionales de programa**  
 16

SpeedPerfect ..... 16  
 EcoPerfect ..... 16  
 Menos plancha..... 16  
 Agua&aclarado+..... 16  
 Prelavado ..... 17

 **Manejo del aparato** ..... 17

Preparativos necesarios de la lavadora ..... 17  
 Conexión del aparato y selección de programa..... 17  
 Modificación de los ajustes de los programas..... 18  
 Selección de ajustes adicionales para los programas..... 18  
 Colocación de las prendas en el tambor ..... 18  
 Dosificación y llenado de la cubeta con detergente y suavizante..... 19  
 Inicio del programa ..... 19  
 Seguro para niños/bloque de manejo ..... 19  
 Introducción de ropa en la lavadora .20  
 Modificación de un programa ..... 20  
 Interrupción de un programa..... 20  
 Fin del programa..... 20  
 Sacar la ropa y desconectar el aparato ..... 21

**i-DOS** **Sistema de dosificación inteligente** ..... 21

Sistema de dosificación inteligente en la cubeta del detergente ..... 21  
 Primera puesta en marcha/Llenar el cajetín dosificador..... 21  
 En el uso diario ..... 22  
 Ajustes básicos..... 23  
 Dosificación manual ..... 24

 **Ajustes del aparato** ..... 25

Activación del modo de ajuste ..... 25  
 Modificar el volumen de la señal..... 25  
 Modificar el brillo de la pantalla táctil 26  
 Seleccionar o deseleccionar la función de recordatorio para el cuidado del tambor..... 26  
 Finalización del modo de ajuste ..... 26

 **Sistema de sensores**..... 26

Adaptación automática a la cantidad de ropa..... 26

Sistema de control del desequilibrio 26  
 VoltCheck . . . . . 26

 **Limpieza y cuidados del aparato**  
**27**

Cuerpo del aparato y cuadro de mandos . . . . . 27  
 Tambor de lavado . . . . . 27  
 Descalcificar . . . . . 27  
 Cubeta i-DOS y cuerpo del aparato. 27  
 La bomba de desagüe está obstruida, evacuación de emergencia . . . . . 29  
 La manguera de desagüe acoplada al sifón está obstruida. . . . . 30  
 El filtro en la toma de agua está obstruido . . . . . 30

 **¿Qué hacer en caso de avería?31**

Desbloqueo de emergencia . . . . . 31  
 Indicaciones en la pantalla de visualización . . . . . 31  
 ¿Qué hacer en caso de avería?. . . . . 33

 **Servicio de Asistencia Técnica 35**

 **Datos técnicos . . . . . 36**

 **Instalación y conexión . . . . . 36**

Volumen de suministro . . . . . 36  
 Consejos y advertencias de seguridad . . . . . 37  
 Superficie de apoyo. . . . . 37  
 Montaje sobre un pedestal o suelo que descansa sobre techo de vigas de madera . . . . . 38  
 Colocar la lavadora sobre una plataforma con cajón. . . . . 38  
 Montaje del aparato bajo encimera o integrado en mueble . . . . . 38  
 Retirada de los seguros de transporte . . . . . 38  
 Longitud de las mangueras y del cable de conexión a la red eléctrica . . . . . 39  
 Toma de agua del aparato . . . . . 39  
 Desagüe del aparato. . . . . 40  
 Nivelación . . . . . 41  
 Conexión eléctrica. . . . . 42  
 Antes del primer lavado. . . . . 42

Transporte del aparato. . . . . 43

 **Garantía Aqua-Stop . . . . . 44**



## Uso adecuado

- Exclusivamente para el uso en entornos particulares y domésticos.
- La lavadora ha sido diseñada exclusivamente para el lavado de prendas textiles lavables a máquina y prendas de lana lavables a mano en agua de lavado.
- Se debe utilizar con agua potable fría y detergentes y aditivos de uso corriente adecuados para el uso en lavadora.
- Dosificar siempre todos los detergentes, suavizantes y agentes auxiliares según las instrucciones del fabricante.
- Esta lavadora puede ser utilizada por niños mayores de 8 años o personas cuyas facultades físicas, sensoriales o mentales estén mermadas o cuya falta de conocimientos o de experiencia les impida hacer un uso seguro de los mismos, siempre que cuenten con **la supervisión** de una persona responsable de su seguridad o **hayan sido instruidos** previamente en su uso por una persona responsable.  
Los niños no deberán ejecutar trabajos de limpieza o mantenimiento de la máquina sin vigilancia de una persona adulta.
- Procurar que los niños menores de 3 años se mantengan alejados de la lavadora.
- Este aparato está previsto para ser utilizado a una altura máxima de 4.000 metros sobre el nivel del mar.
- Mantener a los animales domésticos alejados de la lavadora.

### Antes de poner en marcha el aparato:

Leer atentamente las instrucciones de uso e instalación, así como toda la información adjunta a la lavadora, y utilizarla en consecuencia.  
Conservar las instrucciones de uso para una posible consulta posterior.



## Consejos y advertencias de seguridad

### Seguridad eléctrica



#### Advertencia ¡Peligro de muerte!

Peligro de descarga eléctrica en caso de entrar en contacto con componentes conductores de tensión.

- No tocar nunca el cable de conexión con las manos mojadas.
- Extraer el cable de conexión tirando siempre del enchufe y no del cable, ya que podría dañarse.

### Peligro de lesiones



#### Advertencia ¡Riesgo de lesiones!

- No usar los elementos o mandos frontales (p. ej., puerta de carga) de la lavadora para levantarla. Las piezas podrían desprenderse y ocasionar lesiones. No levantar la lavadora asiéndola por los componentes sobresalientes.
- Si se sube encima de la lavadora, puede romperse la encimera y provocar lesiones.  
No subirse a la lavadora

- Al apoyarse o empujar la puerta de carga cuando está abierta, la lavadora puede inclinarse y causar lesiones. No apoyarse sobre la puerta de carga cuando esté abierta.
- Si se introducen las manos en el tambor cuando esté girando, pueden producirse lesiones en las manos. No introducir las manos en el tambor cuando esté girando. Esperar siempre hasta que el tambor se haya parado.
- Los niños podrían quedar atrapados en el aparato y poner así en peligro su vida. En caso de aparatos inservibles:
  - desenchufar el cable de conexión de la toma de corriente;
  - cortar el cable de conexión y eliminarlo junto con el enchufe.
  - romper el cierre de la puerta de carga.

### **Advertencia**

#### **¡Peligro de quemaduras!**

Al lavar con programas que usan altas temperaturas, el contacto con el agua de lavado caliente (por ejemplo, al evacuar el agua de lavado en un lavabo) puede producir quemaduras.

No tocar nunca el agua de lavado caliente.

### **Advertencia** **¡Peligro de asfixia!**

Al jugar, los niños podrían envolverse en las láminas de plástico u otros materiales del embalaje o colocárselos en la cabeza y asfixiarse.

Conservar los embalajes, las láminas de plástico y otras piezas del embalaje fuera del alcance de los niños.

## **Seguridad para niños**

### **Advertencia**

#### **¡Peligro de muerte!**

- Es posible que al jugar cerca de la lavadora, los niños pongan en peligro su vida o resulten heridos.
  - No dejar que los niños se encuentren sin vigilancia cerca de la lavadora.
  - Evitar que los niños jueguen con la lavadora.

**⚠ Advertencia****¡Peligro de intoxicación!**

Los detergentes y suavizantes pueden provocar intoxicaciones por ingesta. Guardar los detergentes y suavizantes fuera del alcance de los niños.

**⚠ Advertencia****¡Irritaciones por contacto con los ojos y la piel!**

El contacto de los detergentes y suavizantes con los ojos y la piel puede provocar irritaciones.

Guardar los detergentes y suavizantes fuera del alcance de los niños.

**⚠ Advertencia****¡Riesgo de lesiones!**

Al ejecutar programas de lavado con elevadas temperaturas, el cristal de la puerta de carga se calienta. Impedir que los niños toquen el cristal de la puerta de carga mientras esté caliente.



## Protección del medio ambiente

### Embalaje y aparato antiguo



Eliminar el embalaje del aparato conforme a la normativa medioambiental. Este aparato está marcado con el símbolo de cumplimiento con la Directiva Europea 2012/19/UE relativa a los aparatos eléctricos y electrónicos usados (Residuos de aparatos eléctricos y electrónicos RAEE). La directiva proporciona el marco general válido en todo el ámbito de la Unión Europea para la retirada y la reutilización de los residuos de los aparatos eléctricos y electrónicos.

### Consejos para el ahorro

- Aprovechar la máxima capacidad de carga de cada programa de lavado. Resumen de programas → Hoja adjunta con instrucciones de uso y montaje
- Lavar la ropa con un grado de suciedad normal sin prelavado.
- Al lavar ropa ligera o con un grado de suciedad normal se puede ahorrar energía y detergente. → *Página 14*
- La dosificación del detergente con el **sistema de dosificación inteligente** (i-DOS) ayuda a ahorrar agua y detergente.
- Las temperaturas seleccionables se corresponden con los símbolos de protección de los textiles. Las temperaturas de la máquina pueden diferir para garantizar la combinación óptima entre ahorro energético y calidad de lavado.



■ **Indicaciones sobre el consumo de energía y agua:**

Los indicadores dan información sobre el volumen relativo de consumo de energía y agua en los programas seleccionados.

Cuantos más segmentos de indicación se vean, mayor es el consumo.

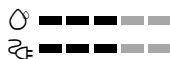
Se pueden comparar los consumos en los programas seleccionando los distintos ajustes de programa y, en caso necesario, se puede elegir un ajuste de programa que ahorre energía y agua.



-  Consumo de energía
-  Consumo de agua

■ **Modo de ahorro energético:** la iluminación de la pantalla táctil se apaga al cabo de unos minutos, la tecla  parpadea.

Para activar la iluminación, pulsar la pantalla táctil.

El modo de ahorro de energía no se activa en caso de haber un programa en curso.

■ **Autoapagado** (solo antes del inicio del programa o tras finalizar el programa): en caso de no manipular ni accionar el aparato durante un tiempo prolongado, este cambia automáticamente al modo de ahorro energético. Para conectar el aparato, pulsar nuevamente el interruptor principal.

■ En caso de secar la ropa en una secadora, seleccionar la velocidad de centrifugado más adecuada recomendada por el fabricante de la secadora.



# Presentación del aparato

## Lavadora

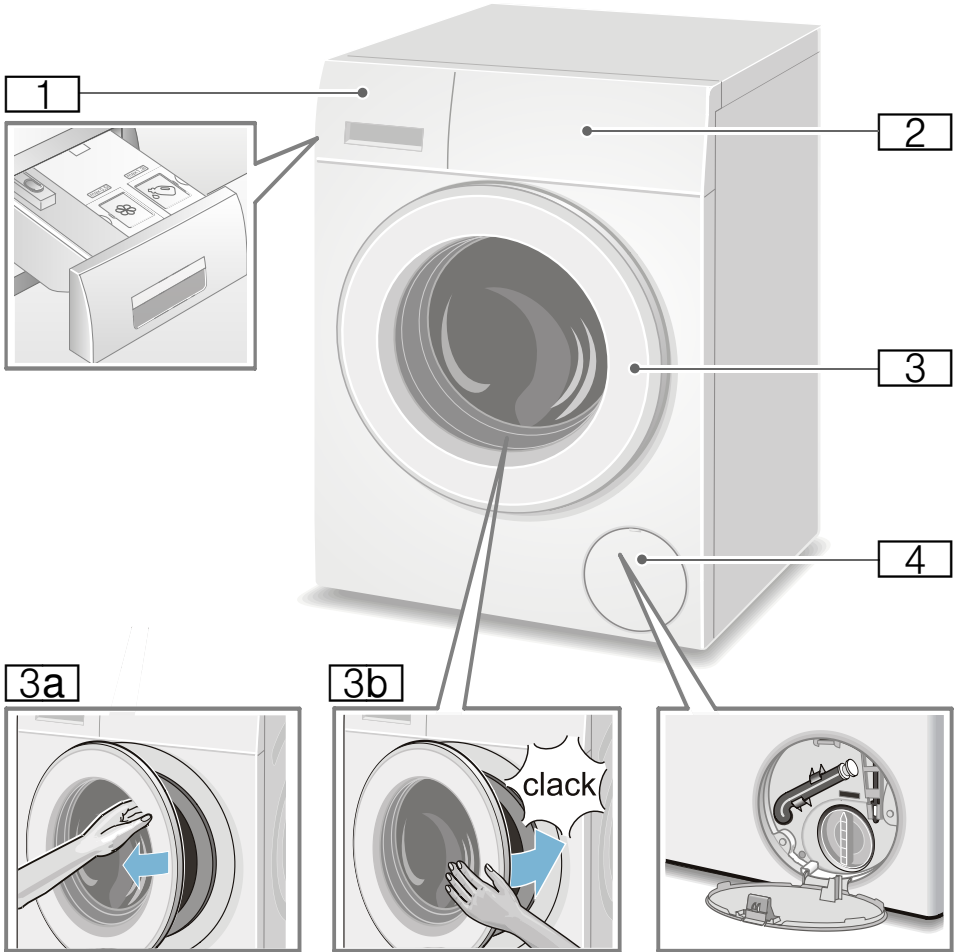

- 1** Compartimento para detergente  
→ *Página 19*
- 2** Mandos
- 3** Puerta de carga con asa
- 3a** Abrir la puerta de carga
- 3b** Cerrar la puerta de carga
- 4** Trampilla de servicio

## Mandos

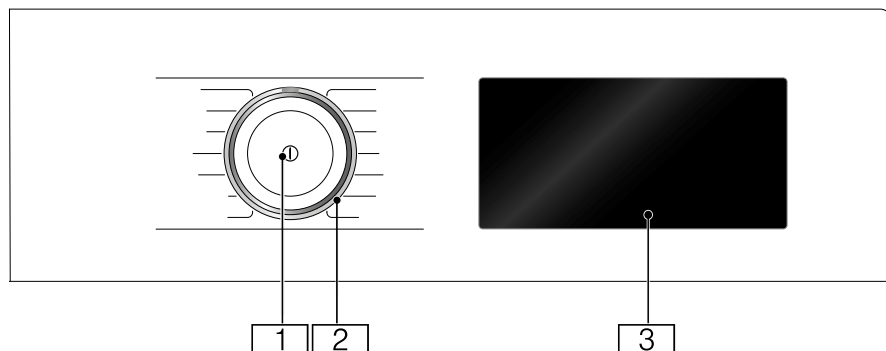

### 1 Interruptor principal

El aparato se enciende y apaga pulsando la tecla .

### 2 Mando selector de programas

El mando selector de programas puede girarse en los dos sentidos (izquierda y derecha).

### 3 Pantalla táctil













Aquí se muestra información de los programas y los posibles ajustes, que pueden seleccionarse pulsando las zonas subrayadas o rodeadas.

## Contenido de la pantalla táctil

















Panel indicador y paneles de mandos	Indicador de los valores de ajuste	Ajuste
90°, 60° ◁, 40° ◁◁, 30°, 20°, ❄		Temperatura en °C; ❄ = frío
1400*, 1200, 800, 600, 400, Ⓞ		Velocidad de centrifugado; Ⓞ = sin centrifugado
i-Dos ◯	◊, ∞, ∞∞, desactivado	Concentración de detergente

\* velocidad de centrifugado máxima en función del aparato

Panel indicador y paneles de mandos	Indicador de los valores de ajuste	Ajuste
i-Dos 	°, ∞, ∞∞, desactivado	Concentración de suavizante
Speed		SpeedPerfect
Eco		EcoPerfect
	+1, +2, +3, desactivado	Agua&aclarado+; + aclarados adicionales
		Menos plancha
		Enjuague hold = sin giro final
		Prelavado
 3 sec		Seguro para niños / Bloqueo del panel de mando
		Programa de memorias
		Inicio/pausa
	   	Ajustes del aparato: señal de aviso, señal de manejo, brillo de la pantalla táctil, función de recordatorio para el cuidado del tambor.
+ , -	Modificar los valores de los ajustes <b>Nota:</b> En aquellos ajustes con varios valores, al mantener +, - pulsado, los valores van pasando automáticamente hasta el valor final. Si se vuelve a pulsar se pueden modificar de nuevo los valores ajustables.	

\* velocidad de centrifugado máxima en función del aparato

otras indicaciones	Información sobre
 -----	Consumo de energía
 -----	Consumo de agua
    	Estado del programa: Prelavado Lavado Aclarado Centrifugado
	Puerta de carga bloqueada
	Compartimento para detergente abierto
	Grifo del agua cerrado/presión insuficiente del agua
	Se detecta espuma
 :  	Duración del programa p. ej. 1:51; tiempo de Finalización en p. ej.  8,5 h; carga recomendada p. ej. 8,0 kg; estado del programa p. ej. final; cantidad de dosificación básica, p. ej. 36 ml



## Prendas

### Preparación de la colada

#### ¡Atención!

#### **Daños en el aparato o en las prendas**

Los cuerpos extraños (monedas, clips, agujas, tornillos, etc.) pueden dañar la ropa o los componentes de la lavadora.

Durante la preparación de la colada se deben tener en cuenta los siguientes consejos:

- Vaciar los bolsillos.

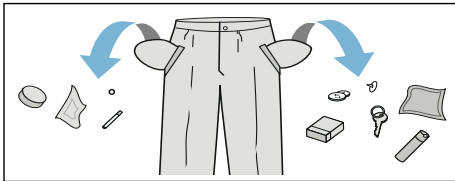

- Retirar todos los objetos metálicos (por ejemplo, imperdibles, grapas, clips, etc.) de la ropa.
- Lavar las prendas muy delicadas en redes o fundas (pantys, sujetadores de aros, etc.).
- Cerrar las cremalleras y abotonar las fundas.
- Eliminar la arena acumulada en bolsillos y dobladillos cepillando las prendas.
- Retirar los enganches de las cortinas o recogerlos en una red o bolsa.

### Clasificación de las prendas

Clasificar las prendas según las indicaciones de cuidado de la ropa y la información proporcionada por el fabricante en la etiqueta en función de:

- Tipo de tejido/fibra.
- Color:

**Nota:** Las prendas pueden teñirse o no quedar completamente limpias. No mezclar nunca la ropa blanca con la ropa de color.

La ropa de color nueva debe lavarse por separado la primera vez.

- **Grado de suciedad:**  
Lavar juntas las prendas que presenten el mismo grado de suciedad.

Algunos ejemplos del grado de suciedad se pueden ver en

→ *Página 14*



- **bajo:** no prelavar; en caso necesario, seleccionar el ajuste de programa adicional **Speed**
- **normal**
- **alto:** introducir menos prendas en la lavadora y seleccionar un programa con prelavado
- **manchas:** eliminar o tratar las manchas antes de que se incrusten. Aplicar en primer lugar agua jabonosa (sin frotar). A continuación, lavar las prendas con el programa apropiado. En ocasiones, las manchas persistentes o incrustadas solo se eliminan tras varios lavados.
- Símbolos en las etiquetas del fabricante:

**Nota:** Los números en los símbolos indican la temperatura de lavado máxima.

- estas prendas se pueden lavar de forma normal, por ejemplo, con el programa Algodón.
- estas prendas requieren un proceso de lavado más suave, por ejemplo, Sintéticos.
- estas prendas requieren un proceso de lavado mucho más suave, por ejemplo, Delicados.
- estas prendas pueden lavarse a mano o en la lavadora con el programa Lana.
- estas prendas no pueden lavarse en la lavadora.

## Almidonar prendas

**Nota:** Estas prendas no deben tratarse con suavizante.



1. Conectar el aparato.
2. Seleccionar el programa  **Aclarar**.
3. Dosificar el almidón disuelto en la cámara izquierda de la cubeta según las instrucciones del fabricante (en caso necesario, limpiarla previamente).
4. Pulsar el panel de mando .

## Teñir y desteñir ropa

El teñido de ropa solo es posible en la medida normal para un hogar. La sal puede dañar el acero inoxidable. Respetar las indicaciones del fabricante.

**No** desteñir la ropa en la lavadora.

## Remojo de prendas

1. Conectar el aparato.
2. Seleccionar el programa **Algodón 30 °C**.
3. Dosificar el detergente con ayuda del sistema de dosificación i-DOS o cargarlo en la cámara izquierda según las instrucciones del fabricante.
4. Pulsar el panel de mando . Se inicia el programa.
5. Después de aprox. 10 minutos, pulsar  para interrumpir el programa.
6. Una vez que ha transcurrido el tiempo de remojo deseado, pulsar  para proseguir con el programa de lavado o para modificarlo.

### Notas

- Cargar la lavadora solo con ropa del mismo color.
- No se requiere detergente adicional. El agua de remojo se utiliza para el lavado de las prendas.



## Detergente

### Elección del detergente adecuado

Los símbolos de conservación que se encuentran en las prendas son decisivos a la hora de elegir el detergente, la temperatura y el tratamiento de la ropa adecuados. → también en [www.sartex.ch](http://www.sartex.ch)

En el sitio web [www.cleanright.eu](http://www.cleanright.eu) hay una gran cantidad de información útil sobre detergentes, limpiadores y productos de conservación o mantenimiento para usar en el hogar.

- **Detergente multiuso con blanqueadores ópticos**  
Apropiado para ropa blanca de tejidos resistentes de lino o algodón  
Programa: Algodón/  
frío - máx. 90 °C
- **Detergente para ropa de color sin lejía ni blanqueadores ópticos**  
Apropiado para ropa de color de lino o algodón  
Programa: Algodón/  
frío - máx. 60 °C
- **Detergente para ropa de color/ delicada sin blanqueantes ópticos**  
Apropiado para ropa de color de tejidos delicados o sintéticos  
Programa: Sintéticos/  
frío - máx. 60 °C
- **Detergente para prendas delicadas**  
Apropiado para tejidos delicados, seda o viscosa  
Programa: Delicado/Seda/  
frío - máx. 40 °C
- **Detergente para prendas de lana**  
Apropiado para lana  
Programa: Lana/  
frío - máx. 40 °C

## Ahorro de detergente y de energía

Al lavar ropa ligera o con un grado de suciedad normal se puede ahorrar energía (reducción de la temperatura de lavado) y detergente.

Ahorro	Grado de suciedad/Indicaciones
Reducir la temperatura y la cantidad de detergente según la dosificación recomendada    Temperatura según la etiqueta de conservación y cantidad de detergente según dosificación recomendada/ grado de suciedad alto	<b>Bajo</b> No se aprecian a simple vista manchas o restos de suciedad. Las prendas han absorbido olor corporal, p. ej.: <ul style="list-style-type: none"> <li>■ ropa ligera de verano/deporte (usada pocas horas)</li> <li>■ camisas, blusas (usadas un día como máximo)</li> <li>■ toallas y ropa de cama de invitados (usadas un día)</li> </ul>
	<b>Normal.</b> Suciedad escasa o pocas manchas débiles visibles, p. ej.: <ul style="list-style-type: none"> <li>■ camisetas, camisas, blusas (sudadas o usadas varias veces)</li> <li>■ toallas, ropa de cama (usadas hasta una semana)</li> </ul>
	<b>Alto</b> Suciedad o manchas visibles, p. ej., paños de cocina, ropa de bebé, ropa de trabajo

**Nota:** Dosificar siempre todos los detergentes, suavizantes y agentes auxiliares según las instrucciones del fabricante. → *Página 19*

## P+ Ajustes predeterminados de programa

Los ajustes predefinidos del programa se muestran en la pantalla táctil tras la selección del programa y pueden modificarse.

En el suplemento de instrucciones de uso e instalación se encuentra un resumen de todos los ajustes de los programas posibles.

### Temperatura

Antes y durante el transcurso del programa, en función del progreso del mismo, se puede modificar la temperatura ajustada.

La temperatura máxima ajustable depende del programa seleccionado.

### Velocidad de centrifugado

Antes y durante el transcurso del programa, en función del progreso del mismo, se puede modificar la velocidad de centrifugado (en r. p. m., revoluciones por minuto).

**Ajuste** ☉: sin centrifugado, el agua solo es evacuada. Las prendas permanecen en remojo en el tambor, por ejemplo, para prendas que no se deben centrifugar.

La velocidad máxima ajustable varía en función del modelo y del programa seleccionado.

## Tiempo de Finalización en

Tras seleccionar el programa se muestra la duración del mismo, p. ej. **1:51** (en h:min [horas:minutos]).

**Antes del inicio del programa** se puede retrasar la hora a la que debe estar listo el programa en intervalos de 30 minutos hasta un máximo de 24 h (h = hora).

**Tras iniciarse el programa**, en el panel indicador se muestra el tiempo seleccionado, p. ej. **8,5 h** y se va descontando hasta que se inicia el programa de lavado. A continuación, se muestra la duración del programa.

**Nota:** La duración del programa se va actualizando automáticamente durante el desarrollo del mismo. Las modificaciones en los ajustes predeterminados o en los ajustes del programa, el detector de exceso de detergente, la carga o la suciedad pueden provocar también modificaciones de la duración del programa.

**Tras iniciarse el programa**, durante la cuenta atrás del tiempo seleccionado, este puede modificarse de la siguiente manera:

1. Pulsar el panel de mando ▷00.
2. Modificar el tiempo pulsando + o -.
3. Volver a pulsar ▷00.

**Tras el inicio del programa**, mientras este transcurre, se puede añadir o sacar ropa si es necesario.  
→ *Página 20*

## Ajustes de i-DOS

Su lavadora está equipada con un sistema de dosificación inteligente para el detergente líquido y el suavizante.

La dosificación del detergente y el suavizante se realiza automáticamente en la mayoría de programas de la lavadora.

La dosificación ajustada de fábrica es la siguiente:

- ◊ i-DOS: ◊  
Detergente para ropa ligeramente sucia
- ☼ i-DOS: ∞  
Suavizante para ropa normalmente suave

### i-DOS ◊ para detergente

#### Valores de ajuste de las concentraciones

- ◊ Bajo:  
para ropa poco sucia
  - ∞ Medio:  
para ropa con suciedad normal
  - ∞∞ Alto:  
para ropa muy sucia o manchada
- De dosificación automática  
sac desactivada,  
tiva Dosificación manual → *Página 24*  
do

Antes de iniciar el programa de lavado y durante el prelavado (si está seleccionado) se pueden modificar los ajustes para la dosificación automática de detergente. Para ello, pulsar el panel de mando i-DOS ◊.

Se pueden consultar más indicaciones sobre los grados de suciedad en  
→ *Página 14*.

## i-DOS para suavizante

### Valores de ajuste de las concentraciones

- ° Bajo:  
Para ropa poco suave
  - °° Medio:  
para ropa de suavidad normal
  - °°° Alto:  
para ropa muy suave
- De Dosificación automática  
sac desactivada  
tiva  
do

En función del desarrollo del programa, se pueden modificar los ajustes para la dosificación automática de suavizante. Para ello, pulsar el panel de mando i-DOS .

## Programa de memorias





Aquí se puede guardar un programa seleccionado con los ajustes preferidos.

### Para memorizar:

1. Conectar el aparato.
2. Seleccionar el programa.
3. Modificar los ajustes o seleccionar ajustes adicionales.
4. Pulsar el panel de mando  y mantenerlo así unos 3 s.

El programa se habrá guardado cuando todos los ajustes parpadeen brevemente.

Para utilizar el programa guardado, pulsar  brevemente tras encender el aparato.

Para modificar el programa guardado, seleccionar los nuevos ajustes y volver a pulsar  durante unos 3 s.

## Ajustes adicionales de programa

Hay una vista general de todos los ajustes seleccionables por programa en la hoja adjunta de las instrucciones de uso e instalación.

### SpeedPerfect

Speed

Para lavar en menos tiempo con un efecto de lavado similar, pero con mayor consumo energético con respecto al programa seleccionado sin ajuste SpeedPerfect.

**Nota:** No sobrepasar nunca la carga máxima de ropa admisible.

### EcoPerfect

Eco

Lavado optimizado desde el punto de vista energético gracias a la reducción de temperatura con un efecto de lavado similar al programa seleccionado sin ajuste EcoPerfect.

### Menos plancha



Modifica la técnica de centrifugado y evita que las arrugas se marquen en las prendas. Con posterior ahuecado y centrifugado con bajo número de revoluciones.

**Nota:** Aumenta la humedad residual de la ropa.

### Agua&aclarado+





**Valores de ajuste:**

+1 + 1 aclarado

+2 + 2 aclarados

+3 + 3 aclarados

Desac Ajuste deseleccionado  
tivado

Mayor nivel de agua y aclarados adicionales en función del programa, de una mayor duración del programa en caso de piel muy sensible o en caso de zonas con agua muy blanda.

El número de aclarados efectivos depende de la cantidad configurada para cada programa en sus respectivos ajustes básicos.

**Prelavado**



Para ropa muy sucia.

**Notas**

- Si está **activada la dosificación inteligente**, el detergente se dosificará automáticamente para el lavado previo y el lavado principal.
- Si la ropa está muy sucia, seleccionando un programa con prelavado la dosificación **i-DOS normal** suele ser suficiente.
- En caso de **dosificación manual**, distribuir el detergente para el prelavado y el lavado principal. Poner el detergente para el prelavado en el tambor y el detergente en polvo para el lavado principal en la cámara izquierda.



**Manejo del aparato**

**Preparativos necesarios de la lavadora**

**Nota:** La lavadora **debe haberse instalado y conectado correctamente.**

1. Introducir el cable de conexión en la toma de corriente.
2. Abrir el grifo del agua.
3. Abrir la puerta de carga.
4. Comprobar si el tambor está completamente vacío y vaciarlo en caso necesario.

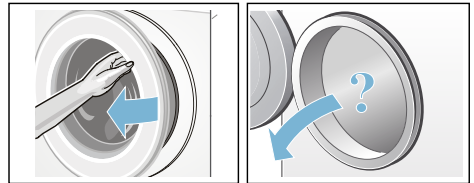

**Conexión del aparato y selección de programa**

Pulsar la tecla ①. El aparato está conectado.

A continuación aparece siempre en pantalla el programa ajustado de fábrica **Algodón**.

Los ajustes actuales y la información del programa se iluminan con el brillo máximo, parpadea la indicación ▷|||.

Los ajustes seleccionables se iluminan con brillo intermedio.

**Notas**

- Un breve parpadeo de la indicación avisa de que, a continuación, el programa **limpieza tambor** o cualquier programa deseado debe tener una temperatura mínima de 60 °C.

- Cuando parpadea la indicación ∞ 3 sec, significa que el seguro para niños está activo. Primero hay que desactivarlo para poder modificar los ajustes o iniciar el programa. → *Página 19*

### Aparatos con **iluminación interior del tambor**:

El tambor se ilumina tras conectar el aparato, así como tras abrir y cerrar la puerta de carga o iniciarse el programa de lavado seleccionado. La iluminación se apaga automáticamente.

### Ahora se puede:

- utilizar este programa y cargar colada. → *Página 18*
- o seleccionar otro programa. Hay una vista general de todos los programas en la hoja adjunta de las instrucciones de uso e instalación.
- o modificar los ajustes predefinidos del programa. → *Página 18*
- y/o seleccionar ajustes de programa adicionales. → *Página 18*

## Modificación de los ajustes de los programas

Para modificar los ajustes actuales, pulsar el panel de mando deseado y la indicación correspondiente se iluminará al máximo.

Modificar Terminado en pulsando + o -.

**Nota:** Los ajustes de i-DOS se quedan memorizados hasta la siguiente modificación, aunque se desconecte la lavadora.

Ajustes predeterminados de programa  
→ *Página 14*

## Selección de ajustes adicionales para los programas

Al seleccionar ajustes adicionales, el proceso de lavado se puede adaptar mucho mejor a las necesidades de las prendas que se desean lavar.

Para ello, pulsar el panel de mando deseado y la indicación correspondiente se iluminará al máximo.

Ajustes adicionales del programa  
→ *Página 16*

## Colocación de las prendas en el tambor

### **Advertencia**

### **¡Peligro de muerte!**

Las prendas que hubieran sido tratadas previamente con detergentes que contengan disolventes, por ejemplo, agentes quitamanchas o bencina, pueden provocar explosiones tras introducir las en la lavadora. Aclarar bien estas prendas a mano antes de introducir las en la lavadora.

### Notas

- Mezclar las prendas grandes y pequeñas. La ropa de diferente tamaño se distribuye mejor durante el centrifugado. Las prendas de ropa sueltas pueden provocar desequilibrios.
  - Tener en cuenta la carga máxima admisible. La sobrecarga de la lavadora afecta al resultado de lavado y fomenta la formación de arrugas en las prendas.
1. Desdoblar las prendas previamente seleccionadas y colocarlas en el tambor.

2. Prestar atención para que no quede atrapada ninguna prenda entre la puerta de carga y el fuelle de goma. A continuación, cerrar la puerta de carga.



## Dosificación y llenado de la cubeta con detergente y suavizante

La dosificación de detergente y suavizante se produce de forma automática en la mayoría de programas de la lavadora. En estos programas, está preajustado de fábrica y puede modificarse.

Aparte de la dosificación inteligente, se pueden agregar en caso necesario manualmente en la cámara izquierda aditivos (p. ej., descalcificador, lejía o sal quitamanchas).

En los programas sin dosificación inteligente o si así se desea (en cuyo caso debe desactivarse la dosificación inteligente poniéndola en desactivada), la adición de detergente y aditivos se realiza manualmente en la cámara izquierda.

## Inicio del programa

Pulsar el panel de mando .

El programa se inicia y la indicación  se ilumina de forma permanente.

La puerta de carga se bloquea y se enciende la indicación  correspondiente.

## Durante el programa se muestra la siguiente información:

- Terminado en o la duración del programa tras el inicio del programa de lavado
- y se iluminan las indicaciones sobre el transcurso del programa.  
→ *Página 10*

Se ilumina con intensidad media la información sobre las siguientes etapas del programa y los ajustes que pueden modificarse durante el transcurso del programa.

### **Nota: Reconocimiento de espuma**

Si se ilumina también la indicación , significa que la lavadora ha detectado un exceso de espuma durante el programa de lavado, por lo que efectúa automáticamente varios ciclos de aclarado adicionales a fin de eliminar el exceso de espuma.

Poner menos detergente la próxima vez al lavar la misma cantidad de ropa.

Para asegurar que no se realicen cambios involuntarios en el programa, seleccionar el seguro para niños tal y como se explica a continuación.

## Seguro para niños/bloqueo de manejo

 3 sec

La lavadora se puede asegurar contra cambios involuntarios de las funciones ajustadas en el panel de mando.

Para **activar**/desactivar el **seguro para niños**, pulsar el panel de mando

 3 sec durante unos 3 s. La indicación se ilumina al máximo.

Si se gira el mando selector de programas o se pulsa un panel de mando estando activado el seguro para niños, la indicación  3 sec parpadea brevemente y suena una señal. El programa transcurre sin modificaciones hasta el final.

## Notas

- Para sacar la ropa, desactivar el seguro para niños al final del programa.
- El seguro para niños se puede activar independientemente del modo en el que se encuentre la lavadora.
- El seguro para niños permanece activado incluso después de desconectar la lavadora.
- Si se apaga el aparato con un programa en marcha y el seguro para niños activo, el programa se reanuda cuando se vuelva a encender el aparato.

## Introducción de ropa en la lavadora

En caso necesario, se puede añadir o sacar ropa una vez iniciado el programa.

Para ello, pulsar el panel de mando .

La indicación parpadea. La máquina se encuentra en pausa y comprueba si es posible cargar más ropa.

Si se apaga la indicación , se puede cargar más ropa. La puerta de carga se desbloquea y puede abrirse.

**Para reanudar el programa, volver a pulsar .** El programa prosigue de forma automática.



## Notas

- No dejar abierta la puerta de carga durante demasiado tiempo al introducir más ropa, ya que la ropa desprende agua que podría salirse de la lavadora.

- Cuando el nivel de agua o la temperatura son muy elevados o cuando el tambor está girando, la puerta de carga de la lavadora permanece bloqueada por razones de seguridad y no se puede introducir ni retirar ropa. Prestar atención a las indicaciones en pantalla.
- El indicador de carga no está activo mientras se añade ropa.



## Modificación de un programa

Si se inicia por equivocación un programa no deseado, se puede cambiar el programa procediendo del siguiente modo:





1. Pulsar el panel de mando .
2. Seleccionar otro programa.
3. Volver a pulsar . El nuevo programa comienza desde el principio.

## Interrupción de un programa



En los programas con temperaturas elevadas:



1. Pulsar el panel de mando .
2. Para enfriar la ropa: pulsar  **Aclarar**.
3. Volver a pulsar .

En los programas con bajas temperaturas:

1. Pulsar .
2. Seleccionar  **Centrifugar** o  **Desaguar**.
3. Volver a pulsar .

## Fin del programa

En el panel indicador se enciende **Fin** y se apagan las indicaciones  y .

**Nota:** Un parpadeo de la indicación  avisa de que, a continuación, el programa  **limpieza tambor** o cualquier programa deseado debe

tener una temperatura mínima de 60 °C.

## Sacar la ropa y desconectar el aparato

1. Abrir la puerta de carga y retirar la ropa del aparato.
2. Desconectar el aparato.
3. Cerrar el grifo de agua.

**Nota:** En los modelos con Aqua-Stop, esto no es necesario.

### Notas

- Prestar atención para no olvidar ninguna prenda en el tambor de la lavadora. Podría encogerse en el próximo lavado o desteñirse afectando a otras prendas.
- Retirar los cuerpos extraños y objetos metálicos que pudiera haber acumulados en el interior del tambor o en la junta de goma. Peligro de oxidación.
- Secar la junta de goma.

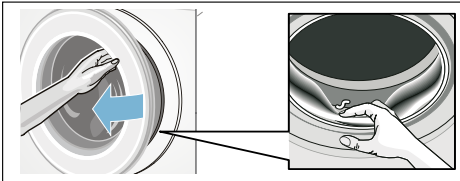

- Dejar la puerta de carga y la cubeta del detergente abiertas a fin de que el agua residual pueda secarse.
- Esperar siempre a que finalice el programa de lavado, dado que la puerta del aparato aún podría estar bloqueada. Conectar a continuación el aparato y esperar hasta que se desbloquee.

i-DOS

## Sistema de dosificación inteligente

### Sistema de dosificación inteligente en la cubeta del detergente

#### i-DOS Sistema de dosificación inteligente

Su lavadora está equipada con un sistema de dosificación inteligente para el detergente líquido y el suavizante.

A tal efecto, la cubeta de detergente dispone de dos cajetines i-DOS, y .

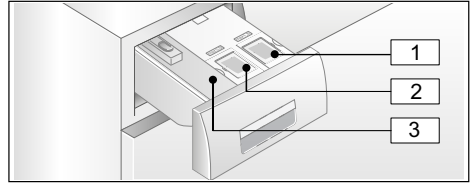

- 1 Cajetín (1,3 l) para detergente líquido
- 2 Cajetín (0,5 l) para suavizante
- 3 Cámara izquierda para dosificación manual → *Página 24*

En función del programa de lavado y los ajustes seleccionados se dosifican óptimamente las cantidades de detergente y/o suavizante con el cajetín i-DOS.

### Primera puesta en marcha/ Llenar el cajetín dosificador

Tenga presentes las advertencias del fabricante al seleccionar el detergente y el suavizante. Aconsejamos usar detergentes líquidos universales o para ropa de color para el lavado de todas las prendas de algodón o sintéticas de color lavables a máquina.

## Notas

- Usar solo productos líquidos autofluentes que el fabricante aconseje poner en la cubeta del detergente.
- No mezclar diferentes detergentes líquidos. En caso de cambiar el detergente líquido (tipo de detergente o fabricante, ...), vaciar primero completamente el cajetín dosificador. → *Página 27*
- No utilizar detergentes que contengan disolventes, agentes corrosivos o que emitan gases (por ejemplo blanqueadores líquidos o lejías).
- No mezclar el detergente con el suavizante.
- No usar productos que hayan superado su fecha de caducidad o sean muy espesos.
- Con objeto de evitar que el detergente se seque, las tapas de llenado no deberán dejarse abiertas durante demasiado tiempo.

## Llenar el cajetín de dosificación:

Los cajetines dosificadores en la cubeta del detergente están identificados por la correspondiente tapa de llenado:

-  Detergente universal
-  Suavizante

1. Extraer la cubeta de detergente.
2. Abrir la tapa del depósito.
3. Llenar el detergente o suavizante en el depósito. Prestar atención a no superar la marca de máximo nivel **máx.**

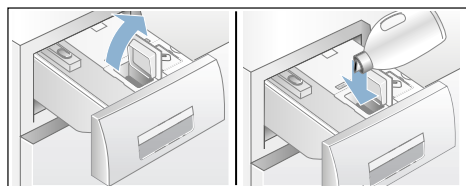

4. Cerrar la tapa del depósito.

5. Introducir la cubeta del detergente lentamente en el cuerpo del aparato.

Cuando el compartimento para detergente está completamente introducido, la indicación  está apagada con el aparato en marcha.

## En el uso diario

### Indicaciones:

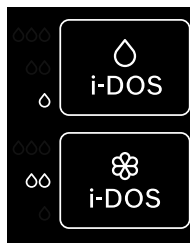



- El piloto **se ilumina**, al activar la dosificación inteligente del cajetín dosificador.
- La indicación de los valores de ajuste, p. ej. ∞, **parpadea** cuando, estando activada la dosificación inteligente, el detergente se encuentra por debajo del mínimo nivel de llenado admisible.

### Activar y desactivar la dosificación inteligente y adaptar la concentración:

La dosificación inteligente del detergente y el suavizante viene activada de fábrica para todos los programas compatibles con la misma.

Hay una vista general de todos los ajustes de programa posibles en la hoja adjunta de las instrucciones de uso e instalación.

La concentración viene preajustada para el detergente  en ° (ropa ligeramente sucia) y para el suavizante  en ∞ (prendas de suavidad normal), pudiéndose modificar individualmente según el programa. → *Página 15*

Aparte de la dosificación inteligente, se pueden agregar en caso necesario manualmente en la cámara izquierda aditivos (por ejemplo sal quitamanchas). → *Página 24*

**Nota:** Las opciones (activada/desactivada) así como las concentraciones seleccionadas, de i-DOS ☼ y i-DOS ◊ se memorizan en el programa hasta la siguiente modificación, aunque se desconecte la lavadora.

**Cargar detergente/ suavizante:**

El parpadeo de la indicación correspondiente estando la dosificación inteligente activada indica que el detergente se encuentra por debajo del nivel de llenado mínimo. El contenido es suficiente para unas 3 coladas.

Un detergente o suavizante idéntico se puede rellenar en cualquier momento en el cajetín. En caso de cambiar de producto o de fabricante, aconsejamos lavar el cajetín antes de volver a usarlo. → *Página 27*

En caso necesario, adaptar la cantidad de dosis.

**Ajustes básicos**

**Las cantidades de dosificación básicas son:**

- **En detergentes** - a la dosificación recomendada por el fabricante para ropa normalmente sucia y la dureza del agua existente en el lugar en cuestión.
- **En suavizantes** - a la dosificación recomendada por el fabricante para una suavidad media.

Las indicaciones correspondientes figuran en la etiqueta del envase del detergente o suavizante, o pueden solicitarse al fabricante.

Para calcular el grado de dureza local se deberá usar una tira de comprobación del grado de dureza o consultar con la empresa local de abastecimiento de agua.

**Mi dureza del agua:**



Ejemplo para de dosificación del detergente en una etiqueta de envase:

Grado de suciedad → Grado de dureza del agua ↓	Bajo	normal	alto	muy alto
blanda/media	55 ml	<b>75 ml</b>	120 m	160 m
dura/muy dura	75 ml	<b>95 ml</b>	150 m	180 m

El ajuste de fábrica de la cantidad de dosificación básica está preajustado según cada región (p.ej., para el detergente, de 75 ml y para el suavizante, de 36 ml).

Ajustar la cantidad de dosificación básica de detergente según indique la etiqueta del envase del detergente. Tener en cuenta la dureza del agua.

Escoger la cantidad de dosificación básica de suavizante en función de la suavidad deseada para las prendas.

La modificación de una cantidad de dosificación básica repercute por igual en las tres concentraciones.

**Notas**

- En caso de usar detergentes concentrados deberá reducirse la cantidad de dosificación básica.

- Si se comprobara repetidamente una fuerte formación de espuma durante el lavado, deberá verificarse tanto el ajuste de la dosificación como la concentración ajustada. Además deberá tenerse en cuenta que ciertos detergentes líquidos tienen tendencia a formar excesivamente espuma. En caso de un ajuste correcto de la cantidad de dosificación básica y de la concentración, se recomienda emplear otro detergente líquido.

### Modificar las cantidades de dosificación básicas:

1. Pulsar el panel de mando i-DOS correspondiente (O o ⌘) durante unos 3 s. Se muestra la cantidad de dosificación básica predefinida.
2. Ajustar la cantidad de dosificación básica deseada pulsando + o -. El ajuste se activa sin necesidad de confirmación.
3. Volver a pulsar el panel de mando i-DOS correspondiente para volver al estado inicial.

**Nota:** Los ajustes se quedan memorizados hasta la siguiente modificación, aunque se desconecte la lavadora.

### Dosificación manual

Para aquellos programas que no permitan una dosificación inteligente o cuando el usuario lo desee expresamente (en cuyo caso hay que desactivar la dosificación inteligente), el detergente deberá cargarse en la cámara izquierda.

Además se pueden cargar aquí adicionalmente a la dosificación inteligente aditivos, como por ejemplo descalcificadores, blanqueadores o sales quitamanchas.

### Advertencia

#### ¡Irritaciones por contacto con los ojos y la piel!

Al abrir la cubeta del detergente durante el funcionamiento de la máquina puede salpicar el detergente o el suavizante.

Abrir la cubeta con cuidado.

En caso de contacto con el detergente o suavizante, lavarse los ojos y la piel con agua abundante.

En caso de ingesta, consultar inmediatamente con un médico.

### ¡Atención!

#### Daños en el aparato

Los detergentes y agentes para el tratamiento previo de la ropa (p. ej., quitamanchas, spray de prelavado...) pueden dañar la lavadora si entran en contacto con las superficies.

Evitar que estos productos entren en contacto con las superficies de la lavadora. De lo contrario, será necesario limpiar de inmediato los restos de spray, gotas y similares de la superficie con un paño húmedo.

### Notas

- Observar estrictamente las advertencias de los fabricantes al dosificar los detergentes, suavizantes y aditivos.
- En caso de efectuar la dosificación manual del detergente, no dosificar ningún detergente adicional a través de la dosificación inteligente (ajustar la dosificación inteligente en desactivada); de esta manera se evitan la sobredosificación y la formación de espuma.
- Los suavizantes concentrados o muy espesos deberán diluirse primero con un poco de agua a fin de evitar obstrucciones.



**Dosificar y añadir el detergente:**

1. Abrir el compartimento para detergente.

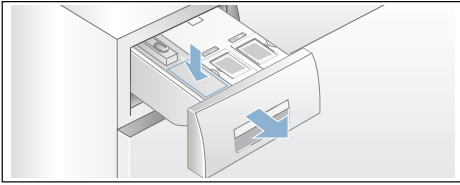

2. Dosificar en la cámara izquierda según:
  - Grado de suciedad
  - Dureza del agua (se puede consultar a la empresa local de abastecimiento de agua).
  - La carga de ropa
  - Las instrucciones del fabricante.
3. Cerrar el compartimento para detergente.



## Ajustes del aparato

Se pueden modificar los siguientes ajustes en los paneles indicadores y de mando:

- el volumen de las señales de aviso (p. ej. al final del programa);
- el volumen de las señales de manejo;
- el brillo de los paneles indicadores y de mando;
- seleccionar o deseleccionar la función de recordatorio para el cuidado del tambor.

Para modificar los ajustes, primero hay que activar siempre el modo de ajuste.

**Activación del modo de ajuste**

1. Encender el aparato. Se muestran los ajustes del programa actual.
2. Pulsar el panel de mando . Se activa el modo de ajuste y se iluminan las indicaciones de las señales de aviso  y del volumen predefinido.

Entonces, se pueden modificar los ajustes:



**Modificar el volumen de la señal**

Para ello, pulsar el panel de mando + o – hasta que aparezca el valor de ajuste deseado para el volumen de las **señales de aviso**:

**Valores de ajuste:**

- |   |             |
|---|-------------|
| 0 | Desactivado |
| 1 | Bajo        |
| 2 | Medio       |
| 3 | Alto        |
| 4 | Muy alto    |



Finalizar modo de ajuste o:

Volver a pulsar . Se iluminan las indicaciones de las **señales de manejo** ) y del volumen predefinido.

Modificar (como arriba) el valor de ajuste pulsando + o -.

Finalizar modo de ajuste o:

## Modificar el brillo de la pantalla táctil

Volver a pulsar . Se iluminan la indicación del brillo de la pantalla táctil  y el brillo predefinido.



Modificar el valor de ajuste pulsando + o -:

### Valores de ajuste:

- 1 Brillo leve
- 2 Brillo normal
- 3 Brillo intenso
- 4 Brillo muy intenso

Finalizar modo de ajuste o:

## Seleccionar o deseleccionar la función de recordatorio para el cuidado del tambor

Volver a pulsar . Se enciende la indicación de la función de recordatorio para la limpieza del tambor .

Seleccionar (on) o deseleccionar (off) la función de recordatorio pulsando + o -.

## Finalización del modo de ajuste

### Para finalizar y memorizar los ajustes:

- esperar aprox. 15 minutos o
- pulsar  una última vez o
- Desconectar el aparato. Los ajustes seleccionados se aplicarán la próxima vez que se conecte el aparato.

## Sistema de sensores

### Adaptación automática a la cantidad de ropa

Según el tipo de tejido y la cantidad de ropa cargada, la adaptación automática a la cantidad de ropa adapta óptimamente el consumo de agua de cada programa.

### Sistema de control del desequilibrio

El sistema electrónico de control del desequilibrio ha detectado un desequilibrio y lo intenta eliminar distribuyendo la ropa de un modo más regular en el tambor mediante varios arranques de centrifugado.

En caso de una distribución muy desfavorable de la ropa, se reducirá por razones de seguridad la velocidad de centrifugado o incluso se prescindirá del centrifugado.

**Nota:** Distribuir prendas grandes y pequeñas en el tambor. → *Página 33*

### VoltCheck

Según modelo

Los dos puntos del indicador Terminado en:

- **parpadean** si la tensión actual no es suficiente.
- **parpadean más rápido** si se ha detectado una bajada de tensión durante el programa.



**Nota:** Las bajadas de tensión pueden alargar la duración del programa o hacer que el resultado del centrifugado no sea satisfactorio.



## Limpieza y cuidados del aparato

### Advertencia

#### ¡Peligro de muerte!

Peligro de descarga eléctrica en caso de entrar en contacto con componentes conductores de tensión. Desconectar el aparato y extraer el cable de conexión.

### Advertencia

#### ¡Peligro de intoxicación!

Los detergentes que contengan disolventes, como, por ejemplo, gasolina, pueden liberar vapores peligrosos para la salud. No emplear detergentes que contengan disolventes.

#### ¡Atención!

#### Daños en el aparato

Los detergentes que contengan disolventes como, por ejemplo, aguarrás mineral pueden dañar las superficies y componentes de la máquina. No emplear detergentes que contengan disolventes.

#### Modo de prevenir la formación de biopelículas y malos olores:

#### Notas

- Procurar que el lugar de instalación de la lavadora esté bien ventilado.
- Dejar la puerta de carga y la cubeta ligeramente abiertas cuando no se utilice la lavadora.
- Utilizar un programa **Algodón 60 °C** y detergente en polvo para lavarla de vez en cuando.

## Cuerpo del aparato y cuadro de mandos

- Limpiar el cuerpo del aparato y el cuadro de mandos con un trapo suave húmedo.
- Retirar inmediatamente los restos de detergente.
- No limpiar el aparato proyectando contra el mismo un chorro de agua.

## Tambor de lavado

Utilizar productos de limpieza que no contengan cloro; no emplear estropajos de acero.

Si se forman malos olores en la lavadora o para limpiar el tambor, ejecutar el programa  **limpieza tambor 90 °C** sin ropa. En este caso, utilizar detergente en polvo.

## Descalcificar

Por lo general no es necesario descalcificar el aparato si se dosifica correctamente el detergente. En caso de desear descalcificar su aparato, deberán observarse estrictamente las instrucciones del fabricante del producto descalcificante. A través de nuestra página web o del Servicio de Asistencia Técnica, se puede adquirir un descalcificador adecuado.

→ *Página 35*

## Cubeta i-DOS y cuerpo del aparato

### 1. Vaciar el cajetín dosificador:

Los cajetines dosificadores poseen aberturas de descarga con tapones extraíbles en la zona delantera. Para vaciarlos, retirar primero el tirador de la cubeta del detergente tal como se muestra en la ilustración.

- a) Extraer la cubeta de detergente.

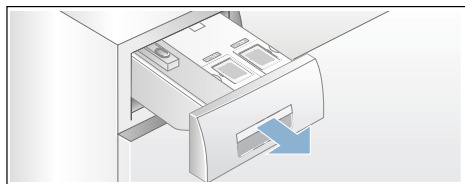

- b) Tirar ligeramente hacia el cuerpo del usuario de la palanca de desbloqueo (A) situada en la parte posterior del tirador de la cubeta (zona inferior central) y, simultáneamente, tirar hacia arriba del tirador de la cubeta (B) desbloqueado.

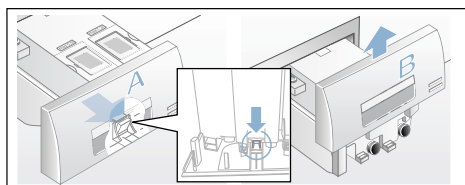

- c) Para vaciar el depósito de dosificación, retirar el tapón de obturación y vaciar el contenido en un recipiente adecuado.

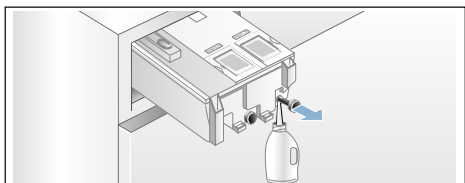

- d) Introducir el tapón hasta el tope en la manguera de desagüe.

## 2. Limpiar los cajetines dosificadores y la cubeta del detergente:

Para limpiar los cajetines dosificadores vacíos, extraer la cubeta del detergente completamente del aparato.

- a) Vaciar los cajetines dosificadores antes de retirarlos del aparato.

**Nota:** Montar el tirador de la cubeta sólo una vez que se ha limpiado.

- b) Tirar de la cubeta del detergente hacia el cuerpo del usuario.  
c) Presionar la palanca de desbloqueo y retirar la cubeta del aparato.

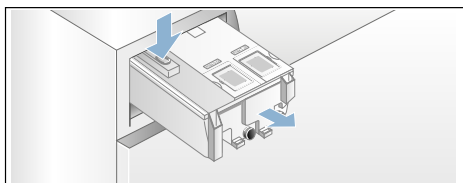

- d) Retirar cuidadosamente la tapa de la cubeta.

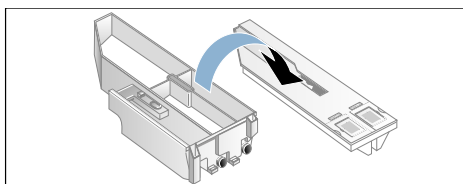

### ¡Atención!

¡La tapa de la cubeta puede sufrir daños!

La cubeta contiene componentes eléctricos. En caso de entrar en contacto con el agua, éstos pueden resultar dañados.

- No lavar la tapa en el lavavajillas ni sumergirla tampoco en el agua.

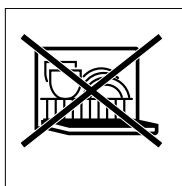

- Proteger el enchufe posterior de la cubeta contra el agua y los restos de detergente o suavizante. En caso necesario, limpiar las superficies exteriores con un paño suave y húmedo. Secarla antes de introducirla en el aparato.

- e) Limpiar la cubeta y la tapa con un paño suave y húmedo o una ducha teléfono. Limpiar la superficie interior con un paño suave y húmedo.

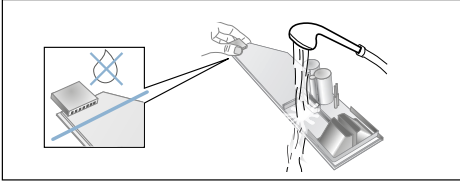

- f) Secar la cubeta y la tapa; armarlas.  
 g) Montar el tirador de la cubeta por arriba, hasta que encaje de manera perceptible.  
 h) Limpiar el interior de la cubeta del detergente.  
 i) Encajar la cubeta completamente en el cuerpo del aparato.

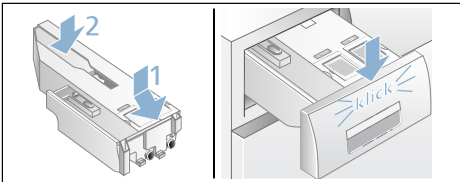

## La bomba de desagüe está obstruida, evacuación de emergencia

### Advertencia

#### ¡Peligro de quemaduras!

Al lavar con programas a elevadas temperaturas, el agua de lavado se calienta mucho. Por esta razón pueden producirse quemaduras en caso de tocar el agua de lavado caliente. Dejar que el agua de lavado se enfríe.

1. Cerrar el grifo del agua a fin de que no pueda fluir más agua hacia la lavadora y haya que evacuarla a través de la bomba de desagüe.

2. Desconectar el aparato. Extraer el cable de conexión de la toma de corriente.  
 3. Abrir la trampilla de servicio y retirarla.

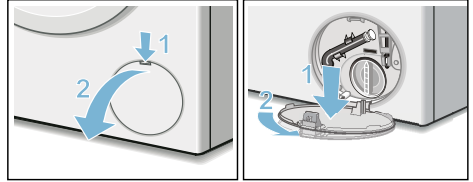

4. Extraer el tubo auxiliar de desagüe de su soporte. Retirar el tapón de cierre y recoger el agua de lavado en un recipiente adecuado. Encajar el tapón de cierre en el tubo de desagüe y colocarlo en su soporte.

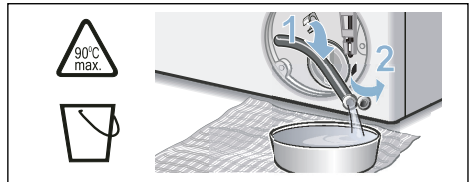

5. Desatornillar con cuidado la tapa de la bomba. Puede haber agua residual. Limpiar el compartimento interior, la rosca de la tapa de la bomba y la carcasa de la bomba. La rueda de móvil de la bomba de desagüe debe girar. Montar la tapa de la bomba en su sitio y enroscarla. El asa tiene que estar en posición vertical.

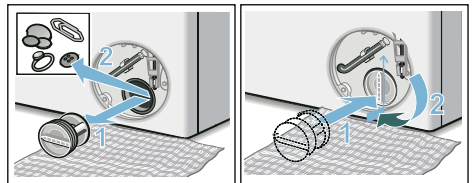

6. Colocar la trampilla de servicio en su sitio, encajarla y cerrarla.

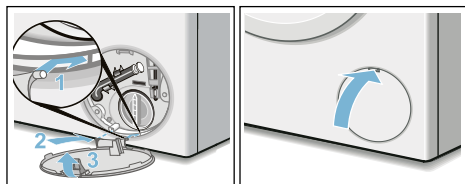

**Nota:** Con objeto de evitar que en el próximo lavado se evacue detergente sin haber sido usado: verter 1 l de agua en la cámara izquierda e iniciar el programa  **Desaguar**.

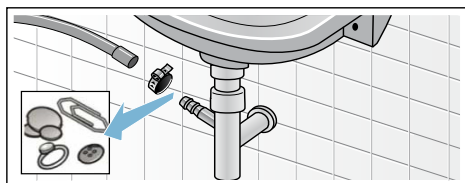

## La manguera de desagüe acoplada al sifón está obstruida

1. Desconectar el aparato. Extraer el cable de conexión de la toma de corriente.
2. Aflojar la abrazadera del tubo. Retirar con cuidado la manguera de desagüe ya que puede salir agua residual.
3. Limpiar la manguera de evacuación y el racor de empalme del sifón.



4. Encajar la manguera de evacuación y asegurar los puntos de empalme apretando la abrazadera para manguera.

## El filtro en la toma de agua está obstruido

1. Reducir la presión de agua de la manguera de entrada:
  - a) Cerrar el grifo de agua.
  - b) Seleccionar un programa cualquiera (excepto  Aclarar/ Centrifugar/ Desaguar).

- c) Iniciar el programa y hacerlo funcionar durante aprox. 40 s.
- d) Desconectar el aparato.
- e) Extraer el cable de conexión de la toma de corriente.

2. Limpiar los filtros:
  - a) Retirar la manguera del grifo de agua. Limpiar el filtro con un cepillo pequeño.

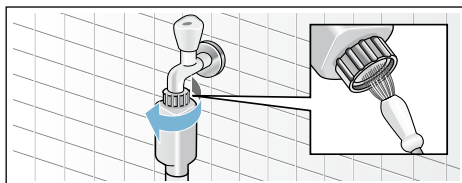

- b) En los modelos estándar y Aqua-Secure, limpiar el filtro de la parte posterior del aparato: Retirar la manguera de la parte posterior del aparato. Extraer el filtro con ayuda de unos alicates y limpiarlo.

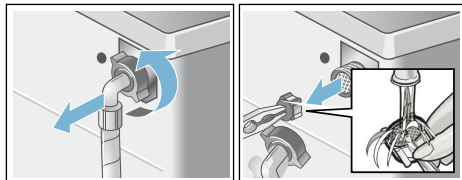

- c) Empalmar nuevamente la manguera y cerciorarse de que no se producen fugas de agua.

## ¿Qué hacer en caso de avería?

### Desbloqueo de emergencia

P. ej., en caso de producirse un corte del suministro de corriente

El programa se reanuda una vez restablecida la conexión a la red eléctrica.

No obstante, si se desea extraer la ropa, la puerta de carga se puede abrir del modo siguiente:

#### ⚠ Advertencia

#### ¡Peligro de quemaduras!

Al lavar con programas que usan altas temperaturas, el contacto con el agua de lavado caliente y con la ropa puede producir quemaduras.

En caso necesario, dejar enfriar primero.

#### ⚠ Advertencia

#### ¡Peligro de lesiones!

En caso de introducir las manos en el tambor de la máquina cuando esté girando, pueden producirse lesiones en las manos.

No introducir las manos en el tambor cuando esté girando.

Esperar siempre hasta que el tambor se haya parado.

### ¡Atención!

#### Daños causados por el agua

Las fugas de agua pueden ocasionar daños.





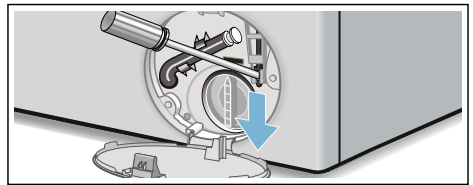







No abrir la puerta de carga mientras pueda verse agua a través del cristal.

1. Desconectar el aparato. Extraer el cable de conexión de la toma de corriente.
2. Evacuar el agua de lavado.  
→ *Página 29*
3. Tirar del desbloqueo de emergencia con una herramienta adecuada hacia abajo y soltarlo.  
La puerta de carga se puede abrir ahora.



## Indicaciones en la pantalla de visualización

Indicador	Causa/solución
⏸ desactivado	La puerta de carga se desbloquea, al final del programa o en estado de pausa, cuando puede cargarse más ropa.
⏸ se enciende	<ul style="list-style-type: none"> <li>■ Durante el programa. Puerta de carga bloqueada.</li> <li>■ En estado de pausa: temperatura demasiado alta. Esperar hasta que descienda la temperatura.</li> <li>■ En estado de pausa: velocidad de centrifugado demasiado alta. Esperar hasta que el tambor se haya parado.</li> <li>■ En estado de pausa: nivel de agua demasiado alto. No es posible introducir más ropa en la lavadora. Para reanudar el programa, pulsar ▶⏸.</li> </ul>



Indicador	Causa/solución
 parpadea	<ul style="list-style-type: none"> <li>■ Lentamente: la puerta de carga no puede bloquearse ni desbloquearse en estos momentos. Tiempo de espera necesario.</li> <li>■ Rápidamente: cerrar la puerta de carga porque puede salir agua de las prendas.</li> </ul>
 desactivado	al final del programa, con la puerta de carga abierta
 se enciende	tras el inicio del programa
 parpadea	antes del inicio del programa, en estado de pausa
Valor de ajuste i-DOSp. ej., ∞ parpadea	No se detecta el nivel de llenado mínimo del recipiente correspondiente, rellenar. → <i>Página 23</i>
 se enciende	La cubeta está extraída.
 se enciende	La presión del agua es demasiado baja, puede alargar la duración del programa.
 parpadea	Sin entrada de agua: <ul style="list-style-type: none"> <li>■ Abrir completamente el grifo de agua.</li> <li>■ La manguera de entrada está doblada/aprisionada.</li> <li>■ En caso necesario, limpiar el filtro. → <i>Página 30</i></li> </ul>
 3 sec se enciende	El seguro para niños está activado: desactivarlo. → <i>Página 19</i>
 3 sec parpadea	Seguro para niños activado, mando selector de programas girado o panel de mando pulsado.
 parpadea	Ejecutar el programa  <b>limpieza tambor 90 °C</b> o un programa de 60 °C para limpiar y mantener el tambor y la cubeta de agua de lavado. <b>Notas</b> <ul style="list-style-type: none"> <li>■ Ejecutar el programa sin ropa en la máquina.</li> <li>■ Emplear un detergente multiusos en polvo o un detergente que contenga blanqueadores. Para evitar la formación de espuma, utilizar solo la mitad de la cantidad de detergente multiuso recomendada. No utilizar detergente para prendas de lana o para prendas delicadas.</li> <li>■ Conectar/desconectar la señal de advertencia</li> </ul>
 se enciende	Se ha detectado demasiada espuma. Se ejecutan unos ciclos de aclarado adicionales. Poner menos detergente la próxima vez al lavar la misma cantidad de ropa.
E:10 alternado con -00, -10 o -20	Fallo en el sistema i-DOS. La función i-DOS se desactiva automáticamente. El aparato puede utilizarse del modo habitual con la dosificación manual. Para reparar el sistema i-DOS, llamar al Servicio de Asistencia Técnica.
E:60 alternado con -2b y <b>End</b>	al final del programa. No se trata de una avería del aparato. El sistema electrónico de control del equilibrio ha detenido el centrifugado debido a una distribución irregular de la ropa. Lavar la ropa mezclando prendas grandes y pequeñas. Centrifugar de nuevo la ropa.
E:35 alternado con -10	Hay agua en la bandeja inferior de la lavadora. Falta de estanqueidad del aparato. Cerrar el grifo de agua. Avisar al Servicio de Asistencia Técnica. → <i>Página 35</i>









Indicador	Causa/solución
E: 36 alternado con - 10	<ul style="list-style-type: none"> <li>■ La bomba de desagüe está obstruida. Limpiar la bomba de desagüe. → <i>Página 29</i></li> <li>■ La manguera o el tubo de evacuación están obstruidos. Limpiar la manguera de evacuación acoplada al sifón. → <i>Página 30</i></li> </ul>
Otros avisos	Desconectar el aparato, esperar 5 s y volverlo a conectar. En caso de que vuelva a aparecer el aviso, avisar al Servicio de Asistencia Técnica. → <i>Página 35</i>

## ¿Qué hacer en caso de avería?

Averías	Causa/solución
Se producen fugas de agua.	<ul style="list-style-type: none"> <li>■ Fijar correctamente la manguera de evacuación o sustituirla.</li> <li>■ Apretar la conexión roscada de la manguera de entrada de agua.</li> </ul>
El aparato no carga agua. El aparato no arrastra el detergente.	<ul style="list-style-type: none"> <li>■ ¿No se ha iniciado el programa?</li> <li>■ ¿Está el grifo del agua cerrado?</li> <li>■ ¿Está obstruido el filtro? Limpiar el filtro. → <i>Página 30</i></li> <li>■ ¿Está doblada o aprisionada la manguera de entrada?</li> </ul>
El cajetín dosificador está vacío y la indicación del nivel de llenado no parpadea.	<ul style="list-style-type: none"> <li>■ ¿Están sucios la tapa/el enchufe de la cubeta? Limpiar la cubeta del detergente → <i>Página 27</i></li> <li>■ ¿Está encajada correctamente la cubeta? → <i>Página 22</i></li> </ul>
Se ha cargado un detergente/suavizante erróneo o inadecuado en el cajetín dosificador.	<p>Cajetín dosificador:</p> <ol style="list-style-type: none"> <li>4. Vaciarlo y limpiarlo. → <i>Página 27</i></li> <li>5. Volver a llenarlo.</li> </ol>
El detergente/suavizante en los cajetines dosificadores se ha espesado.	Limpiar los cajetines dosificadores y volver a llenarlos.
La puerta de carga no se puede abrir.	<ul style="list-style-type: none"> <li>■ La función de seguridad está activada. ¿Se ha cancelado el programa? → <i>Página 20</i></li> <li>■ ¿La puerta de carga solo se puede abrir a través del desbloqueo de emergencia? → <i>Página 31</i></li> </ul>
El programa seleccionado no arranca.	<ul style="list-style-type: none"> <li>■ ¿Se ha iniciado el programa o seleccionado Terminado en?</li> <li>■ ¿Está cerrada la puerta de carga?</li> <li>■ ¿Está activado el seguro para niños? Desactivar. → <i>Página 19</i></li> <li>■  encendido. La cubeta de detergente no está completamente encajada. Encajar la cubeta correctamente.</li> </ul>
Pequeños giros o sacudidas del tambor tras iniciarse el programa de lavado.	No se trata de una avería. Al iniciarse el programa de lavado, se pueden producir breves sacudidas del tambor debido a una prueba interna del motor.
No se evacua el agua de lavado.	<ul style="list-style-type: none"> <li>■ Limpiar la bomba de desagüe. → <i>Página 29</i></li> <li>■ Limpiar la tubería o la manguera de evacuación.</li> </ul>

Averías	Causa/solución
No se ve el agua en el tambor del aparato.	No se trata de una avería. El agua permanece en el interior del aparato, debajo de la zona visible.
El resultado del centrifugado no es satisfactorio. Las prendas quedan mojadas o demasiado húmedas.	<ul style="list-style-type: none"> <li>■ No se trata de una avería. El sistema electrónico de control del equilibrio ha detenido el centrifugado debido a una distribución irregular de la ropa. Lavar la ropa mezclando prendas grandes y pequeñas.</li> <li>■ ¿Se ha seleccionado Menos plancha? → <i>Página 16</i></li> <li>■ ¿Se ha seleccionado una velocidad de centrifugado demasiado baja?</li> </ul>
El ciclo de centrifugado se repite varias veces.	No se trata de una avería. El sistema electrónico de control del equilibrio ha detectado un desequilibrio y lo intenta eliminar.
La duración del programa es superior a la habitual.	<ul style="list-style-type: none"> <li>■ No se trata de una avería. El sistema electrónico de control del equilibrio ha detectado un desequilibrio y lo intenta eliminar repitiendo el centrifugado.</li> <li>■ No se trata de una avería. El sistema de control de la espuma está activado y se ejecuta un ciclo de aclarado adicional.</li> </ul>
La duración del programa se modifica durante el ciclo de lavado.	No se trata de una avería. El desarrollo del programa es optimizado en función del proceso de lavado concreto. Ello puede dar lugar a variaciones en la duración del programa señalada en el panel indicador.
Hay agua residual en la cámara izquierda de los aditivos.	<ul style="list-style-type: none"> <li>■ No se trata de una avería. No reduce el efecto del aditivo.</li> </ul>
Se forman malos olores en la lavadora.	<p>Ejecutar el programa  <b>limpieza tambor</b> o <b>Algodón 90 °C</b> sin ropa en la lavadora.</p> <p>Para ello, emplear un detergente multiusos en polvo o un detergente que contenga blanqueadores.</p> <p><b>Nota:</b> Para evitar la formación de espuma, utilizar solo la mitad de la cantidad de detergente multiuso recomendada. No utilizar detergente para prendas de lana o para prendas delicadas.</p>
La indicación  está encendida en la pantalla táctil. Por la cubeta del detergente sale espuma.	<p>¿Se ha usado demasiado detergente?</p> <p>Diluir una cucharada sopera de suavizante en medio litro de agua y verter la mezcla en la cámara izquierda (no hacerlo en caso de lavar prendas de microfibras o enguatadas).</p> <p>Reducir la cantidad de detergente en el próximo lavado.</p>
Fuerte formación de espuma de forma repetida.	<ul style="list-style-type: none"> <li>■ Comprobar el ajuste básico de la dosificación y la concentración.</li> <li>■ En caso necesario, emplear otro detergente líquido.</li> </ul>
El detergente/suavizante gotea de la arandela de cierre y se acumula en la puerta o en el pliegue de la arandela.	Hay demasiado detergente/suavizante en los cajetines dosificadores. Prestar atención a no superar la marca del nivel <b>max</b> en los cajetines dosificadores.

Averías	Causa/solución
Se producen fuertes ruidos, vibraciones y desplazamientos durante el ciclo de centrifugado.	<ul style="list-style-type: none"> <li>■ ¿Está nivelado el aparato? Nivelar el aparato. → <i>Página 41</i></li> <li>■ ¿Se han fijado correctamente los soportes del aparato? Fijar correctamente los soportes del aparato. → <i>Página 41</i></li> <li>■ ¿Se han retirado los seguros de transporte? Retirar los seguros de transporte. → <i>Página 38</i></li> </ul>
La pantalla táctil no funciona durante el uso.	<ul style="list-style-type: none"> <li>■ ¿Se ha producido un corte del suministro de corriente?</li> <li>■ ¿Han saltado los fusibles? Conectar el fusible o colocar uno nuevo.</li> <li>■ En caso de repetirse la avería, avisar al Servicio de Asistencia Técnica.</li> </ul>
La ropa sale con restos de detergente.	<ul style="list-style-type: none"> <li>■ Se trata de los restos indisolubles que dejan algunos detergentes sin fosfatos y que tienden a acumularse en la ropa.</li> <li>■ Seleccionar la función  <b>Aclarar</b> o secar y cepillar la ropa tras el lavado.</li> </ul>
En estado de pausa parpadean  y  .	<ul style="list-style-type: none"> <li>■ El nivel de agua es demasiado elevado. No es posible introducir más ropa en la lavadora. Cerrar la puerta de carga inmediatamente.</li> <li>■ Para reanudar el programa, pulsar .</li> </ul>
En estado de pausa,  parpadea y  está apagado.	La puerta de carga está desbloqueada. Se puede introducir más ropa en la lavadora.
En caso de no poder subsanar la avería (tras desconectar y conectar) o de ser necesaria una reparación:	
<ul style="list-style-type: none"> <li>■ Desconectar el aparato y extraer el cable de conexión de la toma de corriente.</li> <li>■ Cerrar el grifo de agua y avisar al Servicio de Asistencia Técnica.</li> </ul>	



## Servicio de Asistencia Técnica

Si no se puede solucionar la avería, ponerse en contacto con nuestro Servicio de Asistencia Técnica. → Contracubierta

Nosotros encontraremos la solución adecuada y se evitarán así desplazamientos innecesarios de los técnicos.

En caso de solicitar la intervención del Servicio de Asistencia Técnica, no se debe olvidar indicar el número de producto (E-Nr.) y el número de fabricación (FD).

E-Nr. \_\_\_\_\_ FD \_\_\_\_\_

E-Nr.            Número de producto

FD                    Número de fabricación

\*En función del modelo, se encontrarán estos datos:

En la parte interior de la puerta de carga\* / en la trampilla de servicio abierta\* y en la parte posterior del aparato.

### Se debe confiar en la profesionalidad del fabricante.

Ponerse en contacto con nosotros. De esta manera se puede estar seguro de que la reparación del aparato será ejecutada por personal técnico debidamente formado e instruido, y de que se emplearán piezas originales del fabricante.

## Datos técnicos

### Dimensiones:

850 x 600 x 590 mm

(alto x ancho x profundidad)

### Peso:

70 - 85 kg (según modelo)

### Conexión a la red eléctrica:

Tensión de red 220 - 240 V, 50 Hz  
(60Hz dependiendo del modelo)

Corriente nominal 10 A

Potencia nominal 1900 - 2300 W

### Presión del agua:

100 - 1000 kPa (1 - 10 bar)

### Potencia absorbida en estado

**apagado:**

0,12 W

### Potencia absorbida en estado

**conectado:**

0,43 W

## Instalación y conexión

### Volumen de suministro

**Nota:** Comprobar si la máquina presenta daños derivados del transporte. No poner nunca en marcha una máquina dañada. En caso de reclamación, dirigirse al comercio donde se adquirió el aparato o al Servicio de Asistencia Técnica de la marca.

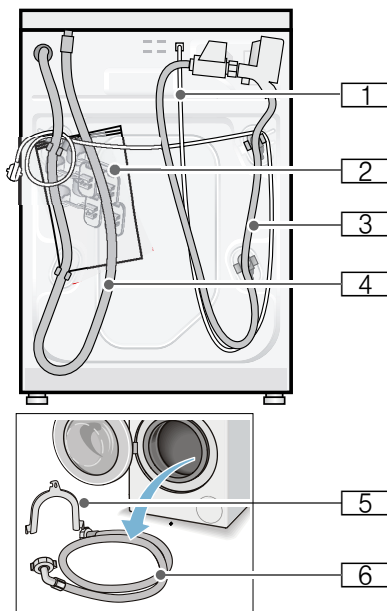

- 1** Cable de conexión
- 2** Bolsa:
  - Instrucciones de uso y montaje
  - Relación de puntos de Servicio de Asistencia Técnica\*
  - Garantía\*
  - Trampillas protectoras para aberturas tras retirar los seguros de transporte
  - Llave para tornillos\*
- 3** Manguera de alimentación del modelo Aquastop

- 4 Manguera de desagüe
  - 5 Codos para fijar la manguera de desagüe\*
  - 6 Manguera de alimentación en modelos estándar/Aqua-Secure
- \*según modelo

**Además**, al conectar la manguera de desagüe a un sifón se requiere una abrazadera de manguera de 24-40 mm  $\varnothing$  (se debe adquirir en un comercio especializado).

### Herramienta práctica

- Nivel de burbuja para nivelar la máquina
- Llave para tornillos con:
  - SW13, para aflojar los seguros de transporte y
  - SW17, para nivelar los soportes del aparato

## Consejos y advertencias de seguridad

### Advertencia

#### ¡Peligro de lesiones!

- La lavadora tiene un peso elevado. Proceder con cuidado al levantar o transportar la lavadora.
- No usar los elementos o mandos frontales o la puerta del carga del aparato para asirlo o levantarlo. Las piezas podrían romperse o desprenderse y ocasionar lesiones.
- La instalación y colocación incorrectas de las mangueras de alimentación y evacuación, así como del cable de conexión a la red eléctrica, pueden provocar caídas y ocasionar lesiones. Instalar las mangueras y los cables de conexión de modo que no constituyan un obstáculo.

### ¡Atención!

#### Daños en el aparato

Las mangueras congeladas pueden reventar o estallar. No instalar la lavadora en zonas con riesgo de heladas ni al aire libre.

### ¡Atención!

#### Daños causados por el agua

Por los puntos de acoplamiento de las mangueras de alimentación y desagüe circula agua a mucha presión. Para evitar fugas o daños ocasionados por el agua es imprescindible observar las advertencias que se hacen en este capítulo.

### Notas

- Aparte de las advertencias y consejos facilitados en las presentes instrucciones, deberán tenerse estrictamente en cuenta las advertencias e instrucciones facilitadas por las empresas locales de abastecimiento de agua y electricidad.
- En caso de duda deberá encargarse la conexión de la máquina a un técnico especializado.

## Superficie de apoyo

**Nota:** Prestar atención al asiento firme y seguro del aparato a fin de evitar su desplazamiento durante el funcionamiento del mismo.

- La superficie de apoyo debe ser firme y plana.
- No se consideran superficies apropiadas los suelos o revestimientos de suelo blandos.

## Montaje sobre un pedestal o suelo que descansa sobre techo de vigas de madera

### ¡Atención!

#### Daños en el aparato

La lavadora puede desplazarse durante el centrifugado y volcar, o caerse del pedestal.

Es absolutamente indispensable asegurar las patas de soporte de la lavadora con las lengüetas de soporte. N.º de pedido WMZ 2200, WX 9756, Z 7080X0

**Nota:** En caso de vigas de madera la lavadora debe colocarse:

- lo más cerca posible de la esquina;
- sobre una chapa de madera impermeable de un mínimo de 30 mm de grosor que esté firmemente atornillada al suelo.

## Colocar la lavadora sobre una plataforma con cajón

N.º de pedido de plataforma: WMZ 20490, WZ 20490, WZ 20510, WZ 20520

## Montaje del aparato bajo encimera o integrado en mueble

### ⚠ Advertencia ¡Peligro de muerte!

Peligro de descarga eléctrica en caso de entrar en contacto con componentes conductores de tensión.

No retirar la tapa del aparato.

#### Notas

- Es necesario un espacio de 60 cm de ancho.
- Montar la lavadora solo bajo una superficie de trabajo firmemente unida a los armarios adyacentes.

## Retirada de los seguros de transporte

### ¡Atención!

#### Daños en el aparato

- La lavadora está provista de seguros para el transporte. En caso de no haber retirado los seguros de transporte y poner en marcha la lavadora, esta puede sufrir importantes daños, por ejemplo en el tambor.

Antes de la puesta en marcha inicial del aparato es indispensable retirar los 4 seguros de transporte.

Conservar los seguros.

- Para evitar daños en la lavadora en transportes posteriores, es necesario volver a colocar los seguros para transporte antes de trasladar nuevamente el aparato.

**Nota:** Conservar los tornillos y casquillos.

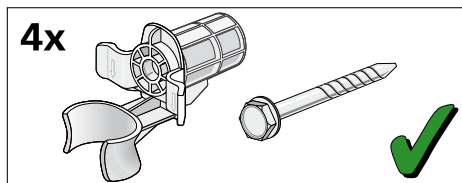

1. Retirar las mangueras de los soportes.

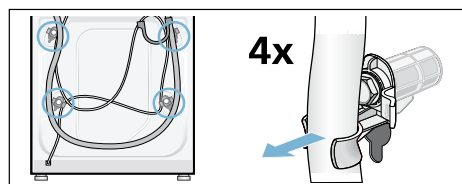

2. Soltar y retirar los 4 tornillos de fijación del transporte. Retirar los manguitos. Retirar para ello el cable de conexión de los fijadores.

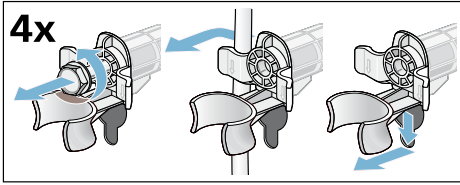

3. Montar las tapas protectoras. Bloquear firmemente las tapas protectoras haciendo presión sobre los ganchos de retención.

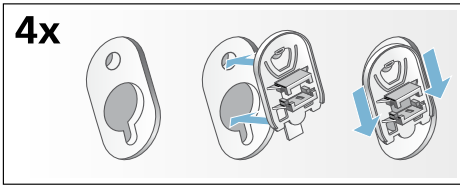

## Longitud de las mangueras y del cable de conexión a la red eléctrica

- Conexión desde el lateral izquierdo del aparato

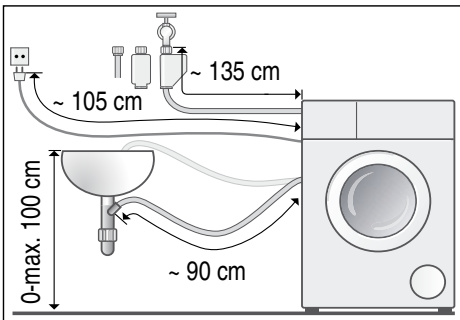

- Conexión desde el lateral derecho del aparato

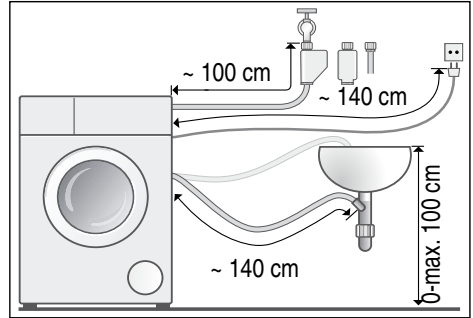

**Consejo:** En el comercio especializado y Servicio de Asistencia Técnica se pueden adquirir las siguientes piezas:

- manguera de prolongación para Aquastop o la manguera de alimentación de agua fría (aprox. 2,50 m); n.º de pedido WMZ2380, WZ10130, CZ11350, Z7070X0
- manguera de alimentación más larga (aprox. 2,20 m) para el modelo Estándar

## Toma de agua del aparato

### **⚠ Advertencia** **¡Peligro de muerte!**

Peligro de descarga eléctrica en caso de entrar en contacto con componentes conductores de tensión. No sumergir la válvula de seguridad Aquastop en el agua, ya que contiene una válvula eléctrica.

Tener en cuenta las siguientes indicaciones para realizar la conexión:

### Notas

- Alimentar la lavadora únicamente con agua fría potable.
- No conectar la lavadora al grifo monomando de un calentador de agua sin presión.

## es Instalación y conexión

- Utilizar solo la manguera de alimentación suministrada con el aparato o una que se hubiera adquirido en un comercio especializado. No emplear en ningún caso una manguera usada.
- No doblar, aplastar, modificar ni cortar la manguera de alimentación de agua (su resistencia no quedaría garantizada).
- Apretar manualmente las uniones roscadas. En caso de apretar excesivamente las uniones roscadas con una herramienta (llave inglesa, etc.), las roscas de las uniones pueden sufrir daños.

### Presión óptima de la red de agua

**Mínimo** 100 kPa (1 bar)

**Máximo** 1000 kPa (10 bar)

Con el grifo abierto fluyen como mínimo 8 l/min de agua.

En caso de presión elevada del agua, preconectar una válvula reductora de presión.

### Conexión

Conectar la manguera de alimentación de agua al grifo de agua ( $3/4'' = 26,4 \text{ mm}$ ) y a la lavadora (en modelos con Aquastop no es necesario, se instala de serie):

- Modelo: **Estándar**

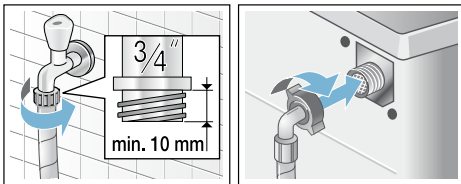

- Modelo: **Aqua-Secure**

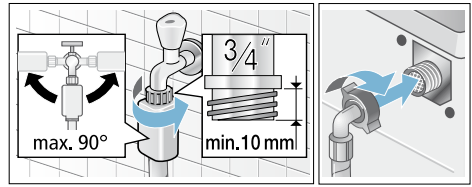

- Modelo: **Aquastop**

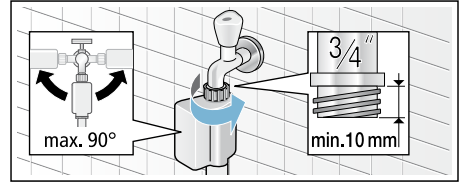

**Nota:** Abrir completamente la toma de agua y verificar la estanqueidad de los empalmes. La unión roscada se encuentra sometida a presión de agua.

### Desagüe del aparato

#### **Advertencia**

#### **¡Riesgo de sufrir quemaduras!**

Al lavar con programas que usan altas temperaturas, el contacto con el agua de lavado caliente (por ejemplo, al evacuar el agua de lavado en un lavabo) puede producir quemaduras. No tocar nunca el agua de lavado caliente.

#### **¡Atención!**

#### **Daños causados por el agua**

Al efectuar el vaciado, la manguera de evacuación se encuentra sometida a la presión del agua y se puede escurrir de la fregadera o del punto de conexión. Asegurarse de que la manguera de evacuación no pueda desplazarse de su sitio.

#### **¡Atención!**

#### **Daños en el aparato o en las prendas**

Si se sumerge el extremo de la manguera de evacuación en el agua evacuada, esta puede ser aspirada al



interior del aparato y provocar daños en el mismo o en las prendas.

Asegurarse siempre de que:

- El tapón de cierre no impida el desagüe del lavabo.
- El extremo de la manguera de evacuación no se encuentre sumergido en el agua que se está evacuando.
- El agua se evacue rápidamente.

**Nota:** No doblar ni estirar la manguera de evacuación.

### Conexión

#### ■ Evacuación del agua en un sifón

El punto de empalme tiene que estar asegurado con una abrazadera de manguera de 24–40 mm de diámetro (puede adquirirse en un comercio especializado).

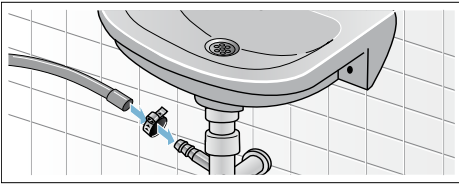

#### ■ Evacuación del agua en un lavabo

Asegurarse de que la manguera de evacuación no pueda desplazarse de su sitio.

Racor en codo disponible a través del Servicio de Atención al Cliente: Número de pieza 00655300

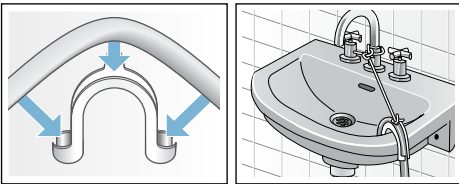

#### ■ Evacuación del agua en un tubo de plástico con manguito de goma o en un sumidero

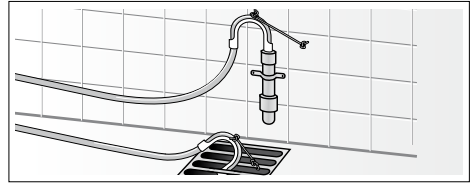

### Nivelación

Nivelar el aparato con la ayuda de un nivel de burbuja.

Un fuerte nivel de ruidos, así como vibraciones o desplazamientos fortuitos del aparato durante su funcionamiento, pueden ser consecuencia de una nivelación incorrecta del aparato.

1. Aflojar las contratuercas en sentido antihorario con la ayuda de una llave inglesa.
2. Verificar si el aparato está correctamente nivelado con ayuda de un nivel de burbuja. Corregir en caso necesario. Modificar la altura girando la pata de soporte. Las cuatro patas de soporte del aparato deberán asentarse firmemente sobre el suelo.
3. Apretar firmemente la contratuerca contra el cuerpo del aparato. Sujetar a tal efecto las patas sin modificar su altura. Las contratuercas de las cuatro patas de soporte tienen que estar firmemente apretadas contra el cuerpo del aparato.



## Conexión eléctrica

### Advertencia

#### ¡Peligro de muerte!

Peligro de descarga eléctrica en caso de entrar en contacto con componentes conductores de tensión.

- No tocar nunca el cable de conexión con las manos mojadas.
- Extraer el cable de conexión tirando siempre del enchufe y no del cable, ya que podría dañarse.
- No extraer el enchufe del aparato de la toma de corriente cuando la lavadora esté en marcha.

Tener en cuenta las siguientes indicaciones y asegurarse de que:

### Notas

- la tensión de la red eléctrica y la indicada en la lavadora (placa de características) coinciden; los valores de conexión y los fusibles necesarios figuran en la placa de características del aparato;
- la lavadora solo se conecta a una red eléctrica de corriente alterna a través de una toma de corriente instalada reglamentariamente y provista de toma a tierra;
- la toma de corriente y el enchufe del aparato son compatibles;
- los cables poseen una sección transversal suficiente;
- existe una toma a tierra reglamentaria;
- en caso de tener que sustituir el cable de conexión del aparato, se encargue dicho trabajo exclusivamente a un electricista. A través del Servicio de Asistencia Técnica de la marca se puede adquirir un cable de conexión de repuesto;
- no se usan enchufes, tomas o acoplamientos múltiples ni tampoco cables de prolongación;

- en caso de utilizar un interruptor de corriente diferencial, solo se usa uno provisto del símbolo ; solo los interruptores de protección provistos de este símbolo aseguran el cumplimiento de las normativas actuales vigentes;
- el cable de conexión siempre está accesible; Si no es posible, para cumplir con la normativa de seguridad relevante, se debe integrar un interruptor (conmutador bipolar) permanentemente en la instalación, según la normativa sobre instalaciones eléctricas.
- el cable de conexión no se dobla, aplasta, modifica, corta ni entra en contacto con fuentes de calor.



## Antes del primer lavado

Antes de abandonar nuestra fábrica, la lavadora ha sido sometida a unos exhaustivos controles de funcionamiento. Por ello deberá efectuarse un primer ciclo de lavado **sin ropa** para eliminar los restos de agua que aún pudiera haber en el interior de la máquina como resultado de las pruebas realizadas en fábrica.

### Notas

- La lavadora **debe haberse instalado y conectado correctamente**. A partir de → *Página 36*
- Nunca se debe poner en funcionamiento una máquina dañada. Avisar al Servicio de Asistencia Técnica.

### Trabajos preparatorios:

1. Revisar la máquina.
2. Llenar los depósitos dosificadores  y . → *Página 21*
3. Retirar la lámina protectora del cuadro de mandos.
4. Introducir el cable de conexión en la toma de corriente.
5. Abrir el grifo del agua.

### Ejecutar el programa sin ropa en la máquina:

1. Conectar el aparato.
2. Cerrar la puerta de carga (¡no introducir la ropa en la lavadora!).
3. Ajustar el programa 🌀 **limpieza tambor 90 °C**.
4. Abrir el compartimento para detergente.
5. Verter aprox. 1 l de agua en la cámara izquierda.
6. Añadir detergente multiusos en la cámara izquierda.  
**Nota:** Para evitar la formación de espuma, utilizar solo la mitad de la cantidad de detergente multiuso recomendada. No utilizar detergente para prendas de lana o para prendas delicadas.
7. Cerrar el compartimento para detergente.
8. Iniciar el programa.
9. Desconectar el aparato una vez que ha finalizado el programa.

**La lavadora ya está lista para el uso.**

### Transporte del aparato

P. ej., en caso de mudanza

#### ¡Atención!

#### Peligro a causa de la fuga de detergente/suavizante de los depósitos dosificadores.

Los escapes de detergente/suavizante pueden ocasionar perturbar el funcionamiento del aparato, ocasionando, por ejemplo, daños en el sistema electrónico.

Vaciar los depósitos dosificadores antes de proceder al transporte de la máquina.

#### Trabajos preparatorios:

1. Cerrar el grifo de agua.
2. Reducir la presión del agua en la manguera de entrada:  
→ *Página 30*; limpiar y realizar mantenimiento - El filtro en la entrada de agua está obstruido.

3. Desconectar la lavadora de la corriente eléctrica.
4. Vaciar el resto de agua del lavado:  
→ *Página 29*; limpiar y hacer mantenimiento. - La bomba de desagüe está obstruida, vaciarla.
5. Desmontar las mangueras.
6. Vaciar el cajetín dosificador.  
→ *Página 27*

#### Montar los seguros de transporte:

1. Retirar las tapas protectoras y guardarlas.  
En caso necesario, utilizar un destornillador.

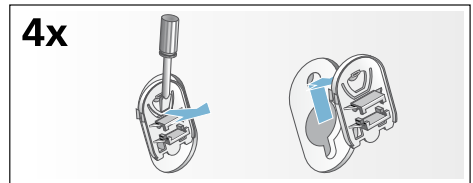

2. Colocar los 4 casquillos. Fijar el cable de conexión en los soportes. Colocar los tornillos de fijación para el transporte y apretarlos con la ayuda de una llave de tuercas SW13.

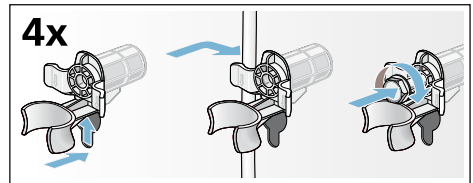

#### Antes de volver a poner en marcha la lavadora:

#### Notas

- ¡Es indispensable retirar los seguros de transporte!
- Para evitar que en el siguiente lavado se evacue detergente sin haber sido usado: verter 1 l de agua en la cámara izquierda y seleccionar el programa 🌀 **Desaguar** e iniciarlo.



## Garantía Aqua-Stop

### Solo para aparatos con Aqua-Stop

Además de los derechos de garantía derivados del contrato de compra y de la garantía del aparato, el comprador tendrá derecho a indemnización por parte del fabricante en caso de que se cumplan las siguientes condiciones:

1. En caso de que se produzcan daños por agua debido a un mal funcionamiento del sistema Aqua-Stop, indemnizamos al cliente si se trata de un particular.
2. La garantía de responsabilidad permanecerá vigente durante toda la vida útil del aparato.
3. Para la aplicación de la garantía es imprescindible que el aparato con Aqua-Stop haya sido montado y conectado por personal especializado siguiendo nuestras instrucciones; ello incluye también la prolongación Aqua-Stop realizada por personal especializado (accesorio original).

Esta garantía no es de aplicación si el daño es provocado por conductos o griferías defectuosos empalmados en la conexión Aqua-Stop del grifo de agua.

4. En principio, los aparatos equipados con Aqua-Stop no precisan ninguna forma especial de control durante el funcionamiento. Tampoco es necesario cerrar el grifo del agua una vez finalizado el ciclo de lavado, aunque sí se recomienda hacerlo en el caso de que el usuario se vaya a ausentar de su domicilio durante un tiempo prolongado (p. ej., vacaciones de varias semanas).





## ¡Gracias por comprar un aparato Bosch!

Registra tu nuevo dispositivo en MyBosch para empezar a disfrutar de:

- **Consejos y trucos de expertos para cada aparato**
- **Opciones de ampliación de garantía**
- **Descuentos en accesorios y piezas de recambio**
- **Manual digital e información completa sobre el aparato disponibles en todo momento**
- **Acceso fácil al Servicio Oficial Bosch**

Registro fácil y gratis, también desde teléfonos móviles:

[www.bosch-home.com/welcome](http://www.bosch-home.com/welcome)



## ¿Buscas ayuda? La encontrarás aquí.

Consejos de expertos para aparatos Bosch, ayuda para solucionar problemas o servicio de reparación por parte de expertos de Bosch.

Las múltiples maneras en que Bosch ayuda a resolver cuestiones técnicas se pueden consultar aquí:

[www.bosch-home.com/service](http://www.bosch-home.com/service)

**La información de contacto de todos los países se recoge en el directorio de servicios adjunto.**

**Robert Bosch Hausgeräte GmbH**

Carl-Wery-Straße 34

81739 München, GERMANY

[www.bosch-home.com](http://www.bosch-home.com)



9001172787 (9905)

es